

Pioneer

CD RDS RECEIVER
AUTORÁDIO CD RDS
REPRODUCIDOR DE CD CON RECEPTOR RDS

DEH-S5200BT DEH-S4220BT DEH-S4200BT

Quick start guide Guide de démarrage rapide Guía de inicio rápido

- Important (Serial number)**
The serial number is located on the bottom of this unit. For your own security and convenience, be sure to record this number on the enclosed warranty card.
- Important (Número de serie)**
Le numéro de série se trouve au bas de cet appareil. Pour votre sécurité et votre commodité, veuillez à noter ce numéro sur la carte de garantie fournie.
- Importante (Número de serie)**
El número de serie se encuentra en la parte inferior de esta unidad. Por su propia seguridad y comodidad, asegúrese de anotar este número en la tarjeta de garantía que se adjunta.

QRD3759-A

English

This guide is intended to guide you through the basic functions of this unit. For details, please refer to the Operation manual stored on the website. <https://www.pioneerlectronics.com/PUSA/Support>

Before You Start

Thank you for purchasing this PIONEER product
To ensure proper use, please read through this guide before using this product. It is especially important that you read and observe **WARNINGS** and **CAUTIONS** in this guide. Please keep the guide in a safe and accessible place for future reference.

FCC ID: EW4C95
MODEL NO.: DEH-S5200BT/DEH-S4220BT/DEH-S4200BT
IC: 4293A-C95
This device contains license-exempt transmitter(s)/receiver(s) that complies with Part 15 of FCC Rules and Innovation, Science, and Economic Development Canada license-exempt RSS(S). Operation is subject to the following two conditions: (1) this device may not cause interference, and (2) this device must accept any interference, including interference that may cause undesired operation of this device.
This transmitter must not be co-located or operated in conjunction with any other antenna or transmitter.
The Bluetooth antenna cannot be removed (or replaced) by user.
This equipment complies with FCC/ISED radiation exposure limits set forth for an uncontrolled environment and meets the FCC radio frequency (RF) Exposure Guidelines and RSS-102 of theISED radio frequency (RF) Exposure limits. This equipment has very low levels of RF energy that it is deemed to comply without maximum permissible exposure evaluation (MPE). But it is desirable that it should be installed and operated keeping the radiator at least 20cm or more away from person's body (excluding extremities: hands, wrists, feet and ankles).

Alteration or modifications carried out without appropriate authorization may invalidate the user's right to operate the equipment.

Note

This equipment has been tested and found to comply with the limits for a Class B digital device, pursuant to Part 15 of the FCC Rules. These limits are designed to provide reasonable protection against harmful interference in a residential installation. This equipment generates, uses and can radiate radio frequency energy and, if not installed and used in accordance with the instructions, may cause harmful interference to radio communications. However, there is no guarantee that interference will not occur in a particular installation. If this equipment does cause harmful interference to radio or television reception, which can be determined by turning the equipment off and on, the user is encouraged to try to correct the interference by one or more of the following measures:
- Reorient or relocate the receiving antenna.
- Increase the separation between the equipment and receiver.
- Connect the equipment into an outlet on a circuit different from that to which the receiver is connected.
- Consult the dealer or an experienced radio/TV technician for help.

FEDERAL COMMUNICATIONS COMMISSION SUPPLIER'S DECLARATION OF CONFORMITY

Product Name: CD RDS RECEIVER
Model Number: DEH-S5200BT/DEH-S4220BT/DEH-S4200BT
Responsible Party Name: PIONEER ELECTRONICS (USA), INC., SERVICE SUPPORT DIVISION
Address: 20900 W. 190TH STREET, SUITE 100 TORRANCE, CA 90504, U.S.A.
Phone: 1-310-952-2915
URL: <http://www.pioneerlectronics.com>

The Safety of Your Ears is in Your Hands
Get the most out of your equipment by playing it at a safe level—a level that lets the sound come through clearly without annoying blaring or distortion and, most importantly, without affecting your sensitive hearing. Sound can be deceiving. Over time, your hearing "comfort level" adapts to higher volumes of sound, so what sounds "normal" can actually be loud and harmful to your hearing. Guard against this by setting your equipment at a safe level BEFORE your hearing adapts.

ESTABLISH A SAFE LEVEL
- Set your volume control at a low setting.
- Slowly increase the sound until you can hear it comfortably and clearly, without distortion.
- Once you have established a comfortable sound level, set the dial and leave it there.

BE SURE TO OBSERVE THE FOLLOWING GUIDELINES:
- Do not turn up the volume so high that you can't hear what's around you.
- Use caution or temporarily discontinue use in potentially hazardous situations.
- Do not use headphones while operating a motorized vehicle; the use of headphones may create a traffic hazard and is illegal in many areas.

! WARNING

Rear visibility systems (backup cameras) are required in certain new vehicles sold in the U.S. and Canada. U.S. regulations began according to a two-year phase-in on May 1, 2016, and both the U.S. and Canada require that all such vehicles manufactured on or after May 1, 2018 have rear visibility systems. **Owners of vehicles equipped with compliant rear visibility systems should not install or use this product in a way that alters or disables that system.** If you are unsure whether your vehicle has a rear visibility system subject to the U.S. or Canadian regulations, please contact the vehicle manufacturer or dealer.
- **Do not attempt to install or service this product by yourself.** Installation or servicing of this product by persons without training and experience in electronic equipment and automotive accessories may be dangerous and could expose you to the risk of electric shock, injury or other hazards.
- Do not attempt to operate the unit while driving. Make sure to pull off the road and park your vehicle in a safe location before attempting to use the controls on the device.
- This product contains chemicals known to the State of California and other governmental entities to cause cancer and birth defects or other reproductive harm. **Wash hands after handling.**

! CAUTION

Do not allow this unit to come into contact with moisture and/or liquids. Electrical shock could result. Also, damage to this unit, smoke, and overheating could result from contact with liquids.
- Always keep the volume low enough to hear outside sounds.
- This product is evaluated in moderate and tropical climate condition under the Audio, video and similar electronic apparatus - Safety requirements, IEC 60965.

! CAUTION

This product is a Class 1 laser product (classified under the safety standard, IEC 60825-1:2014).

CLASS 1 LASER PRODUCT

CAUTION: USE OF CONTROL OR ADJUSTMENT OR PERFORMANCE OF PROCEDURES OTHER THAN THOSE SPECIFIED HEREIN MAY RESULT IN HAZARDOUS RADIATION EXPOSURE.
CAUTION: THE USE OF OPTICAL INSTRUMENTS WITH THIS PRODUCT WILL INCREASE EYE HAZARD.

After-sales service for Pioneer products

Please contact the dealer, distributor from where you purchased this unit or the authorized PIONEER Service Station for after-sales service or any other information. In case the necessary information is not available, please contact the companies listed below. Please do not ship your unit to the companies at the addresses listed below for repair without contacting them in advance.

U.S.A. and CANADA
Pioneer Electronics (USA) Inc.
CUSTOMER SUPPORT DIVISION
P.O. Box 1760
Long Beach, CA 90801-1760
800-421-1404

For warranty information please see the Limited Warranty sheet included with this unit.

Connections

! WARNING

- When speaker output is used by 4 channels, use speakers rated over 50 W (maximum input power) and between 4 Ω to 8 Ω (impedance value). Do not use 1 Ω to 3 Ω speakers for this unit.
- When rear speaker output is used by a 2 Ω subwoofer, use speakers rated for over 70 W.

* Please refer to connections for a connection method.
- The black cable is ground. When installing this unit or power amp (sold separately), make sure to connect the ground wire first. Ensure that the ground wire is properly connected to metal parts of the car's body. The ground wire of the power amp and the one of this unit or any other device must be connected to the car separately with different screws. If the screw for the ground wire loosens or falls out, it could result in fire, generation of smoke or malfunction.

Two devices connected to the car separately (ground wires)

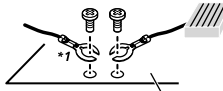

*1 Not supplied for this unit

! Important

- When installing this unit in a vehicle without an ACC (accessory) position on the ignition switch, failure to connect the red cable to the terminal that detects operation of the ignition key may result in battery drain.

ACC position No ACC position

- Use this unit with a 12-volt battery and negative grounding only. Failure to do so may result in a fire or malfunction.
- To prevent a short-circuit, overheating or malfunction, be sure to follow the directions below.
- Disconnect the negative terminal of the battery before installation.
- Secure the wiring with cable clamps or adhesive tape. Wrap adhesive tape around wiring that comes into contact with metal parts to protect the wiring.
- Place all cables away from moving parts, such as the shift lever and seat rails.
- Place all cables away from hot places, such as near the heater outlet.
- Do not connect the yellow cable to the battery by passing it through the hole to the engine compartment.
- Cover any disconnected cable connectors with insulating tape.
- Do not shorten any cables.
- Never cut the insulation of the power cable of this unit in order to share the power with other devices. The current capacity of the cable is limited.
- Use a fuse of the rating prescribed.
- Never wire the negative speaker cable directly to ground.
- Never band together negative cables of multiple speakers.

This unit

DEH-S5200BT

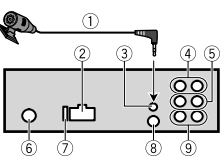

DEH-S4220BT/S4200BT

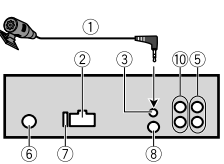

- 1 Microphone 3 m (9 ft. 10-1/8 in.)
- 2 Power cord input
- 3 Microphone input
- 4 Rear output
- 5 Front output
- 6 Antenna input
- 7 Fuse (15 A)
- 8 Wired remote input
- Hand-wired remote control adapter can be connected (sold separately).
- 9 Subwoofer output
- 10 Rear output or subwoofer output

Power cord

Perform these connections when not connecting a rear speaker lead to a subwoofer.

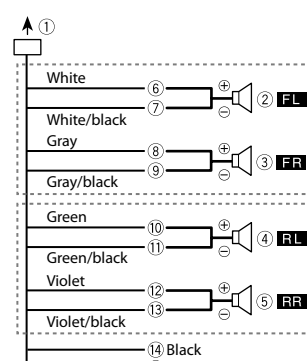

Perform these connections when using a subwoofer without the optional amplifier.

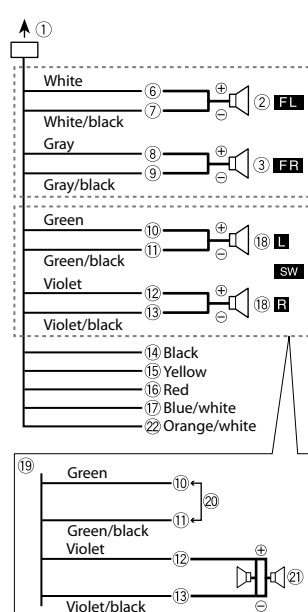

! Important

In the case of 1), above, two 4 Ω subwoofers wired in parallel will represent a 2 Ω load.

Power amp (sold separately)

Perform these connections when using the optional amplifier.

DEH-S5200BT

- 1 Front right speaker
- 2 Front left speaker
- 3 Rear right speaker
- 4 Rear left speaker
- 5 White
- 6 White/black
- 7 Gray/black
- 8 Green/black
- 9 Green/black
- 10 Violet
- 11 Violet/black
- 12 Black (chassis ground)

Connect to a clean, paint-free metal location.

- 13 Yellow
- 14 Connect to the constant 12 V supply terminal.
- 15 Red
- 16 Connect to terminal controlled by the ignition switch (12 V DC).
- 17 Blue/white
- 18 Connect to the system control terminal of the power amp or auto-antenna relay control terminal (max. 300 mA, 12 V DC).
- 19 Subwoofer (4 Ω)
- 20 When using a subwoofer of 2 Ω, be sure to connect the subwoofer to the violet and violet/black leads of this unit. Do not connect anything to the green and green/black leads.
- 21 Not used.
- 22 Subwoofer (4 Ω) × 2
- 23 Orange/white (Only for DEH-S5200BT)

Connect to a car's illumination signal.

1 System remote control

Connect to blue/white cable.

2 Power amp (sold separately)

3 Connect with RCA cables (sold separately)

4 To rear output

5 Rear speaker

6 To front output

7 Front speaker

8 To subwoofer output

9 Subwoofer

10 To rear output or subwoofer output

11 Rear speaker or subwoofer

Installation

! Important

- Check all connections and systems before final installation.
 - Do not use unauthorized parts as this may cause malfunctions.
 - Consult your dealer if installation requires drilling of holes or other modifications to the vehicle.
 - Do not install this unit where:
- It may interfere with operation of the vehicle.
 - It may cause injury to a passenger as a result of a sudden stop.
- Install this unit away from hot places such as near the heater outlet.
- Optimum performance is obtained when the unit is installed at an angle of less than 60°.
- When installing, to ensure proper heat dispersal when using this unit, make sure you leave ample space behind the rear panel and wrap any loose cables so they are not blocking the vents.

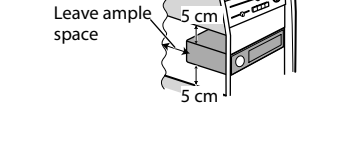
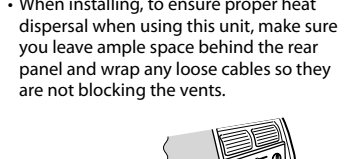

DIN mount installation

- Insert the supplied mounting sleeve into the dashboard.
- Secure the mounting sleeve by using a screwdriver to bend the metal tabs (90°) into place.

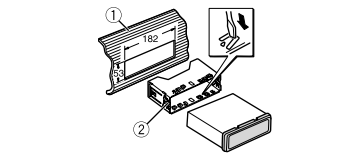

When not using the supplied mounting sleeve

- Determine the appropriate position where the holes on the bracket and the side of the unit match.
- Tighten the screws on each side.

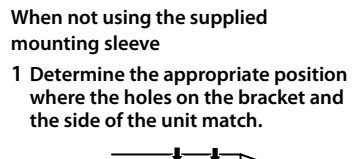

1 Screw
2 Mounting bracket
3 Dashboard or console

- Use either truss (5 mm × 9 mm) or flush surface (5 mm × 9 mm) screws, depending on the bracket screw holes.

Removing the unit (installed with the supplied mounting sleeve)

- Remove the trim ring.

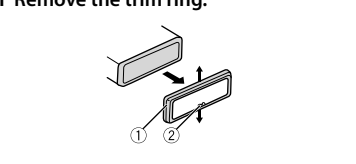

- Trim ring
 - Notched tab
- Releasing the front panel allows easier access to the trim ring.
- When reattaching the trim ring, point the side with the notched tab down.
- Insert the supplied extraction keys into both sides of the unit until they click into place.
 - Pull the unit out of the dashboard.

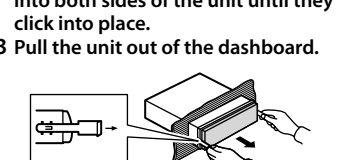

To secure the front panel

The front panel can be secured with the supplied screw.

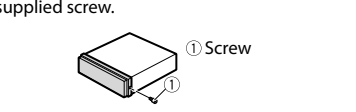

Installing the microphone

The microphone should be placed directly in front of the driver at a suitable distance to pick up their voice clearly.

! CAUTION
It is extremely dangerous to allow the microphone lead to become wound around the steering column or shift lever. Be sure to install the microphone in such a way that it will not obstruct driving. It is recommended to use the clips (sold separately) to arrange the lead.

NOTE
Depending on the vehicle model, the microphone cable length may be too short when you mount the microphone on the sun visor. In such cases, install the microphone on the steering column.

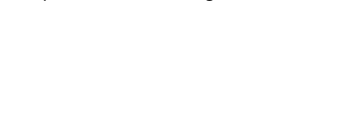

To install on the sun visor

- Fit the microphone lead into the groove.

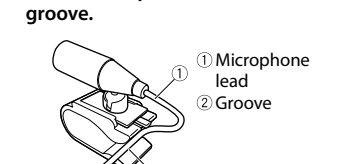

- Install the microphone clip on the sun visor. Lowering the sun visor reduces the voice recognition rate.

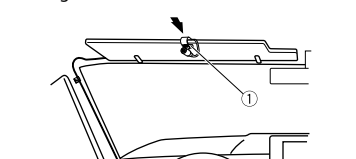

- Microphone clip

To install on the steering column

- Slide the microphone base to detach it from the microphone clip.



- Microphone
 - Microphone clip
 - Microphone base
- Install the microphone on the rear side of the steering column.

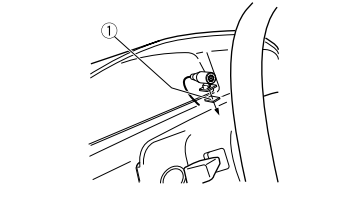

Basic operation

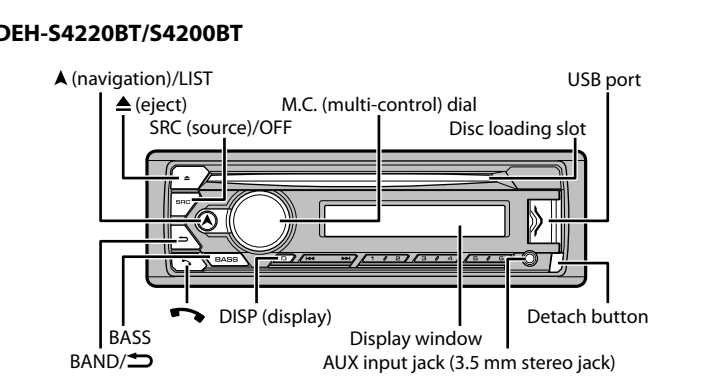
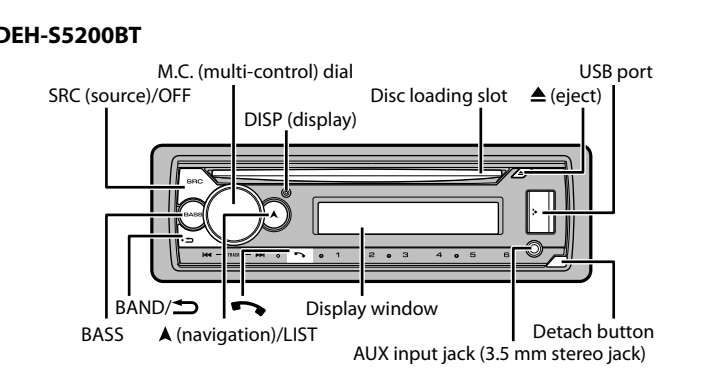

About the main menu

You can adjust various settings in the main menu.

- Press the **M.C.** dial to display the main menu.
- Turn the **M.C.** dial to select one of the categories below, then press to confirm.
 - FUNCTION settings
 - AUDIO settings
 - SYSTEM settings
 - ILLUMINATION settings
 - MIXTRAX settings
- Turn the **M.C.** dial to select the options, then press to confirm.

Frequently used operations

Purpose	Operation
Turn on the power	Press SRC/OFF to turn on the power. Press and hold SRC/OFF to turn off the power.
Adjust the volume	Turn the M.C. dial.
Select a source	Press SRC/OFF repeatedly.
Change the display information	Press DISP repeatedly.
Return to the previous display/list	Press BAND/↔
Return to the normal display from the menu.	Press and hold BAND/↔
Change the display brightness	Press and hold BAND/↔
Boost the bass level	Press BASS. - You can select the bass level ([HI] or [LOW]) in [D.BASS].

Setup operation

When you turn the ignition switch to ON after installation, the setup menu appears in the display.

- Turn the **M.C.** dial to select [LANGUAGE], then press to confirm. [ENG] ↔ [ESP] ↔ [FRA]
- Turn the **M.C.** dial to select [CLOCK SET], then press to confirm.
 - Turn the **M.C.** dial to adjust the hour, then press to confirm. The indicator moves to the minute setting automatically.
 - Turn the **M.C.** dial to adjust the minute, then press to confirm.
- [QUIT: YES] appears.
To return to the first item of the setup menu, turn the **M.C.** dial to select [QUIT: NO], then press to confirm.
- Press the **M.C.** dial to confirm the settings.

Tuner operation

Receiving preset stations

- Press SRC/OFF to select [RADIO].
- Press BAND/↔ to select the band.
[FM1] ↔ [FM2] ↔ [FM3] ↔ [AM]
- Press a number button (1/Δ to 6/∇).

Best stations memory (BSM)

- After selecting the band, press the **M.C.** dial to display the main menu.
- Turn the **M.C.** dial to select [FUNCTION], then press to confirm.
- Turn the **M.C.** dial to select [BSM], then press to confirm.

To store stations manually

- While receiving the station you want to store, press and hold one of the number buttons (1/Δ to 6/∇) until it stops flashing.

CD/USB/iPhone/AUX operation

(iPod/iPhone source is not available when [USB MTP] is set to [ON] in the SYSTEM settings.)

- CD
1 Insert a disc into the disc loading slot with the label side up.
To eject a disc, stop playback first then press ▲.

USB/iPhone

- Open the USB port cover.
- Plug in the USB device/iPhone using an appropriate cable.

- MTP connection
A device installed with Android OS 4.0 or most of later versions can be connected to the unit via MTP using the cable supplied with the device. However, depending on the connected device, OS version or the numbers of the files in the device, audio files/songs may not be able to be played back via MTP.

NOTE
If you use an MTP connection, [USB MTP] needs to be set to [ON] in the SYSTEM settings.

AUX

- Insert the stereo mini plug into the AUX input jack.
- Press SRC/OFF to select [AUX IN] as the source.

Making a connection with Pioneer Smart Sync

Pioneer Smart Sync is the application that intelligently brings your maps, messages, and music together in the vehicle.

Download Now
Pioneer Smart Sync

! WARNING
Do not attempt to operate the application while driving. Make sure to pull off the road and park your vehicle in a safe location before attempting to use the controls on the application.

- Enter the SYSTEM menu (refer to "About the main menu").
- Turn the **M.C.** dial to select [APP CONTROL], then press to confirm.
- Turn the **M.C.** dial to select one of the below.
 - Select [WIRED] for the USB connection.
 - Select [BLUETOOTH] for the Bluetooth connection.
- Turn the **M.C.** dial to select [AUTO APP CONN], then press to confirm.
- Turn the **M.C.** dial to select [ON], then press to confirm.
- Connect this unit with the mobile device via USB or Bluetooth. Pioneer Smart Sync on the iPhone/Android device starts automatically.

NOTE
Regardless of whether the [AUTO APP CONN] setting is set to [ON] or [OFF], you can also perform the following to start Pioneer Smart Sync.
- For devices other than the USB-connected Android device, press SRC/OFF to select any source and press and hold the **M.C.** dial.
- For iPhone, launch Pioneer Smart Sync on the mobile device.

Listening to Pandora®

(Not available when [USB MTP] is set to [ON] in the SYSTEM settings.)
Update the firmware of the Pandora application to the latest version before use. Before you start, connect this unit with the mobile device via USB (iPhone only) or Bluetooth.

- Enter the SYSTEM menu (refer to "About the main menu").
- Turn the **M.C.** dial to select [APP CONTROL], then press to confirm.
- Turn the **M.C.** dial to select one of the below.
 - Select [WIRED] for the USB connection.
 - Select [BLUETOOTH] for the Bluetooth connection.
- Press SRC/OFF to select [PANDORA].
- Launch the Pandora application on the mobile device and start playback.

Listening to Spotify®

(Not available when [USB MTP] is set to [ON] in the SYSTEM settings.)
Update the firmware of the Spotify application to the latest version before use. Before you start, connect this unit with the mobile device via USB (iPhone only) or Bluetooth.

- Enter the SYSTEM menu (refer to "About the main menu").
- Turn the **M.C.** dial to select [APP CONTROL], then press to confirm.
- Turn the **M.C.** dial to select one of the below.
 - Select [WIRED] for the USB connection.
 - Select [BLUETOOTH] for the Bluetooth connection.
- Press SRC/OFF to select [SPOTIFY].
- Launch the Spotify application on the mobile device and start playback.

Français

Ce guide est destiné à vous guider dans les fonctions de base de cet appareil.
Pour les détails, veuillez vous reporter au Mode d'emploi disponible sur le site Web.

<https://www.pioneerelectronics.com/PUSA/Support>

Avant de commencer

Nez vous renseignez d'avoir acheté cet appareil PIONEER.
Pour garantir une utilisation adéquate, lire bien ce guide avant d'utiliser ce produit. Il est particulièrement important que vous lisez et respectiez les indications **ATTENTION** et **PRÉCAUTION** de ce guide. Veuillez conserver ce guide dans un endroit sûr et facilement accessible pour tous consultations ultérieures.

D.P.C.E. - INCAS S4220BT/DEH-S4220BT/DEH-S4200BT
MODELS: D09-154220BT/DEH-S4220BT/DEH-S4200BT
IC: 4252A-C95
Légalement enregistré auprès de licence commerciale dans le présent appareil est conforme au paragraphe 15 de la partie 15 des règles de la FCC et de la norme de l'Union Européenne. Science et Développement Économique Canada spécialement aux appareils radio exempts de licence. L'utilisation est autorisée aux deux conditions suivantes: (1) l'appareil ne doit pas produire de brouillement; et (2) l'utilisateur de l'appareil doit accepter tout brouillement radioélectrique subi, même si le brouillement est susceptible d'en compromettre le fonctionnement.
L'ensemble Bluetooth ne peut être utilisé sans le respect des normes réglementaires.
Cet équipement est conforme aux limites d'exposition aux rayonnements électromagnétiques pour un environnement non contrôlé et respecte les normes de l'Union Européenne. Ce produit est conforme aux normes de l'exposition et de la densité de puissance des fréquences radioélectriques (RF) (400-150 de l'ISO). Cet équipement émet une énergie RF très faible qui est considérée conforme sans évaluation de l'exposition maximale autorisée. Cependant, cet équipement émet de l'énergie et émette en gardant une distance de 20cm ou plus entre le dispositif rayonnant et le corps (à l'exception des extrémités - mains, poignets, pieds et chevilles).

La protection de votre tête est entre vos mains

Pour assurer le rendement optimal de vos matériels et plus important encore - la protection de votre santé, régler le volume à un niveau raisonnable. Pour ne pas altérer votre sens de la perception, le son doit être clair sans être produit aucun dommage et être exempt de toute distorsion. Votre ouïe peut vous jouer des tours avec le temps, votre problème n'est qu'un effet retardé à des volumes trop élevés. Dans le cas de les informations nécessaires ne sont pas disponibles, veuillez contacter les entreprises industrielles ci-dessous: Non gouvernemental, le registre des victimes du cancer, un registre national de victimes du cancer, un registre de la santé publique et de la sécurité.

CHOISSEZ UN VOLUME SÉCURITAIRE

- Régler d'abord le volume à un niveau inférieur.
- Montez progressivement le volume jusqu'à un niveau d'écoute confortable; le son doit être clair et exempt de distorsion.
- Une fois que le son est à un niveau confortable, ne touchez plus le bouton du volume.
- **NE JAMAIS RESPECTER LES CRÈVES SUPPLÉMENTAIRES.**
- Lorsque vous montez le volume, assurez-vous de pouvoir quand même entendre ce qui se passe autour de vous.
- Faites très attention ou cessez temporairement l'utilisation dans les situations pouvant s'avérer dangereuses.
- Évitez de pas écouvoter ou un casque d'écoute lorsque vous opérez un véhicule motorisé; une telle

Fonctionnement de base

DEH-S5200BT

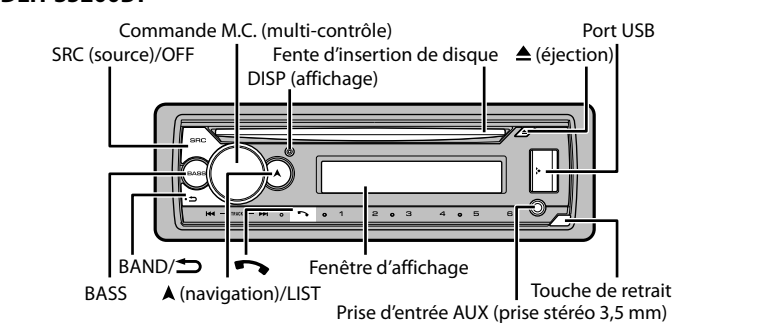

DEH-S4220BT/S4200BT

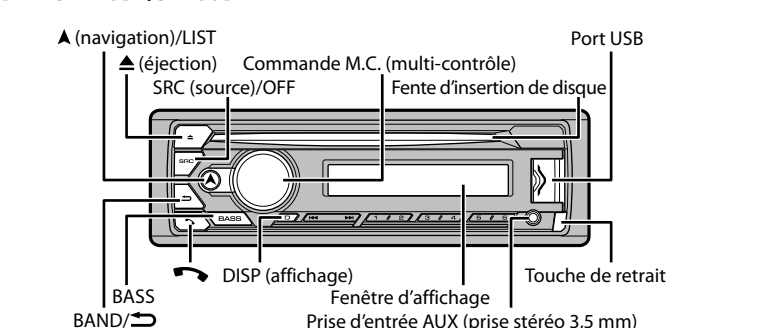

À propos du menu principal

Vous pouvez ajuster divers réglages dans le menu principal.

- Appuyez sur la commande M.C. pour afficher le menu principal.
- Tournez la commande M.C. pour sélectionner l'une des catégories ci-dessous, puis appuyez pour confirmer.

utilisation pour créer des dangers sur la route et est illégal à de nombreux endroits.

ATTENTION

Les systèmes de surveillance de marche arrière (caméras de secours) sont requis dans certains véhicules. Ce produit peut interférer avec la caméra de recul et la réglementation des États-Unis et du Canada exigent que votre véhicule dispose d'un support de caméra de recul. Le fabricant de votre système de surveillance de marche arrière. Les propriétaires de véhicules équipés des systèmes de surveillance de marche arrière **doivent installer ou modifier un système de caméra de recul pour assurer la sécurité de vos passagers et d'autres conducteurs.** Si vous ne savez pas si votre véhicule a un système de la sorte ou si il est sûr, consultez les réglementations Américaines ou Canadiennes, nous vous invitons à contacter le fabricant ou le constructeur de votre véhicule.

N'essayez pas d'installer cet appareil ou d'en faire l'entretien vous-même. L'installation ou l'entretien de cet appareil peut causer des dommages à votre formation ou à votre équipement électronique et en accessoires automobiles peut être dangereux et vous exposer à de risques d'électrocution ou à d'autres dangers.

N'essayez pas de démonter ou de modifier cet appareil. Veuillez quitter la route si garer votre véhicule en lieu sûr avant d'effectuer l'entretien de votre véhicule.

PRÉCAUTION
Lorsqu'il est exposé à l'humidité et/ou à l'humidité, cela pourrait provoquer une décharge électrostatique de l'appareil. Science et Développement Économique Canada spécialement aux appareils radio exempts de licence. L'utilisation est autorisée aux deux conditions suivantes: (1) l'appareil ne doit pas produire de brouillement; et (2) l'utilisateur de l'appareil doit accepter tout brouillement radioélectrique subi, même si le brouillement est susceptible d'en compromettre le fonctionnement.
L'ensemble Bluetooth ne peut être utilisé sans le respect des normes réglementaires.
Cet équipement est conforme aux limites d'exposition aux rayonnements électromagnétiques pour un environnement non contrôlé et respecte les normes de l'Union Européenne. Ce produit est conforme aux normes de l'exposition et de la densité de puissance des fréquences radioélectriques (RF) (400-150 de l'ISO). Cet équipement émet une énergie RF très faible qui est considérée conforme sans évaluation de l'exposition maximale autorisée. Cependant, cet équipement émet de l'énergie et émette en gardant une distance de 20cm ou plus entre le dispositif rayonnant et le corps (à l'exception des extrémités - mains, poignets, pieds et chevilles).

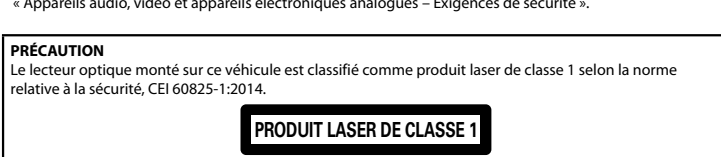

Service après-vente des produits Pioneer
Veuillez contacter le détaillant ou le distributeur auprès duquel vous avez acheté cet appareil ou un centre de service PIONEER agréé pour le service après-vente ou toute autre information. Dans le cas de les informations nécessaires ne sont pas disponibles, veuillez contacter les entreprises industrielles ci-dessous: Non gouvernemental, le registre des victimes du cancer, un registre national de victimes du cancer, un registre de la santé publique et de la sécurité.

Pour les informations de garantie, veuillez consulter le Feuille de Garantie limitée qui accompagne cet appareil.

- Réglages FUNCTION
 - Réglages AUDIO
 - Réglages SYSTEM
 - Réglages ILLUMINATION
 - Réglages MIXTRAX
- 3 Tournez la commande M.C. pour sélectionner les options, puis appuyez pour confirmer.

Objetif	Opération
Mise en marche de l'appareil	Appuyez sur SRC/OFF pour mettre l'appareil en marche. Appuyez de manière prolongée sur SRC/OFF pour éteindre l'appareil.
Régler du volume	Appuyez sur la commande M.C.
Sélection d'une source	Appuyez plusieurs fois sur SRC/OFF.
Changement des informations de l'affichage	Appuyez plusieurs fois sur DISP.
Retour à la liste/l'affichage précédent	Appuyez sur BAND/
Retour à l'affichage normal à partir du menu	Appuyez de manière prolongée sur BAND/
Modification de la luminosité de l'affichage	Appuyez de manière prolongée sur BAND/
Accentuation du niveau des graves	Appuyez sur BASS.

Connexions

▲ **ATTENTION**
Lorsqu'à la sortie du haut-parleur est utilisé 4 canaux, utilisez des haut-parleurs de puissance de 50 W (puissance d'entrée maximale) et de 4 Ω à 8 Ω (valeur d'impédance). Utilisez des haut-parleurs d'une impédance de 1 Ω à 3 Ω avec cet appareil.

• Lorsque la sortie de haut-parleur arrière est utilisée par un haut-parleur d'extrêmes graves de 2 Ω, utilisez des haut-parleurs de 10 W.

* Veuillez vous reporter aux connexions pour connaître la méthode de connexion.

PRÉCAUTION
Lorsqu'il est exposé à l'humidité et/ou à l'humidité, cela pourrait provoquer une décharge électrostatique de l'appareil. Science et Développement Économique Canada spécialement aux appareils radio exempts de licence. L'utilisation est autorisée aux deux conditions suivantes: (1) l'appareil ne doit pas produire de brouillement; et (2) l'utilisateur de l'appareil doit accepter tout brouillement radioélectrique subi, même si le brouillement est susceptible d'en compromettre le fonctionnement.
L'ensemble Bluetooth ne peut être utilisé sans le respect des normes réglementaires.
Cet équipement est conforme aux limites d'exposition aux rayonnements électromagnétiques pour un environnement non contrôlé et respecte les normes de l'Union Européenne. Ce produit est conforme aux normes de l'exposition et de la densité de puissance des fréquences radioélectriques (RF) (400-150 de l'ISO). Cet équipement émet une énergie RF très faible qui est considérée conforme sans évaluation de l'exposition maximale autorisée. Cependant, cet équipement émet de l'énergie et émette en gardant une distance de 20cm ou plus entre le dispositif rayonnant et le corps (à l'exception des extrémités - mains, poignets, pieds et chevilles).

PRÉCAUTION
Lorsqu'il est exposé à l'humidité et/ou à l'humidité, cela pourrait provoquer une décharge électrostatique de l'appareil. Science et Développement Économique Canada spécialement aux appareils radio exempts de licence. L'utilisation est autorisée aux deux conditions suivantes: (1) l'appareil ne doit pas produire de brouillement; et (2) l'utilisateur de l'appareil doit accepter tout brouillement radioélectrique subi, même si le brouillement est susceptible d'en compromettre le fonctionnement.
L'ensemble Bluetooth ne peut être utilisé sans le respect des normes réglementaires.
Cet équipement est conforme aux limites d'exposition aux rayonnements électromagnétiques pour un environnement non contrôlé et respecte les normes de l'Union Européenne. Ce produit est conforme aux normes de l'exposition et de la densité de puissance des fréquences radioélectriques (RF) (400-150 de l'ISO). Cet équipement émet une énergie RF très faible qui est considérée conforme sans évaluation de l'exposition maximale autorisée. Cependant, cet équipement émet de l'énergie et émette en gardant une distance de 20cm ou plus entre le dispositif rayonnant et le corps (à l'exception des extrémités - mains, poignets, pieds et chevilles).

PRÉCAUTION
Lorsqu'il est exposé à l'humidité et/ou à l'humidité, cela pourrait provoquer une décharge électrostatique de l'appareil. Science et Développement Économique Canada spécialement aux appareils radio exempts de licence. L'utilisation est autorisée aux deux conditions suivantes: (1) l'appareil ne doit pas produire de brouillement; et (2) l'utilisateur de l'appareil doit accepter tout brouillement radioélectrique subi, même si le brouillement est susceptible d'en compromettre le fonctionnement.
L'ensemble Bluetooth ne peut être utilisé sans le respect des normes réglementaires.
Cet équipement est conforme aux limites d'exposition aux rayonnements électromagnétiques pour un environnement non contrôlé et respecte les normes de l'Union Européenne. Ce produit est conforme aux normes de l'exposition et de la densité de puissance des fréquences radioélectriques (RF) (400-150 de l'ISO). Cet équipement émet une énergie RF très faible qui est considérée conforme sans évaluation de l'exposition maximale autorisée. Cependant, cet équipement émet de l'énergie et émette en gardant une distance de 20cm ou plus entre le dispositif rayonnant et le corps (à l'exception des extrémités - mains, poignets, pieds et chevilles).

Utilisez un fusible correspondant aux caractéristiques spécifiées.

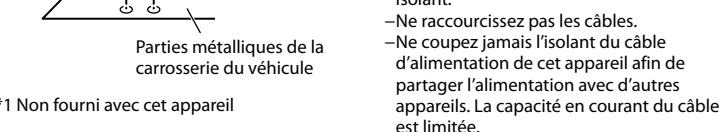

* Non fourni avec cet appareil

• Lors de l'installation de cet appareil dans un

véhicule sans position ACC (accessoire) sur le commutateur d'allumage, le fil de ce pas connecter le câble rouge à la borne défectant l'utilisation de la clé de contact pour entraîner le déchargement de la batterie.

• Avec position ACC Sans position ACC

• Utilisez cet appareil uniquement avec une batterie 12 volts et une mise à la masse rigide. Le non-respect de cette consigne pourrait entraîner un incendie ou un problème de fonctionnement.

• Pour éviter un court-circuit, une surchauffe ou un problème de fonctionnement, assurez-vous de respecter les instructions suivantes: -Déconnecter la borne négative de la batterie avant l'installation.

-Fixez le câblage avec des serre-câbles ou du ruban adhésif. Pour prolonger le câblage, enroulez du ruban adhésif autour des parties de câblage en contact avec des pièces métalliques.

• Placez tous les câbles à distance des pièces mobiles, telles que le levier de vitesses et les rails des sièges.

• Placez tous les câbles à distance des endroits chauds, tels que les emploisments à proximité des sorties de chauffage.

• Ne raccourcissez pas le câble d'alimentation de cet appareil afin de partager l'alimentation avec d'autres appareils. La capacité en courant du câble est limitée.

• Utilisez un fusible correspondant aux caractéristiques spécifiées.

• Utilisez un fusible correspondant aux caractéristiques spécifiées.

• Utilisez un fusible correspondant aux caractéristiques spécifiées.

• Utilisez un fusible correspondant aux caractéristiques spécifiées.

• Utilisez un fusible correspondant aux caractéristiques spécifiées.

• Utilisez un fusible correspondant aux caractéristiques spécifiées.

• Utilisez un fusible correspondant aux caractéristiques spécifiées.

• Utilisez un fusible correspondant aux caractéristiques spécifiées.

• Utilisez un fusible correspondant aux caractéristiques spécifiées.

• Utilisez un fusible correspondant aux caractéristiques spécifiées.

• Utilisez un fusible correspondant aux caractéristiques spécifiées.

• Utilisez un fusible correspondant aux caractéristiques spécifiées.

• Utilisez un fusible correspondant aux caractéristiques spécifiées.

• Utilisez un fusible correspondant aux caractéristiques spécifiées.

• Utilisez un fusible correspondant aux caractéristiques spécifiées.

• Utilisez un fusible correspondant aux caractéristiques spécifiées.

• Utilisez un fusible correspondant aux caractéristiques spécifiées.

• Utilisez un fusible correspondant aux caractéristiques spécifiées.

• Utilisez un fusible correspondant aux caractéristiques spécifiées.

• Utilisez un fusible correspondant aux caractéristiques spécifiées.

• Utilisez un fusible correspondant aux caractéristiques spécifiées.

• Utilisez un fusible correspondant aux caractéristiques spécifiées.

• Utilisez un fusible correspondant aux caractéristiques spécifiées.

• Utilisez un fusible correspondant aux caractéristiques spécifiées.

• Utilisez un fusible correspondant aux caractéristiques spécifiées.

• Utilisez un fusible correspondant aux caractéristiques spécifiées.

• Utilisez un fusible correspondant aux caractéristiques spécifiées.

• Utilisez un fusible correspondant aux caractéristiques spécifiées.

• Utilisez un fusible correspondant aux caractéristiques spécifiées.

• Utilisez un fusible correspondant aux caractéristiques spécifiées.

• Utilisez un fusible correspondant aux caractéristiques spécifiées.

• Utilisez un fusible correspondant aux caractéristiques spécifiées.

• Utilisez un fusible correspondant aux caractéristiques spécifiées.

• Utilisez un fusible correspondant aux caractéristiques spécifiées.

• Utilisez un fusible correspondant aux caractéristiques spécifiées.

• Utilisez un fusible correspondant aux caractéristiques spécifiées.

• Utilisez un fusible correspondant aux caractéristiques spécifiées.

• Utilisez un fusible correspondant aux caractéristiques spécifiées.

• Utilisez un fusible correspondant aux caractéristiques spécifiées.

• Utilisez un fusible correspondant aux caractéristiques spécifiées.

• Utilisez un fusible correspondant aux caractéristiques spécifiées.

• Utilisez un fusible correspondant aux caractéristiques spécifiées.

• Utilisez un fusible correspondant aux caractéristiques spécifiées.

• Utilisez un fusible correspondant aux caractéristiques spécifiées.

• Utilisez un fusible correspondant aux caractéristiques spécifiées.

• Utilisez un fusible correspondant aux caractéristiques spécifiées.

• Utilisez un fusible correspondant aux caractéristiques spécifiées.

• Utilisez un fusible correspondant aux caractéristiques spécifiées.

• Utilisez un fusible correspondant aux caractéristiques spécifiées.

• Utilisez un fusible correspondant aux caractéristiques spécifiées.

• Utilisez un fusible correspondant aux caractéristiques spécifiées.

• Utilisez un fusible correspondant aux caractéristiques spécifiées.

• Utilisez un fusible correspondant aux caractéristiques spécifiées.

• Utilisez un fusible correspondant aux caractéristiques spécifiées.

• Utilisez un fusible correspondant aux caractéristiques spécifiées.

• Utilisez un fusible correspondant aux caractéristiques spécifiées.

• Utilisez un fusible correspondant aux caractéristiques spécifiées.

• Utilisez un fusible correspondant aux caractéristiques spécifiées.

• Utilisez un fusible correspondant aux caractéristiques spécifiées.

• Utilisez un fusible correspondant aux caractéristiques spécifiées.

• Utilisez un fusible correspondant aux caractéristiques spécifiées.

• Utilisez un fusible correspondant aux caractéristiques spécifiées.

• Utilisez un fusible correspondant aux caractéristiques spécifiées.

• Utilisez un fusible correspondant aux caractéristiques spécifiées.

• Utilisez un fusible correspondant aux caractéristiques spécifiées.

• Utilisez un fusible correspondant aux caractéristiques spécifiées.

• Utilisez un fusible correspondant aux caractéristiques spécifiées.

• Utilisez un fusible correspondant aux caractéristiques spécifiées.

• Utilisez un fusible correspondant aux caractéristiques spécifiées.

• Utilisez un fusible correspondant aux caractéristiques spécifiées.

• Utilisez un fusible correspondant aux caractéristiques spécifiées.

• Utilisez un fusible correspondant aux caractéristiques spécifiées.

• Utilisez un fusible correspondant aux caractéristiques spécifiées.

• Utilisez un fusible correspondant aux caractéristiques spécifiées.

• Utilisez un fusible correspondant aux caractéristiques spécifiées.

• Utilisez un fusible correspondant aux caractéristiques spécifiées.

• Utilisez un fusible correspondant aux caractéristiques spécifiées.

• Utilisez un fusible correspondant aux caractéristiques spécifiées.

• Utilisez un fusible correspondant aux caractéristiques spécifiées.

• Utilisez un fusible correspondant aux caractéristiques spécifiées.

• Utilisez un fusible correspondant aux caractéristiques spécifiées.

• Utilisez un fusible correspondant aux caractéristiques spécifiées.

• Utilisez un fusible correspondant aux caractéristiques spécifiées.

① Blanc
② Noir (masse du châssis)
③ Jaune
④ Rouge
⑤ Bleu/blanc
⑥ Gris
⑦ Vert
⑧ Violet
⑨ Gris

⑩ Jaune
⑪ Rouge
⑫ Bleu/blanc
⑬ Orange/blanc

⑭ Noir
⑮ Gris
⑯ Vert
⑰ Violet

⑱ Vert
⑳ Gris
㉑ Violet

㉒ Gris
㉓ Gris
㉔ Gris

㉕ Gris
㉖ Gris
㉗ Gris

㉘ Gris
㉙ Gris
㉚ Gris

㉛ Gris
㉜ Gris
㉝ Gris

㉞ Gris
㉟ Gris
㊱ Gris

㊲ Gris
㊳ Gris
㊴ Gris

㊵ Gris
㊶ Gris
㊷ Gris

㊸ Gris
㊹ Gris
㊺ Gris

㊻ Gris
㊼ Gris
㊽ Gris

㊾ Gris
㊿ Gris
1 Microphone 3 m

① Blanc
② Noir (masse du châssis)
③ Jaune
④ Rouge
⑤ Bleu/blanc
⑥ Gris
⑦ Vert
⑧ Violet
⑨ Gris

⑩ Jaune
⑪ Rouge
⑫ Bleu/blanc
⑬ Orange/blanc

⑭ Noir
⑮ Gris
⑯ Vert
⑰ Violet

⑱ Vert
⑳ Gris
㉑ Violet

㉒ Gris
㉓ Gris
㉔ Gris

㉕ Gris
㉖ Gris
㉗ Gris

㉘ Gris
㉙ Gris
㉚ Gris

㉛ Gris
㉜ Gris
㉝ Gris

㉞ Gris
㉟ Gris
㊱ Gris

㊲ Gris
㊳ Gris
㊴ Gris

㊵ Gris
㊶ Gris
㊷ Gris

㊸ Gris
㊹ Gris
㊺ Gris

㊻ Gris
㊼ Gris
㊽ Gris

㊾ Gris
㊿ Gris
1 Microphone 3 m

Installation

⚠ **Important**
Vérifiez toutes les connexions et tous les systèmes avant l'installation finale.

• Utilisez pas de pièces non autorisées, car il pourrait en résulter des problèmes de fonctionnement.

• Consultez votre détaillant si l'installation nécessite le perçage de trous ou d'autres modifications du véhicule.

• N'installez pas cet appareil dans les endroits où:
- il risque de compromettre le fonctionnement du véhicule.

- il pourrait blesser un passager en cas d'arrêt soudain du véhicule.

- il risque de provoquer une décharge de la batterie, ce qui pourrait entraîner un incendie.

- il risque de provoquer une décharge de la batterie, ce qui pourrait entraîner un incendie.

- il risque de provoquer une décharge de la batterie, ce qui pourrait entraîner un incendie.

- il risque de provoquer une décharge de la batterie, ce qui pourrait entraîner un incendie.

- il risque de provoquer une décharge de la batterie, ce qui pourrait entraîner un incendie.

- il risque de provoquer une décharge de la batterie, ce qui pourrait entraîner un incendie.

- il risque de provoquer une décharge de la batterie, ce qui pourrait entraîner un incendie.

- il risque de provoquer une décharge de la batterie, ce qui pourrait entraîner un incendie.

- il risque de provoquer une décharge de la batterie, ce qui pourrait entraîner un incendie.

- il risque de provoquer une décharge de la batterie, ce qui pourrait entraîner un incendie.

- il risque de provoquer une décharge de la batterie, ce qui pourrait entraîner un incendie.

- il risque de provoquer une décharge de la batterie, ce qui pourrait entraîner un incendie.

- il risque de provoquer une décharge de la batterie, ce qui pourrait entraîner un incendie.

- il risque de provoquer une décharge de la batterie, ce qui pourrait entraîner un incendie.

- il risque de provoquer une décharge de la batterie, ce qui pourrait entraîner un incendie.

- il risque de provoquer une décharge de la batterie, ce qui pourrait entraîner un incendie.

- il risque de provoquer une décharge de la batterie, ce qui pourrait entraîner un incendie.

- il risque de provoquer une décharge de la batterie, ce qui pourrait entraîner un incendie.

- il risque de provoquer une décharge de la batterie, ce qui pourrait entraîner un incendie.

- il risque de provoquer une décharge de la batterie, ce qui pourrait entraîner un incendie.

- il risque de provoquer une décharge de la batterie, ce qui pourrait entraîner un incendie.

- il risque de provoquer une décharge de la batterie, ce qui pourrait entraîner un incendie.

- il risque de provoquer une décharge de la batterie, ce qui pourrait entraîner un incendie.

- il risque de provoquer une décharge de la batterie, ce qui pourrait entraîner un incendie.

- il risque de provoquer une décharge de la batterie, ce qui pourrait entraîner un incendie.

- il risque de provoquer une décharge de la batterie, ce qui pourrait entraîner un incendie.

- il risque de provoquer une décharge de la batterie, ce qui pourrait entraîner un incendie.

- il risque de provoquer une décharge de la batterie, ce qui pourrait entraîner un incendie.

- il risque de provoquer une décharge de la batterie, ce qui pourrait entraîner un incendie.

Installation de montage DIN

1 Insérez le manchon de montage fourni dans le tableau de bord.

2 Fixez le manchon de montage en utilisant un tournevis pour courber les pattes métalliques (90°) en place.

</