

Operation Manual

Mode d'emploi

CD Receiver

Récepteur CD

DEH-P6900UB

SUPER  **TUNER III** 

Thank you for buying this Pioneer product.

Please read through these operating instructions so you will know how to operate your model properly. *After you have finished reading the instructions, keep this manual in a safe place for future reference.*

01 Before You Start

- Information to User **5**
- For Canadian model **5**
- About this unit **5**
- After-sales service for Pioneer products **7**
- Visit our website **7**
- Protecting your unit from theft **7**
 - Removing the front panel **8**
 - Attaching the front panel **8**
- Resetting the microprocessor **8**
- About the demo mode **8**
- Use and care of the remote control **9**
 - Installing the battery **9**
 - Using the remote control **9**

02 Operating this unit

- What's What **10**
 - Head unit **10**
 - Remote control **10**
- Basic Operations **11**
 - Power ON/OFF **11**
 - Selecting a source **11**
 - Adjusting the volume **12**
- Tuner **12**
 - Basic Operations **12**
 - Storing and recalling broadcast frequencies **13**
 - Introduction of advanced operations **13**
 - Storing the strongest broadcast frequencies **13**
 - Tuning in strong signals **14**
- Built-in CD Player **14**
 - Basic Operations **14**
 - Selecting a track directly **15**
 - Introduction of advanced operations **16**
 - Selecting a repeat play range **16**
 - Playing tracks in random order **16**

- Scanning folders and tracks **16**
 - Pausing disc playback **17**
 - Using compression and BMX **17**
 - Searching every 10 tracks in the current disc or folder **17**
 - Using disc title functions **17**
 - Displaying text information on disc **18**
 - Selecting tracks from the track title list **18**
 - Selecting tracks from the file name list **18**
- Playing songs on USB portable audio player/
USB memory **19**
- Basic Operations **19**
 - Selecting an audio file directly in the current folder **20**
 - Introduction of advanced operations **20**
 - Selecting a repeat play range **20**
 - Playing files in random order **21**
 - Scanning folders and files **21**
 - Pausing playback **21**
 - Displaying text information of an audio file **21**
 - Selecting files from the file name list **21**
- Playing songs on iPod **22**
- Basic Operations **22**
 - Browsing for a song **23**
 - Displaying text information on iPod **23**
 - Introduction of advanced operations **23**
 - Repeating play **24**
 - Playing songs in a random order (shuffle) **24**
 - Playing all songs in a random order (shuffle all) **24**
 - Pausing a song **24**

- Changing audiobook speed **24**
- Audio Adjustments **25**
 - Introduction of audio adjustments **25**
 - Using balance adjustment **26**
 - Using the equalizer **26**
 - Adjusting loudness **27**
 - Using subwoofer output **27**
 - Boosting the bass **28**
 - Using the high pass filter **28**
 - Adjusting source levels **28**
- Initial Settings **29**
 - Adjusting initial settings **29**
 - Selecting the display language **30**
 - Setting the clock **30**
 - Switching the warning tone **30**
 - Switching the face auto open **30**
 - Switching the auxiliary setting **30**
 - Switching the dimmer setting **30**
 - Adjusting the brightness **31**
 - Setting the rear output and subwoofer controller **31**
 - Switching the sound muting/attenuation **31**
 - Switching the feature demo **31**
 - Switching the reverse mode **32**
 - Switching the Ever Scroll **32**
 - Activating the BT Audio source **32**
 - Entering PIN code for Bluetooth wireless connection **32**
- Other Functions **33**
 - Using the AUX source **33**
 - Turning the clock display on or off **34**
 - Using different entertainment displays **34**
 - Using the PGM button **34**
- 03 Available accessories**
 - XM tuner **36**
 - Basic Operations **36**
 - Selecting an XM channel directly **36**
 - Switching the XM display **36**
 - Storing and recalling broadcast stations **36**
 - Selecting a channel in the channel category **37**
 - Displaying the Radio ID **37**
 - SIRIUS Satellite Radio tuner **38**
 - Basic Operations **38**
 - Selecting a SIRIUS channel directly **38**
 - Introduction of advanced operations **38**
 - Switching the SIRIUS display **39**
 - Switching the scroll setting **39**
 - Storing and recalling broadcast stations **39**
 - Selecting a channel in the channel category **39**
 - Using the Game Alert function **40**
 - Displaying the Radio ID **41**
 - Playing songs on iPod **41**
 - Listening to songs on your iPod **41**
 - Browsing for a song **42**
 - Displaying text information on iPod **42**
 - Introduction of advanced iPod adapter operation **42**
 - Bluetooth Audio **43**
 - Basic Operations **43**
 - Introduction of advanced operations **44**
 - Connecting a Bluetooth audio player **44**
 - Playing songs on Bluetooth audio player **45**
 - Pausing a song **45**
 - Stopping playback **45**
 - Disconnecting a Bluetooth audio player **45**

- Displaying BD (Bluetooth Device) address **45**
- Displaying system version for repair **45**
- Bluetooth Telephone **46**
 - Basic Operations **46**
 - Setting up for hands-free phoning **46**
 - Making a phone call **47**
 - Taking a phone call **47**
 - Introduction of advanced operations **48**
 - Connecting a cellular phone **48**
 - Disconnecting a cellular phone **49**
 - Registering connected cellular phone **49**
 - Deleting a registered phone **49**
 - Connecting to a registered cellular phone **50**
 - Using the Phone Book **50**
 - Using the Call History **52**
 - Using preset numbers **53**
 - Making a call by entering phone number **53**
 - Clearing memory **53**
 - Setting the automatic answering **54**
 - Setting the automatic rejecting **54**
 - Switching the ring tone **54**
 - Echo canceling and noise reduction **54**
 - Displaying BD (Bluetooth Device) address **54**
 - Displaying system version for repair **54**
- Multi-CD Player **55**
 - Basic Operations **55**
 - Selecting a track directly **55**
 - Introduction of advanced operations **55**
 - Using ITS playlists **56**
 - Using disc title functions **57**
 - Using CD TEXT functions **58**
- DVD Player **59**
 - Basic Operations **59**
 - Selecting a disc **59**
 - Selecting a folder **59**
 - Introduction of advanced operations **59**
- TV tuner **61**
 - Basic Operations **61**
 - Storing and recalling broadcast stations **61**
 - Storing the strongest broadcast stations sequentially **62**
- **Additional Information**
 - Error messages **63**
 - Handling guideline of discs and player **64**
 - Dual Discs **64**
 - USB audio player/USB memory **65**
 - USB audio player/USB memory compatibility **65**
 - USB audio player/USB memory **65**
 - Compressed audio compatibility **66**
 - iPod **66**
 - About handling the iPod **66**
 - About iPod settings **67**
 - Compressed audio files on the disc **67**
 - Example of a hierarchy **67**
 - Compressed audio compatibility **67**
 - Specifications **69**

Before You Start

Information to User

Alteration or modifications carried out without appropriate authorization may invalidate the user's right to operate the equipment.



For Canadian model

This Class B digital apparatus complies with Canadian ICES-003.



About this unit

The tuner frequencies on this unit are allocated for use in North America. Use in other areas may result in poor reception.

WARNING

Handling the cord on this product or cords associated with accessories sold with the product may expose you to chemicals listed on proposition 65 known to the State of California and other governmental entities to cause cancer and birth defects or other reproductive harm. ***Wash hands after handling.***

CAUTION:
USE OF CONTROL OR ADJUSTMENT OR PERFORMANCE OF PROCEDURES OTHER THAN THOSE SPECIFIED HEREIN MAY RESULT IN HAZARDOUS RADIATION EXPOSURE.

CAUTION:
THE USE OF OPTICAL INSTRUMENTS WITH THIS PRODUCT WILL INCREASE EYE HAZARD.

CAUTION

- Do not allow this unit to come into contact with liquids. Electrical shock could result.

Also, this unit damage, smoke, and overheat could result from contact with liquids.

- Keep this manual handy as a reference for operating procedures and precautions.
- Always keep the volume low enough so that you can hear sounds from outside the vehicle.
- Protect this unit from moisture.
- If the battery is disconnected or discharged, the preset memory will be erased and must be reprogrammed.

Important (Serial number)

The serial number is located on the bottom of this unit. For your own security and convenience, be sure to record this number on the enclosed warranty card.

About WMA



The Windows Media™ logo printed on the box indicates that this unit can play back WMA data.

WMA is short for Windows Media Audio and refers to an audio compression technology that is developed by Microsoft Corporation. WMA data can be encoded by using Windows Media Player version 7 or later.

Windows Media and the Windows logo are trademarks or registered trademarks of Microsoft Corporation in the United States and/or other countries.

- This unit may not operate correctly depending on the application used to encode WMA files.

Before You Start

About MP3

Supply of this product only conveys a license for private, non-commercial use and does not convey a license nor imply any right to use this product in any commercial (i.e. revenue-generating) real time broadcasting (terrestrial, satellite, cable and/or any other media), broadcasting/streaming via internet, intranets and/or other networks or in other electronic content distribution systems, such as pay-audio or audio-on-demand applications. An independent license for such use is required. For details, please visit <http://www.mp3licensing.com>.

About AAC

AAC is short for Advanced Audio Coding and refers to an audio compression technology standard used with MPEG 2 and MPEG 4. Several applications can be used to encode AAC files, but file formats and extensions differ depending on the application which is used to encode.

This unit plays back AAC files encoded by iTunes® version 6.0.5 and earlier.

iTunes is a trademark of Apple Computer, Inc., registered in the U.S. and other countries.

Portable audio player compatibility

This unit controls portable audio player with USB interface.

- This unit can play back a WMA/MP3/AAC file on the USB audio player/USB memory.
- You can listen to songs by connecting USB portable audio player/USB memory that is USB Mass Storage Class compliant. For details about the supported USB memory, refer to *USB audio player/USB memory compatibility* on page 65.

iPod® compatibility

This unit can control and listen to songs on an iPod.

You can connect and listen to songs on an iPod with Dock Connector or USB interface.

- When using an iPod with Dock Connector, iPod Dock Connector to USB Cable is required.
- Pioneer CD-IU50 interface cable is also available. For details, consult your dealer.
- This unit controls the iPod listed below.
 - iPod nano or 5 th generation iPod or later
 - Firmware Ver. 1.2 or later
- This unit can control previous generations of iPod with a Pioneer iPod adapter (e.g. CD-IB100II). In this case, most functions are essentially the same as iPod connected to USB interface of this unit. However, functions related to Audiobooks and Podcast can not be used.

For details concerning operation with iPod adapter, refer to *Playing songs on iPod* on page 41.
- iPod is a trademark of Apple Computer, Inc., registered in the U.S. and other countries.

About the SAT RADIO READY mark



The SAT RADIO READY mark printed on the front panel indicates that the Satellite Radio Tuner for Pioneer (i.e., XM tuner and Sirius satellite tuner which are sold separately) can be controlled by this unit. Please inquire to your dealer or nearest authorized Pioneer service station regarding the satellite radio tuner that can be connected to this unit. For satellite radio tuner operation, please refer to the satellite radio tuner owner's manual.

- The system will use direct satellite-to-receiver broadcasting technology to provide listeners in their cars and at home with crystal-clear sound seamlessly from coast to coast. Satellite radio will create and package over 100 channels of digital-quality music, news, sports, talk and children's programming.

Before You Start

- “SAT Radio”, the SAT Radio logo and all related marks are trademarks of Sirius Satellite Radio inc., and XM Satellite Radio Inc.

CAUTION

- Pioneer accepts no responsibility for data lost on the USB portable audio player/USB memory even if that data is lost while using this unit.
- Pioneer accepts no responsibility for data lost on the iPod even if that data is lost while using this unit. 

After-sales service for Pioneer products

Please contact the dealer or distributor from where you purchased this unit for after-sales service (including warranty conditions) or any other information. In case the necessary information is not available, please contact the companies listed below:

Please do not ship your unit to the companies at the addresses listed below for repair without advance contact.

U.S.A.

Pioneer Electronics (USA) Inc.
CUSTOMER SUPPORT DIVISION
P.O. Box 1760
Long Beach, CA 90801-1760
800-421-1404

CANADA

Pioneer Electronics of Canada, Inc.
CUSTOMER SATISFACTION DEPARTMENT
300 Allstate Parkway
Markham, Ontario L3R 0P2
1-877-283-5901

For warranty information please see the Limited Warranty sheet included with this unit. 

Visit our website

Visit us at the following site:

<http://www.pioneerelectronics.com>

- 1 Register your product. We will keep the details of your purchase on file to help you refer to this information in the event of an insurance claim such as loss or theft.
- 2 Receive updates on the latest products and technologies.
- 3 Download owner's manuals, order product catalogues, research new products, and much more. 

Protecting your unit from theft

The front panel can be detached to deter theft.

- If the front panel is not detached from the head unit within five seconds of turning off the ignition, a warning tone will sound and the front panel will open.
- You can turn off the warning tone. See *Switching the warning tone* on page 30.
- You can turn off the face auto open. See *Switching the face auto open* on page 30.



Important

- Handle gently when removing or attaching the front panel.
- Avoid subjecting the front panel to excessive shocks.
- Keep the front panel out of direct sunlight and high temperatures.
- A few seconds after turning the ignition switch to on or off, the front panel automatically moves. When this happens, your fingers may become jammed in the panel, so keep your hands away from it.

Before You Start

Removing the front panel

1 Press and hold EJECT to open the front panel.

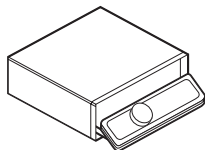

2 Slide and remove the front panel toward you.

Take care not to grip it too tightly or to drop the front panel and protect it from contact with water or other fluids to prevent permanent damage.

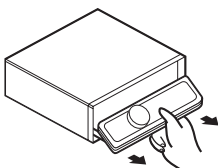

3 Put the front panel into provided protective case for safe keeping.

Attaching the front panel

1 Make sure the inner cover is closed.

2 Replace the front panel by clipping it into place.

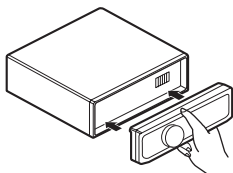

Resetting the microprocessor

The microprocessor must be reset under the following conditions:

- Prior to using this unit for the first time after installation
- If the unit fails to operate properly
- When strange or incorrect messages appear on the display

● Press RESET with a pen tip or other pointed instrument.

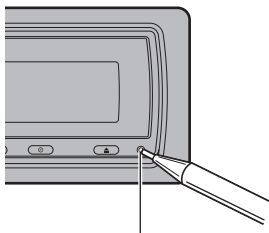

RESET button



About the demo mode

This unit features two demonstration modes. One is the reverse mode, the other is the feature demo mode.

Important

The red lead (ACC) of this unit should be connected to a terminal coupled with ignition switch on/off operations. If this is not done, the vehicle battery may be drained.

Reverse mode

If you do not perform an operation within about 30 seconds, screen indications start to reverse, and then continue reversing every 10 seconds. Pressing **BAND** when power to this unit is turned off while the ignition switch is set to ACC or ON cancels the reverse mode. Press **BAND** again to start the reverse mode.



Before You Start

Feature demo mode

The feature demo automatically starts when power to this unit is turned off while the ignition switch is set to ACC or ON. Pressing **DISPLAY** during feature demo operation cancels the feature demo mode. Press **DISPLAY** again to start the feature demo mode. Remember that if the feature demo continues operating when the car engine is turned off, it may drain battery power. 

Use and care of the remote control

Installing the battery

Slide the tray out on the back of the remote control and insert the battery with the plus (+) and minus (-) poles pointing in the proper direction.

- When using for the first time, pull out the film protruding from the tray.

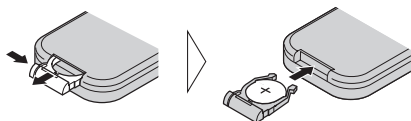

WARNING

Keep the battery out of the reach of children. Should the battery be swallowed, immediately consult a doctor.

CAUTION

- Use only one **CR2025 (3 V)** lithium battery.
- Remove the battery if the remote control is not used for a month or longer.
- Danger of explosion if battery is incorrectly replaced. Replace only with the same or equivalent type.
- Do not handle the battery with metallic tools.
- Do not store the battery with metallic materials.

- In the event of battery leakage, wipe the remote control completely clean and install a new battery.
- When disposing of used batteries, please comply with governmental regulations or environmental public institutions' rules that apply in your country/area.
- "Perchlorate Material – special handling may apply.
See www.dtsc.ca.gov/hazardouswaste/perchlorate. (Applicable to California, U.S.A.)"

Using the remote control

Point the remote control in the direction of the front panel to operate.

- The remote control may not function properly in direct sunlight.

Important

- Do not store the remote control in high temperatures or direct sunlight.
- Do not let the remote control fall onto the floor, where it may become jammed under the brake or accelerator pedal. 

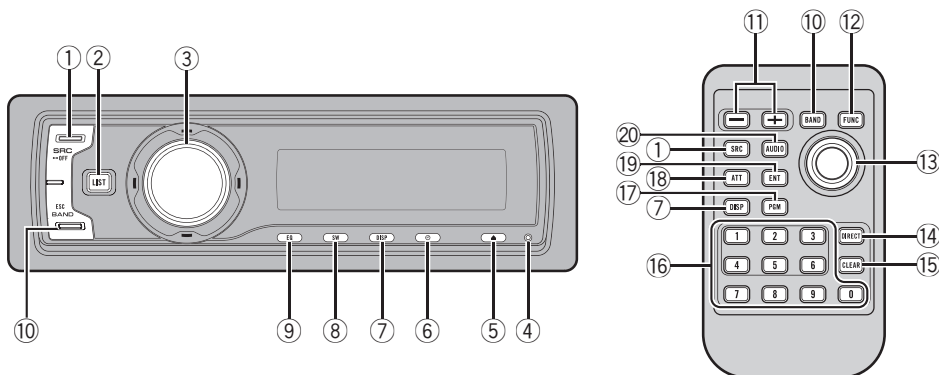

What's What

Head unit

① SOURCE button

This unit is turned on by selecting a source. Press to cycle through all the available sources.

② LIST button

Press to display the disc title list, track title list, folder list, file list or preset channel list depending on the source.

③ MULTI-CONTROL

Move to perform manual seek tuning, fast forward, reverse and track search controls. Also used for controlling functions. Turn to increase or decrease the volume.

④ RESET button

Press to reset the microprocessor.

⑤ EJECT button

Press to eject a CD from your built-in CD player. Press and hold to open or close the front panel.

⑥ CLOCK button

Press to change to the clock display. Press and hold to change the channel select

mode when XM tuner or SIRIUS tuner is selected as the source.

⑦ DISPLAY button

Press to select different displays.

⑧ SW button

Press to select the subwoofer setting menu. Press and hold to select the bass boost setting menu.

⑨ EQ button

Press to select various equalizer curves.

⑩ BAND button

Press to select among three FM bands and one AM band and to cancel the control mode of functions.

Remote control

Operation is the same as when using the buttons on the head unit.

⑪ VOLUME buttons

Press to increase or decrease the volume.

⑫ FUNCTION button

Press to select functions.

Operating this unit

⑬ Joystick

Move to perform manual seek tuning, fast forward, reverse and track search controls. Also used for controlling functions.

Functions are the same as

MULTI-CONTROL except for volume control.

⑭ DIRECT button

Press to directly select the desired track.

⑮ CLEAR button

Press to cancel the input number when **0** to **9** are used.

⑯ 0 to 9 buttons

Press to directly select the desired track, preset tuning or disc. Buttons **1** to **6** can operate the preset tuning for the tuner or disc number search for the multi-CD player.

⑰ PGM button

Press to operate the preprogrammed functions for each source. (Refer to *Using the PGM button* on page 34.)

⑱ ATT button

Press to quickly lower the volume level, by about 90%. Press once more to return to the original volume level.

⑲ ENTERTAINMENT button

Press to change to the entertainment display.

⑳ AUDIO button

Press to select various sound quality controls. 

Basic Operations

Power ON/OFF

Turning the unit on

- Press **SOURCE** to turn the unit on.

Turning the unit off

- Press **SOURCE** and hold until the unit turns off.

Selecting a source

You can select a source you want to listen to. To switch to the built-in CD player, load a disc in the unit (refer to page 14).

- Press **SOURCE** to select a source.

Press **SOURCE** repeatedly to switch between the following sources:

XM tuner—SIRIUS tuner—Tuner—Television—DVD player/Multi-DVD player—Built-in CD player—Multi-CD player—iPod—USB—External unit 1—External unit 2—AUX1—AUX2—BT Audio—BT Telephone



Notes

- In the following cases, the sound source will not change:
 - When there is no unit corresponding to the selected source connected to this unit.
 - When there is no disc or magazine in the player.
 - When the AUX (auxiliary input) is set to off (refer to page 30).
 - When the **BT Audio** source is set to off (refer to *Activating the BT Audio source* on page 32).
- AUX1 is set to on by default. Turn off the AUX1 when not in use (refer to *Switching the auxiliary setting* on page 30).
- Charging the portable audio player using car's DC power source while connecting it to AUX input may generate noise. In this case, stop charging.

Operating this unit

- External unit refers to a Pioneer product (such as one available in the future) that, although incompatible as a source, enables control of basic functions by this unit. Two external units can be controlled by this unit. When two external units are connected, the allocation of them to external unit 1 or external unit 2 is automatically set by this unit.
- When this unit's blue/white lead is connected to the vehicle's auto-antenna relay control terminal, the vehicle's antenna extends when this unit's source is turned on. To retract the antenna, turn the source off.

Adjusting the volume

- Use **MULTI-CONTROL** to adjust the sound level.

Tuner

Basic Operations

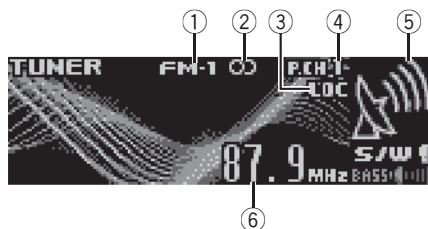

- ① Band indicator
- ② Stereo (CD) indicator
Shows when the selected frequency is being broadcast in stereo.
- ③ LOC indicator
Shows when local seek tuning is on.
- ④ Preset number indicator
- ⑤ Signal level indicator
Shows the radio wave strength.
- ⑥ Frequency indicator

1 Press SOURCE to select the tuner.

2 Press BAND to select a band.

Press **BAND** until the desired band (**FM-1**, **FM-2**, **FM-3** for FM or **AM**) is displayed.

3 To perform manual tuning, push MULTI-CONTROL left or right.

4 To perform seek tuning, push and hold MULTI-CONTROL left or right for about one second and release.

The tuner will scan the frequencies until a broadcast strong enough for good reception is found.

- You can cancel seek tuning by pushing **MULTI-CONTROL** left or right.
- If you push and hold **MULTI-CONTROL** left or right you can skip stations. Seek tuning starts as soon as you release **MULTI-CONTROL**.

Operating this unit

Storing and recalling broadcast frequencies

You can easily store up to six broadcast frequencies for later recall.

- Up to 18 FM stations, six for each of the three FM bands, and six AM stations can be stored in memory.

1 When you find a frequency that you want to store in memory press LIST.

2 Use MULTI-CONTROL to store the selected frequency in memory.

Turn to change the preset number; press and hold to store.

The preset number you have selected will flash and then remain lit. The selected radio station frequency has been stored in memory.

3 Use MULTI-CONTROL to select the desired station.

Turn to change the station; press to select.

- You can also change the station by pushing **MULTI-CONTROL** up or down.
- If you do not operate the list within about 30 seconds, the display is automatically returned to the ordinary display.

Using the remote control

● **When you find a frequency that you want to store in memory, press one of preset tuning buttons 1 to 6 and hold until the preset number stops flashing.**

The number you have pressed will flash in the preset number indicator and then remain lit. The selected radio station frequency has been stored in memory.

The next time you press the same preset tuning button the radio station frequency is recalled from memory.

- You can also recall radio station frequencies assigned to preset tuning numbers by pushing **MULTI-CONTROL** up or down during the frequency display.

Introduction of advanced operations

1 Press MULTI-CONTROL to display the main menu.

FUNCTION, **AUDIO** and **ENTERTAINMENT** appear on the display.

2 Use MULTI-CONTROL to select FUNCTION.

Turn to change the menu option; press to select.

The function name appears on the display.

3 Turn MULTI-CONTROL to select the function.

Turn **MULTI-CONTROL** to switch between the functions in the following order:

BSM (best stations memory)—**Local** (local seek tuning)

- You can also select the function by pressing **FUNCTION** on the remote control.
- To return to the frequency display, press **BAND**.

- If you do not operate functions within about 30 seconds, the display is automatically returned to the ordinary display.

Storing the strongest broadcast frequencies

BSM (best stations memory) lets you automatically store the six strongest broadcast frequencies under **1** to **6** on the remote control and once stored there you can tune in to those frequencies with the touch of a button.

- Storing broadcast frequencies with BSM may replace broadcast frequencies you have saved using **1** to **6** on the remote control.

1 Use MULTI-CONTROL to select BSM in the function menu.

2 Press MULTI-CONTROL to turn BSM on.

Six strongest broadcast frequencies will be stored in the order of their signal strength.

Operating this unit

- To cancel the storage process, press **MULTI-CONTROL** again.

3 Use **MULTI-CONTROL** to select the desired station.

Turn to change the station; press to select.

- You can also change the station by pushing **MULTI-CONTROL** up or down.

Tuning in strong signals

Local seek tuning lets you tune in only those radio stations with sufficiently strong signals for good reception.

1 Use **MULTI-CONTROL** to select Local in the function menu.

2 Press **MULTI-CONTROL** to turn local seek tuning on.

- To turn local seek tuning off, press **MULTI-CONTROL** again.

3 Push **MULTI-CONTROL** left or right to set the sensitivity.

There are four levels of sensitivity for FM and two levels for AM:

FM: **Level 1—Level 2—Level 3—Level 4**

AM: **Level 1—Level 2**

The **Level 4** setting allows reception of only the strongest stations, while lower settings let you receive progressively weaker stations. 

Built-in CD Player

Basic Operations

The built-in CD player can play back audio CD (CD-DA) and compressed audio (WMA/MP3/AAC/WAV) recorded on CD-ROM. (Refer to page 67 for files that can be played back.) Read the precautions with discs and player on page 64.

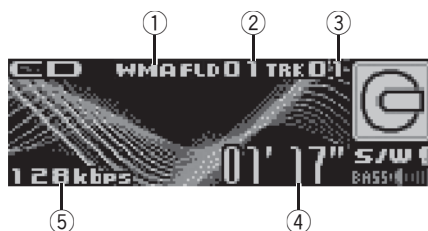

- WMA/MP3/AAC/WAV** indicator
Shows the type of audio file currently playing when the compressed audio is playing.
- Folder number indicator
Shows the folder number currently playing when the compressed audio is playing.
- Track number indicator
- Play time indicator
- Bit rate/sampling frequency indicator
Shows the bit rate or sampling frequency of the current track (file) when the compressed audio is playing.
 - When playing back VBR (variable bit rate)-recorded WMA files, the average bit rate value is displayed.
 - When playing back VBR (variable bit rate)-recorded MP3 files, **VBR** is displayed instead of bit rate value.

1 Press **EJECT** to open the front panel.

Disc loading slot appears.

Operating this unit

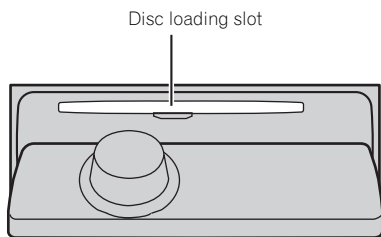

2 Insert a CD (CD-ROM) into the disc loading slot.

Front panel is closed automatically, and playback will start.

- **Be sure to turn up the label side of a disc.**
- After a CD (CD-ROM) has been inserted, press **SOURCE** to select the built-in CD player.
- You can eject a CD (CD-ROM) by pressing **EJECT**.

3 Push **MULTI-CONTROL** up or down to select a folder when playing a compressed audio.

- You cannot select a folder that does not have a compressed audio file recorded in it.
- To return to folder 01 (ROOT), press and hold **BAND**. However, if folder 01 (ROOT) contains no files, playback commences with folder 02.

4 To perform fast forward or reverse, push and hold **MULTI-CONTROL** left or right.

- If you select **Rough search**, pushing and holding **MULTI-CONTROL** left or right enables you to search every 10 tracks in the current disc (folder). (Refer to *Searching every 10 tracks in the current disc or folder* on page 17.)

5 To skip back or forward to another track, push **MULTI-CONTROL** left or right.



Notes

- There is sometimes a delay between starting up disc playback and the sound being issued. When being read, **Format read** is displayed.
- If an error message such as **ERROR-11** is displayed, refer to *Error messages* on page 63.

- When playing CD-EXTRA or MIXED-MODE CDs, compressed audio and CD-DA can be switched by pressing **BAND**.
- If you have switched between compressed audio and CD-DA, playback starts at the first track on the disc.
- When playing back VBR (variable bit rate) recorded files, elapsed play time may not be displayed correctly.
- When playing compressed audio, there is no sound on fast forward or reverse.
- When a CD TEXT disc is inserted, the disc and track titles automatically begin to scroll in the display. When Ever Scroll is set to ON at the initial setting, the disc and track titles scroll continuously. About Ever Scroll, refer to *Switching the Ever Scroll* on page 32.
- Playback is carried out in order of file number. Folders are skipped if they contain no files. (If folder 01 (ROOT) contains no files, playback commences with folder 02.)

Selecting a track directly

When using the remote control, you can select a track directly by entering the desired track number.

- When audio files are being played back, you can select track in the current folder.

1 Press **DIRECT**.

Track number input display appears.

2 Press **0 to 9** buttons to enter the desired track number.

- You can cancel the input number by pressing **CLEAR**.

3 Press **DIRECT**.

The track of entered number will play.

- After entering the number input mode, if you do not perform an operation within about eight seconds, the mode is automatically canceled.

Introduction of advanced operations

1 Press MULTI-CONTROL to display the main menu.

FUNCTION, **AUDIO** and **ENTERTAINMENT** appear on the display.

2 Use MULTI-CONTROL to select FUNCTION.

Turn to change the menu option; press to select.

The function name appears on the display.

3 Turn MULTI-CONTROL to select the function.

Turn **MULTI-CONTROL** to switch between the functions in the following order:

Play mode (repeat play)—**Random mode** (random play)—**Scan mode** (scan play)—

Pause (pause)—**Compression** (compression and BMX)—**Search mode** (search method)—

TitleInput "A" (disc title input)

- You can also select the function by pressing **FUNCTION** on the remote control.
- When playing a CD TEXT disc, you cannot switch to disc title input display. The disc title will have already been recorded on a CD TEXT disc.
- When playing compressed audio disc, you cannot switch to disc title input display.
- To return to the ordinary display, press **BAND**.
- If you do not operate functions except for **TitleInput "A"** within about 30 seconds, the display is automatically returned to the ordinary display.

Selecting a repeat play range

Repeat play plays the same track/folder within the selected repeat play range.

Also, the repeat range determines the range of random play and scan play.

1 Use MULTI-CONTROL to select Play mode in the function menu.

2 Press MULTI-CONTROL to select the repeat range.

- **Disc repeat** – Repeat all tracks
- **Track repeat** – Repeat just the current track
- **Folder repeat** – Repeat the current folder
 - If you select another folder during repeat play, the repeat play range changes to disc repeat.
 - When playing CD, performing track search or fast forward/reverse cancels the repeat play automatically.
 - When playing compressed audio, performing track search or fast forward/reverse during **Track repeat** (track repeat) changes the repeat play range to folder repeat.
 - When **Folder repeat** (folder repeat) is selected, it is not possible to play back a subfolder of that folder.

Playing tracks in random order

Random play plays tracks in a random order within the selected repeat range.

Refer to *Selecting a repeat play range* on this page.

1 Use MULTI-CONTROL to select Random mode in the function menu.

2 Press MULTI-CONTROL to turn random play on.

Tracks will play in a random order.

- To turn random play off, press **MULTI-CONTROL** again.

Scanning folders and tracks

Scan play searches the song within the selected repeat range.

Refer to *Selecting a repeat play range* on this page.

1 Use MULTI-CONTROL to select Scan mode in the function menu.

2 Press MULTI-CONTROL to turn scan play on.

The first 10 seconds of each track is played.

Operating this unit

3 When you find the desired track press **MULTI-CONTROL** to turn scan play off.

- If the display has automatically returned to the playback display, select **Scan mode** again by using **MULTI-CONTROL**.
- After scanning of a disc (folder) is finished, normal playback of the tracks will begin again.

Pausing disc playback

1 Use **MULTI-CONTROL** to select **Pause** in the function menu.

2 Press **MULTI-CONTROL** to turn pause on.

Playback of the current track pauses.

- To turn pause off, press **MULTI-CONTROL** again.

Using compression and BMX

Using the COMP (compression) and BMX functions let you adjust the sound playback quality of this unit.

1 Use **MULTI-CONTROL** to select **Compression** in the function menu.

2 Press **MULTI-CONTROL** to select your favorite setting.

COMP/BMX OFF—COMP 1—COMP 2—COMP/BMX OFF—BMX 1—BMX 2

Searching every 10 tracks in the current disc or folder

You can switch the search method between fast forward/reverse and searching every 10 tracks. Selecting **Rough search** enables you to search every 10 tracks.

1 Use **MULTI-CONTROL** to select **Search mode** in the function menu.

2 Press **MULTI-CONTROL** to select **Rough search**.

- **FF/REV** – Fast forward and reverse
- **Rough search** – Searching every 10 tracks

- To select **FF/REV**, press **MULTI-CONTROL** again.

3 Press **BAND** to return to the playback display.

4 Push and hold **MULTI-CONTROL** left or right to search every 10 tracks on a disc (folder).

- If the rest of track number is less than 10, pushing and holding **MULTI-CONTROL** recalls the first (last) one.

Using disc title functions

You can input CD titles and display the title. The next time you insert a CD for which you have entered a title, the title of that CD will be displayed.

Entering disc titles

Use the disc title input feature to store up to 48 CD titles in the unit. Each title can be up to 10 characters long.

1 Play the CD that you want to enter a title for.

2 Use **MULTI-CONTROL** to select **TitleInput "A"** in the function menu.

3 Press **DISPLAY** to select the desired character type.

Press **DISPLAY** repeatedly to switch between the following character types:
 Alphabet (upper case), numbers and symbols
 —Alphabet (lower case)—European letters, such as those with accents (e.g. **á, à, ä, ç**)—
 Numbers and symbols

4 Push **MULTI-CONTROL** up or down to select a letter of the alphabet.

5 Push **MULTI-CONTROL** left or right to move the cursor to the previous or next character position.

Operating this unit

6 Move the cursor to the last position by pushing MULTI-CONTROL right after entering the title.

When you push **MULTI-CONTROL** right one more time, the entered title is stored in memory.

7 Press BAND to return to the playback display.



Notes

- Titles remain in memory, even after the disc has been removed from the unit, and are recalled when the disc is reinserted.
- After data for 48 discs has been stored in memory, data for a new disc will overwrite the oldest one.
- If you connect a multi-CD player, you can input disc titles for up to 100 discs.
- When a multi-CD player that does not support disc title functions is connected, you cannot enter disc titles in this unit.

Displaying text information on disc

● Press DISPLAY to select the desired text information.

• For title entered CD

Play time—: disc title and play time

• For CD TEXT discs

Play time—: disc artist name and :

track title—: disc artist name and :

disc title—: disc title and : track title

—: track artist name and : track title

—: track title and play time

• For WMA/MP3/AAC discs

Play time—: folder name and : file

name—: artist name and : track title

—: artist name and : album title—:

album title and : track title—: track

title and play time—: comment and play

time

• For WAV discs

Play time—: folder name and : file

name



Notes

- You can scroll to the left of the title by pressing and holding **DISPLAY**.
- Audio CD that contains certain information such as text and/or number is CD TEXT.
- If specific information has not been recorded on a disc, title or name is not displayed.
- Depending on the version of iTunes® used to write MP3 files onto a disc, comment information may not be correctly displayed.
- Depending on the version of Windows Media Player used to encode WMA files, album names and other text information may not be correctly displayed.
- The sampling frequency shown in the display may be abbreviated.
- When Ever Scroll is set to ON at the initial setting, text information scrolls continuously in the display. Refer to *Switching the Ever Scroll* on page 32.

Selecting tracks from the track title list

Track title list lets you see the list of track titles on a CD TEXT disc and select one of them to play back.

1 Press LIST to switch to the track title list mode.

2 Use MULTI-CONTROL to select the desired track title.

Turn to change the track title; press to play.

- You can also change the track title by pushing **MULTI-CONTROL** up or down.

- If you do not operate the list within about 30 seconds, the display is automatically returned to the ordinary display.

Selecting tracks from the file name list

File name list lets you see the list of file names (or folder names) and select one of them to playback.

Operating this unit

1 Press LIST to switch to the file name list mode.

Names of files and folders appear in the display.

2 Use MULTI-CONTROL to select the desired file name (or folder name).

Turn to change the name of file or folder; press to play; push right to see a list of the files (or folders) in the selected folder.

- You can also change the name of file or folder by pushing **MULTI-CONTROL** up or down.
- To return to the previous list (the folder one level higher), push **MULTI-CONTROL** left.
- If the folder/file number is more than 100, last 2-digit of the folder/file number is displayed.
- Number of the folders/files in the currently selected folder will be indicated on the right side of the display.
- If you do not operate the list within about 30 seconds, the display is automatically returned to the ordinary display. 

Playing songs on USB portable audio player/USB memory

Basic Operations

Optimum performance of this unit may not be obtained depending on the connected USB portable audio player/USB memory.

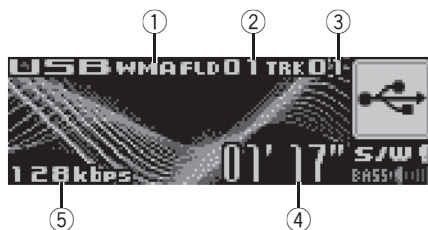

- ① **WMA/MP3/AAC** indicator
Shows the type of file currently playing.
- ② Folder number indicator
- ③ Track number indicator
- ④ Play time indicator
- ⑤ Bit rate indicator

1 Press SOURCE to select USB.

2 Push MULTI-CONTROL up or down to select a folder.

- You cannot select a folder that does not have a compressed audio file recorded in it.
- When playing playlists, you cannot select a folder.
- When playing USB portable audio player or USB memory, pressing and holding **BAND** returns to folder 01 (ROOT). However, if folder 01 (ROOT) contains no files, playback commences with folder 02.

3 To perform fast forward or reverse, push and hold MULTI-CONTROL left or right.

4 To skip back or forward to another compressed audio file, push **MULTI-CONTROL** left or right.

Pushing **MULTI-CONTROL** right skips to the start of the next audio file. Pushing **MULTI-CONTROL** left once skips to the start of the current audio file. Pushing again will skip to the previous audio file.



Notes

- When the USB portable audio player having battery charging function connects to this unit and the ignition switch is set to ACC or ON, the battery is charged.
- You can disconnect the USB portable audio player/USB memory anytime you want to finish listening to.

When disconnecting the USB portable audio player/USB memory from this unit during playback, **No Device** is displayed.

Selecting an audio file directly in the current folder

When using the remote control, you can select an audio file directly by entering the desired track number.

- When playing playlists, this function cannot be used.

1 Press **DIRECT**.

Audio file number input display appears.

2 Press 0 to 9 buttons to enter the desired track number.

- You can cancel the input number by pressing **CLEAR**.

3 Press **DIRECT**.

The audio file of entered number will play.

- After entering the number input mode, if you do not perform an operation within about eight seconds, the mode is automatically canceled.

Introduction of advanced operations

1 Press **MULTI-CONTROL** to display the main menu.

FUNCTION, **AUDIO** and **ENTERTAINMENT** appear on the display.

2 Use **MULTI-CONTROL** to select **FUNCTION**.

Turn to change the menu option; press to select.

The function name appears on the display.

3 Turn **MULTI-CONTROL** to select the function.

Turn **MULTI-CONTROL** to switch between the functions in the following order:

Play mode (repeat play)—**Random mode** (random play)—**Scan mode** (scan play)—**Pause** (pause)

- You can also select the function by pressing **FUNCTION** on the remote control.
- To return to the playback display, press **BAND**.
- If you do not operate functions within about 30 seconds, the display is automatically returned to the ordinary display.

Selecting a repeat play range

Repeat play plays the same track/folder within the selected repeat play range.

1 Use **MULTI-CONTROL** to select **Play mode** in the function menu.

2 Press **MULTI-CONTROL** repeatedly to select the repeat range.

Press **MULTI-CONTROL** repeatedly until the desired setting appears in the display.

- **Track repeat** – Repeat just the current file
- **Folder repeat** – Repeat the current folder
- **All repeat** – Repeat all files



Notes

- When playing playlists, **Playlists** is displayed.

Operating this unit

- If you perform track search or fast forward/reverse during **Track repeat**, the repeat play range changes to **Folder repeat**.
- When **Folder repeat** is selected, it is not possible to play back a subfolder of that folder.

Playing files in random order

Random play plays tracks in a random order within the selected repeat range.

- 1 **Select the repeat range.**
- 2 **Use MULTI-CONTROL to select Random mode in the function menu.**
- 3 **Press MULTI-CONTROL to turn random play on.**

Audio files will play in a random order.

- To turn random play off, press **MULTI-CONTROL** again.

Scanning folders and files

Scan play searches the file within the selected repeat range.

- 1 **Select the repeat range.**
- 2 **Use MULTI-CONTROL to select Scan mode in the function menu.**
- 3 **Press MULTI-CONTROL to turn scan play on.**
The first 10 seconds of each file of the current folder (or the first file of each folder) is played.
- 4 **When you find the desired file (or folder) press MULTI-CONTROL to turn scan play off.**

The file (or folder) will continue to play.

- If the display has automatically returned to the playback display, select **Scan mode** again by using **MULTI-CONTROL**.
- After file or folder scanning is finished, normal playback of the files will begin again.

Pausing playback

- 1 **Use MULTI-CONTROL to select Pause in the function menu.**

- 2 **Press MULTI-CONTROL to turn pause on.**

Playback of the current track pauses.

- To turn pause off, press **MULTI-CONTROL** again.

Displaying text information of an audio file

- **Press DISPLAY to select the desired text information.**

Play time—: folder name and : file name
—: artist name and : track title—: artist name and : album title—: album title and : track title—: track title and play time—: comment and play time

- If the characters recorded on the audio file are not compatible with a head unit, those characters will not be displayed.
- If specific information has not been recorded on an audio file, title or name is not displayed.
- The text information of some audio files may not be correctly displayed.

Notes

- You can scroll to the left the text information by pressing and holding **DISPLAY**.
- When Ever Scroll is set to ON at the initial setting, text information scrolls continuously in the display. Refer to *Switching the Ever Scroll* on page 32.

Selecting files from the file name list

File name list lets you see the list of file names (or folder names) and select one of them to playback.

Operating this unit

1 Press LIST to switch to the file name list mode.

Names of files and folders appear in the display.

2 Use MULTI-CONTROL to select the desired file name (or folder name).

Turn to change the name of file or folder; press to play; push right to see a list of the files (or folders) in the selected folder.

- When playlist is selected, pressing **MULTI-CONTROL** starts playback of the files in the selected playlist.
- You can also change the name of file or folder by pushing **MULTI-CONTROL** up or down.
- To return to the previous list (the folder one level higher), push **MULTI-CONTROL** left.
- If the folder/file number is more than 100, last 2-digit of the folder/file number is displayed.
- Number of the folders/files in the currently selected folder will be indicated on the right side of the display.
- If you do not operate the list within about 30 seconds, the display is automatically returned to the ordinary display. 

Playing songs on iPod

You can connect and listen to songs on an iPod with Dock Connector or USB interface. When using an iPod with Dock Connector, iPod Dock Connector to USB Cable is required.

Basic Operations

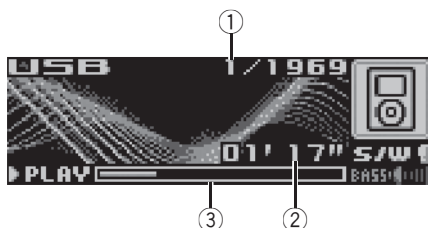

- ① Song number indicator
- ② Play time indicator
- ③ Song time (progress bar)

1 Press SOURCE to select USB.

While the iPod is connected to this unit, **PIONEER** (or ✓ (check mark)) is displayed on the iPod.

2 When playing Audiobook or Podcast (with chapter) on iPod, pushing MULTI-CONTROL up or down to select a chapter.

3 To perform fast forward or reverse, push and hold MULTI-CONTROL left or right.

4 To skip back or forward to another song, push MULTI-CONTROL left or right.

Pushing **MULTI-CONTROL** right skips to the start of the next song. Pushing **MULTI-CONTROL** left once skips to the start of the current song. Pushing again will skip to the previous song.



Notes

- Read the precautions with iPod on page 66.

Operating this unit

- If an error message such as **ERROR-11** is displayed, refer to *Error messages* on page 63.
- When the ignition switch is set to ACC or ON, the iPod's battery is charged while the iPod is connected to this unit.
- While the iPod is connected to this unit, the iPod itself cannot be turned on or off.
- Before connecting the dock connector of this unit to the iPod, disconnect the headphones from the iPod.
- The iPod connected to this unit is turned off about two minutes after the ignition switch is set to OFF.

Browsing for a song

The operation of this unit to control an iPod is designed to be as close to the operation of the iPod as possible for easy operation and song search.

- If playlist has been selected, first, this unit shows playlist of your iPod's name. This playlist plays all songs in your iPod.
- If the characters recorded on the iPod are not compatible with this unit, those characters will not be displayed.

1 Press LIST to switch to the top menu of the list search.

2 Use MULTI-CONTROL to select a category.

Turn to change the category; press to select.

Playlists (playlists)—**Artists** (artists)—**Albums** (albums)—**Songs** (songs)—**Podcasts** (podcasts)—**Genres** (genres)—**Audiobooks** (audiobooks)

List from the selected category is displayed.

- You can start playback throughout the selected category by pressing and holding **MULTI-CONTROL**.
 - You can also change the category by pushing **MULTI-CONTROL** up or down.
 - You can also select the category by pushing **MULTI-CONTROL** right.
 - To return to the previous list, push **MULTI-CONTROL** left.

- To go to the top menu of the list search, push and hold **MULTI-CONTROL** left.
- If you do not operate the list within about 30 seconds, the display is automatically returned to the ordinary display.

3 Repeat step 2 to find a song you want to listen to.

Displaying text information on iPod

● **Press DISPLAY to select the desired text information.**

Play time—: artist name and : song title
: artist name and : album name—: album name and : song title—: song title and play time

- If the characters recorded on the iPod are not compatible with this unit, those characters will not be displayed.



Notes

- You can scroll to the left the text information by pressing and holding **DISPLAY**.
- When Ever Scroll is set to ON at the initial setting, text information scrolls continuously in the display. Refer to *Switching the Ever Scroll* on page 32.

Introduction of advanced operations

1 Press MULTI-CONTROL to display the main menu.

FUNCTION, AUDIO and **ENTERTAINMENT** appear on the display.

2 Use MULTI-CONTROL to select FUNCTION.

Turn to change the menu option; press to select.

The function name appears on the display.

Operating this unit

3 Turn MULTI-CONTROL to select the function.

Turn **MULTI-CONTROL** to switch between the functions in the following order:

Play mode (repeat play)—**Shuffle mode** (shuffle)—**Shuffle all** (shuffle all)—**Pause** (pause)—**Audiobooks** (audiobook speed)

- You can also select the function by pressing

FUNCTION on the remote control.

- To return to the playback display, press **BAND**.
- If you do not operate functions within about 30 seconds, the display is automatically returned to the ordinary display.

Repeating play

For playback of the songs on the iPod, there are two repeat play ranges: **Repeat One** (repeat one song) and **Repeat All** (repeat all songs in the list).

- While **Play mode** is set to **Repeat One**, you cannot select the other songs.

1 Use MULTI-CONTROL to select Play mode in the function menu.

2 Press MULTI-CONTROL repeatedly to select the repeat range.

Press **MULTI-CONTROL** repeatedly until the desired setting appears in the display.

- **Repeat One** – Repeat just the current song
- **Repeat All** – Repeat all songs in the selected list

Playing songs in a random order (shuffle)

For playback of the songs on the iPod, there are two random play methods: **Shuffle Songs** (play back songs in a random order) and **Shuffle Albums** (play back albums in a random order).

1 Use MULTI-CONTROL to select Shuffle mode in the function menu.

2 Press MULTI-CONTROL to select your favorite setting.

Press **MULTI-CONTROL** repeatedly until the desired setting appears in the display.

- **Shuffle Songs** – Play back songs in a random order within the selected list
- **Shuffle Albums** – Select an album randomly, and then play back all the songs in it in order
- **Shuffle OFF** – Cancel the random play

Playing all songs in a random order (shuffle all)

This method plays all songs on the iPod randomly.

1 Use MULTI-CONTROL to select Shuffle all in the function menu.

2 Press MULTI-CONTROL to turn shuffle all on.

Press **MULTI-CONTROL** repeatedly until the desired setting appears in the display.

All songs on the iPod will play randomly.

- Pressing and holding **MULTI-CONTROL** during the normal playback display can also control this function.

Pausing a song

1 Use MULTI-CONTROL to select Pause in the function menu.

2 Press MULTI-CONTROL to turn pause on.

Playback of the current song pauses.

- To turn pause off, press **MULTI-CONTROL** again.

Changing audiobook speed

While listening to an audiobook on iPod, playback speed can be changed.

1 Use MULTI-CONTROL to select Audiobooks in the function menu.

Operating this unit

2 Press MULTI-CONTROL to select your favorite setting.

Press **MULTI-CONTROL** repeatedly until the desired setting appears in the display.

- **Faster** – Playback faster than normal speed
- **Normal** – Playback in normal speed
- **Slower** – Playback slower than normal speed 

Audio Adjustments

Introduction of audio adjustments

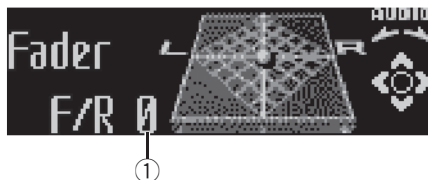

① Audio display

Shows the audio adjustment status.

1 Press MULTI-CONTROL to display the main menu.

FUNCTION, **AUDIO** and **ENTERTAINMENT** appear on the display.

2 Use MULTI-CONTROL to select AUDIO.

Turn to change the menu option; press to select.

The audio function name appears on the display.

3 Turn MULTI-CONTROL to select the audio function.

Turn **MULTI-CONTROL** to switch between the audio functions in the following order:

Fader (balance adjustment)—**Powerful** (graphic equalizer adjustment)—**50Hz** (7-band graphic equalizer adjustment)—**LOUD** (loudness)—**Sub W.1** (subwoofer on/off setting)—**Sub W.2** (subwoofer setting)—**Bass** (bass boost)—**HPF** (high pass filter)—**SLA** (source level adjustment)

- You can also select the audio function by pressing **AUDIO** on the remote control.
- You can select the **Sub W.2** only when subwoofer output is turned on in **Sub W.1**.
- When selecting the FM tuner as the source, you cannot switch to **SLA**.
- To return to the display of each source, press **BAND**.
- If you do not operate functions except for **50Hz** within about 30 seconds, the display is automatically returned to the ordinary display.

Using balance adjustment

You can change the fader/balance setting so that it can provide you an ideal listening environment in all occupied seats.

1 Use MULTI-CONTROL to select Fader.

- If the balance setting has been previously adjusted, **Balance** will be displayed.

2 Push MULTI-CONTROL up or down to adjust front/rear speaker balance.

Each time **MULTI-CONTROL** is pushed up or down, the front/rear speaker balance moves towards the front or rear.

F 15 to **R 15** is displayed as the front/rear speaker balance moves from front to rear.

- **F/R 0** is the proper setting when only two speakers are used.
- When the rear output setting is **Rear SP :S/W**, you cannot adjust front/rear speaker balance. Refer to *Setting the rear output and subwoofer controller* on page 31.

3 Push MULTI-CONTROL left or right to adjust left/right speaker balance.

Each time **MULTI-CONTROL** is pushed left or right, the left/right speaker balance moves towards the left or right.

L 15 to **R 15** is displayed as the left/right speaker balance moves from left to right.

Using the equalizer

The equalizer lets you adjust the equalization to match car interior acoustic characteristics as desired.

Recalling equalizer curves

There are seven stored equalizer curves which you can easily recall at any time. Here is a list of the equalizer curves:

Display	Equalizer curve
Powerful	Powerful
Natural	Natural
Vocal	Vocal

Custom1	Custom 1
Custom2	Custom 2
Flat	Flat
S.Bass	Super bass

- **Custom1** and **Custom2** are adjusted equalizer curves that you create. Adjustments can be made with a 7-band graphic equalizer.
- When **Flat** is selected no supplement or correction is made to the sound. This is useful to check the effect of the equalizer curves by switching alternatively between **Flat** and a set equalizer curve.

● Press EQ to select the equalizer.

Press **EQ** repeatedly to switch between the following equalizers:

Powerful—Natural—Vocal—Custom1—Custom2—Flat—S.Bass

Adjusting equalizer curves

The factory supplied equalizer curves, with the exception of **Flat**, can be adjusted to a fine degree (nuance control).

1 Use MULTI-CONTROL to select the graphic equalizer adjustment.

Powerful appears in the display.

If the equalizer curve has been previously selected, the curve of that previously selected will be displayed instead of **Powerful**.

2 Push MULTI-CONTROL left or right to select an equalizer curve.

Each time **MULTI-CONTROL** is pushed left or right, equalizer curves are selected in the following order:

Powerful—Natural—Vocal—Custom1—Custom2—Flat—S.Bass

3 Push MULTI-CONTROL up or down to adjust the equalizer curve.

Each time **MULTI-CONTROL** is pushed up or down, the equalizer curve increases or decreases respectively.

Operating this unit

+6 to -4 (or -6) is displayed as the equalizer curve is increased or decreased.

- The actual range of the adjustments are different depending on which equalizer curve is selected.
- The equalizer curve with all frequencies set to 0 cannot be adjusted.

Adjusting 7-band graphic equalizer

For **Custom1** and **Custom2** equalizer curves, you can adjust the level of each band.

- A separate **Custom1** curve can be created for each source. (The built-in CD player and the multi-CD player are set to the same equalizer adjustment setting automatically.) If you make adjustments when a curve other than **Custom2** is selected, the equalizer curve settings will be memorized in **Custom1**.
- A **Custom2** curve can be created common to all sources. If you make adjustments when the **Custom2** curve is selected, the **Custom2** curve will be updated.

1 Recall the equalizer curve you want to adjust.

See *Recalling equalizer curves* on the previous page.

2 Use MULTI-CONTROL to select 7-band graphic equalizer adjustment.

Frequency and the level (e.g., **50Hz +4**) appears in the display.

3 Push MULTI-CONTROL left or right to select the equalizer band to adjust.

Each time **MULTI-CONTROL** is pushed left or right, equalizer bands are selected in the following order:

50Hz—125Hz—315Hz—800Hz—2kHz—5kHz—12.5kHz

4 Push MULTI-CONTROL up or down to adjust the level of the equalizer band.

Each time **MULTI-CONTROL** is pushed up or down, the level of the equalization band increases or decreases.

+6 to -6 is displayed as the level is increased or decreased.

- You can then select another band and adjust the level.

5 Press BAND to cancel the 7-band graphic equalizer adjustment.

Adjusting loudness

Loudness compensates for deficiencies in the low- and high-sound ranges at low volume.

1 Use MULTI-CONTROL to select LOUD.

2 Press MULTI-CONTROL to turn loudness on.

Loudness level (e.g., **Mid**) appears in the display.

- To turn loudness off, press **MULTI-CONTROL** again.

3 Push MULTI-CONTROL left or right to select a desired level.

Each time **MULTI-CONTROL** is pushed left or right, level is selected in the following order: **Low** (low)—**Mid** (mid)—**High** (high)

Using subwoofer output

This unit is equipped with a subwoofer output which can be turned on or off.

1 Use MULTI-CONTROL to select Sub W.1.

- You can also select the subwoofer setting menu by pressing **SW** on the unit.

2 Press MULTI-CONTROL to turn subwoofer output on.

Normal appears in the display. Subwoofer output is now on.

- To turn subwoofer output off, press **MULTI-CONTROL** again.

Operating this unit

3 Push MULTI-CONTROL left or right to select the phase of subwoofer output.

Push **MULTI-CONTROL** left to select reverse phase and **Reverse** appears in the display. Push **MULTI-CONTROL** right to select normal phase and **Normal** appears in the display.

Adjusting subwoofer settings

When the subwoofer output is on, you can adjust the cut-off frequency and the output level of the subwoofer.

1 Use MULTI-CONTROL to select Sub W.2.

- You can also select the subwoofer setting menu by pressing **SW** on the unit.
- When the subwoofer output is on, you can select **Sub W.2**.

2 Push MULTI-CONTROL left or right to select cut-off frequency.

Each time **MULTI-CONTROL** is pushed left or right, cut-off frequencies are selected in the following order:

50Hz—63Hz—80Hz—100Hz—125Hz

Only frequencies lower than those in the selected range are outputted from the subwoofer.

3 Push MULTI-CONTROL up or down to adjust the output level of the subwoofer.

Each time **MULTI-CONTROL** is pushed up or down, subwoofer level increases or decreases. **+6** to **-24** is displayed as the level is increased or decreased.

Boosting the bass

Bass boost function boosts the bass level of sound lower than 100 Hz. The more the bass level is increased, the more the bass sound is emphasized and the entire sound becomes powerful. When using this function with the subwoofer, the sound under the cut-off frequency is boosted.

1 Use MULTI-CONTROL to select Bass.

- You can also select the bass boost setting by pressing and holding **SW**.

2 Push MULTI-CONTROL up or down to select a desired level.

0 to **+6** is displayed as the level is increased or decreased.

Using the high pass filter

When you do not want low sounds from the subwoofer output frequency range to play from the front or rear speakers, turn on the HPF (high pass filter). Only frequencies higher than those in the selected range are outputted from the front or rear speakers.

1 Use MULTI-CONTROL to select HPF.

2 Press MULTI-CONTROL to turn high pass filter on.

80Hz appears in the display. High pass filter is now on.

- If the high pass filter has been previously adjusted, the frequency of that previously selected will be displayed instead of **80Hz**.
- To turn high pass filter off, press **MULTI-CONTROL** again.

3 Push MULTI-CONTROL left or right to select cut-off frequency.

Each time **MULTI-CONTROL** is pushed left or right, cut-off frequencies are selected in the following order:

50Hz—63Hz—80Hz—100Hz—125Hz

Only frequencies higher than those in the selected range are outputted from the front or rear speakers.

Adjusting source levels

SLA (source level adjustment) lets you adjust the volume level of each source to prevent radical changes in volume when switching between sources.

- Settings are based on the FM tuner volume level, which remains unchanged.

Operating this unit

1 Compare the FM tuner volume level with the level of the source you wish to adjust.

2 Use MULTI-CONTROL to select SLA.

3 Push MULTI-CONTROL up or down to adjust the source volume.

Each time **MULTI-CONTROL** is pushed up or down, source volume increases or decreases.

SLA +4 to **SLA -4** is displayed as the source volume is increased or decreased.



Notes

- The AM tuner volume level can also be adjusted with source level adjustments.
- The built-in CD player and the multi-CD player are set to the same source level adjustment volume automatically.
- External unit 1 and external unit 2 are set to the same source level adjustment volume automatically. ■

Initial Settings

Adjusting initial settings



①

Using the initial settings, you can customize various system settings to achieve optimal performance from this unit.

① Function display

Shows the function status.

1 Press SOURCE and hold until the unit turns off.

2 Press MULTI-CONTROL and hold until Language select appears in the display.

3 Turn MULTI-CONTROL to select one of the initial settings.

Turn **MULTI-CONTROL** to switch between the functions in the following order:

Language select (language selection)—**Clock** (clock)—**Warning tone** (warning tone)—**Face auto open** (face auto open)—**AUX1** (auxiliary input 1)—**AUX2** (auxiliary input 2)—**Dimmer** (dimmer)—**Brightness** (brightness)—**S/W control** (rear output and subwoofer controller)—**Mute** (sound muting/attenuation)—**Demonstration** (feature demo)—**Reverse mode** (reverse mode)—**Ever-scroll** (ever scroll)—**BT AUDIO** (Bluetooth audio)—**Pin code input** (pin code input)

Use the following instructions to operate each particular setting.

- You can also select the function by pressing **FUNCTION** on the remote control.
- **BT AUDIO** and **Pin code input** can be selected only when Bluetooth adapter (e.g., CD-BTB100) is connected to this unit.
- To cancel initial settings, press **BAND**.

Selecting the display language

For your convenience, this unit equips multiple language display. You can select the language best suited to your first language.

- 1 Use **MULTI-CONTROL** to select **Language select**.
- 2 Press **MULTI-CONTROL** to select the **language**.

Each press of **MULTI-CONTROL** selects languages in the following order:

English—Français—Español

Setting the clock

Use these instructions to set the clock.

- 1 Use **MULTI-CONTROL** to select **Clock**.
- 2 Push **MULTI-CONTROL** left or right to select the segment of the clock display you wish to set.

Pushing **MULTI-CONTROL** left or right will select one segment of the clock display:

Hour—Minute

As you select segments of the clock display the segment selected will blink.

- 3 Push **MULTI-CONTROL** up or down to put a clock right.



Note

You can match the clock to a time signal by pressing **MULTI-CONTROL**.

- If the minute is **00** to **29**, the minutes are rounded down. (e.g., **10:18** becomes **10:00**.)
- If the minute is **30** to **59**, the minutes are rounded up. (e.g., **10:36** becomes **11:00**.)

Switching the warning tone

If the front panel is not detached from the head unit within four seconds of turning off the ignition, a warning tone will sound. You can turn off the warning tone.

- 1 Use **MULTI-CONTROL** to select **Warning tone**.
- 2 Press **MULTI-CONTROL** to turn warning tone on.
 - To turn warning tone off, press **MULTI-CONTROL** again.

Switching the face auto open

To protect against theft, this unit features detachable front panel. To detach the front panel easily, the front panel opens automatically. This function is on as a default.

- 1 Use **MULTI-CONTROL** to select **Face auto open**.
- 2 Press **MULTI-CONTROL** to turn the face auto open on.
 - To turn the face auto open off, press **MULTI-CONTROL** again.

Switching the auxiliary setting

Auxiliary equipments connected to this unit can be activated individually. Set each AUX source to ON when using. About connecting or using auxiliary equipments, refer to *Using the AUX source* on page 33.

- 1 Use **MULTI-CONTROL** to select **AUX1/AUX2**.
- 2 Press **MULTI-CONTROL** to turn **AUX1/AUX2** on.
 - To turn AUX off, press **MULTI-CONTROL** again.

Switching the dimmer setting

To prevent the display from being too bright at night, the display is automatically dimmed when the car's headlights are turned on. You can turn the dimmer on or off.

- 1 Use **MULTI-CONTROL** to select **Dimmer**.

Operating this unit

2 Press MULTI-CONTROL to turn dimmer on.

- To turn dimmer off, press **MULTI-CONTROL** again.

Adjusting the brightness

You can adjust the display brightness. Initially this mode is set to **12**.

1 Use MULTI-CONTROL to select Brightness.

2 Push MULTI-CONTROL left or right to adjust the brightness level.

0 to **15** is displayed as the level is increased or decreased.

- When dimmer is functioning, the brightness level can be adjusted **0** to **10**.

Setting the rear output and subwoofer controller

This unit's rear output (rear speaker leads output and RCA rear output) can be used for full-range speaker (**Rear SP:F.Range**) or subwoofer (**Rear SP:S/W**) connection. If you switch the rear output setting to **Rear SP:S/W**, you can connect a rear speaker lead directly to a subwoofer without using an auxiliary amp. Initially, the unit is set for rear full-range speaker connection (**Rear SP:F.Range**).

1 Use MULTI-CONTROL to select S/W control.

2 Press MULTI-CONTROL to switch the rear output setting.

Pressing **MULTI-CONTROL** will switch between **Rear SP:F.Range** (full-range speaker) and **Rear SP:S/W** (subwoofer) and that status will be displayed.

- When no subwoofer is connected to the rear output, select **Rear SP:F.Range**.
- When a subwoofer is connected to the rear output, set for subwoofer **Rear SP:S/W**.



Notes

- Even if you change this setting, there is no output unless you turn the subwoofer output on (refer to *Using subwoofer output* on page 27).
- If you change this setting, subwoofer output in the audio menu return to the factory settings.
- Both rear speaker leads outputs and RCA rear output are switched simultaneously in this setting.

Switching the sound muting/attenuation

Sound from this system is muted or attenuated automatically when the signal from the equipment with mute function is received.

- The sound is muted or attenuated, **MUTE** or **ATT** are displayed and no audio adjustment is possible.
- Sound from this system returns to normal when the muting or attenuation is canceled.

1 Use MULTI-CONTROL to select Mute.

2 Press MULTI-CONTROL to switch the telephone muting/attenuation.

Pressing **MULTI-CONTROL** will switch between **TEL ATT** (attenuation) and **TEL mute** (muting) and that status will be displayed.

Switching the feature demo

The feature demo automatically starts when power to this unit is turned off while the ignition switch is set to ACC or ON.

1 Use MULTI-CONTROL to select Demonstration.

2 Press MULTI-CONTROL to turn the feature demo on.

- To turn the feature demo off, press **MULTI-CONTROL** again.

**Notes**

- Remember that if the feature demo continues operating when the car engine is turned off, it may drain battery power.
- You can also turn on or off feature demo by pressing **DISPLAY** while this unit is turned off. For more details, see *Feature demo mode* on page 9.

Switching the reverse mode

If you do not perform an operation within about 30 seconds, screen indications start to reverse, and then continue reversing every 10 seconds.

1 Use MULTI-CONTROL to select Reverse mode.

2 Press MULTI-CONTROL to turn the reverse mode on.

- To turn the reverse mode off, press **MULTI-CONTROL** again.

**Note**

You can also turn on or off reverse mode by pressing **BAND** while this unit is turned off. For more details, see *Reverse mode* on page 8.

Switching the Ever Scroll

When Ever Scroll is set to ON, CD text information scrolls continuously in the display. Set to OFF if you prefer the information to scroll just once.

1 Use MULTI-CONTROL to select Ever-scroll.

2 Press MULTI-CONTROL to turn the Ever Scroll on.

- To turn the Ever Scroll off, press **MULTI-CONTROL** again.

Activating the BT Audio source

You need to activate the **BT Audio** source in order to use a Bluetooth audio player.

- Only when Bluetooth adapter (e.g. CD-BTB100) is connected to this unit, you can operate this function.

1 Use MULTI-CONTROL to select BT AUDIO.

2 Press MULTI-CONTROL to turn the BT Audio source on.

- To turn the **BT Audio** source off, press **MULTI-CONTROL** again.

Entering PIN code for Bluetooth wireless connection

To connect your cellular phone to this unit via Bluetooth wireless technology, you need to enter PIN code on your phone to verify the connection. The default code is **0000**, but you can change this in this function.

- With some Bluetooth audio players, you may be required to enter to this unit in advance PIN code of your Bluetooth audio player, in order to set this unit ready for a connection from your Bluetooth audio player.
- Only when Bluetooth adapter (e.g. CD-BTB100) is connected to this unit, you can operate this function.

1 Use MULTI-CONTROL to select Pin code input.

2 Push MULTI-CONTROL up or down to select a number.

3 Push MULTI-CONTROL left or right to move the cursor to the previous or next position.

4 After inputting PIN code (up to 16 digits), press MULTI-CONTROL.

PIN code you entered is now standby to be stored in memory.

Operating this unit

When you press **MULTI-CONTROL** again on the same display, the PIN code you entered is stored in this unit.

- Pushing **MULTI-CONTROL** right in the confirmation display returns you to the PIN code input display, and you can change the PIN code. 

Other Functions

Using the AUX source

This unit can control up to two auxiliary equipments such as VCR or portable devices (sold separately). When connected, auxiliary equipments are automatically read in as AUX sources and assigned to **AUX1** or **AUX2**. The relationship between **AUX1** and **AUX2** sources is explained below.

About AUX1 and AUX2

You have two methods to connect auxiliary equipments to this unit.

AUX1 source:

When connecting auxiliary equipment using a stereo mini plug cable

- **Insert the stereo mini plug into the input jack on this unit.**

For more details, refer to the installation manual.

The allocation of this auxiliary equipment is automatically set to **AUX1**.

AUX2 source:

When connecting auxiliary equipment using an IP-BUS-RCA Interconnector (sold separately)

- **Use an IP-BUS-RCA Interconnector such as the CD-RB20/CD-RB10 (sold separately) to connect this unit to auxiliary equipment featuring RCA output.**

For more details, refer to the IP-BUS-RCA Interconnector owner's manual.

The allocation of this auxiliary equipment is automatically set to **AUX2**.

- You can only make this type of connection if the auxiliary equipment has RCA outputs.

Operating this unit

Selecting AUX as the source

- Press **SOURCE** to select **AUX** as the source.

Press **SOURCE** until **AUX** appears in the display.

- If the auxiliary setting is not turned on, **AUX** cannot be selected. For more details, see *Switching the auxiliary setting* on page 30.

Setting the AUX title

The title displayed for each **AUX1** or **AUX2** source can be changed.

- 1 After you have selected **AUX** as the source, use **MULTI-CONTROL** and select **FUNCTION** to display TitleInput "A".

- 2 Enter a title in the same way as the built-in CD player.

For details concerning operation, refer to *Entering disc titles* on page 17.

Turning the clock display on or off

You can turn the clock display on or off.

- Even when the sources and the feature demo are off, the clock display appears on the display.

- Press **CLOCK** to turn the clock display on or off.

Each press of **CLOCK** turns the clock display on or off.

- The clock display disappears temporarily when you perform other operations, but the clock display appears again after 4 seconds.

Using different entertainment displays

You can enjoy entertainment displays while listening to each sound source.

- 1 Press **MULTI-CONTROL** to display the main menu.

FUNCTION, **AUDIO** and **ENTERTAINMENT** appear on the display.

- 2 Use **MULTI-CONTROL** to select **ENTERTAINMENT**.

Turn to change the menu option; press to select.

- 3 Use **MULTI-CONTROL** to change the display.

Turn to change the menu option; press to select.

BGV-1 (background visual 1)—**BGV-2** (background visual 2)—**BGP-1** (background picture 1)—**BGP-2** (background picture 2)—**BGP-3** (background picture 3)—**BGP-4** (background picture 4)—**ENT. OFF1** (simple display 1)—**ENT. OFF2** (simple display 2)—**LEVEL METER** (level meter)—**VISUALIZER1** (visualizer 1)—**VISUALIZER2** (visualizer 2)—**VISUALIZER3** (visualizer 3)—**SPECTRUM ANALYZER 1** (spectrum analyzer 1)—**SPECTRUM ANALYZER 2** (spectrum analyzer 2)—**MOVIE** (movie)—**ENT CLOCK** (entertainment clock)

- You can also switch between the display by pressing **ENTERTAINMENT** on the remote control.
- To return to the playback display, press **BAND**.

Using the PGM button

You can operate the preprogrammed functions for each source by using **PGM** on the remote control.

- Press **PGM** to turn pause on when selecting the following sources:

- **CD** – Built-in CD player
- **Multi CD** – Multi-CD player
- **USB** – USB portable audio player/USB memory
- **iPod** – iPod
- **BT Audio** – Bluetooth audio player
- **DVD** – DVD player/multi-DVD player

- To turn pause off, press **PGM** again.

- Press **PGM** and hold to turn **BSM** on when selecting tuner as the source.

Press **PGM** and hold until the **BSM** turns on.

Operating this unit

- To cancel the storage process, press **PGM** again.

- **Press PGM and hold to turn BSSM on when selecting television as the source.**

Press **PGM** and hold until the BSSM turns on.

- To cancel the storage process, press **PGM** again.

- **Press PGM to select the desired channel select setting when selecting XM or SIRIUS as the source.**

Press **PGM** repeatedly to switch between the following channel select settings:

Channel number (channel number select setting)—**Category** (channel category select setting)

XM tuner

Basic Operations

You can use this unit to control an XM satellite digital tuner (GEX-P920XM), which is sold separately.

For details concerning operation, refer to the XM tuner's operation manuals. This section provides information on XM operations with this unit which differs from that described in the XM tuner's operation manual.

- With this unit, you can operate two additional functions: XM channel direct selection and preset channel list.

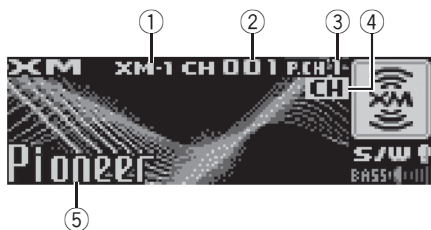

- ① XM band indicator
- ② XM channel number indicator
- ③ XM preset number indicator
- ④ XM channel select setting indicator
Shows what channel select setting has been selected. **CH** is displayed when **Channel number** is selected, and **CAT** is displayed when **Category** is selected.
- ⑤ XM text information
Shows the text information of broadcast channel.

1 Press SOURCE to select the XM.

2 Press BAND to select an XM band.

Press **BAND** until the desired XM band is displayed, **XM-1**, **XM-2** or **XM-3**.

3 To perform tuning, push MULTI-CONTROL left or right.

The channels move up or down step by step. Channels that cannot currently be selected are skipped, and the next channel is selected.

- If you push and hold **MULTI-CONTROL** left or right, you can increase or decrease channel number continuously.
- You can also perform tuning from a desired channel category. (Refer to *Selecting a channel in the channel category* on the next page.)

Selecting an XM channel directly

When using the remote control, you can select the XM channel directly by entering the desired channel number.

1 Press DIRECT.

Channel number input display appears.

2 Press 0 to 9 buttons to enter the desired channel number.

- You can cancel the input number by pressing **CLEAR**.

3 Press DIRECT.

The XM channel of entered number is selected.

- After entering the number input mode, if you do not perform an operation within about eight seconds, the mode is automatically canceled.

Switching the XM display

● Press DISPLAY to switch the XM display.

Text information (channel name)—Artist name and text information—Song title and text information—Category name and text information

Storing and recalling broadcast stations

You can easily store up to six broadcast stations for later recall.

- Up to 18 stations, six for each of three XM bands can be stored in memory.

1 When you find a station that you want to store in memory press LIST.

Available accessories

2 Use MULTI-CONTROL to store the selected station in memory.

Turn to change the preset number; press and hold to store.

The XM preset number you have selected will flash and then remain lit. The selected station has been stored in memory.

3 Use MULTI-CONTROL to select the desired station.

Turn to change the station; press to select.

- You can also change the station by pushing **MULTI-CONTROL** up or down.
- If you do not operate the list within about 30 seconds, the display is automatically returned to the ordinary display.

Using the remote control

● When you find a station that you want to store in memory, press one of preset tuning buttons 1 to 6 and hold until the XM preset number stops flashing.

The number you have pressed will flash in the XM preset number indicator and then remain lit. The selected station has been stored in memory.

The next time you press the same preset tuning button the station is recalled from memory.

- You can also recall stations assigned to preset tuning numbers by pushing **MULTI-CONTROL** up or down.

Selecting a channel in the channel category

You have two methods for selecting a channel: by number and by category. Selecting

Category enables you to narrow your search down to only channels in a particular category.

1 Press and hold **CLOCK** to switch to **Category** (channel category select setting).

CAT appears in the display.

- To return to **Channel number** (channel number select setting), press and hold **CLOCK** again.

2 Push **MULTI-CONTROL** up or down to select the desired channel category.

3 Push **MULTI-CONTROL** left or right to select the desired channel in the selected channel category.



Note

You can also select the XM channel select setting in the menu that appears by using **MULTI-CONTROL**.

Displaying the Radio ID

Channel number select setting

If you select **CH 000**, the ID code is displayed.

- Push **MULTI-CONTROL** left or right to select **CH 000**.

Channel category select setting

RADIO ID is provided as a channel category for displaying the ID code.

- Push **MULTI-CONTROL** up or down to select **RADIO ID** from channel category.
 - If you select another channel, display of the ID code is canceled.
 - Display of the ID code repeats displaying **RADIO ID** and the ID code one after the other. 

SIRIUS Satellite Radio tuner

Basic Operations

You can use this unit to control a SIRIUS Satellite Radio tuner, which is sold separately.

When the SIRIUS tuner is used together with this unit, some operations differ slightly from those described in the SIRIUS operation manual. This manual provides information on these points. For all other information on using the SIRIUS tuner, please refer to the SIRIUS operation manual.

- With this unit, you can operate one additional function: SIRIUS channel direct selection. Refer to *Selecting a SIRIUS channel directly* on this page.

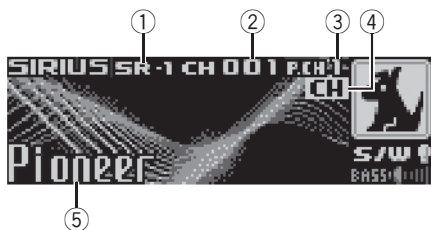

- ① SIRIUS band indicator
- ② SIRIUS channel number indicator
- ③ SIRIUS preset number indicator
- ④ SIRIUS channel select setting indicator
Shows what channel select setting has been selected. **CH** is displayed when **Channel number** is selected, and **CAT** is displayed when **Category** is selected.
- ⑤ SIRIUS channel name
Shows the channel name of broadcast channel.

1 Press SOURCE to select SIRIUS.

2 Press BAND to select a SIRIUS band.

Press **BAND** until the desired SIRIUS band is displayed, **SR-1**, **SR-2** or **SR-3**.

3 To perform tuning, push MULTI-CONTROL left or right.

The channels move up or down step by step. Channels that cannot currently be selected are skipped, and the next channel is selected.

- If you push and hold **MULTI-CONTROL** left or right, you can increase or decrease channel number continuously.
- You can also perform tuning from a desired channel category. (Refer to *Selecting a channel in the channel category* on the next page.)



Note

It may take a few seconds before you can hear anything while this unit acquires and processes the satellite signal when you change the source to SIRIUS tuner or select a channel.

Selecting a SIRIUS channel directly

When using the remote control, you can select the SIRIUS channel directly by entering the desired channel number.

1 Press DIRECT.

Channel number input display appears.

2 Press 0 to 9 buttons to enter the desired channel number.

- You can cancel the input number by pressing **CLEAR**.

3 Press DIRECT.

The SIRIUS channel of entered number is selected.

- After entering the number input mode, if you do not perform an operation within about eight seconds, the mode is automatically canceled.

Introduction of advanced operations

1 Press MULTI-CONTROL to display the main menu.

FUNCTION, **AUDIO** and **ENTERTAINMENT** appear on the display.

Available accessories

2 Use MULTI-CONTROL to select FUNCTION.

Turn to change the menu option; press to select.

The function name appears on the display.

3 Turn MULTI-CONTROL to select the function.

Turn **MULTI-CONTROL** to switch between the functions in the following order:

Channel mode (channel select mode setting)
—**Team setting** (team setting)—**Game info** (game info)

- You can also select the function by pressing **FUNCTION** on the remote control.
- To return to the channel display, press **BAND**.
- If you do not operate functions within about 30 seconds, the display is automatically returned to the ordinary display.

Switching the SIRIUS display

● Press DISPLAY to switch the SIRIUS display.

Channel number—Channel name—Category name—Artist name—Song title/program title—Composer name

Switching the scroll setting

You can select the scroll setting, one is the continuous scroll, the other is one-time scroll.

● Press and hold DISPLAY to select the scroll setting.

Press and hold **DISPLAY** selects scroll setting in the following order:

Continuous scroll setting—One-time scroll setting

Storing and recalling broadcast stations

You can easily store up to six broadcast stations for later recall.

- Only the remote control can operate this function.

- Up to 18 stations, six for each of three SIRIUS bands can be stored in memory.

● When you find a station that you want to store in memory press one of preset tuning buttons 1 to 6 and hold until the SIRIUS preset number stops flashing.

The number you have pressed will flash in the SIRIUS preset number indicator and then remain lit. The selected station has been stored in memory.

The next time you press the same preset tuning button the station is recalled from memory.

- You can also recall stations assigned to preset tuning numbers by pushing **MULTI-CONTROL** up or down.

Selecting a channel in the channel category

You have two methods for selecting a channel: by number and by category. Selecting

Category enables you to narrow your search down to only channels in a particular category.

1 Press and hold CLOCK to switch to Category (channel category select setting). CAT appears in the display.

- To return to **Channel number** (channel number select setting), press and hold **CLOCK** again.

2 Push MULTI-CONTROL up or down to select the desired channel category.

3 Push MULTI-CONTROL left or right to select the desired channel in the selected channel category.



Note

You can also select the SIRIUS channel select setting in the menu that appears by using

MULTI-CONTROL.

Using the Game Alert function

Only when SIR-PNR2/SIR-PNR2C is connected to this unit, you can operate this function.

This unit can alert you when games involving your favorite teams are about to start. To use this function you need in advance to set up a game alert for the teams.

Selecting teams for Game Alert

1 Use MULTI-CONTROL to select Team setting in the function menu.

2 Push MULTI-CONTROL left or right to select a desired league.

League names are switched in the display.

3 Push MULTI-CONTROL up or down to select a desired team.

Teams in the selected category are switched in the display.

4 Press MULTI-CONTROL to store the selected team in memory.

ON is displayed with the selected team, and the Game Alert function will start on that team.

- To turn the Game Alert off of the selected team, press **MULTI-CONTROL** again.
- When you have already made 12 team selections, **FULL** is displayed and additional team selection is not possible. In this case, first delete the team selection and then try again.

5 Repeat these steps for selecting other teams.

Up to 12 teams can be selected.

Switching the Game Alert on or off

Once you made team selections, you need to turn the Game Alert function on.

- The Game Alert function is on at the default setting.

1 Use MULTI-CONTROL to select Team setting in the function menu.

2 Press and hold MULTI-CONTROL to turn the Game Alert on.

The Game Alert function is now on.

- To turn the Game Alert function off, press and hold **MULTI-CONTROL** again.

When the game of the selected team starts

When a game of the selected team is about to start (or is currently playing) on a different station, **Game alert info** is displayed. Press and hold **MULTI-CONTROL** to switch to that station, and you can listen to that game.

- If you do not operate the function within about 10 seconds, the display is automatically returned.

Displaying game information

If games of your selected teams are currently playing, you can display information of the games and tune to the broadcast channel. You can display information of the games while enjoying the sound from currently tuning station. You can also tune to the broadcast channel when you wish to.

1 Use MULTI-CONTROL to select Game info in the function menu.

The game information of your selected team is displayed.

2 Push MULTI-CONTROL up or down to select a game.

The game is displayed, followed by more detailed game information.

- Game score will be updated automatically.

3 Press and hold MULTI-CONTROL to switch to that station to listen to the game.



Notes

- If you have not made any team selections, **NOT SET** is displayed.
- When games involving your favorite teams are not currently playing, **NO GAME** is displayed.

Available accessories

Displaying the Radio ID

If you select **CH 000**, the ID code is displayed.

- Push **MULTI-CONTROL** left or right to select **CH 000**. 

Playing songs on iPod

Listening to songs on your iPod

You can use this unit to control an iPod adapter, which is sold separately.

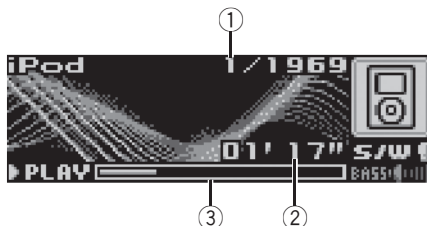

- ① Song number indicator
- ② Play time indicator
- ③ Song time (progress bar)

1 Press **SOURCE** to select iPod.

While the iPod is connected to this unit, **PIONEER** (or ✓ (check mark)) is displayed on the iPod.

2 To perform fast forward or reverse, push and hold **MULTI-CONTROL** left or right.

3 To skip back or forward to another song, push **MULTI-CONTROL** left or right.

Pushing **MULTI-CONTROL** right skips to the start of the next song. Pushing **MULTI-CONTROL** left once skips to the start of the current song. Pushing again will skip to the previous song.



Notes

- Read the precautions with iPod on page 66.
- If an error message such as **ERROR-11** is displayed, refer to *Error messages* on page 63.
- When the ignition switch is set to ACC or ON, the iPod's battery is charged while the iPod is connected to this unit.
- While the iPod is connected to this unit, the iPod itself cannot be turned on or off.
- Before connecting the dock connector of this unit to the iPod, disconnect the headphones from the iPod.

Available accessories

- The iPod connected to this unit is turned off about two minutes after the ignition switch is set to OFF.

Browsing for a song

The operation of this unit to control an iPod is designed to be as close to the operation of the iPod as possible for easy operation and song search.

- If playlist has been selected, first, this unit shows playlist of your iPod's name. This playlist plays all songs in your iPod.
- If the characters recorded on the iPod are not compatible with this unit, those characters will not be displayed.

1 Press LIST to switch to the top menu of the list search.

2 Use MULTI-CONTROL to select a category.

Turn to change the category; press to select.

Playlists (playlists)—**Artists** (artists)—**Albums** (albums)—**Songs** (songs)—**Genres** (genres)

List from the selected category is displayed.

- You can start playback throughout the selected category by pressing and holding

MULTI-CONTROL.

- You can also change the category by pushing **MULTI-CONTROL** up or down.
- You can also select the category by pushing **MULTI-CONTROL** right.
- To return to the previous list, push **MULTI-CONTROL** left.
- To go to the top menu of the list search, push and hold **MULTI-CONTROL** left.
- If you do not operate the list within about 30 seconds, the display is automatically returned to the ordinary display.

3 Repeat step 2 to find a song you want to listen to.

Displaying text information on iPod

● **Press DISPLAY to select the desired text information.**

Play time—: album title and play time—: song title and play time—: artist name and play time—: artist name and : album title—: song title and : album title

- If the characters recorded on the iPod are not compatible with this unit, those characters will not be displayed.



Notes

- You can scroll to the left the text information by pressing and holding **DISPLAY**.
- When Ever Scroll is set to ON at the initial setting, text information scrolls continuously in the display. Refer to *Switching the Ever Scroll* on page 32.

Introduction of advanced iPod adapter operation

1 Press MULTI-CONTROL to display the main menu.

FUNCTION, AUDIO and **ENTERTAINMENT** appear on the display.

2 Use MULTI-CONTROL to select FUNCTION.

Turn to change the menu option; press to select.

The function name appears in the display.

3 Turn MULTI-CONTROL to select the function.

Turn **MULTI-CONTROL** to switch between the functions in the following order:

Play mode (repeat play)—**Shuffle mode** (random play)—**Pause** (pause)

- You can also select the function by pressing **FUNCTION** on the remote control.
- To return to the playback display, press **BAND**.
- If you do not operate functions within about 30 seconds, the display is automatically returned to the ordinary display.

Available accessories

Function and operation

Play mode, **Shuffle mode** and **Pause** operations are the same as that of iPod connected to USB interface of this unit.

Function name	Operation
Play mode	Refer to <i>Repeating play</i> on page 24.
Shuffle mode	Refer to <i>Playing songs in a random order (shuffle)</i> on page 24.
Pause	Refer to <i>Pausing a song</i> on page 24.



Bluetooth Audio

Basic Operations

If you connect Bluetooth adapter (e.g. CD-BTB100) to this unit, you can control Bluetooth audio player via Bluetooth wireless technology.



Important

- Depending on the Bluetooth audio player connected to this unit, the available operations with this unit are limited to the following two levels:
 - Lower level: Only playing back songs on your audio player is possible.
 - Higher level: Playing back, pausing, selecting songs, etc., are possible (all the operations illustrated in this manual).
- Since there are a number of Bluetooth audio players available on the market, operations with your Bluetooth audio player using this unit vary in great range. Please refer to the instruction manual that came with your Bluetooth audio player as well as this manual while operating your player on this unit.
- Information about songs (e.g. the elapsed playing time, song title, song index, etc.) cannot be displayed on this unit.
- While you are listening to songs on your Bluetooth audio player, please refrain from operating on your cellular phone as much as possible. If you try operating on your cellular phone, the signal from your cellular phone may cause a noise on the song playback.
- When you are talking on the cellular phone connected to this unit via Bluetooth wireless technology, the song playback from your Bluetooth audio player connected to this unit is muted.
- Even if while you are listening to song on your Bluetooth audio player you switch to another source, the playback of song continues to elapse.

Available accessories

For details concerning operation, refer to the Bluetooth adapter's operation manual. This section provides brief information on Bluetooth audio player operations with this unit which slightly differs or is cut short from that described in the Bluetooth adapter's operation manual.

- Even though your audio player does not contain a Bluetooth module, you can still control it from this unit via Bluetooth wireless technology. To control your audio player by using this unit, connect a product featuring Bluetooth wireless technology (available on the market) to your audio player and connect Bluetooth adapter (e.g. CD-BTB100) to this unit.



- ① Device name
Shows the device name of the connected Bluetooth audio player (or Bluetooth adapter).

1 Press SOURCE to select Bluetooth audio player.

- If you cannot display **BT Audio**, first activate the BT audio source in the initial setting. For details, refer to *Activating the BT Audio source* on page 32.
- For this unit to control your Bluetooth audio player it needs to establish a Bluetooth wireless connection. (Refer to *Connecting a Bluetooth audio player* on this page.)

2 To perform fast forward or reverse, push and hold MULTI-CONTROL left or right.

3 To skip back or forward to another track, push MULTI-CONTROL left or right.

Introduction of advanced operations

1 Press MULTI-CONTROL to display the main menu.

FUNCTION, AUDIO and **ENTERTAINMENT** appear on the display.

2 Use MULTI-CONTROL to select FUNCTION.

Turn to change the menu option; press to select.

The function name appears in the display.

3 Turn MULTI-CONTROL to select the function.

Turn **MULTI-CONTROL** to switch between the functions in the following order:

Connection open (connection open)—**Disconnect audio** (disconnect audio)—**Play** (Play)—**Stop** (Stop)—**Pause** (pause)—**Device info** (device information)

- If a Bluetooth audio player is connected via lower level, only **Disconnect audio** and **Device info** appear in the function menu.
- If a Bluetooth audio player has not been connected to this unit yet, **Connection open** and **Device info** appear in the function menu and other functions are not available.
- You can also select the function by pressing **FUNCTION** on the remote control.
- To return to the playback display, press **BAND**.
- If you do not operate functions except for **Connection open** and **Disconnect audio** within about 30 seconds, the display is automatically returned to the ordinary display.

Connecting a Bluetooth audio player

1 Use MULTI-CONTROL to select Connection open in the function menu.

Available accessories

2 Press MULTI-CONTROL to open the connection.

Always waiting is displayed. This unit is now on standby for connection from Bluetooth audio player.

If your Bluetooth audio player is set ready for Bluetooth wireless connection, the connection to this unit will be automatically established.



Note

Before you can use audio players you may need to enter the PIN code into this unit. If your player requires a PIN code to establish a connection, look for the code on the player or in its accompanying documentation. Enter the PIN code referring to *Entering PIN code for Bluetooth wireless connection* on page 32.

Playing songs on Bluetooth audio player

1 Use MULTI-CONTROL to select Play in the function menu.

2 Press MULTI-CONTROL to start playback.

Pausing a song

Pause lets you temporarily stop playback of a song.

1 Use MULTI-CONTROL to select Pause in the function menu.

2 Press MULTI-CONTROL to turn pause on.

Playback of the current song pauses.

- To turn pause off, press **MULTI-CONTROL** again.

Stopping playback

1 Use MULTI-CONTROL to select Stop in the function menu.

2 Press MULTI-CONTROL to stop the playback.

Playback of the current song stops.

Disconnecting a Bluetooth audio player

1 Use MULTI-CONTROL to select Disconnect audio in the function menu.

2 Press MULTI-CONTROL to disconnect the Bluetooth audio player.

Disconnected is displayed. The Bluetooth audio player is now disconnected from this unit.

Displaying BD (Bluetooth Device) address

1 Use MULTI-CONTROL to select Device info in the function menu.

The device name (**Pioneer BT Unit**) of this unit appears in the display.

2 Push MULTI-CONTROL left to switch to the BD address.

12-digit hexadecimal string is displayed.

- Pushing **MULTI-CONTROL** right returns to the device name.

Displaying system version for repair

1 Use MULTI-CONTROL to select Device info in the function menu.

The device name (**Pioneer BT Unit**) of this unit appears in the display.

2 Push MULTI-CONTROL down to switch to the system version of this unit.

The system (microprocessor) version of this unit is displayed.

- Pushing **MULTI-CONTROL** left displays the version of the Bluetooth module of this unit. Pushing **MULTI-CONTROL** right returns to the system version of this unit. 

Bluetooth Telephone

Basic Operations

If you use Bluetooth adapter (e.g. CD-BTB100), you can connect a cellular phone featuring Bluetooth wireless technology to this unit for hands-free, wireless calls, even while driving.

Important

- Since this unit is on standby to connect with your cellular phones via Bluetooth wireless technology, using this unit without running the engine can result in battery drainage.
- Advanced operations that require your attention such as dialing numbers on the monitor, using phone book, etc., are prohibited while you are driving. When you need to use these advanced operations, stop your vehicle in a safe place and operate.

For details concerning operation, refer to the Bluetooth adapter's operation manual. This section provides brief information on the hands-free phoning operations with this unit which slightly differs or is cut short from that described in the Bluetooth adapter's operation manual.

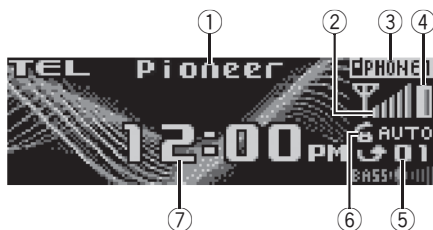

- ① Device name
Shows the device name of the cellular phone.
- ② Signal level indicator
Shows the signal strength of cellular phone.
 - Signal level indicator may differ from the actual signal level.
- ③ User number indicator
Shows the registration number of the cellular phone.
- ④ Battery strength indicator
- ⑦ PG AUTO

Shows the battery strength of cellular phone.

- Battery strength indicator may differ from the actual battery strength.
 - If the battery strength is not available, nothing is displayed in the battery strength indicator area.
- ⑤ Incoming call notice indication
Shows when an incoming call has been received and not checked yet.
 - Incoming call notice is not displayed for calls made when your cellular phone is disconnected from this unit.
 - ⑥ Automatic answering/Automatic rejecting indicator
Shows **AUTO** when the automatic answering function is on (for more details, refer to *Setting the automatic answering* on page 54).
Shows **REJECT** when the automatic rejecting function is on (for more details, refer to *Setting the automatic rejecting* on page 54).
 - ⑦ Calendar display
Shows the date, and time (if connected with a phone).

- **Press SOURCE to select the telephone.**

Note

Equalizer curve for the phone source is fixed. When selecting the phone source, you cannot operate the equalizer function. Refer to *Recalling equalizer curves* on page 26.

Setting up for hands-free phoning

Before you can use the hands-free phoning function you will need to set up the unit for use with your cellular phone. This entails establishing a Bluetooth wireless connection between this unit and your phone, registering your phone with this unit, and adjusting the volume level.

1 Connection

For detailed instructions on connecting your phone to this unit via Bluetooth wireless technology, refer to *Connecting a cellular phone* on page 48.

Available accessories

- Your phone should now be temporarily connected; however, to make best use of the technology, we recommend you register the phone to this unit.

2 Registration

Refer to *Registering connected cellular phone* on page 49 for instructions on how to register your temporarily connected phone.

3 Volume adjustment

Adjust the earpiece volume on your cellular phone for comfort. When adjusted, the volume level is memorized in this unit as the default setting.

- Caller's voice volume and ring volume may vary depending on the type of cellular phones.
- If the difference between the ring volume and caller's voice volume is big, overall volume level may become unstable.
- Before disconnecting cellular phone from this unit, make sure to adjust the volume to proper level. If the volume has been muted (zero level) on your cellular phone, the volume level of your cellular phone remains muted even after the cellular phone is disconnected from this unit.

Making a phone call

Voice recognition

- 1 Press **BAND** and hold until **Voice dial** appears in the display.

Voice dial appears in the display. When **Voice dial ON** is displayed, voice recognition function is now ready.

- If your cellular phone does not feature voice recognition function, **No voice dial** appears in the display and operation is not available.

- 2 Pronounce the name of your contact.

Taking a phone call

Answering an incoming call

- 1 When a call comes in, push **MULTI-CONTROL** up.

- If the private mode is selected on the cellular phone, hands-free phoning may not be performed.

- 2 To end the call, push **MULTI-CONTROL** down.

The estimated call time appears in the display (this may differ slightly from the actual call time).

Rejecting an incoming call

- When a call comes in, push **MULTI-CONTROL** down.

The call is rejected.

Answering a call waiting

- 1 Push **MULTI-CONTROL** up to answer a call waiting.

- Pushing **MULTI-CONTROL** up switches between callers on hold.

- 2 Push **MULTI-CONTROL** down to end all calls.

Pushing **MULTI-CONTROL** down ends all calls including a call waiting on line.

- The caller you have been talking to is now on hold. To end the call, both you and your caller need to hang up the phone.
- While your callers hold the line, pushing **MULTI-CONTROL** up switches between callers.

Rejecting a call waiting

- Push **MULTI-CONTROL** down to reject a call waiting.

Introduction of advanced operations

1 Press MULTI-CONTROL to display the main menu.

FUNCTION, **AUDIO** and **ENTERTAINMENT** appear on the display.

2 Use MULTI-CONTROL to select FUNCTION.

Turn to change the menu option; press to select.

Function names for hands-free phoning appear on the display.

3 Turn MULTI-CONTROL to change functions.

Turn **MULTI-CONTROL** to switch between the functions.

Function names that appear in the display are different depending on your cellular phone's connection and registration status.

If not connected yet

Search & Connect (search and connect)—

Connection open (connection open)—

Connect phone (connect phone)—

Delete phone (delete phone)—**PH.B.Transfer**

(phone book transfer)—**Refuse calls** (automatic reject setting)—**Auto answer** (automatic answer setting)—**Ring tone** (ring tone select)—**Auto connect** (automatic connection setting)—**Echo cancel** (echo cancel)—

Device info (device information)

Device info (device information)

If connected but not registered yet

Disconnect phone (disconnect phone)—

Set phone (registering phone)—

Delete phone (delete phone)—**PH.B.Transfer**

(phone book transfer)—**Number dial** (call by entering number)—**Refuse calls** (automatic reject setting)—**Auto answer** (automatic answer setting)—**Ring tone** (ring tone select)—

Auto connect (automatic connection setting)—**Echo cancel** (echo cancel)—**Device info** (device information)

Device info (device information)

If already connected and registered

Disconnect phone (disconnect phone)—

Delete phone (delete phone)—**PH.B.Transfer**

(phone book transfer)—**PH.B.Name view**

(phone book name view)—**Clear memory**

(clear memory)—**Number dial** (call by entering number)—**Refuse calls** (automatic reject setting)—**Auto answer** (automatic answer setting)—**Ring tone** (ring tone select)—**Auto connect** (automatic connection setting)—**Echo cancel** (echo cancel)—**Device info** (device information)

- You can also select the function by pressing **FUNCTION** on the remote control.

- **PH.B.Name view** (phone book name view) cannot be selected for cellular phone registered guest phone.

- If cellular phone is connected to this unit via Bluetooth wireless technology with HSP (Head Set Profile), **PH.B.Name view**, **Clear memory**, **Number dial** and **Refuse calls** cannot be selected.

- To return to the playback display, press **BAND**.

- If you do not operate functions except for

Search & Connect, **Connection open**,

Connect phone, **PH.B.Transfer**,

Disconnect phone, **Number dial** and

Clear memory within about 30 seconds, the display is automatically returned to the ordinary display.

Connecting a cellular phone

Searching for available cellular phones

1 Use MULTI-CONTROL to select Search & Connect in the function menu.

2 Press MULTI-CONTROL to search for available cellular phones.

While searching, **Searching** flashes. When available cellular phones featuring Bluetooth wireless technology are found, device names or **Name not found** (if names cannot be obtained) are displayed.

- If this unit fails to find any available cellular phones, **Not found** is displayed.

3 Push MULTI-CONTROL up or down to select a device name you want to connect.

Available accessories

4 Press MULTI-CONTROL to connect the selected cellular phone.

While connecting, **Connecting** flashes. To complete the connection, please check the device name (**Pioneer BT Unit**) and enter the link code on your cellular phone. If the connection is established, **Connected** is displayed.

- The link code is set to **0000** as default. You can change this code in the initial setting. Refer to *Entering PIN code for Bluetooth wireless connection* on page 32.

Using a cellular phone to initiate a connection

1 Use MULTI-CONTROL to select Connection open in the function menu.

2 Press MULTI-CONTROL to open the connection.

Always waiting is displayed and the unit is now on standby for connection from cellular phone.

3 Use cellular phone to connect to this unit.

- The link code is set to **0000** as default. You can change this code in the initial setting. Refer to *Entering PIN code for Bluetooth wireless connection* on page 32.

Disconnecting a cellular phone

1 Use MULTI-CONTROL to select Disconnect phone in the function menu.

Device name of the connected phone appears in the display.

2 Press MULTI-CONTROL to disconnect a cellular phone from this unit.

After the disconnection is completed, **Disconnected** is displayed.

Registering connected cellular phone

1 Use MULTI-CONTROL to select Set phone in the function menu.

2 Push MULTI-CONTROL up or down to select a registration assignment.

P1 (user phone 1)—**P2** (user phone 2)—**P3** (user phone 3)—**G1** (guest phone 1)—**G2** (guest phone 2)

- As you select each assignment, you can see whether or not a phone is already registered there. If the assignment is empty, **No data** is displayed. If the assignment is already taken, the device name appears. To replace an assignment with a new phone, first delete the current assignment. For more detailed instructions, see *Deleting a registered phone* on this page.

3 Press MULTI-CONTROL to register the currently connected phone.

When the registration is completed,

Reg. Completed is displayed.

- If the registration failed, **Reg. ERROR** is displayed. In this case, return to step 1 and try again.

Deleting a registered phone

1 Use MULTI-CONTROL to select Delete phone in the function menu.

2 Push MULTI-CONTROL up or down to select a registration assignment.

P1 (user phone 1)—**P2** (user phone 2)—**P3** (user phone 3)—**G1** (guest phone 1)—**G2** (guest phone 2)

- If the assignment is empty, **No data** is displayed and the operation is not possible.

3 Push MULTI-CONTROL right to select Delete YES.

Delete YES is displayed. Deleting phone is now on standby.

Available accessories

4 Press MULTI-CONTROL to delete the phone.

After the phone is deleted, **Deleted** is displayed.

Connecting to a registered cellular phone

Connecting to a registered phone manually

1 Use MULTI-CONTROL to select Connect phone in the function menu.

2 Push MULTI-CONTROL up or down to select a registration assignment.

P1 (user phone 1)—**P2** (user phone 2)—**P3** (user phone 3)—**G1** (guest phone 1)—**G2** (guest phone 2)

- If the assignment is empty, **No data** is displayed and the operation is not possible.

3 Press MULTI-CONTROL to connect the selected cellular phone.

While connecting, **Connecting** is displayed. After the connection is completed, **Connected** is displayed.

Connecting to a registered phone automatically

1 Use MULTI-CONTROL to select Auto connect in the function menu.

2 Press MULTI-CONTROL to turn automatic connection on.

If your cellular phone is set ready for Bluetooth wireless connection, the connection to this unit will be automatically established.

- To turn automatic connection off, press **MULTI-CONTROL** again.

Using the Phone Book

Transferring entries to the Phone Book

The Phone Book can hold a total of 500 entries; 300 from User 1, 150 from User 2, and 50 from User 3.

1 Use MULTI-CONTROL to select PH.B.Transfer in the function menu.

2 Press MULTI-CONTROL to enter in the phone book transfer standby mode. Transfer appears in the display.

3 Use cellular phone to perform phone book transfer.

Perform phone book transfer using the cellular phone. For detailed instruction on this, refer to the instruction manual that came with your cellular phone.

- The display indicates how many entries have been transferred and the total number to be transferred.

4 Data transferred is displayed and phone book transfer is completed.

Changing the Phone Book display order

1 Use MULTI-CONTROL to select PH.B.Name view in the function menu. Invert Names YES appears in the display.

2 Press MULTI-CONTROL to change the name view order.

Inverted is displayed and the name view order is changed.

Pressing **MULTI-CONTROL** repeatedly changes the name view order between first name and last name.

Calling a number in the Phone Book



Important

You are required to park your vehicle and set the parking brake in order to perform this operation.

After finding the number in the Phone Book you want to call, you can select the entry and make the call.

1 Press LIST to display the Phone Book.

2 Push MULTI-CONTROL left or right to select the first letter of the name you are looking for.

Available accessories

3 Press MULTI-CONTROL to display entries.

The display shows the first three Phone Book entries starting with that letter (e.g. "Ben", "Brian" and "Burt" when "B" is selected).

4 Push MULTI-CONTROL up or down to select a Phone Book entry you want to call.

5 Push MULTI-CONTROL right to display the detailed list of the selected entry.

The phone number, name and genre (if assigned) of entries are displayed in the detailed list.

- You can scroll the name and phone number by holding **DISPLAY**.
- If several phone numbers are entered to an entry, select one by turning **MULTI-CONTROL**.
- If you want to go back and select another entry, push **MULTI-CONTROL** left.

6 Press MULTI-CONTROL to make a call.

7 To end the call, push MULTI-CONTROL down.

Editing the name of a Phone Book entry



Important

You are required to park your vehicle and set the parking brake in order to perform this operation.

You can edit the names of Phone Book entries. Each name can be up to 16 characters long.

1 Display the detailed list of your desired Phone Book entry.

See step 1 to 5 on *Calling a number in the Phone Book* on the previous page for how to do this.

2 Press and hold MULTI-CONTROL to display the name input screen. Edit name is displayed.

3 Press DISPLAY to select the desired character type.

Each press of **DISPLAY** switches the character types in the following order:

Alphabet (upper case), numbers and symbols—alphabet (lower case)—numbers and symbols—European characters, such as those with accents (e.g., **á**, **à**, **ä**, **ç**) or Russian characters

- Pressing and holding **DISPLAY** enables you to switch character set between ISO8859-1 (European characters) and ISO8859-5 (Russian characters) alternately.
- European characters and Russian characters can't be mixed.

4 Push MULTI-CONTROL up or down to select a letter.

- To delete a character and leave a space, select " _ " (underscore).

5 Push MULTI-CONTROL left or right to move the cursor to the previous or next character position.

6 Press MULTI-CONTROL to store the new name.

Editing phone numbers



Important

You are required to park your vehicle and set the parking brake in order to perform this operation.

You can edit the numbers of Phone Book entries. Each phone number can be up to 24 digits long.

1 Display the detailed list of your desired Phone Book entry.

See step 1 to 5 on *Calling a number in the Phone Book* on the previous page for how to do this.

2 Press and hold MULTI-CONTROL to display the name input screen. Edit name is displayed.

3 Turn MULTI-CONTROL to switch to the number input screen.

Edit name (name input screen)—
Edit number (number input screen)—
Clear memory (clear memory screen)

Available accessories

4 Push MULTI-CONTROL left or right to move the cursor to the number you want to change.

5 Push MULTI-CONTROL up or down to change numbers.

Repeat these steps until you have finished changing.

6 Press MULTI-CONTROL to store the new number.

Clearing a Phone Book entry



Important

You are required to park your vehicle and set the parking brake in order to perform this operation.

1 Display the detailed list of your desired Phone Book entry.

See step 1 to 5 on *Calling a number in the Phone Book* on page 50 for how to do this.

2 Press and hold MULTI-CONTROL to display the name input screen.

Edit name is displayed.

3 Turn MULTI-CONTROL to switch to the clear memory screen.

Edit name (name input screen)—

Edit number (number input screen)—

Clear memory (clear memory screen)

4 Push MULTI-CONTROL right to show a confirmation display.

Clear memory YES is displayed.

- If you do not want to clear memory that you have selected, push **MULTI-CONTROL** left. The display reverts.

5 Press MULTI-CONTROL to delete the Phone Book entry.

Cleared is displayed.

The Phone Book entry is deleted. The display returns to Phone Book entry list.

Using the Call History



Important

You are required to park your vehicle and set the parking brake in order to perform this operation.

The 12 most recent calls made (dialled), received and missed, are stored in the Call History. You can browse the Call History and call numbers from it.

1 Press LIST to display the list.

Press **LIST** repeatedly to switch between the following lists:

Phone book—Missed call—Dialled call—Received call

- About the Phone Book list, refer to *Using the Phone Book* on page 50.

- If no phone numbers have been stored in the selected list, **No data** is displayed.

2 Turn MULTI-CONTROL to select a phone number.

Turning **MULTI-CONTROL** to change the phone numbers stored in the list.

- If the number is already in the Phone Book the name is displayed.

- You can also change the phone number by pushing **MULTI-CONTROL** up or down.

3 Push MULTI-CONTROL right to display the detailed list.

Name and phone number are displayed in the detailed list.

- If the number is already in the Phone Book then the name is also displayed.

- Turning **MULTI-CONTROL** switches to the previous or next phone number displayed in the detailed list.

- If you do not operate anything within about 30 seconds, the list display is canceled automatically.

4 Press MULTI-CONTROL to make a call.

- For an international call, press and hold **MULTI-CONTROL** to add **+** to the phone number.

5 To end the call, push MULTI-CONTROL down.

Available accessories

Using preset numbers



Important

You are required to park your vehicle and set the parking brake in order to perform this operation.

Numbers that you dial frequently can be assigned to presets for quick recall.

1 Select a desired phone number from the Phone Book or the Call History. Or directly enter a desired phone number.

To select a desired phone number from the Phone Book or the Call History, see the instructions explained in previous pages. To directly enter a desired phone number, see *Making a call by entering phone number* on this page.

2 Press and hold one of 1 to 6 on the remote control to store the phone number.

The selected phone number has been stored in memory. The next time you press the same preset button, the phone number is recalled from memory.

Making a call by entering phone number



Important

You are required to park your vehicle and set the parking brake in order to perform this operation.

1 Use MULTI-CONTROL to select Number dial in the function menu.

- You can also enter in this menu from the standby display by pressing **DIRECT** on the remote control.

2 Push MULTI-CONTROL up or down to select a number.

- You can also input numbers by pressing **0** to **9** on the remote control.

3 Push MULTI-CONTROL left or right to move the cursor to the previous or next position.

- Up to 24 digits can be entered.

4 When you completed entering the number, press MULTI-CONTROL.

Call confirmation appears.

5 Press MULTI-CONTROL again to make a call.

6 To end the call, push MULTI-CONTROL down.

Clearing memory

1 Use MULTI-CONTROL to select Clear memory in the function menu.

2 Push MULTI-CONTROL up or down to select an item.

Each time **MULTI-CONTROL** is pushed up or down, the items are switched in the following order:

Phone book (phone book)—**Missed calls** (missed call history)—**Dialled calls** (dialled call history)—**Received calls** (received call history)—**Dial preset** (preset phone numbers)—**All clear** (delete all memory)

- If you want to clear all the Phone Book, dialled/received/missed call history list and preset phone number, select **All clear**.
- If guest phone is connected to this unit via Bluetooth wireless technology, **Phone book** cannot be selected.

3 Push MULTI-CONTROL right to determine the item that you want to delete from this unit.

Clear memory YES is displayed. Clearing memory is now on standby.

- If you do not want to clear memory that you have selected, push **MULTI-CONTROL** left. The display reverts.

4 Press MULTI-CONTROL to clear the memory.

Cleared is displayed and data on the selected item is cleared from this unit's memory.

Setting the automatic answering

- 1 Use **MULTI-CONTROL** to select **Auto answer** in the function menu.
- 2 Press **MULTI-CONTROL** to turn **automatic answering on**.
 - To turn automatic answering function off, press **MULTI-CONTROL** again.

Setting the automatic rejecting

- 1 Use **MULTI-CONTROL** to select **Refuse calls** in the function menu.
- 2 Press **MULTI-CONTROL** to turn **automatic call rejection on**.
 - To turn automatic call rejection off, press **MULTI-CONTROL** again.

Switching the ring tone

- 1 Use **MULTI-CONTROL** to select **Ring tone** in the function menu.
- 2 Press **MULTI-CONTROL** to turn the **ring tone on**.
 - To turn the ring tone off, press **MULTI-CONTROL** again.

Echo canceling and noise reduction

- 1 Use **MULTI-CONTROL** to select **Echo cancel** in the function menu.
- 2 Press **MULTI-CONTROL** to turn **echo canceling on**.
 - To turn echo canceling off, press **MULTI-CONTROL** again.

Displaying BD (Bluetooth Device) address

- 1 Use **MULTI-CONTROL** to select **Device info** in the function menu.

The device name (**Pioneer BT Unit**) of this unit appears in the display.

- 2 Push **MULTI-CONTROL** left to switch to the **BD address**.

12-digit hexadecimal string is displayed.

- Pushing **MULTI-CONTROL** right returns to the device name.

Displaying system version for repair

- 1 Use **MULTI-CONTROL** to select **Device info** in the function menu.

The device name (**Pioneer BT Unit**) of this unit appears in the display.

- 2 Push **MULTI-CONTROL** down to switch to the **system version of this unit**.

The system (microprocessor) version of this unit is displayed.

- Pushing **MULTI-CONTROL** left displays the version of the Bluetooth module of this unit. Pushing **MULTI-CONTROL** right returns to the system version of this unit. 

Available accessories

Multi-CD Player

Basic Operations

You can use this unit to control a multi-CD player, which is sold separately.

- Only those functions described in this manual are supported by 50-disc multi-CD players.
- This unit is not designed to operate disc title list functions with a 50-disc multi-CD player. About the disc title list functions, please refer to *Selecting discs from the disc title list* on page 58.



- ① Disc number indicator
- ② Track number indicator
- ③ Play time indicator

1 Press SOURCE to select the multi-CD player.

2 Push MULTI-CONTROL up or down to select a disc you want to listen to.

- You can also select a disc by using **1** to **6** buttons on the remote control.
 - For discs 1 to 6, press the corresponding button number.
 - For discs 7 to 12, press and hold the corresponding numbers, such as **1** for disc 7, until the disc number appears in the display.

3 To perform fast forward or reverse, push and hold MULTI-CONTROL left or right.

4 To skip back or forward to another track, push MULTI-CONTROL left or right.

Notes

- When the multi-CD player performs the preparatory operations, **Ready** is displayed.
- If an error message such as **ERROR-11** is displayed, refer to the multi-CD player owner's manual.
- If there are no discs in the multi-CD player magazine, **No disc** is displayed.

Selecting a track directly

The operation is basically the same as that of the built-in CD player.

For details concerning operation, refer to *Selecting a track directly* on page 15.

Introduction of advanced operations

You can use **Compression** (compression and DBE) only with a multi-CD player that supports them.

1 Press MULTI-CONTROL to display the main menu.

FUNCTION, AUDIO and **ENTERTAINMENT** appear on the display.

2 Use MULTI-CONTROL to select FUNCTION.

Turn to change the menu option; press to select.

The function name appears on the display.

3 Turn MULTI-CONTROL to select the function.

Turn **MULTI-CONTROL** to switch between the functions in the following order:

Play mode (repeat play)—**Random mode**

(random play)—**Scan mode** (scan play)—

Pause (pause)—**Compression** (compression

and DBE)—**ITS play mode** (ITS play)—

ITS memo (ITS programming)—

TitleInput "A" (disc title input)

- You can also select the function by pressing **FUNCTION** on the remote control.

- To return to the playback display, press **BAND**.

- If you do not operate functions except for **ITS memo** and **TitleInput "A"** within about 30 seconds, the display is automatically returned to the ordinary display.

Function and operation

Play mode, **Random mode**, **Scan mode**, **Pause**, **Compression** and **TitleInput "A"** operations are basically the same as that of the built-in CD player.

Function name	Operation
Play mode	Refer to <i>Selecting a repeat play range</i> on page 16. But the repeat play ranges you can select are different from that of the built-in CD player. The repeat play ranges of the multi-CD player are as below: <ul style="list-style-type: none"> • M-CD repeat – Repeat all discs in the multi-CD player • Track repeat – Repeat just the current track • Disc repeat – Repeat the current disc
Random mode	Refer to <i>Playing tracks in random order</i> on page 16.
Scan mode	Refer to <i>Scanning folders and tracks</i> on page 16.
Pause	Refer to <i>Pausing disc playback</i> on page 17.
Compression	Refer to <i>Using compression and BMX</i> on page 17. Multi-CD player has DBE (dynamic bass emphasis) function instead of BMX. The settings can be switched as below: COMP OFF—COMP 1—COMP 2—COMP OFF—DBE 1—DBE 2
ITS play mode	Refer to <i>Using ITS playlists</i> on this page.
ITS memo	Refer to <i>Using ITS playlists</i> on this page.
TitleInput "A"	Refer to <i>Entering disc titles</i> on page 17.



Notes

- If you select other discs during repeat play, the repeat play range changes to **M-CD repeat**.
- If you perform track search or fast forward/reverse during **Track repeat**, the repeat play range changes to **Disc repeat**.
- After track or disc scanning is finished, normal playback of the tracks will begin again.
- When playing a CD TEXT disc on a CD TEXT compatible multi-CD player, you cannot switch to **TitleInput "A"**. The disc title has already been recorded on a CD TEXT disc.

Using ITS playlists

ITS (instant track selection) lets you make a playlist of favorite tracks from those in the multi-CD player magazine. After you have added your favorite tracks to the playlist you can turn on ITS play and play just those selections.

You can use ITS to enter and play back up to 99 tracks per disc from up to 100 discs (with the disc titles). (With multi-CD players sold before the CDX-P1250 and CDX-P650, up to 24 tracks can be stored in the playlist.)

Creating a playlist with ITS programming

1 Play a CD that you want to program.

Push **MULTI-CONTROL** up or down to select the CD.

2 Use **MULTI-CONTROL** to select **ITS memo** in the function menu.

3 Select the desired track by pushing **MULTI-CONTROL** left or right.

4 Push **MULTI-CONTROL up to store the currently playing track in the playlist.** **Memory complete** is displayed and the currently playing selection is added to your playlist.

Available accessories

5 Press **BAND** to return to the playback display.

Note

After data for 100 discs has been stored in memory, data for a new disc will overwrite the oldest one.

Playback from your ITS playlist

ITS play lets you listen to the tracks that you have entered into your ITS playlist. When you turn on ITS play, tracks from your ITS playlist in the multi-CD player will begin to play.

1 Select the repeat range.

Refer to *Playing tracks in random order* on page 16.

2 Use **MULTI-CONTROL** to select ITS play mode in the function menu.

3 Press **MULTI-CONTROL** to turn ITS play on.

ITS play mode appears in the display. Playback begins of those tracks from your playlist within the previously selected **M-CD repeat** or **Disc repeat** ranges.

- If no tracks in the current range are programmed for ITS play, then **ITS empty** is displayed.
- To turn ITS play off, press **MULTI-CONTROL** again.

Erasing a track from your ITS playlist

You can delete a track from your ITS playlist if ITS play is on.

If ITS play is already on, skip to step 2. If ITS play is not already on, use **MULTI-CONTROL**.

1 Play the CD with the track you want to delete from your ITS playlist, and turn ITS play on.

Refer to *Playback from your ITS playlist* on this page.

2 Use **MULTI-CONTROL** to select ITS memo in the function menu.

3 Select the desired track by pushing **MULTI-CONTROL** left or right.

4 Push **MULTI-CONTROL** down to erase the track from your ITS playlist.

The currently playing selection is erased from your ITS playlist and playback of the next track from your ITS playlist begins.

- If there are no tracks from your playlist in the current range, **ITS empty** is displayed and normal play resumes.

5 Press **BAND** to return to the playback display.

Erasing a CD from your ITS playlist

You can delete all tracks of a CD from your ITS playlist if ITS play is off.

1 Play the CD that you want to delete.

Push **MULTI-CONTROL** up or down to select the CD.

2 Use **MULTI-CONTROL** to select ITS memo in the function menu.

3 Push **MULTI-CONTROL** down to erase all tracks on the currently playing CD from your ITS playlist.

All tracks on the currently playing CD are erased from your playlist and **Memory deleted** is displayed.

4 Press **BAND** to return to the playback display.

Using disc title functions

You can input CD titles and display the titles. Then you can easily search for and play a desired disc.

Entering disc titles

Use the disc title input feature to store up to 100 CD titles (with ITS playlist) into the multi-CD player. Each title can be up to 10 characters long.

For details concerning operation, refer to *Entering disc titles* on page 17.

- Titles remain in memory, even after the disc has been removed from the magazine, and are recalled when the disc is reinserted.
- After data for 100 discs has been stored in memory, data for a new disc will overwrite the oldest one.

Displaying disc titles

You can display the text information of any disc that has had a disc title entered.

The operation is the same as that of the built-in CD player.

Refer to *Displaying text information on disc* on page 18.

Selecting discs from the disc title list

Disc title list lets you see the list of disc titles that have been entered into the multi-CD player and select one of them to play back.

1 Press LIST to switch to the disc title list mode during the playback display.

2 Use MULTI-CONTROL to select the desired disc title.

Turn to change the disc title; press to play.

- You can also change the disc title by pushing **MULTI-CONTROL** up or down.
- When playing CD TEXT disc, push **MULTI-CONTROL** right to see a list of the tracks in the selected disc. Push **MULTI-CONTROL** left to return to the disc list.

▪ If no title has been entered for a disc, **No D.Title** will be displayed.

▪ **No disc** is displayed next to the disc number when there is no disc in the magazine.

Using CD TEXT functions

You can use these functions only with a CD TEXT compatible multi-CD player.

The operation is the same as that of the built-in CD player.

Refer to *Displaying text information on disc* on page 18. 

Available accessories

DVD Player

Basic Operations

You can use this unit to control a DVD player or multi-DVD player, which is sold separately.

For details concerning operation, refer to the DVD player's or multi-DVD player's operation manual. This section provides information on DVD operations with this unit which differs from that described in the DVD player's or multi-DVD player's operation manual.



- ① **DVD.V/CD/MP3/WMA** indicator
Shows the type of disc currently playing.
- ② Disc number indicator
Shows the disc number currently playing when using a multi-DVD player.
- ③ Title/Folder number indicator
Shows the title (when playing DVD video) or folder (when playing compressed audio) of the selection currently playing.
- ④ Chapter/track number indicator
Shows the chapter (when playing DVD video) or track (when playing video CD, CD or compressed audio) currently playing.
- ⑤ Play time indicator

1 Press SOURCE to select the DVD player/multi-DVD player.

2 To perform fast forward or reverse, push and hold MULTI-CONTROL left or right.

3 To skip back or forward to another chapter/track, push MULTI-CONTROL left or right.

Selecting a disc

- You can operate this function only when a multi-DVD player is connected to this unit.

● **Press any of 1 to 6 on the remote control to select the desired disc.**

Selecting a folder

- You can operate this function only when a DVD player which is corresponding to compressed audio playback is connected to this unit.

● **Push MULTI-CONTROL up or down to select a folder.**

Introduction of advanced operations

1 Press MULTI-CONTROL to display the main menu.

FUNCTION, AUDIO and **ENTERTAINMENT** appear on the display.

2 Use MULTI-CONTROL to select FUNCTION.

Turn to change the menu option; press to select.

The function name appears on the display.

3 Turn MULTI-CONTROL to select the function.

Turn **MULTI-CONTROL** to switch between the functions in the following order:

During DVD video or Video CD playback

Play mode (repeat play)—**Pause** (pause)

During CD playback

Play mode (repeat play)—**Random mode**

(random play)—**Scan mode** (scan play)—

Pause (pause)—**ITS play mode** (ITS play)—

ITS memo (ITS input)—**TitleInput "A"** (disc title input)

During compressed audio playback

Play mode (repeat play)—**Random mode**

(random play)—**Scan mode** (scan play)—

Pause (pause)

Available accessories

- You can also select the function by pressing **FUNCTION** on the remote control.
- To return to the playback display, press **BAND**.
- If you do not operate functions except for **ITS memo** and **TitleInput "A"** within about 30 seconds, the display is automatically returned to the ordinary display.

Function and operation

Play mode, **Random mode**, **Scan mode**, **Pause** and **TitleInput "A"** operations are basically the same as that of the built-in CD player. Also, **ITS play mode** and **ITS memo** operations are basically the same as that of the multi-CD player.

Function name	Operation
Play mode	<p>Refer to <i>Selecting a repeat play range</i> on page 16.</p> <p>But the repeat play range that you can select is vary depending on the type of disc or system. The repeat play ranges of the DVD player/multi-DVD player are as below:</p> <p>During PBC playback of Video CDs, this function cannot be operated.</p> <ul style="list-style-type: none"> • Disc repeat – Repeat the current disc • Folder repeat – Repeat the current folder • Title repeat – Repeat just the current title • Chapter repeat – Repeat just the current chapter • Track repeat – Repeat just the current track
Random mode	Refer to <i>Playing tracks in random order</i> on page 16.
Scan mode	Refer to <i>Scanning folders and tracks</i> on page 16.
Pause	Refer to <i>Pausing disc playback</i> on page 17.
ITS play mode	Refer to <i>Using ITS playlists</i> on page 56.

ITS memo

Refer to *Using ITS playlists* on page 56.

TitleInput "A"

Refer to *Entering disc titles* on page 17.



Notes

- If you select other discs during repeat play, the repeat play range changes to **Disc repeat**.
- During video CD or CD playback, if you perform track search or fast forward/reverse during **Track repeat**, the repeat play range changes to **Disc repeat**.
- During compressed audio playback, if you select another folder during repeat play, the repeat play range changes to **Disc repeat**.
- During compressed audio playback, if you perform track search or fast forward/reverse during **Track repeat**, the repeat play range changes to **Folder repeat**.
- When using this unit with multi-DVD player, you can switch to **ITS play mode**, **ITS memo** and disc title input.
- The ITS function of a DVD player differs slightly from ITS playback with a multi-CD player. With multi-DVD player, ITS playback applies only to the CD playing. For details, refer to *Using ITS playlists* on page 56.

Available accessories

TV tuner

Basic Operations

You can use this unit to control a TV tuner, which is sold separately.

For details concerning operation, refer to the TV tuner's operation manual. This section provides information on TV operations with this unit which differs from that described in the TV tuner's operation manual.

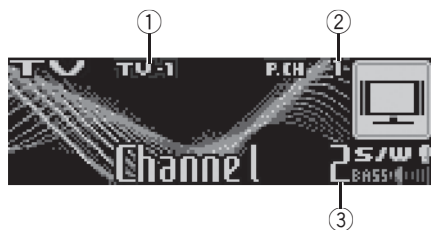

- ① Band indicator
- ② Preset number indicator
- ③ Channel indicator

1 Press SOURCE to select the TV.

2 Press BAND to select a band.

Press **BAND** until the desired band is displayed, **TV-1** or **TV-2**.

3 To perform manual tuning, push MULTI-CONTROL left or right.

4 To perform seek tuning, push and hold MULTI-CONTROL left or right for about one second and release.

The tuner will scan the channels until a broadcast strong enough for good reception is found.

- You can cancel seek tuning by pushing **MULTI-CONTROL** left or right.
- If you push and hold **MULTI-CONTROL** left or right, you can skip broadcasting channels. Seek tuning starts as soon as you release **MULTI-CONTROL**.

Storing and recalling broadcast stations

You can easily store up to 12 broadcast stations for later recall.

- Up to 24 stations, 12 for each of two TV bands, can be stored in memory.

1 When you find a station that you want to store in memory press LIST.

2 Use MULTI-CONTROL to store the selected station in memory.

Turn to change the preset number; press and hold to store.

The preset number you have selected will flash and then remain lit. The selected station has been stored in memory.

3 Use MULTI-CONTROL to select the desired station.

Turn to change the station; press to select.

- You can also change the station by pushing **MULTI-CONTROL** up or down.
- If you do not operate the list within about 30 seconds, the display is automatically returned to the ordinary display.

Using the remote control

You can also store and recall stations assigned to preset tuning numbers **P 1** to **P 6** by using the remote control.

● When you find a station that you want to store in memory, press one of preset tuning buttons 1 to 6 and hold until the preset number stops flashing.

The number you have pressed will flash in the preset number indicator and then remain lit. The selected station has been stored in memory.

The next time you press the same preset tuning button the station is recalled from memory.

- You can also recall stations assigned to preset tuning numbers by pushing **MULTI-CONTROL** up or down during the channel display.

Storing the strongest broadcast stations sequentially

1 Press MULTI-CONTROL to display the main menu.

FUNCTION, AUDIO and **ENTERTAINMENT** appear on the display.

2 Use MULTI-CONTROL and select FUNCTION to display BSSM.

Turn to change the menu option; press to select.

- You can also select the function by pressing **FUNCTION** on the remote control.

3 Press MULTI-CONTROL to turn BSSM on.

Searching is displayed. While **Searching** is displayed, the 12 strongest broadcast stations will be stored in order from the lowest channel up. When finished, the preset channel list appears.

- To cancel the storage process, press **MULTI-CONTROL** again.

4 Use MULTI-CONTROL to select the desired station.

Turn to change the station; press to select.

- You can also change the station by pushing **MULTI-CONTROL** up or down.
- To return to the channel display, press **BAND**.
- If you do not operate the list within about 30 seconds, the display is automatically returned to the ordinary display.



Note

Storing broadcast stations with BSSM may replace broadcast stations you have saved using **P 1** to **P12**. 

Additional Information

Error messages

When you contact your dealer or your nearest Pioneer Service Center, be sure to record the error message.

Built-in CD Player

Message	Cause	Action
ERROR-11, 12, 17, 30	Dirty disc	Clean disc.
ERROR-11, 12, 17, 30	Scratched disc	Replace disc.
ERROR-10, 11, 12, 15, 17, 30, A0	Electrical or mechanical	Switch the ignition key, or switch to a different source, then back to the CD player.
ERROR-15	The inserted disc does not contain any data	Replace disc.
ERROR-22, 23	The CD format cannot be played back	Replace disc.
No Audio	The inserted disc does not contain any files that can be played back	Replace disc.
TRK SKIPPED	The inserted disc contains WMA files that are protected by DRM	Replace disc.
PROTECT	All the files on the inserted disc are secured by DRM	Replace disc.

USB audio player/USB memory

Message	Cause	Action
No Audio	No songs	Transfer the audio files to the USB portable audio player/USB memory and connect.
	USB memory with security enabled is connected	Follow the USB memory instructions to disable the security.
	No songs	Transfer the songs to iPod.

TRK SKIPPED	The connected USB portable audio player/USB memory contains WMA files that are protected by Windows Media DRM 9/10	Play an audio file not protected by Windows Media DRM 9/10.
PROTECT	All the files on the connected USB portable audio player/USB memory are protected by Windows Media DRM 9/10	Transfer audio files not protected by Windows Media DRM 9/10 to the USB portable audio player/USB memory and connect.
N/A USB	The USB device connected to is not supported by this unit.	Connect a USB portable audio player or USB memory that is USB Mass Storage Class compliant.
CHECK USB	The USB connector or USB cable is short-circuited.	Confirm that the USB connector or USB cable is not caught in something or damaged.
	The connected USB portable audio player/USB memory consumes more than 500 mA (maximum allowable current).	Disconnect the USB portable audio player/USB memory and do not use it. Turn the ignition switch to OFF, then to ACC or ON and then connect the compliant USB portable audio player/USB memory.
N/A PLAYLIST	Selected m3u playlist cannot be played back.	Select another playlist.
	All the files on the selected m3u playlist are protected by Windows Media DRM 9/10.	Select another playlist.

Additional Information

iPod

Message	Cause	Action
ERROR-11	Communication failure	Disconnect the cable from iPod. Once iPod main menu is displayed, connect the cable again. Reset the iPod.
ERROR-21	Old version of iPod	Update the iPod version.
ERROR-30	iPod failure	Reset the iPod.
ERROR-A0	iPod is not charged but operates correctly	Check if the connection cable for iPod shorted out (e.g., not caught in metal objects). After checking, switch the ignition key or disconnect the iPod and connect again.
No Songs	No songs	Transfer the songs to iPod.
STOP	No songs in the current list	Select a list that contains the songs.



Handling guideline of discs and player

- Use only discs featuring either of following two logos.



- Use only conventional, fully circular discs. Do not use shaped discs.



- Use 12-cm or 8-cm CD. Do not use an adapter when playing 8-cm CDs.

- Do not insert anything other than a CD into the CD loading slot.
- Do not use cracked, chipped, warped, or otherwise damaged discs as they may damage the player.
- Unfinalized CD-R/CD-RW disc playback is not possible.
- Do not touch the recorded surface of the discs.
- Store discs in their cases when not in use.
- Avoid leaving discs in excessively hot environments including under direct sunlight.
- Do not attach labels, write on or apply chemicals to the surface of the discs.
- To clean a CD, wipe the disc with a soft cloth outward from the center.
- Condensation may temporarily impair the player's performance. Leave it to adjust to the warmer temperature for about one hour. Also, wipe any dump discs with a soft cloth.
- Playback of discs may not be possible because of disc characteristics, disc format, recorded application, playback environment, storage conditions and so on.
- Text information may not be correctly displayed depending on the recorded environment.
- Road shocks may interrupt disc playback.
- Read the precautions with discs before using them. ■

Dual Discs

- Dual Discs are two-sided discs that have a recordable CD for audio on one side and a recordable DVD for video on the other.
- Since the CD side of Dual Discs is not physically compatible with the general CD standard, it may not be possible to play the CD side with this unit.

Additional Information

- Frequent loading and ejecting of a Dual Disc may result in scratches on the disc. Serious scratches can lead to playback problems on this unit. In some cases, a Dual Disc may become stuck in the disc loading slot and will not eject. To prevent this, we recommend you refrain from using Dual Disc with this unit.
- Please refer to the information from the disc manufacturer for more detailed information about Dual Discs. 

USB audio player/USB memory

USB audio player/USB memory compatibility

- Specification: USB 2.0 full speed
- USB Class: MSC (Mass Storage Class) device
- Protocol: bulk
- Maximum amount of memory: 250 GB
- File system: FAT12, FAT16, FAT32
- Supply current: 500 mA

Notes

- Partitioned USB memory is not compatible with this unit.
- Depending on the kind of USB portable audio player/USB memory you use, this unit may not recognize the USB audio player/USB memory or audio files may not be played back properly.
- You cannot connect a USB portable audio player/USB memory to this unit via a USB hub.
- This unit is compatible with m3u playlist (.m3u). To obtain optimum performance of this unit, we highly recommend to encode m3u playlist with Windows Media Player Ver.10.

USB audio player/USB memory

- Do not leave the USB portable audio player/USB memory in direct sunlight for

extended amounts of time. Extended exposure to direct sunlight can result in USB portable audio player/USB memory malfunction due to the resulting high temperature.

- Do not leave the USB portable audio player/USB memory in any location with a high temperature.
- Firmly secure the USB portable audio player/USB memory when driving. Do not let the USB portable audio player/USB memory fall onto the floor, where it may become jammed under the brake or accelerator pedal.
- There may be a slight delay when starting playback of audio files encoded with image data.
- Depending on the USB devices connecting to this unit, it may generate noise in the radio.
- Only 32 characters from the beginning can be displayed as a file name (including the extension) or a folder name when USB portable audio player/USB memory is selected as a source.
- The text information of some audio files may not be correctly displayed.
- File extensions must be used properly.
- Up to 15 000 files on a USB portable audio player/USB memory can be played back.
- Up to 2 048 folders on a USB portable audio player/USB memory can be played back.
- There may be a slight delay when starting playback of audio files on a USB portable audio player/USB memory with numerous folder hierarchies.
- Do not connect anything other than the USB portable audio player/USB memory.
- Operations may vary depending on the kind of USB audio player and a USB memory.

Additional Information

The sequence of audio files on USB memory

For USB portable audio players, the sequence is different from that of USB memory and depends on the player.

Example of a hierarchy

📁: Folder

🎵: Compressed audio file

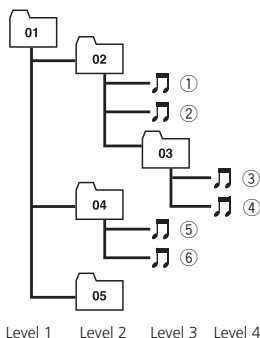

- 01 to 05 represent assigned folder numbers. ① to ⑥ represent the playback sequence. The user cannot assign folder numbers and specify the playback sequence with this unit.
- The sequence of audio files/folders to be played back, selected by the scan play and displayed in the file name list is determined as follows:
 - The sequence of files is given priority over the sequence of subfolders.
 - In a folder, the sequence of audio files/subfolders is the character code order.
- If you want to specify the sequence of the audio files, refer to *Example of a hierarchy* on this page and copy the folders/files in order.
 - We recommend that you specify the file names in the desired playback sequence (e.g., 001xxxx.mp3 for the first, 099yyyy.wma for 99th, etc.).

Compressed audio compatibility

WMA

- Compatible format: WMA encoded by Windows Media Player Ver. 7, 7.1, 8, 9 or 10
- Bit rate: 5 kbps to 384 kbps (CBR), VBR
- Sampling frequency: 32 kHz, 44.1 kHz, 48 kHz
- Windows Media Audio 9 Professional, Lossless, Voice: No

MP3

- Compatible format: MPEG-1, 2, 2.5 Audio Layer 3
- Bit rate: 8 kbps to 320 kbps (CBR), VBR
- Sampling frequency: 8 kHz to 48 kHz (32, 44.1, 48 kHz for emphasis)
- Compatible ID3 tag version: 1.0, 1.1, 2.2, 2.3, 2.4 (ID3 tag Version 2.x is given priority than Version 1.x.)
- M3u playlist: Yes
- MP3i (MP3 interactive), mp3 PRO: No

AAC

- Compatible format: AAC encoded by iTunes® version 6.0.5 and earlier
- Sampling frequency: 8 kHz to 48 kHz
- Transmission rate: 16 kbps to 320 kbps
- AAC file bought on the iTunes Music Store (.m4p file extension): No
- Apple Lossless: No

iPod

About handling the iPod

- Do not leave the iPod in direct sunlight for extended amounts of time. Extended exposure to direct sunlight can result in iPod malfunction due to the resulting high temperature.
- Do not leave the iPod in any location with a high temperature.
- Firmly secure the iPod when driving. Do not let the iPod fall onto the floor, where it may become jammed under the brake or accelerator pedal.
- For details, refer to the iPod's manuals.

Additional Information

About iPod settings

- You cannot operate the iPod Equalizer on the Pioneer products. We recommend that you set the iPod Equalizer to off, before connecting the iPod to this unit.
- You cannot set Repeat to off on the iPod when using this unit. Even if you set Repeat to off on the iPod, Repeat is changed to All automatically when connecting the iPod to this unit. 

Compressed audio files on the disc

- Depending on the version of Windows Media Player used to encode WMA files, album names and other text information may not be correctly displayed.
- There may be a slight delay when starting playback of WMA/AAC files encoded with image data.
- ISO 9660 Level 1 and 2 compliant. Romeo and Joliet file systems are both compatible with this player.
- Multi-session playback is possible.
- Compressed audio files are not compatible with packet write data transfer.
- Only 64 characters from the beginning can be displayed as a file name (including the extension such as .wma, .mp3, .m4a or .wav) or a folder name.
- Folder selection sequence or other operation may be altered depending on the encoding or writing software.
- Regardless of the length of blank section between the songs of original recording, compressed audio discs will play with a short pause between songs.
- File extensions such as .wma, .mp3, .m4a or .wav must be used properly.

Example of a hierarchy

 Folder

 Compressed audio file

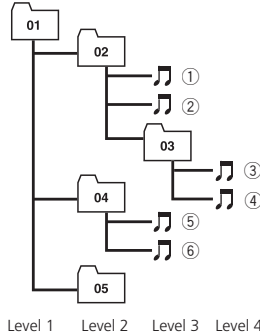

- This unit assigns folder numbers. The user cannot assign folder numbers.
- Folder hierarchy is allowed up to eight tiers. However, practical hierarchy of folder is less than two tiers.
- Up to 99 folders on a disc can be played back.

Compressed audio compatibility

WMA

- Compatible format: WMA encoded by Windows Media Player Ver. 7, 7.1, 8, 9 or 10
- Bit rate: 48 kbps to 320 kbps (CBR), 48 kbps to 384 kbps (VBR)
- Sampling frequency: 32 kHz to 48 kHz
- Windows Media Audio 9 Professional, Lossless, Voice: No

MP3

- Bit rate: 8 kbps to 320 kbps
- Sampling frequency: 16 kHz to 48 kHz (32, 44.1, 48 kHz for emphasis)
- Compatible ID3 tag version: 1.0, 1.1, 2.2, 2.3, 2.4 (ID3 tag Version 2.x is given priority than Version 1.x.)
- M3u playlist: No
- MP3i (MP3 interactive), mp3 PRO: No

Additional Information

AAC

- Compatible format: AAC encoded by iTunes® version 6.0.5 and earlier
- Sampling frequency: 11.025 kHz to 48 kHz
- Transmission rate: 16 kbps to 320 kbps
- Apple Lossless: No

WAV

- Compatible format: Linear PCM (LPCM), MS ADPCM
- Quantization bits: 8 and 16 (LPCM), 4 (MS ADPCM)
- Sampling frequency: 16 kHz to 48 kHz (LPCM), 22.05 kHz to 44.1 kHz (MS ADPCM)

Additional Information

Specifications

General

Power source	14.4 V DC (10.8 V to 15.1 V allowable)
Grounding system	Negative type
Max. current consumption	10.0 A
Dimensions (W × H × D): DIN	
Chassis	178 × 50 × 165 mm (7 × 2 × 6-1/2 in.)
Nose	188 × 58 × 16 mm (7-3/8 × 2-1/4 × 5/8 in.)
D	
Chassis	178 × 50 × 165 mm (7 × 2 × 6-1/2 in.)
Nose	170 × 45 × 16 mm (6-3/4 × 1-3/4 × 5/8 in.)
Weight	1.5 kg (3.3 lbs)

Audio

Maximum power output	50 W × 4 50 W × 2/4 Ω + 70 W × 1/2 Ω (for subwoofer)
Continuous power output	22 W × 4 (50 Hz to 15 000 Hz, 5% THD, 4 Ω load, both channels driven)
Load impedance	4 Ω to 8 Ω × 4 4 Ω to 8 Ω × 2 + 2 Ω × 1
Preout max output level/output impedance	4 V/100 Ω
Equalizer (7-Band Graphic Equalizer):	
Frequency	50/125/315/800/2k/5k/12.5k Hz
Gain	±12 dB
Loudness contour:	
Low	+3.5 dB (100 Hz), +3 dB (10 kHz)
Mid	+10 dB (100 Hz), +6.5 dB (10 kHz)
High	+11 dB (100 Hz), +11 dB (10 kHz) (volume: -30 dB)
HPF:	
Frequency	50/63/80/100/125 Hz
Slope	-12 dB/oct
Subwoofer (mono):	
Frequency	50/63/80/100/125 Hz
Slope	-18 dB/oct
Gain	+6 dB to -24 dB
Phase	Normal/Reverse
Bass boost:	
Gain	+12 dB to 0 dB

CD player

System	Compact disc audio system
Usable discs	Compact disc

Signal format:

Sampling frequency	44.1 kHz
Number of quantization bits	16; linear
Frequency characteristics	5 Hz to 20 000 Hz (±1 dB)
Signal-to-noise ratio	94 dB (1 kHz) (IHF-A network)
Dynamic range	92 dB (1 kHz)
Number of channels	2 (stereo)
MP3 decoding format	MPEG-1 & 2 Audio Layer 3
WMA decoding format	Ver. 7, 7.1, 8, 9, 10 (2ch audio) (Windows Media Player)
AAC decoding format	MPEG-4 AAC (iTunes® encoded only)
WAV signal format	Linear PCM & MS ADPCM

USB

Specification	USB 2.0 full speed
Supply current	500 mA
Maximum amount of memory	250 GB
File system	FAT12, FAT16, FAT32
MP3 decoding format	MPEG-1, 2 & 2.5 Audio Layer 3
WMA decoding format	Ver. 7, 7.1, 8, 9, 10 (2ch audio) (Windows Media Player)
AAC decoding format	MPEG-4 AAC (iTunes® encoded only)

FM tuner

Frequency range	87.9 MHz to 107.9 MHz
Usable sensitivity	8 dBf (0.7 μV/75 Ω mono, S/N: 30 dB)
Signal-to-noise ratio	75 dB (IHF-A network)
Distortion	0.3 % (at 65 dBf, 1 kHz, stereo) 0.1 % (at 65 dBf, 1 kHz, mono)
Frequency response	30 Hz to 15 000 Hz (±3 dB)
Stereo separation	45 dB (at 65 dBf, 1 kHz)

AM tuner

Frequency range	530 kHz to 1 710 kHz (10 kHz)
Usable sensitivity	18 μV (S/N: 20 dB)
Signal-to-noise ratio	65 dB (IHF-A network)



Note

Specifications and the design are subject to possible modifications without notice due to improvements. ■

Nous vous remercions d'avoir acheté cet appareil Pioneer.

Afin d'utiliser votre appareil correctement, veuillez lire ce mode d'emploi entièrement. *Après avoir lu ce mode d'emploi, conservez-le dans un endroit sûr pour pouvoir vous y référer ultérieurement.*

01 Avant de commencer

- Pour le modèle canadien **74**
- Quelques mots sur cet appareil **74**
- Service après-vente des produits Pioneer **76**
- Visitez notre site Web **76**
- Protection de l'appareil contre le vol **76**
 - Détacher la face avant **77**
 - Pose de la face avant **77**
- Réinitialisation du microprocesseur **77**
- Quelques mots sur le mode démonstration **77**
- Utilisation et soin de la télécommande **78**
 - Installation de la pile **78**
 - Utilisation de la télécommande **78**

02 Utilisation de l'appareil

- Description de l'appareil **79**
 - Appareil central **79**
 - Télécommande **80**
- Opérations de base **81**
 - Mise en service, mise hors service **81**
 - Choix d'une source **81**
 - Réglage du volume **81**
- Syntoniseur **82**
 - Opérations de base **82**
 - Mise en mémoire et rappel des fréquences de stations **82**
 - Introduction aux opérations avancées **83**
 - Mise en mémoire des fréquences les plus puissantes **83**
 - Accord sur les signaux puissants **83**
- Lecteur de CD intégré **84**
 - Opérations de base **84**
 - Sélection directe d'une plage **85**
 - Introduction aux opérations avancées **86**
 - Sélection d'une étendue de répétition de lecture **86**
 - Écoute des plages musicales dans un ordre aléatoire **87**

- Examen du contenu des dossiers et des plages **87**
- Pause de la lecture **87**
- Utilisation de la compression et de la fonction BMX **87**
- Recherche toutes les 10 plages sur le disque ou dossier en cours **87**
- Utilisation des fonctions de titre de disque **88**
- Affichage d'informations textuelles sur le disque **88**
- Choix de plages à partir de la liste des titres de plages **89**
- Choix des plages musicales à partir de la liste des noms de fichiers **89**
- Lecture de plages musicales sur le lecteur audio portable USB/la mémoire USB **90**
 - Opérations de base **90**
 - Sélection directe d'un fichier audio dans le dossier en cours **91**
 - Introduction aux opérations avancées **91**
 - Sélection d'une étendue de répétition de lecture **91**
 - Lecture des fichiers dans un ordre aléatoire **92**
 - Examen du contenu des dossiers et des fichiers **92**
 - Pause de la lecture **92**
 - Affichage des informations textuelles d'un fichier audio **93**
 - Choix des fichiers à partir de la liste des noms de fichiers **93**
 - Lecture de plages musicales sur l'iPod **94**
 - Opérations de base **94**
 - Recherche d'une plage musicale **94**
 - Affichage d'informations textuelles sur l'iPod **95**
 - Introduction aux opérations avancées **95**
 - Répétition de la lecture **96**

- Lecture des plages musicales dans un ordre aléatoire (shuffle) **96**
- Lecture de toutes les plages musicales dans un ordre aléatoire (shuffle all) **96**
- Pause d'une plage musicale **96**
- Modification de la vitesse d'un livre audio **96**
- Réglages sonores **97**
 - Introduction aux réglages sonores **97**
 - Réglage de l'équilibre sonore **98**
 - Utilisation de l'égaliseur **98**
 - Réglage de la correction physiologique **99**
 - Utilisation de la sortie haut-parleur d'extrêmes graves **100**
 - Accentuation des graves **101**
 - Utilisation du filtre passe-haut **101**
 - Ajustement des niveaux des sources **101**
- Réglages initiaux **102**
 - Ajustement des réglages initiaux **102**
 - Sélection de la langue d'affichage **103**
 - Réglage de l'horloge **103**
 - Mise en service ou hors service du signal sonore d'avertissement **103**
 - Mise en service ou hors service de l'ouverture automatique de la face avant **103**
 - Mise en service ou hors service de l'entrée auxiliaire **104**
 - Mise en service ou hors service de l'atténuateur de luminosité **104**
 - Réglage de la luminosité **104**
 - Réglage de la sortie arrière et du contrôleur de haut-parleur d'extrêmes graves **104**
 - Commutation de la coupure/atténuation du son **105**
 - Mise en service/hors service de la fonction démonstration des fonctions **105**
 - Basculement du mode inverse **105**
 - Mise en service ou hors service de la fonction Ever Scroll (défilement permanent) **106**
 - Activation de la source BT Audio **106**
 - Saisie du code PIN pour la connexion sans fil Bluetooth **106**
 - Autres fonctions **107**
 - Utilisation de la source AUX **107**
 - Mise en service ou hors service de l'affichage de l'horloge **107**
 - Utilisation des divers affichages divertissants **108**
 - Utilisation de la touche PGM **108**
- 03 Accessoires disponibles**
 - Syntoniseur XM **109**
 - Opérations de base **109**
 - Sélection directe d'un canal XM **109**
 - Changement de l'affichage XM **110**
 - Mise en mémoire et rappel des stations d'émission **110**
 - Sélection d'un canal dans la catégorie de canal **110**
 - Affichage de l'ID de la radio **111**
 - Syntoniseur Radio Satellite SIRIUS **111**
 - Opérations de base **111**
 - Sélection directe d'un canal SIRIUS **112**
 - Introduction aux opérations avancées **112**
 - Changement de l'affichage SIRIUS **112**
 - Changer le mode de défilement **113**
 - Mise en mémoire et rappel des stations d'émission **113**
 - Sélection d'un canal dans la catégorie de canal **113**
 - Utilisation de la fonction Alerte Match **113**
 - Affichage de l'ID de la radio **115**
 - Lecture de plages musicales sur l'iPod **115**

- Écoute de plages musicales sur votre iPod **115**
 - Recherche d'une plage musicale **116**
 - Affichage d'informations textuelles sur l'iPod **116**
 - Introduction à l'utilisation avancée de l'adaptateur iPod **117**
 - Audio Bluetooth **117**
 - Opérations de base **117**
 - Introduction aux opérations avancées **118**
 - Connexion d'un lecteur audio Bluetooth **119**
 - Lecture de plages musicales sur un lecteur audio Bluetooth **119**
 - Pause d'une plage musicale **119**
 - Arrêt de la lecture **119**
 - Déconnexion d'un lecteur audio Bluetooth **119**
 - Affichage de l'adresse BD (Bluetooth Device) **119**
 - Affichage de la version du système pour les réparations **120**
 - Téléphone Bluetooth **120**
 - Opérations de base **120**
 - Réglage pour la téléphonie mains libres **121**
 - Exécution d'un appel **122**
 - Prise d'un appel **122**
 - Introduction aux opérations avancées **122**
 - Connexion d'un téléphone cellulaire **123**
 - Déconnexion d'un téléphone cellulaire **124**
 - Enregistrement d'un téléphone cellulaire connecté **124**
 - Suppression d'un téléphone enregistré **124**
 - Connexion à un téléphone cellulaire enregistré **125**
 - Utilisation de l'Annuaire **125**
 - Utilisation de l'Historique des appels **128**
 - Utilisation des numéros de présélection **128**
 - Exécution d'un appel par saisie d'un numéro de téléphone **129**
 - Effacement de la mémoire **129**
 - Réglage de la réponse automatique **130**
 - Réglage du rejet automatique **130**
 - Mise en service ou hors service de la sonnerie **130**
 - Annulation d'écho et réduction de bruit **130**
 - Affichage de l'adresse BD (Bluetooth Device) **130**
 - Affichage de la version du système pour les réparations **130**
 - Lecteur de CD à chargeur **131**
 - Opérations de base **131**
 - Sélection directe d'une plage **131**
 - Introduction aux opérations avancées **131**
 - Utilisation des listes ITS **133**
 - Utilisation des fonctions de titre de disque **134**
 - Utilisation des fonctions CD TEXT **135**
 - Lecteur DVD **135**
 - Opérations de base **135**
 - Sélection d'un disque **136**
 - Sélection d'un dossier **136**
 - Introduction aux opérations avancées **136**
 - Syntoniseur TV **138**
 - Opérations de base **138**
 - Mise en mémoire et rappel des stations d'émission **138**
 - Mise en mémoire séquentielle des stations les plus fortes **139**
- **Informations complémentaires**
- Messages d'erreur **140**

Conseils sur la manipulation des disques et du lecteur	141
Disques Dvaux	142
Lecteur audio USB/mémoire USB	142
– Compatibilité du lecteur audio USB/de la mémoire USB	142
– Lecteur audio USB/mémoire USB	143
– Compatibilité des formats audio compressés	144
iPod	144
– Quelques mots sur la manipulation du iPod	144
– Quelques mots sur les réglages de l'iPod	144
Fichiers audio compressés sur un disque	144
– Exemple de hiérarchie	145
– Compatibilité des formats audio compressés	145
Caractéristiques techniques	146

Pour le modèle canadien

Cet appareil numérique de la classe B est conforme à la norme NMB-003 du Canada.



Quelques mots sur cet appareil

Les fréquences du syntoniseur de cet appareil sont attribuées pour une utilisation en Amérique du Nord. Son utilisation dans d'autres régions peut se traduire par une réception de mauvaise qualité.

PRÉCAUTION

- Ne laissez pas cet appareil venir en contact avec des liquides. Cela pourrait provoquer une électrocution. Tout contact avec des liquides pourrait aussi provoquer des dommages, de la fumée et une surchauffe de l'appareil.
- Conservez ce mode d'emploi à portée de main afin de vous y référer pour les modes d'opération et les précautions.
- Maintenez toujours le niveau d'écoute à une valeur telle que vous puissiez entendre les sons provenant de l'extérieur du véhicule.
- Protégez l'appareil contre l'humidité.
- Si la batterie est débranchée ou déchargée, le contenu de la mémoire sera effacé et une nouvelle programmation sera nécessaire.

Quelques mots sur WMA



Le logo Windows Media™ imprimé sur le coffret indique que ce produit peut lire les données WMA.

WMA est une abréviation pour Windows Media Audio et fait référence à une technologie de compression développée par Microsoft Corporation. Les données WMA peuvent être

encodées en utilisant Windows Media Player version 7 ou ultérieure.

Windows Media et le logo Windows sont des marques commerciales ou des marques commerciales déposées de Microsoft Corporation aux États-Unis et/ou dans d'autres pays.

- Cet appareil peut ne pas fonctionner correctement selon l'application utilisée pour encoder les fichiers WMA.

Quelques mots sur MP3

La fourniture de ce produit comporte seulement une licence d'utilisation privée, non commerciale, et ne comporte pas de licence ni n'implique aucun droit d'utilisation de ce produit pour une diffusion commerciale (c'est-à-dire générant des revenus) en temps réel (terrestre, par satellite, câble et/ou tout autre média), diffusion/streaming via internet, des intranets et/ou d'autres systèmes électroniques de distribution de contenu, telles que les applications audio payante ou audio sur demande. Une licence indépendante est requise pour de telles utilisations. Pour les détails, veuillez visiter le site <http://mp3licensing.com>.

Quelques mots sur AAC

AAC est une abréviation pour Advanced Audio Coding (Codage audio avancé) et fait référence à un standard de technologie de compression audio utilisé avec MPEG 2 et MPEG 4.

Plusieurs applications sont disponibles pour encoder des fichiers AAC, mais les formats de fichier et les extensions diffèrent selon les applications utilisées pour effectuer l'encodage. Cet appareil lit les fichiers AAC encodés par iTunes® version 6.0.5 et antérieures.

iTunes est une marque commerciale de Apple Computer, Inc. déposée aux États-Unis et dans d'autres pays.

Avant de commencer

Compatibilité avec un lecteur audio portable

Cet appareil contrôle un lecteur audio portable disposant d'une interface USB.

- Cet appareil peut lire un fichier WMA/MP3/AAC sur le lecteur audio USB/la mémoire USB.
- Vous pouvez écouter des plages musicales en connectant un lecteur audio portable USB/une mémoire USB conforme au standard USB Mass Storage Class. Pour des détails sur les mémoires USB supportées, reportez-vous à la page 142, *Compatibilité du lecteur audio USB/de la mémoire USB*.

Compatibilité iPod®

Cet appareil peut contrôler un iPod et écouter des plages musicales de l'iPod.

Vous pouvez vous connecter et écouter des plages musicales sur un iPod avec un connecteur Dock ou une interface USB.

- Quand vous utilisez un iPod avec un connecteur Dock, un câble iPod Dock Connector vers USB est requis.
- Un câble d'interface CD-IU50 Pioneer est également disponible. Pour les détails, consultez votre revendeur.
- Cet appareil contrôle les iPod listés ci-dessous.
 - iPod nano ou 5^{ème} génération ou ultérieure
 - Firmware version 1.2 ou ultérieure
- Cet appareil peut contrôler les versions antérieures de l'iPod avec un adaptateur iPod Pioneer (par exemple CD-IB100II). Dans ce cas, la plupart des fonctions sont essentiellement les mêmes que celles de l'iPod connecté à l'interface USB de cet appareil. Toutefois, les fonctions liées aux livres audio et aux podcasts ne peuvent pas être utilisées. Pour avoir des détails sur le mode de fonctionnement avec un adaptateur iPod, reportez-vous à la page 115, *Lecture de plages musicales sur l'iPod*.

- iPod est une marque commerciale de Apple Computer, Inc. déposée aux États-Unis et dans d'autres pays.

A propos de la marque SAT RADIO READY



La marque SAT RADIO READY imprimée sur la face avant indique que cet appareil peut contrôler le Syntoniseur Radio Satellite (Satellite Radio Tuner) pour Pioneer (syntoniseur XM, ou syntoniseur satellite Sirius, vendus séparément). Renseignez-vous auprès de votre revendeur ou du Centre d'entretien agréé par Pioneer le plus proche pour savoir quel syntoniseur radio satellite peut être connecté à cet appareil. Pour avoir des informations sur l'utilisation du syntoniseur radio satellite, reportez-vous au mode d'emploi du syntoniseur radio satellite considéré.

- Ce système utilisera une technologie de diffusion directe satellite à récepteur pour offrir un son de grande pureté aux auditeurs, dans leur voiture et à leur domicile, sans interruption sur l'ensemble du territoire. La radio satellite créera et rassemblera plus de 100 canaux de programmes de musique, d'informations, de sports, de diffusion et de programmes pour enfants de qualité numérique.
- "SAT Radio", le logo SAT Radio et toutes les marques associées sont des marques commerciales de Sirius Satellite Radio Inc., et de XM Satellite Radio Inc.

⚠ PRÉCAUTION

- Pioneer n'accepte aucune responsabilité pour une perte de données sur le lecteur audio portable USB ou la mémoire USB même si cette perte de données se produit pendant l'utilisation de cet appareil.

- Pioneer n'accepte aucune responsabilité pour une perte de données sur l'iPod même si cette perte de données se produit pendant l'utilisation de cet appareil. 

Service après-vente des produits Pioneer

Veillez contacter le revendeur ou le distributeur auprès duquel vous avez acheté cet appareil pour le service après vente (y compris les conditions de garantie) ou pour toute autre information. Dans le cas où les informations nécessaires ne sont pas disponibles, veuillez contacter les sociétés indiquées ci-dessous. N'expédiez pas l'appareil pour réparation à l'une des adresses figurant ci-dessous sans avoir pris contact préalable.

ÉTATS-UNIS

Pioneer Electronics (USA) Inc.
CUSTOMER SUPPORT DIVISION
P.O. Box 1760
Long Beach, CA 90801-1760
800-421-1404

CANADA

Pioneer électroniques du Canada, Inc.
Département de service aux consommateurs
300 Allstate Parkway
Markham, Ontario L3R 0P2
1-877-283-5901

Pour connaître les conditions de garantie, reportez-vous au document Garantie limitée qui accompagne cet appareil. 

Visitez notre site Web

Rendez-nous visite sur le site suivant :

<http://www.pioneerelectronics.com>

- 1 Enregistrez votre produit. Nous conserverons les détails de votre achat dans nos fichiers pour vous aider à faire référence à ces informations pour une déclaration d'assurance en cas de perte ou de vol.
- 2 Recevez les mises à jour sur les derniers produits et les plus récentes technologies.
- 3 Téléchargez les modes d'emploi, commandez les catalogues des produits, recherchez de nouveaux produits, et bien plus. 

Protection de l'appareil contre le vol

La face avant peut être enlevée pour décourager les vols.

- Si vous ne retirez pas la face avant de l'appareil central dans les cinq secondes qui suivent la coupure du contact, un signal sonore d'avertissement se fait entendre et la face avant s'ouvre.
- Vous pouvez mettre hors service ce signal sonore d'avertissement. Reportez-vous à la page 103, *Mise en service ou hors service du signal sonore d'avertissement*.
- Vous pouvez mettre hors service l'ouverture automatique de la face avant. Reportez-vous à la page 103, *Mise en service ou hors service de l'ouverture automatique de la face avant*.



Important

- Lorsque vous enlevez ou remontez la face avant, manipulez-la doucement.
- Évitez de heurter la face avant.
- Conservez la face avant à l'abri des températures élevées et de la lumière directe du soleil.
- Quelques secondes après que vous ayez mis ou coupé le contact, la face avant se déplace automatiquement. À ce moment, vos doigts pourraient être coincés dans la face avant, vous devez donc tenir vos mains à l'écart de celle-ci.

Avant de commencer

Détacher la face avant

- 1 Appuyez et maintenez la pression sur EJECT pour ouvrir la face avant.

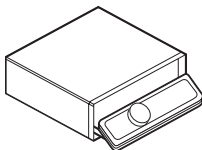

- 2 Faites glisser la face avant et retirez-la en la tirant vers vous.

Faites attention de ne pas trop serrer la face avant quand vous la saisissez, de ne pas la faire tomber et de la protéger de tout contact avec l'eau ou d'autres fluides pour éviter tout dommage permanent.

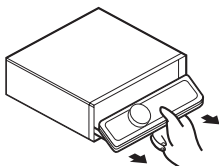

- 3 Rangez la face avant dans le boîtier de protection fourni à cet effet.

Pose de la face avant

- 1 Assurez-vous que le couvercle interne est fermé.
- 2 Remettez la face avant en place en l'enclipsant.

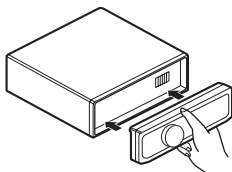

Réinitialisation du microprocesseur

Le microprocesseur doit être réinitialisé dans les conditions suivantes :

- Avant la première utilisation de cet appareil après son installation
 - En cas d'anomalie de fonctionnement de l'appareil
 - Quand des messages étranges ou incorrecs s'affichent sur l'écran
- Appuyez sur RESET avec la pointe d'un stylo ou un autre instrument pointu.

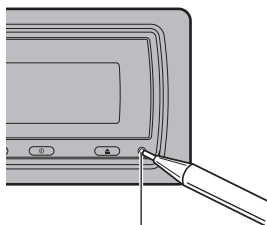

Touche RESET



Quelques mots sur le mode démonstration

Cet appareil possède deux modes de démonstration. L'un est le mode inverse, l'autre le mode démonstration des fonctions.

Important

Le fil rouge (ACC) de cet appareil doit être connecté à une borne couplée avec les opérations de mise en/hors fonction du contact d'allumage. Ne pas respecter cette condition peut conduire au déchargement de la batterie.



Mode inverse

Si vous n'effectuez pas une opération dans un délai d'environ 30 secondes, les indications de l'écran commencent à s'inverser, puis continuent à s'inverser toutes les 10 secondes. Appuyer sur la touche **BAND** quand l'alimentation de cet appareil est coupée alors que le contact d'allumage est dans la position ACC ou ON annule le mode inverse. Appuyez à nouveau sur la touche **BAND** pour démarrer le mode inverse.

Mode démonstration des fonctions

La démonstration des fonctions démarre automatiquement quand l'alimentation de cet appareil est coupée alors que le contact d'allumage est en position ACC ou ON. Appuyer sur **DISPLAY** pendant le fonctionnement du mode démonstration des fonctions annule ce mode. Appuyez à nouveau sur **DISPLAY** pour démarrer le mode démonstration des fonctions. Rappelez-vous que si la démonstration des fonctions continue à fonctionner quand le moteur est coupé, cela peut décharger la batterie. ▣

Utilisation et soin de la télécommande

Installation de la pile

Sortez le porte-pile de l'arrière de la télécommande et insérez la pile en respectant les polarités (+) et (-).

- Lors de la première utilisation, retirez le film qui dépasse du porte-pile.

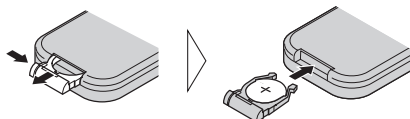

⚠ ATTENTION

Conservez la pile hors de portée des enfants. Au cas où la pile serait avalée, consultez immédiatement un médecin.

⚠ PRÉCAUTION

- Utilisez seulement une pile au lithium **CR2025 (3 V)**.
- Retirez la pile si la télécommande n'est pas utilisée pendant un mois ou plus.
- Le remplacement de la pile par une pile inappropriée peut provoquer une explosion. Remplacez la pile uniquement par une pile identique ou de type équivalent.
- Ne manipulez pas la pile avec un outil métallique.
- Ne conservez pas la pile avec des objets métalliques.
- En cas de fuite de la pile, nettoyez soigneusement la télécommande puis mettez en place une pile neuve.
- Lors de la mise au rebut des piles usagées, respectez les règlements nationaux ou les instructions locales en vigueur dans le pays ou la région en matière de conservation ou de protection de l'environnement.

Utilisation de la télécommande

Pointez la télécommande dans la direction de la face avant de l'appareil à télécommander.

- La télécommande peut ne pas fonctionner correctement à la lumière directe du soleil.

👤 Important

- Ne laissez pas la télécommande exposée à des températures élevées ou à la lumière directe du soleil.
- Ne laissez pas la télécommande tomber sur le plancher, où elle pourrait gêner le bon fonctionnement de la pédale de frein ou d'accélérateur. ▣

Utilisation de l'appareil

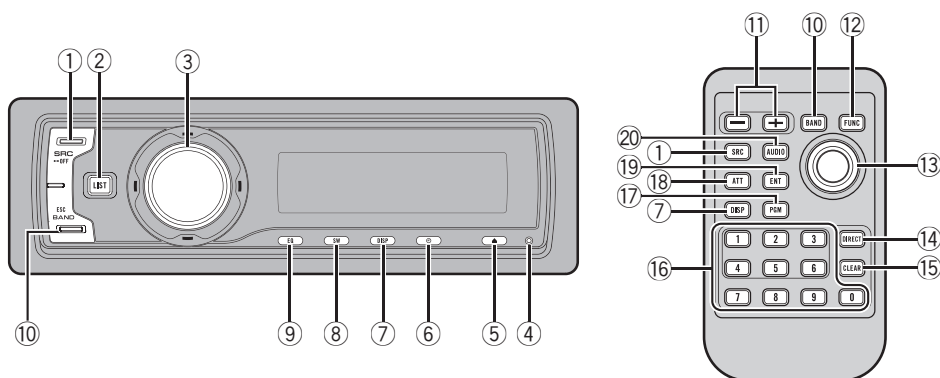

Description de l'appareil

Appareil central

① Touche SOURCE

Cet appareil est mis en service en sélectionnant une source. Appuyez sur cette touche pour parcourir les différentes sources disponibles.

② Touche LIST

Appuyez pour afficher la liste des titres des disques, la liste des titres des plages, la liste des dossiers, la liste des fichiers ou la liste des canaux présélectionnés selon la source.

③ MULTI-CONTROL

Déplacez ce bouton pour exécuter les commandes d'accord manuel, avance rapide, retour rapide et recherche de plage musicale. Utilisé aussi pour contrôler les fonctions.

Tournez ce bouton pour augmenter ou diminuer le niveau sonore.

④ Touche RESET

Appuyez sur cette touche pour réinitialiser le microprocesseur.

⑤ Touche EJECT

Appuyez sur cette touche pour éjecter le CD que contient le lecteur de CD intégré.

Appuyez et maintenez la pression sur cette touche pour ouvrir ou fermer la face avant.

⑥ Touche CLOCK

Appuyez sur cette touche pour modifier l'affichage de l'horloge. Appuyez de façon prolongée sur cette touche pour changer de mode de sélection du canal quand la source sélectionnée est un syntoniseur XM ou SI-RIUS.

⑦ Touche DISPLAY

Appuyez sur cette touche pour choisir un affichage différent.

⑧ Touche SW

Appuyez sur cette touche pour choisir le paramètre du haut-parleur d'extrêmes graves. Appuyez sur cette touche de façon prolongée pour sélectionner le menu de réglage de l'accentuation des graves.

⑨ Touche EQ

Appuyez sur cette touche pour choisir les diverses courbes d'égalisation.

⑩ Touche BAND

Appuyez sur cette touche pour choisir une des trois gammes FM ou la gamme AM, ou encore abandonner la commande des fonctions.

Utilisation de l'appareil

Télécommande

Le fonctionnement est le même qu'avec l'utilisation des touches de l'appareil central.

⑪ Touches **VOLUME**

Appuyez sur ces touches pour augmenter ou diminuer le niveau sonore.

⑫ Touche **FUNCTION**

Appuyez sur cette touche pour choisir des fonctions.

⑬ Joystick

Déplacez ce bouton pour exécuter les commandes d'accord manuel, avance rapide, retour rapide et recherche de plage musicale. Utilisé aussi pour contrôler les fonctions.

Ses fonctions sont les mêmes que celles de **MULTI-CONTROL** sauf pour la commande du volume.

⑭ Touche **DIRECT**

Appuyez sur cette touche pour choisir directement la plage désirée.

⑮ Touche **CLEAR**

Appuyez pour annuler les chiffres entrés quand vous utilisez les touches **0** à **9**.

⑯ Touches **0** à **9**

Appuyez pour sélectionner directement la plage musicale, l'accord prédéfini ou le disque désiré. Les touches **1** à **6** permettent d'effectuer la sélection d'accord prédéfini pour le syntoniseur ou la recherche de numéro de disque pour le lecteur de CD à chargeur.

⑰ Touche **PGM**

Appuyez sur cette touche pour utiliser les fonctions préprogrammées pour chaque source. (Reportez-vous à la page 108, *Utilisation de la touche PGM*.)

⑱ Touche **ATT**

Appuyez sur cette touche pour diminuer rapidement le niveau du volume d'environ 90

%. Appuyez à nouveau pour revenir au niveau de volume initial.

⑲ Touche **ENTERTAINMENT**

Appuyez sur cette touche pour modifier l'affichage divertissant.

⑳ Touche **AUDIO**

Appuyez sur cette touche pour choisir les diverses commandes de correction sonore. 

Utilisation de l'appareil

Opérations de base

Mise en service, mise hors service

Mise en service de l'appareil

- Appuyez sur **SOURCE** pour mettre en service l'appareil.

Mise hors tension de l'appareil

- Maintenez la pression sur **SOURCE** jusqu'à ce que l'appareil soit mis hors tension.

Choix d'une source

Vous pouvez sélectionner la source que vous voulez écouter. Pour basculer sur le lecteur de CD intégré, chargez un disque dans l'appareil (reportez-vous à la page 84).

- Appuyez sur **SOURCE** pour choisir une source.

Appuyez de manière répétée sur **SOURCE** pour choisir l'une après l'autre les sources suivantes :

Syntoniseur XM—Syntoniseur SIRIUS—Syntoniseur—Télévision—Lecteur de DVD/Lecteur de DVD à chargeur—Lecteur de CD intégré—Lecteur de CD à chargeur—iPod—USB—Appareil externe 1—Appareil externe 2—AUX1—AUX2—Audio BT—Téléphone BT

Remarques

- Dans les cas suivants, la source sonore ne pourra pas être sélectionnée :
 - Aucun appareil correspondant à la source sélectionnée n'est connecté à cet appareil.
 - L'appareil ne contient pas de disque ou de chargeur.
 - L'entrée AUX (entrée pour un appareil auxiliaire) est hors service (reportez-vous à la page 104).
 - La source **BT Audio** est mise hors service (reportez-vous à la page 106, *Activation de la source BT Audio*).

- Par défaut, l'entrée AUX1 est en service. Mettez l'entrée AUX1 hors service quand elle n'est pas utilisée (reportez-vous à la page 104, *Mise en service ou hors service de l'entrée auxiliaire*).
- Recharger le lecteur audio portable sur l'alimentation CC du véhicule tout en le connectant à l'entrée AUX peut générer du bruit. Dans ce cas, arrêtez de recharger.
- Source extérieure fait référence à un produit Pioneer (par exemple disponible dans le futur) qui, bien qu'incompatible en tant que source, permet la commande de fonctions élémentaires par cet appareil. Cet appareil peut contrôler deux sources extérieures. Quand deux sources extérieures sont connectées, leur affectation à la source extérieure 1 ou la source extérieure 2 est effectuée automatiquement par l'appareil.
- Si le fil bleu/blanc de l'appareil est relié à la prise de commande du relais de l'antenne motorisée du véhicule, celle-ci se déploie lorsque la source est mise en service. Pour rétracter l'antenne, mettez la source hors service.

Réglage du volume

- Utilisez **MULTI-CONTROL** pour régler le niveau sonore. 

Syntoniseur

Opérations de base

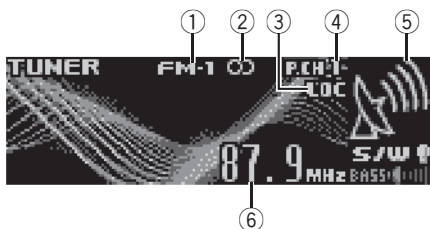

- ① Indicateur de gamme
- ② Indicateur de stéréo (⊙)
Il signale que la station sélectionnée émet en stéréo.
- ③ Indicateur **LOC**
Il indique quand l'accord automatique sur une station locale est en service.
- ④ Indicateur de numéro de présélection
- ⑤ Indicateur de niveau du signal
Indique la force du signal radio.
- ⑥ Indicateur de fréquence

1 Pour choisir le syntoniseur, appuyez sur SOURCE.

2 Appuyez sur BAND pour choisir la gamme.

Appuyez sur **BAND** jusqu'à ce que la gamme désirée, **FM-1**, **FM-2**, **FM-3** en FM ou **AM** (PO/GO), soit affichée.

3 Pour effectuer un accord manuel, poussez MULTI-CONTROL vers la gauche ou vers la droite.

4 Pour effectuer un accord automatique, poussez MULTI-CONTROL vers la gauche ou vers la droite pendant environ une seconde puis relâchez.

Le syntoniseur examine les fréquences jusqu'à ce que se présente une émission dont la réception est jugée satisfaisante.

- Vous pouvez annuler l'accord automatique en poussant **MULTI-CONTROL** vers la gauche ou vers la droite.

- Si vous poussez **MULTI-CONTROL** vers la gauche ou vers la droite et maintenez la pression, vous pouvez sauter des stations. L'accord automatique démarre dès que vous relâchez **MULTI-CONTROL**.

Mise en mémoire et rappel des fréquences de stations

Vous pouvez facilement mettre en mémoire jusqu'à 6 fréquences d'émission pour les rappeler ultérieurement.

- Vous pouvez enregistrer en mémoire jusqu'à 18 stations FM, six pour chacune des trois gammes FM, et six stations AM.

1 Quand vous trouvez une fréquence que vous voulez mettre en mémoire, appuyez sur LIST.

2 Utilisez MULTI-CONTROL pour enregistrer la fréquence sélectionnée en mémoire.

Tournez pour changer le numéro de présélection, appuyez de façon prolongée pour enregistrer.

Le numéro de présélection que vous avez choisi clignote, puis reste allumé. La fréquence de la station de radio sélectionnée a été enregistrée en mémoire.

3 Utilisez MULTI-CONTROL pour choisir la station désirée.

Tournez pour changer la station, appuyez pour sélectionner.

- Vous pouvez aussi changer de station en poussant **MULTI-CONTROL** vers le haut ou vers le bas.

- Si vous ne réglez aucun paramètre de la liste pendant environ 30 secondes, l'écran revient automatiquement à l'affichage ordinaire.

Utilisation de l'appareil

Utilisation de la télécommande

● Lorsque se présente une fréquence que vous désirez mettre en mémoire, maintenez la pression sur une des touches de présélection 1 à 6 jusqu'à ce que le numéro de la présélection cesse de clignoter.

Le nombre sur lequel vous avez appuyé clignote sur l'indicateur de numéro de présélection puis reste allumé. La fréquence de la station de radio sélectionnée a été enregistrée en mémoire.

Lorsque vous appuyez à nouveau sur cette même touche de présélection, la fréquence en mémoire est rappelée.

■ Vous pouvez aussi rappeler les fréquences des stations radio mises en mémoire dans les numéros de présélection en poussant **MULTI-CONTROL** vers le haut ou vers le bas pendant l'affichage de la fréquence.

Introduction aux opérations avancées

1 Appuyez sur MULTI-CONTROL pour afficher le menu principal.

FUNCTION, AUDIO et **ENTERTAINMENT** apparaissent sur l'écran.

2 Utilisez MULTI-CONTROL pour choisir FUNCTION.

Tournez pour changer l'option de menu, appuyez pour la sélectionner.

Le nom de la fonction s'affiche sur l'écran.

3 Tourner MULTI-CONTROL pour sélectionner la fonction.

Tournez **MULTI-CONTROL** pour parcourir les fonctions dans l'ordre suivant :

BSM (mémoire des meilleures stations)—
Local (accord automatique sur une station locale)

- Vous pouvez aussi sélectionner la fonction en appuyant sur **FUNCTION** de la télécommande.
- Appuyez sur **BAND** pour revenir à l'affichage de la fréquence.

- Si vous ne réglez aucun paramètre des fonctions pendant environ 30 secondes, l'écran revient automatiquement à l'affichage ordinaire.

Mise en mémoire des fréquences les plus puissantes

La fonction BSM (mémoire des meilleures stations) vous permet d'utiliser les touches **1 à 6** de la télécommande pour mémoriser automatiquement les six fréquences d'émission les plus puissantes, fréquences que vous pouvez ultérieurement rappeler par une simple pression sur une de ces touches.

- La mise en mémoire de fréquences à l'aide de la fonction BSM peut provoquer le remplacement d'autres fréquences déjà enregistrées avec les touches **1 à 6** de télécommande.

1 Utilisez MULTI-CONTROL pour sélectionner BSM dans le menu des fonctions.

2 Appuyez sur MULTI-CONTROL pour mettre en service BSM.

Les six fréquences d'émission les plus fortes seront mémorisées dans l'ordre de la force du signal.

- Pour annuler la mise en mémoire, appuyez à nouveau sur **MULTI-CONTROL**.

3 Utilisez MULTI-CONTROL pour choisir la station désirée.

Tournez pour changer la station, appuyez pour sélectionner.

- Vous pouvez aussi changer de station en poussant **MULTI-CONTROL** vers le haut ou vers le bas.

Accord sur les signaux puissants

L'accord automatique sur une station locale ne s'intéresse qu'aux émetteurs dont le signal reçu est suffisamment puissant pour garantir une réception de bonne qualité.

1 Utilisez MULTI-CONTROL pour sélectionner Local dans le menu des fonctions.

Utilisation de l'appareil

2 Appuyez sur MULTI-CONTROL pour mettre en service l'accord automatique sur les stations locales.

- Pour mettre l'accord automatique sur les stations locales hors service, appuyez à nouveau sur **MULTI-CONTROL**.

3 Poussez MULTI-CONTROL vers la gauche ou vers la droite pour régler la sensibilité.

En FM, la sensibilité peut prendre quatre valeurs ; en AM, deux valeurs :

FM : **Level 1—Level 2—Level 3—Level 4**

AM : **Level 1—Level 2**

La valeur **Level 4** permet la réception des seules stations très puissantes ; les autres valeurs autorisent, dans l'ordre décroissant, la réception de stations de moins en moins puissantes. ▣

Lecteur de CD intégré

Opérations de base

Le lecteur de CD intégré peut lire un CD audio (CD-DA) et des fichiers audio compressés (WMA/MP3/AAC/WAV) enregistrés sur un CD-ROM. (Reportez-vous à la page 144 pour des informations sur les fichiers qui peuvent être lus.)

Lisez les précautions concernant les disques et le lecteur à la page 141.

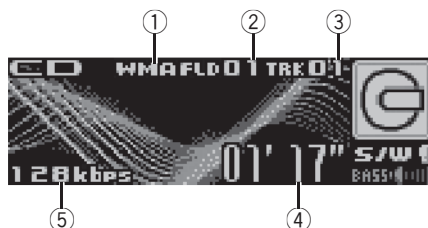

- ① Indicateur **WMA/MP3/AAC/WAV**
Il indique le type de fichier audio en cours de lecture lors de la lecture d'audio compressée.
- ② Indicateur du numéro de dossier
Il indique le numéro du dossier en cours de lecture lors de la lecture d'audio compressée.
- ③ Indicateur du numéro de page
- ④ Indicateur du temps de lecture
- ⑤ Indicateur de fréquence d'échantillonnage/débit binaire
Il indique le débit binaire ou la fréquence d'échantillonnage de la page (du fichier) en cours de lecture lors de la lecture d'audio compressée.
 - Lors de la lecture de fichiers WMA enregistrés en VBR (débit binaire variable), la valeur du débit binaire moyen est affichée.
 - Lors de la lecture de fichiers MP3 enregistrés en mode VBR (débit binaire variable), **VBR** est affiché au lieu de la valeur de débit binaire.

1 Appuyez sur EJECT pour ouvrir la face avant.

Le logement pour disque apparaît.

Utilisation de l'appareil

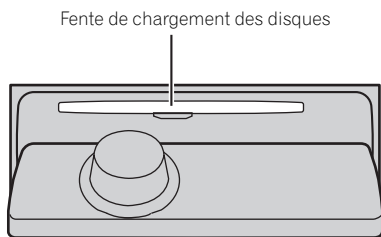

2 Insérez un CD (CD-ROM) dans le logement pour le disque.

La face avant est fermée automatiquement et la lecture commence.

- **Assurez-vous de mettre le côté étiquette du disque vers le haut.**
- Après avoir inséré un CD (CD-ROM), appuyez sur **SOURCE** pour sélectionner le lecteur de CD intégré.
- Vous pouvez éjecter le CD (CD-ROM) en appuyant sur **EJECT**.

3 Poussez **MULTI-CONTROL** vers le haut ou vers le bas pour sélectionner un dossier lors de la lecture d'audio compressée.

- Vous ne pouvez pas sélectionner un dossier qui ne contient pas de fichier audio compressé enregistré.
- Pour retourner au dossier 01 (ROOT), appuyez sur **BAND** et maintenez la pression. Toutefois, si le dossier 01 (ROOT) ne contient pas de fichier, la lecture commence au dossier 02.

4 Pour une avance rapide ou un retour rapide, poussez et maintenez **MULTI-CONTROL** vers la gauche ou vers la droite.

- Si vous sélectionnez **Rough search**, une pression prolongée sur **MULTI-CONTROL** vers la gauche ou vers la droite vous permet d'effectuer une recherche par sauts de 10 plages dans le disque (dossier) en cours. (Reportez-vous à la page 87, *Recherche toutes les 10 plages sur le disque ou dossier en cours.*)

5 Pour atteindre une plage précédente ou suivante, poussez **MULTI-CONTROL** vers la gauche ou vers la droite.

Remarques

- Il y a parfois un délai entre la commande de lecture d'un disque et le début de l'émission du son. Au moment de la lecture du format, **Format read** s'affiche.
- Si un message d'erreur tel que **ERROR-11** s'affiche, reportez-vous à la page 140, *Messages d'erreur.*
- Quand vous lisez des CDs CD-EXTRA ou MIXED-MODE, vous pouvez basculer entre la lecture d'audio compressée et celle d'un CD-DA en appuyant sur **BAND**.
- Si vous avez basculé entre la lecture d'audio compressée et celle de données audio (CD-DA), la lecture commence à la première plage du disque.
- Lors de la lecture de fichiers enregistrés en VBR (débit binaire variable), la durée de lecture écoulée peut ne pas s'afficher correctement.
- Lors de la lecture d'un disque d'audio compressée, aucun son n'est émis pendant l'avance ou le retour rapide.
- Quand un disque CD TEXT est inséré, les titres du disque et des plages commencent à défiler automatiquement. Quand la fonction Ever Scroll est mise en service lors du réglage initial, les titres du disque et des plages défilent en permanence. À propos d'Ever Scroll, reportez-vous à la page 106, *Mise en service ou hors service de la fonction Ever Scroll (défilement permanent).*
- La lecture s'effectue dans l'ordre des numéros de fichier. Les dossiers qui ne contiennent pas de fichiers sont sautés. (Si le dossier 01 (ROOT) ne contient pas de fichier, la lecture commence au dossier 02.)

Sélection directe d'une plage

Quand vous utilisez la télécommande, vous pouvez sélectionner une plage directement en saisissant le numéro de plage désiré.

- Lors de la lecture de fichiers audio, vous pouvez sélectionner une plage musicale dans le dossier en cours.

Utilisation de l'appareil

1 Appuyez sur **DIRECT**.

L'écran de saisie du numéro de plage s'affiche.

2 Appuyez sur les touches 0 à 9 pour saisir le numéro de plage désiré.

- Vous pouvez annuler le numéro saisi en appuyant sur **CLEAR**.

3 Appuyez sur **DIRECT**.

La plage du numéro saisi est jouée.

- Après être passé en mode saisie de numéro, ce mode est automatiquement annulé si vous n'effectuez aucune opération dans les huit secondes environ.

Introduction aux opérations avancées

1 Appuyez sur **MULTI-CONTROL** pour afficher le menu principal.

FUNCTION, **AUDIO** et **ENTERTAINMENT** apparaissent sur l'écran.

2 Utilisez **MULTI-CONTROL** pour choisir **FUNCTION**.

Tournez pour changer l'option de menu, appuyez pour la sélectionner.

Le nom de la fonction s'affiche sur l'écran.

3 Tourner **MULTI-CONTROL** pour sélectionner la fonction.

Tournez **MULTI-CONTROL** pour parcourir les fonctions dans l'ordre suivant :

Play mode (répétition de la lecture)—

Random mode (lecture aléatoire)—

Scan mode (examen du disque)—**Pause**

(pause)—**Compression** (compression et BMX)

—**Search mode** (méthode de recherche)—

TitleInput "A" (saisie du titre du disque)

- Vous pouvez aussi sélectionner la fonction en appuyant sur **FUNCTION** de la télécommande.

- Lors de la lecture d'un disque CD TEXT, vous ne pouvez pas basculer sur l'écran de saisie de titre du disque. Sur un disque CD TEXT, le titre du disque a déjà été enregistré.

- Lors de la lecture d'un disque d'audio compressée, vous ne pouvez pas basculer sur l'écran de saisie de titre du disque.

- Appuyez sur **BAND** pour revenir à l'affichage ordinaire.

- Si vous n'utilisez pas de fonctions excepté **TitleInput "A"** dans un délai d'environ 30 secondes, l'écran revient automatiquement à l'affichage ordinaire.

Sélection d'une étendue de répétition de lecture

La fonction répétition de la lecture lit la même plage/le même dossier à l'intérieur de l'étendue de répétition sélectionnée.

L'étendue de répétition détermine aussi l'étendue de lecture aléatoire et d'examen du disque.

1 Utilisez **MULTI-CONTROL** pour sélectionner **Play mode** dans le menu des fonctions.

2 Appuyez sur **MULTI-CONTROL** pour choisir l'étendue de répétition.

- Disc repeat** – Répétition de toutes les plages
- Track repeat** – Répétition de la plage en cours de lecture seulement
- Folder repeat** – Répétition du dossier en cours de lecture

- Si vous choisissez un autre dossier pendant la répétition de la lecture, le mode de répétition se changera en répétition du disque.

- Lors de la lecture d'un CD, l'exécution d'une recherche de plage ou d'une avance/d'un retour rapide annule automatiquement la répétition de la lecture.

- Lors de la lecture d'un disque d'audio compressée, l'exécution d'une recherche de plage ou d'une avance/d'un retour rapide pendant **Track repeat** (répétition de plage) change l'étendue de répétition en répétition de dossier.

- Quand **Folder repeat** (répétition de dossier) est sélectionné, il n'est pas possible de jouer un sous-dossier de ce dossier.

Utilisation de l'appareil

Écoute des plages musicales dans un ordre aléatoire

La lecture aléatoire lit les plages dans un ordre aléatoire (au hasard) à l'intérieur de l'étendue de répétition sélectionnée.

Reportez-vous à la page précédente, *Sélection d'une étendue de répétition de lecture*.

1 Utilisez MULTI-CONTROL pour sélectionner Random mode dans le menu des fonctions.

2 Appuyez sur MULTI-CONTROL pour activer la lecture aléatoire.

Les plages musicales seront lues dans un ordre aléatoire.

- Appuyez à nouveau sur **MULTI-CONTROL** pour mettre hors service la fonction lecture aléatoire.

Examen du contenu des dossiers et des plages

L'examen du disque recherche la plage à l'intérieur de l'étendue de répétition sélectionnée. Reportez-vous à la page précédente, *Sélection d'une étendue de répétition de lecture*.

1 Utilisez MULTI-CONTROL pour sélectionner Scan mode dans le menu des fonctions.

2 Appuyez sur MULTI-CONTROL pour activer la lecture du contenu du disque.

Les 10 premières secondes de chaque plage sont lues.

3 Quand vous trouvez la plage désirée appuyez sur MULTI-CONTROL pour arrêter la lecture du contenu du disque.

- Si les conditions de lecture se sont affichées d'elles-mêmes, choisissez **Scan mode** une fois encore en utilisant **MULTI-CONTROL**.
- Lorsque l'examen du disque (dossier) est terminé, la lecture normale reprend.

Pause de la lecture

1 Utilisez MULTI-CONTROL pour sélectionner Pause dans le menu des fonctions.

2 Appuyez sur MULTI-CONTROL pour activer la pause.

La lecture de la plage en cours se met en pause.

- Appuyez à nouveau sur **MULTI-CONTROL** pour mettre la pause hors service.

Utilisation de la compression et de la fonction BMX

L'utilisation des fonctions COMP (compression) et BMX vous permet d'ajuster la qualité sonore du son de l'appareil.

1 Utilisez MULTI-CONTROL pour sélectionner Compression dans le menu des fonctions.

2 Appuyez sur MULTI-CONTROL pour choisir votre réglage préféré.
COMP/BMX OFF—COMP 1—COMP 2—
COMP/BMX OFF—BMX 1—BMX 2

Recherche toutes les 10 plages sur le disque ou dossier en cours

Vous pouvez choisir entre les méthodes recherche rapide avant, recherche rapide arrière et recherche toutes les 10 plages. Sélectionner **Rough search** vous permet d'effectuer une recherche toutes les 10 plages.

1 Utilisez MULTI-CONTROL pour sélectionner Search mode dans le menu des fonctions.

2 Appuyez sur MULTI-CONTROL pour choisir Rough search.

- **FF/REV** – Recherche rapide avant et arrière
- **Rough search** – Recherche toutes les 10 plages
- Pour sélectionner **FF/REV**, appuyez à nouveau sur **MULTI-CONTROL**.

Utilisation de l'appareil

3 Appuyez sur BAND pour revenir à l'affichage des conditions de lecture.

4 Poussez et maintenez MULTI-CONTROL vers la gauche ou vers la droite pour effectuer une recherche toutes les 10 pages sur un disque (dossier).

- Si le nombre de pages restantes est inférieur à 10, l'appui de façon prolongée sur **MULTI-CONTROL** rappelle la première (la dernière) page.

Utilisation des fonctions de titre de disque

Vous pouvez saisir les titres des CDs et les afficher. La prochaine fois que vous insérez un CD pour lequel vous avez saisi un titre, le titre de ce CD sera affiché.

Saisie des titres de disque

Utilisez la fonction saisie de titre de disque pour enregistrer jusqu'à 48 titres de CD dans l'appareil. Chaque titre peut avoir une longueur maximum de 10 caractères.

1 Jouez un CD pour lequel vous voulez entrer un titre.

2 Utilisez MULTI-CONTROL pour sélectionner TitleInput "A" dans le menu des fonctions.

3 Appuyez sur DISPLAY pour choisir le type de caractères désiré.

Appuyez de manière répétée sur la touche **DISPLAY** pour passer d'un des types de caractères suivants à l'autre :

Alphabet (majuscules), chiffres et symboles—
Alphabet (minuscules)—Lettres européennes,
telles que les lettres accentuées (exemple : á, à, ä, ç)—Chiffres et symboles

4 Poussez MULTI-CONTROL vers le haut ou vers le bas pour choisir une lettre de l'alphabet.

5 Poussez MULTI-CONTROL vers la gauche ou vers la droite pour placer le curseur sur la position précédente ou suivante.

6 Après avoir entré le titre, placez le curseur sur la dernière position en poussant MULTI-CONTROL vers la droite.

Lorsque vous poussez une nouvelle fois **MULTI-CONTROL** vers la droite, le titre saisi est mis en mémoire.

7 Appuyez sur BAND pour revenir à l'affichage des conditions de lecture.



Remarques









- Les titres demeurent en mémoire même après que vous ayez retiré le disque de l'appareil, et sont rappelés quand le disque est réinséré.
- Après l'entrée des données de 48 disques dans la mémoire, les données pour un nouveau disque écrasent les données les plus anciennes.
- Si vous connectez un lecteur de CD à chargeur, vous pouvez entrer les titres de disque pour 100 disques.
- Si vous connectez à l'appareil un lecteur de CD à chargeur qui ne supporte pas la saisie de titres, vous ne pouvez pas utiliser l'appareil pour entrer des titres.

Affichage d'informations textuelles sur le disque









• Appuyez sur DISPLAY pour choisir l'information textuelle désirée.

- **Pour un CD avec un titre saisi**
Temps de lecture— : titre du disque et temps de lecture
- **Pour les disques CD TEXT**



Utilisation de l'appareil

Temps de lecture— : nom de l'interprète du disque et  : titre de la plage musicale— : nom de l'interprète du disque et  : titre du disque— : titre du disque et  : titre de la plage musicale— : nom de l'interprète de la plage et  : titre de la plage musicale— : titre de la plage et temps de lecture

• Pour les disques WMA/MP3/AAC

Temps de lecture— : nom du dossier et  : nom du fichier— : nom de l'artiste et  : titre de la plage musicale— : nom de l'artiste et  : titre de l'album et  : titre de la plage musicale— : titre de la plage et temps de lecture— : commentaire et temps de lecture

• Pour les disques WAV

Temps de lecture— : nom du dossier et  : nom du fichier



Remarques

- Vous pouvez faire défiler l'affichage vers la gauche du titre en appuyant de façon prolongée sur **DISPLAY**.
- Un CD Audio qui contient des informations telles que du texte et/ou des numéros est un disque CD TEXT.
- Si aucune information spécifique n'a été enregistrée sur un disque, aucun titre ni nom n'est affiché.
- Selon la version de iTunes® utilisée pour enregistrer les fichiers MP3 sur un disque, les informations de commentaire peuvent ne pas s'afficher correctement.
- Selon la version de Windows Media Player utilisée pour encoder les fichiers WMA, les noms d'album et les autres informations textuelles peuvent ne pas s'afficher correctement.
- La fréquence d'échantillonnage affichée peut être abrégée.
- Quand la fonction Ever Scroll est mise en service lors du réglage initial, les informations textuelles défilent en permanence. Reportez-vous à la page 106, *Mise en service ou hors*

service de la fonction Ever Scroll (défilement permanent).

Choix de plages à partir de la liste des titres de plages

La liste des titres de plages vous permet de voir les titres de plages sur un CD TEXT et d'en choisir une pour la lire.

1 Appuyez sur LIST pour passer en mode liste des titres des plages.

2 Utilisez MULTI-CONTROL pour choisir le titre de plage désiré.

Tournez pour changer de titre de plage, appuyez pour sélectionner.

- Vous pouvez aussi changer de titre de plage en poussant **MULTI-CONTROL** vers le haut ou vers le bas.
- Si vous ne réglez aucun paramètre de la liste pendant environ 30 secondes, l'écran revient automatiquement à l'affichage ordinaire.

Choix des plages musicales à partir de la liste des noms de fichiers

La fonction liste des noms des fichiers vous permet de voir la liste des noms de fichiers (ou de dossiers) et d'en choisir un pour le lire.

1 Appuyez sur LIST pour passer en mode liste des noms de fichiers.

Les noms des fichiers et des dossiers apparaissent sur l'afficheur.

2 Utilisez MULTI-CONTROL pour sélectionner le nom de fichier (ou nom de dossier) désiré.

Tournez pour changer de nom de fichier ou de dossier ; appuyez pour lire ; poussez vers la droite pour voir une liste des fichiers (ou des dossiers) contenus dans le dossier sélectionné.

- Vous pouvez aussi changer le nom du fichier ou du dossier en poussant **MULTI-CONTROL** vers le haut ou vers le bas.

Utilisation de l'appareil

- Pour revenir à la liste précédente (le dossier de niveau immédiatement supérieur), poussez **MULTI-CONTROL** vers la gauche.
- Si le numéro de dossier/de fichier est supérieur à 100, les deux derniers chiffres du numéro sont affichés.
- Le nombre de dossiers/fichiers dans le dossier actuellement sélectionné sera affiché sur le côté droit de l'écran.
- Si vous ne réglez aucun paramètre de la liste pendant environ 30 secondes, l'écran revient automatiquement à l'affichage ordinaire. □

Lecture de plages musicales sur le lecteur audio portable USB/la mémoire USB

Opérations de base

Selon le lecteur audio portable USB connecté ou la mémoire USB connectée, les performances optimales de cet appareil peuvent ne pas être obtenues.

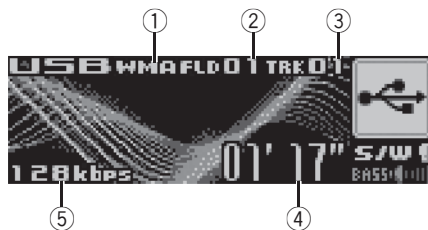

- ① Indicateur **WMA/MP3/AAC**
Il indique le type du fichier en cours de lecture.
- ② Indicateur du numéro de dossier
- ③ Indicateur du numéro de plage
- ④ Indicateur du temps de lecture
- ⑤ Indicateur de débit binaire

1 Appuyez sur **SOURCE** pour choisir **USB**.

2 Poussez **MULTI-CONTROL** vers le haut ou vers le bas pour choisir un dossier.

- Vous ne pouvez pas sélectionner un dossier qui ne contient pas de fichier audio compressé enregistré.
- Lors de la lecture des listes de lecture, vous ne pouvez pas sélectionner un dossier.
- Lors de la lecture sur un lecteur audio portable USB ou une mémoire USB, appuyer de façon prolongée sur **BAND** ramène au dossier 01 (ROOT). Toutefois, si le dossier 01 (ROOT) ne contient pas de fichier, la lecture commence au dossier 02.

3 Pour une avance rapide ou un retour rapide, poussez et maintenez **MULTI-CONTROL** vers la gauche ou vers la droite.

Utilisation de l'appareil

4 Pour atteindre un autre fichier audio compressé précédent ou suivant, poussez **MULTI-CONTROL** vers la gauche ou vers la droite.

Pousser **MULTI-CONTROL** vers la droite fait sauter au début du fichier audio suivant. Pousser **MULTI-CONTROL** une fois vers la gauche fait sauter au début du fichier audio en cours de lecture. Pousser une nouvelle fois fera passer au fichier audio précédent.

Remarques

- Quand un lecteur audio portable USB disposant d'une fonction de charge de la batterie se connecte à cet appareil et quand le contact d'allumage est sur ACC ou ON, la batterie est chargée.
- Vous pouvez déconnecter le lecteur audio portable USB ou la mémoire USB à n'importe quel moment où vous voulez en cesser l'écoute.
Si vous déconnectez le lecteur audio portable USB/la mémoire USB de cet appareil pendant la lecture, **No Device** s'affiche.

Sélection directe d'un fichier audio dans le dossier en cours

Quand vous utilisez la télécommande, vous pouvez sélectionner un fichier audio directement en saisissant le numéro de plage désiré.

- Lors de la lecture des listes de lecture, cette fonction ne peut pas être utilisée.

1 Appuyez sur **DIRECT**.

L'écran de saisie du numéro de fichier audio s'affiche.

2 Appuyez sur les touches 0 à 9 pour saisir le numéro de plage désiré.

- Vous pouvez annuler le numéro saisi en appuyant sur **CLEAR**.

3 Appuyez sur **DIRECT**.

Le fichier audio du numéro saisi est lu.

- Après être passé en mode saisie de numéro, ce mode est automatiquement annulé si vous

n'effectuez aucune opération dans les huit secondes environ.

Introduction aux opérations avancées

1 Appuyez sur **MULTI-CONTROL** pour afficher le menu principal.

FUNCTION, **AUDIO** et **ENTERTAINMENT** apparaissent sur l'écran.

2 Utilisez **MULTI-CONTROL** pour choisir **FUNCTION**.

Tournez pour changer l'option de menu, appuyez pour la sélectionner.

Le nom de la fonction s'affiche sur l'écran.

3 Tourner **MULTI-CONTROL** pour sélectionner la fonction.

Tournez **MULTI-CONTROL** pour parcourir les fonctions dans l'ordre suivant :

Play mode (répétition de la lecture)—

Random mode (lecture aléatoire)—

Scan mode (examen du disque)—**Pause** (pause)

- Vous pouvez aussi sélectionner la fonction en appuyant sur **FUNCTION** de la télécommande.
- Appuyez sur **BAND** pour revenir à l'affichage des conditions de lecture.
- Si vous ne réglez aucun paramètre des fonctions pendant environ 30 secondes, l'écran revient automatiquement à l'affichage ordinaire.

Sélection d'une étendue de répétition de lecture

La fonction répétition de la lecture lit la même plage/le même dossier à l'intérieur de l'étendue de répétition sélectionnée.

1 Utilisez **MULTI-CONTROL** pour sélectionner **Play mode** dans le menu des fonctions.

Utilisation de l'appareil

2 Appuyez de façon répétée sur **MULTI-CONTROL** pour choisir l'étendue de répétition.

Appuyez sur **MULTI-CONTROL** de façon répétée jusqu'à ce que le réglage désiré apparaisse sur l'afficheur.

- **Track repeat** – Répétition du fichier en cours de lecture seulement
- **Folder repeat** – Répétition du dossier en cours de lecture
- **All repeat** – Répétition de tous les fichiers



Remarques

- Lors de la lecture de listes de lecture, **Playlists** s'affiche.
- Si pendant la répétition **Track repeat**, vous recherchez une plage musicale ou commandez une avance rapide ou un retour rapide, l'étendue de répétition changera en **Folder repeat**.
- Quand **Folder repeat** est sélectionné, il n'est pas possible de jouer un sous-dossier de ce dossier.

Lecture des fichiers dans un ordre aléatoire

La lecture aléatoire lit les plages dans un ordre aléatoire (au hasard) à l'intérieur de l'étendue de répétition sélectionnée.

1 Choisissez l'étendue de répétition.

2 Utilisez **MULTI-CONTROL** pour sélectionner **Random mode** dans le menu des fonctions.

3 Appuyez sur **MULTI-CONTROL** pour activer la lecture aléatoire.

Les fichiers audio seront lus dans un ordre aléatoire.

- Appuyez à nouveau sur **MULTI-CONTROL** pour mettre hors service la fonction lecture aléatoire.

Examen du contenu des dossiers et des fichiers

L'examen du disque recherche le fichier à l'intérieur de l'étendue de répétition sélectionnée.

1 Choisissez l'étendue de répétition.

2 Utilisez **MULTI-CONTROL** pour sélectionner **Scan mode** dans le menu des fonctions.

3 Appuyez sur **MULTI-CONTROL** pour activer la lecture du contenu du disque.

Les 10 premières secondes de chaque fichier du dossier en cours (ou du premier fichier de chaque dossier) sont lues.

4 Quand vous trouvez le fichier désiré (ou le dossier désiré) appuyez sur **MULTI-CONTROL** pour arrêter la lecture du contenu du disque.

La lecture du fichier (ou du dossier) se poursuit.

- Si les conditions de lecture se sont affichées d'elles-mêmes, choisissez **Scan mode** une fois encore en utilisant **MULTI-CONTROL**.
- Lorsque l'examen des fichiers ou des dossiers est terminé, la lecture normale des fichiers reprend.

Pause de la lecture

1 Utilisez **MULTI-CONTROL** pour sélectionner **Pause** dans le menu des fonctions.

2 Appuyez sur **MULTI-CONTROL** pour activer la pause.











La lecture de la plage en cours se met en pause.

- Appuyez à nouveau sur **MULTI-CONTROL** pour mettre la pause hors service.

Utilisation de l'appareil

Affichage des informations textuelles d'un fichier audio

● Appuyez sur **DISPLAY** pour choisir l'information textuelle désirée.

Temps de lecture— : nom du dossier et  : nom du fichier— : nom de l'interprète et  : titre de la plage musicale— : nom de l'interprète et  : titre de l'album— : titre de l'album et  : titre de la plage musicale— : titre de la plage et temps de lecture— : commentaire et temps de lecture

- Si les caractères enregistrés sur le fichier audio ne sont pas compatibles avec l'appareil central, ils ne seront pas affichés.
- Si aucune information spécifique n'a été enregistrée sur fichier audio, aucun titre ni nom n'est affiché.
- L'information textuelle de certains fichiers audio peut ne pas être affichée correctement.

Remarques

- Vous pouvez faire défiler l'information textuelle vers la gauche en appuyant de façon prolongée sur **DISPLAY**.
- Quand la fonction Ever Scroll est mise en service lors du réglage initial, les informations textuelles défilent en permanence. Reportez-vous à la page 106, *Mise en service ou hors service de la fonction Ever Scroll (défilement permanent)*.

Choix des fichiers à partir de la liste des noms de fichiers

La fonction liste des noms des fichiers vous permet de voir la liste des noms de fichiers (ou de dossiers) et d'en choisir un pour le lire.

1 Appuyez sur **LIST** pour passer en mode liste des noms de fichiers.

Les noms des fichiers et des dossiers apparaissent sur l'afficheur.

2 Utilisez **MULTI-CONTROL** pour sélectionner le nom de fichier (ou nom de dossier) désiré.

Tournez pour changer de nom de fichier ou de dossier ; appuyez pour lire ; poussez vers la droite pour voir une liste des fichiers (ou des dossiers) contenus dans le dossier sélectionné.

- Lorsque liste de lecture est sélectionnée, appuyer sur **MULTI-CONTROL** commencera la lecture des fichiers dans la liste de lecture sélectionnée.
- Vous pouvez aussi changer le nom du fichier ou du dossier en poussant **MULTI-CONTROL** vers le haut ou vers le bas.
- Pour revenir à la liste précédente (le dossier de niveau immédiatement supérieur), poussez **MULTI-CONTROL** vers la gauche.
- Si le numéro de dossier/de fichier est supérieur à 100, les deux derniers chiffres du numéro sont affichés.
- Le nombre de dossiers/fichiers dans le dossier actuellement sélectionné sera affiché sur le côté droit de l'écran.
- Si vous ne réglez aucun paramètre de la liste pendant environ 30 secondes, l'écran revient automatiquement à l'affichage ordinaire. 

Lecture de plages musicales sur l'iPod

Vous pouvez vous connecter et écouter des plages musicales sur un iPod avec un connecteur Dock ou une interface USB.

Quand vous utilisez un iPod avec un connecteur Dock, un câble iPod Dock Connector vers USB est requis.

Opérations de base

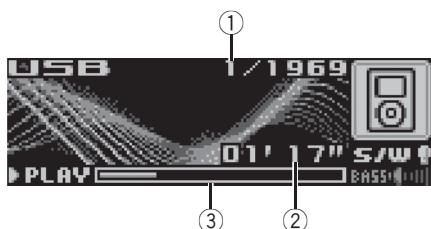

- ① Indicateur du numéro de plage musicale
- ② Indicateur du temps de lecture
- ③ Temps écoulé de la plage (barre d'avancement)

1 Appuyez sur SOURCE pour choisir USB.

Lorsque l'iPod est connecté à cet appareil, **PIONEER** (ou ✓ (une coche)) est affiché(e) sur l'iPod.

2 Lors de la lecture d'un Audiobook ou Podcast (avec chapitre) sur un iPod, appuyez MULTI-CONTROL vers le haut ou vers le bas pour sélectionner un chapitre.

3 Pour une avance rapide ou un retour rapide, appuyez et maintenez MULTI-CONTROL vers la gauche ou vers la droite.

4 Pour atteindre une plage précédente ou suivante, appuyez MULTI-CONTROL vers la gauche ou vers la droite.

Pousser **MULTI-CONTROL** vers la droite fait passer au début de la plage suivante. Pousser **MULTI-CONTROL** une fois vers la gauche fait passer au début de la plage en cours. Pousser

une nouvelle fois fera passer à la plage précédente.



Remarques

- Lisez les précautions relatives à l'iPod sur la page 144.
- Si un message d'erreur tel que **ERROR-11** s'affiche, reportez-vous à la page 140, *Messages d'erreur*.
- Quand le contact d'allumage est sur ACC ou ON, la batterie de l'iPod est chargée quand celui-ci est connecté à cet appareil.
- Lorsque l'iPod est connecté à cet appareil, il ne peut pas lui-même être mis en service ou hors service.
- Avant de connecter le connecteur de station d'accueil de cet appareil à l'iPod, déconnectez les écouteurs de l'iPod.
- L'iPod connecté à cet appareil est mis hors service environ deux minutes après que le commutateur d'allumage est mis en position OFF (coupé).

Recherche d'une plage musicale

Pour faciliter l'utilisation d'un iPod et la recherche de plages musicales, le mode de contrôle de l'iPod par cet appareil est aussi proche que possible de l'utilisation habituelle d'un iPod.

- Si vous sélectionnez liste de lecture, cet appareil indique d'abord la liste de lecture du nom de votre iPod. La liste de lecture lit toutes les plages musicales de votre iPod.
- Si les caractères enregistrés sur l'iPod ne sont pas compatibles avec cet appareil, ils ne seront pas affichés.

1 Appuyez sur LIST pour passer au menu principal de la recherche par liste.

2 Utilisez MULTI-CONTROL pour sélectionner une catégorie.

Tournez pour changer de catégorie, appuyez pour sélectionner.

Utilisation de l'appareil

Playlists (listes de lecture)—**Artists** (interprètes)—**Albums** (albums)—**Songs** (plages musicales)—**Podcasts** (podcasts)—**Genres** (genres)—**Audiobooks** (livres audio)







La liste de la catégorie sélectionnée est affichée.

- Vous pouvez démarrer la lecture dans la catégorie sélectionnée en appuyant de façon prolongée sur **MULTI-CONTROL**.
- Vous pouvez aussi changer de catégorie en poussant **MULTI-CONTROL** vers le haut ou vers le bas.
- Vous pouvez aussi sélectionner la catégorie en poussant **MULTI-CONTROL** vers la droite.
- Pour revenir à la liste précédente, poussez **MULTI-CONTROL** vers la gauche.
- Pour aller au menu principal de la recherche par liste, poussez **MULTI-CONTROL** de façon prolongée vers la gauche.
- Si vous ne réglez aucun paramètre de la liste pendant environ 30 secondes, l'écran revient automatiquement à l'affichage ordinaire.

3 Répétez l'étape 2 pour trouver la plage musicale que vous voulez écouter.

Affichage d'informations textuelles sur l'iPod

● Appuyez sur **DISPLAY** pour choisir l'information textuelle désirée.

Temps de lecture— : nom de l'interprète et  : titre de la plage musicale— : nom de l'interprète et  : nom de l'album et  : titre de la plage musicale —  : titre de la plage et temps de lecture

- Si les caractères enregistrés sur l'iPod ne sont pas compatibles avec cet appareil, ils ne seront pas affichés.

Remarques

- Vous pouvez faire défiler l'information textuelle vers la gauche en appuyant de façon prolongée sur **DISPLAY**.
- Quand la fonction Ever Scroll est mise en service lors du réglage initial, les informations

textuelles défilent en permanence. Reportez-vous à la page 106, *Mise en service ou hors service de la fonction Ever Scroll (défilement permanent)*.

Introduction aux opérations avancées

1 Appuyez sur **MULTI-CONTROL** pour afficher le menu principal.

FUNCTION, **AUDIO** et **ENTERTAINMENT** apparaissent sur l'écran.

2 Utilisez **MULTI-CONTROL** pour choisir **FUNCTION**.

Tournez pour changer l'option de menu, appuyez pour la sélectionner. Le nom de la fonction s'affiche sur l'écran.

3 Tourner **MULTI-CONTROL** pour sélectionner la fonction.

Tournez **MULTI-CONTROL** pour parcourir les fonctions dans l'ordre suivant :

Play mode (répétition de la lecture)—

Shuffle mode (shuffle)—**Shuffle all** (shuffle all)—**Pause** (pause)—**Audiobooks** (vitesse du livre audio)

- Vous pouvez aussi sélectionner la fonction en appuyant sur **FUNCTION** de la télécommande.
- Appuyez sur **BAND** pour revenir à l'affichage des conditions de lecture.
- Si vous ne réglez aucun paramètre des fonctions pendant environ 30 secondes, l'écran revient automatiquement à l'affichage ordinaire.

Répétition de la lecture

Pour la lecture de plages musicales sur l'iPod, il existe deux étendues de répétition de la lecture : **Repeat One** (répétition d'une plage musicale) et **Repeat All** (répétition de toutes les plages musicales de la liste).

- Si **Play mode** est positionné sur **Repeat One**, vous ne pouvez pas sélectionner les autres plages.

1 Utilisez MULTI-CONTROL pour sélectionner Play mode dans le menu des fonctions.

2 Appuyez de façon répétée sur MULTI-CONTROL pour choisir l'étendue de répétition.

Appuyez sur **MULTI-CONTROL** de façon répétée jusqu'à ce que le réglage désiré apparaisse sur l'afficheur.

- **Repeat One** – Répétition de la plage en cours de lecture seulement
- **Repeat All** – Répétition de toutes les plages musicales de la liste sélectionnée

Lecture des plages musicales dans un ordre aléatoire (shuffle)

Pour la lecture de plages musicales sur l'iPod, il existe deux méthodes de lecture aléatoire : **Shuffle Songs** (lecture des plages musicales dans un ordre aléatoire) et **Shuffle Albums** (lecture des albums dans un ordre aléatoire).

1 Utilisez MULTI-CONTROL pour sélectionner Shuffle mode dans le menu des fonctions.

2 Appuyez sur MULTI-CONTROL pour choisir votre réglage préféré.

Appuyez sur **MULTI-CONTROL** de façon répétée jusqu'à ce que le réglage désiré apparaisse sur l'afficheur.

- **Shuffle Songs** – Lecture des plages musicales dans un ordre aléatoire à l'intérieur de la liste sélectionnée

- **Shuffle Albums** – Sélectionne un album au hasard, puis lit toutes les plages musicales de cet album dans l'ordre
- **Shuffle OFF** – Annulation de la lecture aléatoire

Lecture de toutes les plages musicales dans un ordre aléatoire (shuffle all)

Cette méthode joue toutes les plages de l'iPod dans un ordre aléatoire.

1 Utilisez MULTI-CONTROL pour sélectionner Shuffle all dans le menu des fonctions.

2 Appuyez sur MULTI-CONTROL pour mettre en service la fonction shuffle all (lecture aléatoire de toutes les plages).

Appuyez sur **MULTI-CONTROL** de façon répétée jusqu'à ce que le réglage désiré apparaisse sur l'afficheur.

Toutes les plages de l'iPod seront jouées dans un ordre aléatoire.

- L'appui de façon prolongée sur **MULTI-CONTROL** pendant l'affichage de la lecture normale peut aussi commander cette fonction.

Pause d'une plage musicale

1 Utilisez MULTI-CONTROL pour sélectionner Pause dans le menu des fonctions.

2 Appuyez sur MULTI-CONTROL pour activer la pause.

La lecture de la plage en cours se met en pause.

- Appuyez à nouveau sur **MULTI-CONTROL** pour mettre la pause hors service.

Modification de la vitesse d'un livre audio

Pendant l'écoute d'un livre audio sur un iPod, vous pouvez modifier la vitesse de lecture.

Utilisation de l'appareil

1 Utilisez MULTI-CONTROL pour sélectionner Audiobooks dans le menu des fonctions.

2 Appuyez sur MULTI-CONTROL pour choisir votre réglage préféré.

Appuyez sur **MULTI-CONTROL** de façon répétée jusqu'à ce que le réglage désiré apparaisse sur l'afficheur.

- **Faster** – Lecture plus rapide que la vitesse normale
- **Normal** – Lecture à la vitesse normale
- **Slower** – Lecture plus lente que la vitesse normale

Réglages sonores

Introduction aux réglages sonores

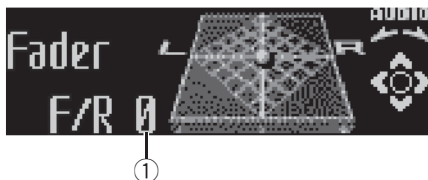

- ① Affichage des réglages sonores
Il indique l'état des réglages sonores.

1 Appuyez sur MULTI-CONTROL pour afficher le menu principal.

FUNCTION, AUDIO et **ENTERTAINMENT** apparaissent sur l'écran.

2 Utilisez MULTI-CONTROL pour choisir AUDIO.

Tournez pour changer l'option de menu, appuyez pour la sélectionner.

Le nom de la fonction audio s'affiche sur l'écran.

3 Tourner MULTI-CONTROL pour sélectionner la fonction audio.

Tournez **MULTI-CONTROL** pour parcourir les fonctions audio dans l'ordre suivant :

Fader (réglage d'équilibre sonore)—**Powerful** (réglage de l'égaliseur graphique)—**50Hz** (réglage de l'égaliseur graphique à 7 bandes)—**LOUD** (correction physiologique)—**Sub W.1** (réglage en/hors fonction du haut-parleur d'extrêmes graves)—**Sub W.2** (réglage du haut-parleur d'extrêmes graves)—**Bass** (accentuation des graves)—**HPF** (HPF (filtre passe-haut))—**SLA** (réglage du niveau de la source)

- Vous pouvez aussi sélectionner la fonction audio en appuyant sur **AUDIO** de la télécommande.
- Vous pouvez sélectionner le **Sub W.2** seulement quand la sortie haut-parleur d'extrêmes graves est activée dans **Sub W.1**.
- Si le syntoniseur FM a été choisi comme source, vous ne pouvez pas afficher la fonction **SLA**.

Utilisation de l'appareil

- Appuyez sur **BAND** pour revenir à l'affichage de l'état de chaque source.
- Si vous n'utilisez pas de fonctions excepté **50Hz** dans un délai d'environ 30 secondes, l'écran revient automatiquement à l'affichage ordinaire.

Réglage de l'équilibre sonore

Vous pouvez modifier l'équilibre avant-arrière/droite-gauche afin d'obtenir un confort d'écoute idéal dans tous les sièges occupés.

1 Utilisez MULTI-CONTROL pour choisir Fader.

- Si le réglage d'équilibre a été effectué précédemment, **Balance** est affiché.

2 Poussez MULTI-CONTROL vers le haut ou vers le bas pour régler l'équilibre sonore entre les haut-parleurs avant et arrière.

Chaque fois que vous poussez

MULTI-CONTROL vers le haut ou vers le bas, l'équilibre des haut-parleurs avant-arrière se déplace vers l'avant ou vers l'arrière.

Les valeurs **F 15** à **R 15** s'affichent tandis que l'équilibre entre les haut-parleurs avant et arrière se déplace de l'avant à l'arrière.

- **F/R 0** est le réglage convenable dans le cas où seulement deux haut-parleurs sont utilisés.
- Si le réglage pour la sortie arrière est

Rear SP:S/W, vous ne pouvez pas régler l'équilibre des haut-parleurs avant-arrière. Reportez-vous à la page 104, *Réglage de la sortie arrière et du contrôleur de haut-parleur d'extrêmes graves*.

3 Poussez MULTI-CONTROL vers la gauche ou vers la droite pour ajuster l'équilibre des haut-parleurs gauche-droite.

Chaque fois que vous poussez

MULTI-CONTROL vers la gauche ou vers la droite, l'équilibre des haut-parleurs gauche/droite se déplace vers la gauche ou vers la droite.

Les valeurs **L 15** à **R 15** s'affichent tandis que l'équilibre entre les haut-parleurs gauche et droit se déplace de la gauche à la droite.

Utilisation de l'égaliseur

L'égaliseur vous permet de corriger les caractéristiques sonores de l'intérieur du véhicule en fonction de vos goûts.

Rappel d'une courbe d'égalisation

Il existe sept courbes d'égalisation enregistrées que vous pouvez facilement rappeler à n'importe quel moment. Voici une liste des courbes d'égalisation :

Affichage	Courbe d'égalisation
Powerful	Accentuation de la puissance
Natural	Sonorité naturelle
Vocal	Chant
Custom1	Courbe personnalisée 1
Custom2	Courbe personnalisée 2
Flat	Absence de correction
S.Bass	Accentuation des graves

- **Custom1** et **Custom2** sont des courbes d'égalisation pré-réglées que vous avez créées. Des réglages peuvent être effectués avec un égaliseur graphique 7 bandes.
- Quand **Flat** est sélectionné aucune addition ni correction n'est effectuée sur le son. Ceci est utile pour tester l'effet des courbes d'égalisation en basculant entre **Flat** et une courbe d'égalisation définie.

● Appuyez sur EQ pour sélectionner l'égaliseur.

Appuyez de manière répétée sur **EQ** pour choisir l'un des égaliseurs suivants :

Powerful—Natural—Vocal—Custom1—Custom2—Flat—S.Bass

Réglage des courbes d'égalisation

Les courbes d'égalisation définies en usine peuvent être l'objet d'un réglage fin (réglage de la nuance), à l'exception de la courbe **Flat**.

Utilisation de l'appareil

1 Utilisez MULTI-CONTROL pour choisir le réglage de l'égaliseur graphique.

Powerful apparaît sur l'afficheur.

Si la courbe de l'égaliseur a été sélectionnée précédemment, la courbe de cet égaliseur sélectionné s'affichera alors à la place de **Powerful**.

2 Poussez MULTI-CONTROL vers la gauche ou vers la droite pour choisir une courbe d'égalisation.

Chaque fois que vous poussez

MULTI-CONTROL vers la gauche ou vers la droite, une courbe d'égalisation est sélectionnée dans l'ordre suivant :

Powerful—Natural—Vocal—Custom1—Custom2—Flat—S.Bass

3 Poussez MULTI-CONTROL vers le haut ou vers le bas pour ajuster la courbe d'égalisation.

Chaque fois que vous poussez

MULTI-CONTROL vers le haut ou vers le bas, la courbe d'égalisation augmente ou diminue. **+6** à **-4** (ou **-6**) sont les valeurs affichées tandis que la courbe d'égalisation augmente ou diminue.

- La plage de réglage dépend de la courbe d'égalisation choisie.
- La courbe d'égalisation avec toutes les fréquences fixées à **0** ne peut pas être réglée.

Réglage de l'égaliseur graphique 7 bandes

Vous pouvez régler l'amplitude de chacune des bandes des courbes d'égalisation

Custom1 et **Custom2**.

- Une courbe **Custom1** distincte peut être créée pour chaque source. (Le lecteur de CD intégré et le lecteur de CD à chargeur sont automatiquement placés dans les mêmes conditions d'égalisation.) Si vous effectuez des réglages quand une courbe d'égalisation autre que **Custom2** est sélectionnée, les paramètres de la courbe d'égalisation seront mémorisés dans **Custom1**.

- On peut aussi créer une courbe **Custom2** commune à toutes les sources. Si vous effectuez des ajustements quand la courbe **Custom2** est sélectionnée, la courbe **Custom2** est mise à jour.

1 Rappelez la courbe d'égalisation que vous voulez régler.

Reportez-vous à la page précédente, *Rappel d'une courbe d'égalisation*.

2 Utilisez MULTI-CONTROL pour choisir le réglage de l'égaliseur graphique 7 bandes.

La fréquence et le niveau (par exemple **50Hz +4**) apparaissent sur l'afficheur.

3 Poussez MULTI-CONTROL vers la gauche ou vers la droite pour choisir la bande de l'égalisateur à ajuster.

Chaque fois que vous poussez

MULTI-CONTROL vers la gauche ou vers la droite, une bande de l'égaliseur est sélectionnée dans l'ordre suivant :

50Hz—125Hz—315Hz—800Hz—2kHz—5kHz—12.5kHz

4 Poussez MULTI-CONTROL vers le haut ou vers le bas pour régler le niveau de la bande d'égalisation.

Chaque fois que vous poussez

MULTI-CONTROL vers le haut ou vers le bas, le niveau de la bande d'égalisation augmente ou diminue.

Les valeurs **+6** à **-6** s'affichent tandis que le niveau augmente ou diminue.

- Vous pouvez ensuite choisir une autre bande et régler son amplitude.

5 Appuyez sur BAND pour annuler le réglage de l'égalisateur graphique 7 bandes.

Réglage de la correction physiologique

La correction physiologique a pour objet d'accentuer les graves et les aigus à bas niveaux d'écoute.

Utilisation de l'appareil

1 Utilisez MULTI-CONTROL pour choisir LOUD.

2 Appuyez sur MULTI-CONTROL pour mettre en service la correction physiologique.

Le niveau de correction physiologique (par exemple, **Mid**) apparaît sur l'afficheur.

- Appuyez à nouveau sur **MULTI-CONTROL** pour mettre hors service la correction physiologique.

3 Poussez MULTI-CONTROL vers la gauche ou vers la droite pour sélectionner le niveau désiré.

Chaque fois que vous poussez

MULTI-CONTROL vers la gauche ou vers la droite, un niveau est sélectionné dans l'ordre suivant :

Low (bas)—**Mid** (moyen)—**High** (élevé)

Utilisation de la sortie haut-parleur d'extrêmes graves

Cet appareil est équipé d'une sortie haut-parleur d'extrêmes graves qui peut être mise en service ou hors service.

1 Utilisez MULTI-CONTROL pour choisir Sub W.1.

- Vous pouvez aussi sélectionner le menu de réglage du haut-parleur d'extrêmes graves en appuyant sur la touche **SW** de l'appareil.

2 Appuyez sur MULTI-CONTROL pour mettre en service la sortie haut-parleur d'extrêmes graves.

Normal apparaît sur l'afficheur. La sortie haut-parleur d'extrêmes graves est maintenant en service.

- Pour mettre la sortie haut-parleur d'extrêmes graves hors service, appuyez à nouveau sur **MULTI-CONTROL**.

3 Poussez MULTI-CONTROL vers la gauche ou vers la droite pour choisir la phase de la sortie haut-parleur d'extrêmes graves.

Poussez **MULTI-CONTROL** vers la gauche pour choisir la phase inverse et **Reverse** apparaît sur l'afficheur. Poussez **MULTI-CONTROL** vers la droite pour choisir la phase normale et **Normal** apparaît sur l'afficheur.

Réglages du haut-parleur d'extrêmes graves

Lorsque la sortie haut-parleur d'extrêmes graves est en service, vous pouvez choisir la fréquence de coupure et régler le niveau de sortie du haut-parleur d'extrêmes graves.

1 Utilisez MULTI-CONTROL pour choisir Sub W.2.

- Vous pouvez aussi sélectionner le menu de réglage du haut-parleur d'extrêmes graves en appuyant sur la touche **SW** de l'appareil.

- Quand la sortie haut-parleur d'extrêmes graves est en service, vous pouvez sélectionner **Sub W.2**.

2 Poussez MULTI-CONTROL vers la gauche ou vers la droite pour choisir la fréquence de coupure.

Chaque fois que vous poussez **MULTI-CONTROL** vers la gauche ou vers la droite, une fréquence de coupure est sélectionnée dans l'ordre suivant :

50Hz—63Hz—80Hz—100Hz—125Hz

Seules les fréquences inférieures à celles de la plage sélectionnée sont produites par le haut-parleur d'extrêmes graves.

3 Poussez MULTI-CONTROL vers le haut ou vers le bas pour régler le niveau de sortie du haut-parleur d'extrêmes graves.

Chaque fois que vous poussez **MULTI-CONTROL** vers le haut ou vers le bas, le niveau du haut-parleur d'extrêmes graves augmente ou diminue. Les valeurs **+6** à **-24** s'affichent tandis que le niveau augmente ou diminue.

Utilisation de l'appareil

Accentuation des graves

La fonction accentuation des graves augmente le niveau des graves pour les fréquences inférieures à 100 Hz. L'augmentation du niveau des graves accentue le son des graves et rend la sonorité globale plus puissante. Quand cette fonction est utilisée avec le haut-parleur d'extrêmes graves, les fréquences en dessous de la fréquence de coupure sont accentuées.

1 Utilisez MULTI-CONTROL pour choisir Bass.

- Vous pouvez aussi sélectionner le réglage de l'accentuation des graves en appuyant de façon prolongée sur **SW**.

2 Poussez MULTI-CONTROL vers le haut ou vers le bas pour sélectionner le niveau désiré.

Les valeurs **0** à **+6** s'affichent tandis que le niveau augmente ou diminue.

Utilisation du filtre passe-haut

Quand vous ne voulez pas que les sons graves de la gamme de fréquence de la sortie haut-parleur d'extrêmes graves soient émis par les haut-parleurs avant ou arrière, mettez le filtre passe-haut (HPF) en service. Seules les fréquences supérieures à celles de la plage sélectionnée sont émises par les haut-parleurs avant ou arrière.

1 Utilisez MULTI-CONTROL pour choisir HPF.

2 Appuyez sur MULTI-CONTROL pour mettre en service le filtre passe-haut.

80Hz apparaît sur l'afficheur. Le filtre passe-haut est maintenant en service.

- Si le réglage du filtre passe-haut a été ajusté précédemment, la fréquence de cet ajustement précédent sera affichée au lieu de **80Hz**.
- Pour mettre hors service le filtre passe-haut, appuyez à nouveau sur **MULTI-CONTROL**.

3 Poussez MULTI-CONTROL vers la gauche ou vers la droite pour choisir la fréquence de coupure.

Chaque fois que vous poussez **MULTI-CONTROL** vers la gauche ou vers la droite, une fréquence de coupure est sélectionnée dans l'ordre suivant :

50Hz—63Hz—80Hz—100Hz—125Hz

Seules les fréquences supérieures à celles de la plage sélectionnée sont émises par les haut-parleurs avant ou arrière.

Ajustement des niveaux des sources

L'ajustement des niveaux sonores de chaque source au moyen de la fonction SLA (réglage du niveau de la source) évite que ne se produisent de fortes variations d'amplitude sonore lorsque vous passez d'une source à l'autre.

- Les réglages sont basés sur le niveau du signal FM qui lui, demeure inchangé.

1 Comparez le niveau du volume du syntoniseur FM au niveau de la source que vous voulez régler.

2 Utilisez MULTI-CONTROL pour choisir SLA.

3 Poussez MULTI-CONTROL vers le haut ou vers le bas pour ajuster le volume de la source.

Chaque fois que vous poussez **MULTI-CONTROL** vers le haut ou vers le bas, le volume de la source augmente ou diminue. Les valeurs **SLA +4** à **SLA -4** s'affichent tandis que le niveau de la source augmente ou diminue.

Remarques

- Le niveau du syntoniseur AM peut également être réglé à l'aide de cette fonction.
- Le lecteur de CD intégré et le lecteur de CD à chargeur sont automatiquement placés dans les mêmes conditions de niveau sonore.

- La source extérieure 1 et la source extérieure 2 sont automatiquement réglées sur le même volume. 

Réglages initiaux

Ajustement des réglages initiaux

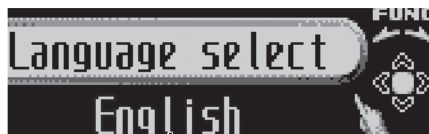

①

À partir des réglages initiaux, vous pouvez personnaliser divers réglages du système pour obtenir un fonctionnement optimal de cet appareil.

① Afficheur de fonction

Il indique l'état de la fonction.

1 Maintenez la pression sur SOURCE jusqu'à ce que l'appareil soit mis hors tension.

2 Appuyez sur MULTI-CONTROL jusqu'à ce que Language select apparaisse sur l'écran.

3 Tournez MULTI-CONTROL pour choisir un des réglages initiaux.

Tournez **MULTI-CONTROL** pour parcourir les fonctions dans l'ordre suivant :

Language select (choix de la langue)—**Clock** (horloge)—**Warning tone** (signal sonore d'avertissement)—**Face auto open** (ouverture automatique de la face avant)—**AUX1** (entrée auxiliaire 1)—**AUX2** (entrée auxiliaire 2)—**Dimmer** (atténuateur de luminosité)—**Brightness** (luminosité)—**S/W control** (sortie arrière et contrôleur d'extrêmes graves)—**Mute** (coupure/atténuation du son)—**Demonstration** (démonstration des fonctions)—**Reverse mode** (mode inverse)—**Ever-scroll** (défilement permanent)—**BT AUDIO** (audio Bluetooth)—**Pin code input** (saisie du code PIN)

Pour de plus amples détails sur chaque réglage, reportez-vous aux instructions qui suivent.

- Vous pouvez aussi sélectionner la fonction en appuyant sur **FUNCTION** de la télécommande.

Utilisation de l'appareil

- **BT AUDIO** et **Pin code input** peuvent être sélectionnés seulement quand un adaptateur Bluetooth (par exemple, CD-BTB100) est connecté à cet appareil.
- Appuyez sur **BAND** pour abandonner les réglages initiaux.

Sélection de la langue d'affichage

Pour votre commodité, cet appareil dispose d'un affichage multilingue. Vous pouvez choisir la langue la mieux adaptée à votre langue maternelle.

1 Utilisez MULTI-CONTROL pour choisir Language select.

2 Appuyez sur MULTI-CONTROL pour choisir la langue désirée.

Chaque pression sur **MULTI-CONTROL** provoque la sélection d'une langue dans l'ordre suivant :

English—Français—Español

Réglage de l'horloge

Utilisez ces instructions pour régler l'horloge.

1 Utilisez MULTI-CONTROL pour choisir Clock.

2 Poussez MULTI-CONTROL vers la gauche ou vers la droite pour sélectionner le segment de l'affichage de l'horloge que vous voulez régler.

Pousser **MULTI-CONTROL** vers la gauche ou vers la droite sélectionnera un segment de l'affichage de l'horloge :

Heure—Minute

La partie sélectionnée clignote sur l'affichage de l'horloge.

3 Poussez MULTI-CONTROL vers le haut ou vers le bas pour régler l'horloge.



Remarque

Vous pouvez synchroniser l'horloge avec un signal temporel en appuyant sur **MULTI-CONTROL**.

- Si la valeur des minutes est **00** à **29**, les minutes sont arrondies vers le bas. (par exemple, **10:18** devient **10:00**.)
- Si la valeur des minutes est **30** à **59**, les minutes sont arrondies vers le haut. (par exemple, **10:36** devient **11:00**.)

Mise en service ou hors service du signal sonore d'avertissement

Si vous ne retirez pas la face avant de l'appareil central dans les quatre secondes qui suivent la coupure du contact, un signal sonore d'avertissement se fait entendre. Vous pouvez mettre hors service ce signal sonore d'avertissement.

1 Utilisez MULTI-CONTROL pour choisir Warning tone.

2 Appuyez sur MULTI-CONTROL pour activer le signal sonore d'avertissement.

- Appuyez à nouveau sur **MULTI-CONTROL** pour désactiver le signal sonore d'avertissement.

Mise en service ou hors service de l'ouverture automatique de la face avant

Pour la protection contre le vol, cet appareil possède une face avant détachable. Pour détacher la face avant facilement, celle-ci s'ouvre automatiquement. Par défaut, cette fonction est en service.

1 Utilisez MULTI-CONTROL pour choisir Face auto open.

2 Appuyez sur MULTI-CONTROL pour mettre l'ouverture automatique de la face avant en service.

- Appuyez à nouveau sur **MULTI-CONTROL** pour mettre l'ouverture automatique de la face avant hors service.

Mise en service ou hors service de l'entrée auxiliaire

Les équipements auxiliaires connectés à cet appareil peuvent être activés individuellement. Positionnez chaque source auxiliaire sur ON (en service) pour l'utiliser. Pour avoir des informations sur la connexion ou l'utilisation des équipements auxiliaires, reportez-vous à la page 107, *Utilisation de la source AUX*.

1 Utilisez MULTI-CONTROL pour choisir AUX1/AUX2.

2 Appuyez sur MULTI-CONTROL pour mettre en service AUX1/AUX2.

- Appuyez à nouveau sur **MULTI-CONTROL** pour mettre la fonction AUX hors service.

Mise en service ou hors service de l'atténuateur de luminosité

Pour empêcher que l'afficheur soit trop lumineux la nuit, sa luminosité est automatiquement atténuée quand les phares de la voiture sont allumés. Vous pouvez mettre l'atténuateur de luminosité en service ou hors service.

1 Utilisez MULTI-CONTROL pour choisir Dimmer.

2 Appuyez sur MULTI-CONTROL pour mettre en service l'atténuateur de luminosité.

- Appuyez à nouveau sur **MULTI-CONTROL** pour mettre l'atténuateur de luminosité hors service.

Réglage de la luminosité

Vous pouvez ajuster la luminosité de l'écran. Initialement, ce mode est réglé à 12.

1 Utilisez MULTI-CONTROL pour choisir Brightness.

2 Poussez MULTI-CONTROL vers la gauche ou vers la droite pour régler le niveau de luminosité.

0 à 15 sont les valeurs affichées tandis que le niveau augmente ou diminue.

- Quand l'atténuateur de luminosité est en fonction, le niveau de luminosité peut être réglé entre **0** et **10**.

Réglage de la sortie arrière et du contrôleur de haut-parleur d'extrêmes graves

La sortie arrière de cet appareil (sortie de connexion des haut-parleurs arrière et sortie arrière RCA) peut être utilisée pour connecter un haut-parleur pleine gamme (**Rear SP :F.Range**) ou un haut-parleur d'extrêmes graves (**Rear SP :S/W**). Si vous mettez le réglage de la sortie arrière sur **Rear SP :S/W**, vous pouvez connecter la prise de sortie arrière directement à un haut-parleur d'extrêmes graves sans utiliser un amplificateur auxiliaire. Initialement, cet appareil est réglé pour la connexion d'un haut-parleur pleine gamme (**Rear SP :F.Range**).

1 Utilisez MULTI-CONTROL pour choisir S/W control.

2 Appuyez sur MULTI-CONTROL pour basculer le réglage de la sortie arrière.

Un appui sur **MULTI-CONTROL** permet de basculer alternativement entre **Rear SP :F.Range** (haut-parleur pleine gamme) et **Rear SP :S/W** (haut-parleur d'extrêmes graves), et l'état est affiché.

- Quand aucun haut-parleur d'extrêmes graves n'est connecté à la sortie arrière, choisissez **Rear SP :F.Range**.
- Quand un haut-parleur d'extrêmes graves est connecté à la sortie arrière, choisissez le réglage haut-parleur d'extrêmes graves **Rear SP :S/W**.

Utilisation de l'appareil



Remarques

- Même si vous modifiez ce réglage, aucun signal n'est émis aussi longtemps que la sortie vers le haut-parleur d'extrêmes graves n'est pas en service (reportez-vous à la page 100, *Utilisation de la sortie haut-parleur d'extrêmes graves*).
- Si vous modifiez ce réglage, la sortie haut-parleur d'extrêmes graves est repositionnée sur les réglages d'usine dans le menu audio.
- Les sorties de connexion des haut-parleurs arrière et la sortie RCA sont commutées simultanément par ce réglage.

Commutation de la coupure/atténuation du son

Le son émis par l'appareil est automatiquement coupé ou atténué quand un signal en provenance d'un équipement possédant la fonction silencieux est reçu.

- Le son est coupé ou atténué, **MUTE** ou **ATT** est affiché et aucun réglage audio n'est possible.
- Le son émis par l'appareil redevient normal quand la coupure ou atténuation du son est annulée.

1 Utilisez MULTI-CONTROL pour choisir Mute.

2 Appuyez sur MULTI-CONTROL pour basculer entre coupure et atténuation du son pour le téléphone.

Appuyer sur **MULTI-CONTROL** fait basculer alternativement entre **TEL ATT** (atténuation) et **TEL mute** (coupure), et l'état est affiché.

Mise en service/hors service de la fonction démonstration des fonctions

La démonstration des fonctions démarre automatiquement quand l'alimentation de cet appareil est coupée alors que le contact d'allumage est en position ACC ou ON.

1 Utilisez MULTI-CONTROL pour choisir Demonstration.

2 Appuyez sur MULTI-CONTROL pour mettre la démonstration des fonctions en service.

- Appuyez à nouveau sur **MULTI-CONTROL** pour mettre la démonstration des fonctions hors service.



Remarques

- Rappelez-vous que si la démonstration des fonctions continue à fonctionner quand le moteur est coupé, cela peut décharger la batterie.
- Vous pouvez aussi mettre la démonstration des fonctions en service ou hors service en appuyant sur **DISPLAY** quand l'appareil est hors service. Pour avoir plus de détails, reportez-vous à la page 78, *Mode démonstration des fonctions*.

Basculement du mode inverse

Si vous n'effectuez pas une opération dans un délai d'environ 30 secondes, les indications de l'écran commencent à s'inverser, puis continuent à s'inverser toutes les 10 secondes.

1 Utilisez MULTI-CONTROL pour choisir Reverse mode.

2 Appuyez sur MULTI-CONTROL pour mettre le mode inverse en service.

- Appuyez à nouveau sur **MULTI-CONTROL** pour mettre le mode inverse hors service.



Remarque

Vous pouvez aussi mettre le mode inverse en service ou hors service en appuyant sur **BAND** quand l'appareil est hors service. Pour avoir plus de détails, reportez-vous à la page 78, *Mode inverse*.

Mise en service ou hors service de la fonction Ever Scroll (défilement permanent)

Quand la fonction Ever Scroll est en service, les informations textuelles du CD défilent en permanence. Mettez la fonction hors service si vous préférez que l'information défile une fois seulement.

1 Utilisez MULTI-CONTROL pour choisir Ever-scroll.

2 Appuyez sur MULTI-CONTROL pour mettre la fonction Ever Scroll en service.

- Appuyez à nouveau sur **MULTI-CONTROL** pour mettre la fonction Ever Scroll hors service.

Activation de la source BT Audio

Pour utiliser un lecteur audio Bluetooth, vous devez activer la source **BT Audio**.

- Vous pouvez utiliser cette fonction seulement quand un adaptateur Bluetooth (par exemple, CD-BTB100) est connecté à cet appareil.

1 Utilisez MULTI-CONTROL pour choisir BT AUDIO.

2 Appuyez sur MULTI-CONTROL pour mettre la source BT Audio en service.

- Pour mettre la source **BT Audio** hors service, appuyez à nouveau sur **MULTI-CONTROL**.

Saisie du code PIN pour la connexion sans fil Bluetooth

Pour connecter votre téléphone cellulaire à cet appareil via la technologie sans fil Bluetooth, vous devez entrer le code PIN sur votre téléphone pour vérifier la connexion. Le code par défaut est **0000**, mais vous pouvez le modifier en utilisant cette fonction.

- Avec certains lecteurs audio Bluetooth, vous devrez peut-être entrer auparavant le code PIN de votre lecteur audio Bluetooth dans cet appareil, pour rendre cet appareil

prêt pour une connexion Bluetooth en provenance de votre lecteur audio Bluetooth.

- Vous pouvez utiliser cette fonction seulement quand un adaptateur Bluetooth (par exemple, CD-BTB100) est connecté à cet appareil.

1 Utilisez MULTI-CONTROL pour choisir Pin code input.

2 Poussez MULTI-CONTROL vers le haut ou vers le bas pour sélectionner un chiffre.

3 Poussez MULTI-CONTROL vers la gauche ou vers la droite pour placer le curseur sur la position précédente ou suivante.

4 Après avoir entré le code PIN (jusqu'à 16 chiffres), appuyez sur MULTI-CONTROL.

Le code PIN que vous avez saisi est maintenant en attente de son stockage en mémoire. Quand vous appuyez à nouveau sur **MULTI-CONTROL** dans le même écran, le code PIN que vous avez saisi est stocké dans cet appareil.

- Pousser **MULTI-CONTROL** vers la droite dans l'écran de confirmation vous ramène à l'écran de saisie du code PIN, et vous pouvez changer le code PIN. 

Utilisation de l'appareil

Autres fonctions

Utilisation de la source AUX

Cet appareil peut contrôler un maximum de deux équipements auxiliaires tels qu'un magnétoscope ou des appareils portables (vendus séparément). Lorsque des équipements auxiliaires sont connectés, ils sont automatiquement lus en tant que sources AUX et affectés à **AUX1** ou **AUX2**. La relation entre les sources **AUX1** et **AUX2** est expliquée ci-dessous.

Quelques mots sur AUX1 et AUX2

Vous disposez de deux méthodes pour connecter des équipements auxiliaires à cet appareil.

Source AUX1 :

Lors de la connexion d'équipement auxiliaire avec un câble à mini prise stéréo

- **Insérez la mini prise stéréo dans le jack d'entrée de cet appareil.**

Pour avoir plus de détails, reportez-vous au manuel d'installation.

L'affectation de l'équipement auxiliaire est automatiquement réglée sur **AUX1**.

Source AUX2 :

Pour connecter un équipement auxiliaire utilisant un Interconnecteur IP-BUS-RCA (vendu séparément)

- **Utilisez un Interconnecteur IP-BUS-RCA tel que le CD-RB20/CD-RB10 (vendu séparément) pour connecter cet appareil à un équipement auxiliaire disposant d'une sortie RCA.**

Pour avoir plus de détails, reportez-vous au mode d'emploi de l'Interconnecteur IP-BUS-RCA.

L'affectation de l'équipement auxiliaire est automatiquement réglée sur **AUX2**.

- Vous ne pouvez effectuer ce type de connexion que si l'équipement auxiliaire dispose de sorties RCA.

Choix de l'entrée AUX comme source

- **Appuyez sur SOURCE pour choisir AUX comme source.**

Appuyez sur **SOURCE** jusqu'à ce que **AUX** apparaisse sur l'afficheur.

- Si le réglage source auxiliaire n'est pas activé, vous ne pouvez pas choisir **AUX**. Pour avoir plus de détails, reportez-vous à la page 104, *Mise en service ou hors service de l'entrée auxiliaire*.

Définition du titre de l'entrée AUX

Vous pouvez modifier le titre affiché pour chacune des sources **AUX1** ou **AUX2**.

- 1 **Après avoir sélectionné AUX comme source, utilisez MULTI-CONTROL et sélectionnez FUNCTION pour afficher TitleInput "A".**

- 2 **Saisissez un titre de la même façon que pour le lecteur de CD intégré.**

Pour des détails sur cette opération, reportez-vous à la page 88, *Saisie des titres de disque*.

Mise en service ou hors service de l'affichage de l'horloge

Vous pouvez mettre l'affichage de l'horloge en service ou hors service.

- Même quand les sources et le mode démonstration sont hors service, l'horloge apparaît sur l'afficheur.

- **Appuyez sur CLOCK pour mettre l'affichage de l'horloge en service ou hors service.**

Chaque pression sur **CLOCK** provoque l'affichage de l'horloge ou son extinction.

- L'affichage de l'horloge disparaît momentanément quand une autre opération est réalisée ; il apparaît à nouveau 4 secondes plus tard.

Utilisation de l'appareil

Utilisation des divers affichages divertissants

Vous pouvez profiter des affichages divertissants tout en écoutant chaque source sonore.

1 Appuyez sur MULTI-CONTROL pour afficher le menu principal.

FUNCTION, **AUDIO** et **ENTERTAINMENT** apparaissent sur l'écran.

2 Utilisez MULTI-CONTROL pour choisir ENTERTAINMENT.

Tournez pour changer l'option de menu, appuyez pour la sélectionner.

3 Utilisez MULTI-CONTROL pour changer d'affichage.

Tournez pour changer l'option de menu, appuyez pour la sélectionner.

BGV-1 (visuel d'arrière-plan 1)—**BGV-2** (visuel d'arrière-plan 2)—**BGP-1** (image d'arrière-plan 1)—**BGP-2** (image d'arrière-plan 2)—**BGP-3** (image d'arrière-plan 3)—**BGP-4** (image d'arrière-plan 4)—**ENT. OFF1** (affichage simple 1)—**ENT. OFF2** (affichage simple 2)—**LEVEL METER** (mesureur de niveau)—**VISUALIZER1** (visualiseur 1)—**VISUALIZER2** (visualiseur 2)—**VISUALIZER3** (visualiseur 3)—**SPECTRUM ANALYZER 1** (analyseur de spectre 1)—**SPECTRUM ANALYZER 2** (analyseur de spectre 2)—**MOVIE** (écran de cinéma)—**ENT CLOCK** (horloge divertissante)

- Vous pouvez aussi effectuer cette opération en appuyant sur **ENTERTAINMENT** de la télécommande.
- Appuyez sur **BAND** pour revenir à l'affichage des conditions de lecture.

Utilisation de la touche PGM

Vous pouvez exécuter les fonctions préprogrammées pour chaque touche en utilisant **PGM** de la télécommande.

● Appuyez sur PGM pour activer la pause quand vous sélectionnez les sources suivantes :

- **CD** – Lecteur de CD intégré
 - **Multi CD** – Lecteur de CD à chargeur
 - **USB** – Lecteur audio portable USB/Mémoire USB
 - **iPod** – iPod
 - **BT Audio** – Lecteur audio Bluetooth
 - **DVD** – Lecteur de DVD/Lecteur de DVD à chargeur
- Appuyez à nouveau sur **PGM** pour mettre la pause hors service.

● Appuyez sur PGM et maintenez la pression pour mettre la fonction BSM en service lors de la sélection du syntoniseur comme source.

Maintenez la pression sur **PGM** jusqu'à ce que la fonction BSM soit en service.

- Pour annuler la mise en mémoire, appuyez à nouveau sur **PGM**.

● Appuyez sur PGM et maintenez la pression pour mettre la fonction BSSM en service lors de la sélection de la télévision comme source.

Maintenez la pression sur **PGM** jusqu'à ce que la fonction BSSM soit en service.

- Pour annuler la mise en mémoire, appuyez à nouveau sur **PGM**.

● Appuyez sur PGM pour choisir le réglage de sélection des canaux désiré quand vous choisissez XM ou SIRIUS comme source.

Appuyez de manière répétée sur **PGM** pour passer d'un des paramètres de sélection des canaux à l'autre :

Channel number (réglage de sélection par numéro de canal)—**Category** (réglage de sélection par catégorie de canaux)

Accessoires disponibles

Syntoniseur XM

Opérations de base

Vous pouvez utiliser cet appareil pour commander un syntoniseur satellite numérique XM (GEX-P920XM), vendu séparément.

Pour avoir des détails sur ce mode de fonctionnement, reportez-vous aux modes d'emploi du syntoniseur XM. Cette section donne des informations sur les opérations XM avec cet appareil qui diffèrent de celles qui sont décrites dans le mode d'emploi du syntoniseur XM.

- Avec cet appareil, vous pouvez utiliser deux fonctions supplémentaires : la sélection directe d'un canal XM et la liste des canaux présélectionnés.

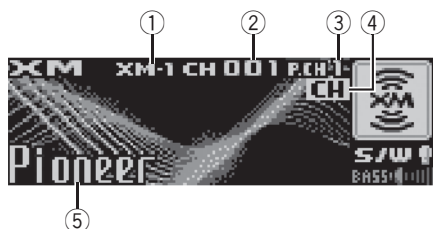

- ① Indicateur de bande XM
- ② Indicateur du numéro de canal XM
- ③ Indicateur du numéro XM présélectionné
- ④ Indicateur de réglage sélection de canal XM
Indique quel réglage de sélection des canaux a été sélectionné. **CH** est affiché quand **Channel number** est sélectionné, et **CAT** est affiché quand **Category** est sélectionné.
- ⑤ Informations textuelles XM
Affiche les informations textuelles du canal d'émission.

1 Appuyez sur SOURCE pour choisir le syntoniseur XM.

2 Appuyez sur BAND pour choisir une gamme XM.

Appuyez sur **BAND** jusqu'à ce que la gamme XM désirée, **XM-1**, **XM-2** ou **XM-3** soit affichée.

3 Pour effectuer l'accord, poussez MULTI-CONTROL vers la gauche ou vers la droite.

Les canaux augmentent ou diminuent pas par pas. Les canaux qui ne peuvent pas être sélectionnés actuellement sont sautés, et le canal suivant est sélectionné.

- Si vous poussez de façon prolongée **MULTI-CONTROL** vers la gauche ou vers la droite, vous pouvez augmenter ou diminuer le numéro de canal de façon continue.
- Vous pouvez aussi effectuer un accord dans une catégorie de canaux désirée. (Reportez-vous à la page suivante, *Sélection d'un canal dans la catégorie de canal.*)

Sélection directe d'un canal XM

Quand vous utilisez le boîtier de télécommande, vous pouvez sélectionner le canal XM directement en saisissant le numéro de canal désiré.

1 Appuyez sur DIRECT.

L'écran de saisie du numéro de canal s'affiche.

2 Appuyez sur les touches 0 à 9 pour saisir le numéro de canal désiré.

- Vous pouvez annuler le numéro saisi en appuyant sur **CLEAR**.

3 Appuyez sur DIRECT.

Le canal XM ayant le numéro saisi est sélectionné.

- Après être passé en mode saisie de numéro, ce mode est automatiquement annulé si vous n'effectuez aucune opération dans les huit secondes environ.

Changement de l'affichage XM

- Appuyez sur **DISPLAY** pour changer l'affichage XM.

Informations textuelles (nom du canal)—Nom de l'interprète et informations textuelles—Titre de la plage et informations textuelles—Nom de la catégorie et informations textuelles

Mise en mémoire et rappel des stations d'émission

Vous pouvez facilement mettre en mémoire jusqu'à six stations d'émission pour les rappeler ultérieurement.

- La mémoire peut contenir 18 stations, six pour chacune des trois gammes XM.

1 Quand vous trouvez une station que vous voulez mettre en mémoire appuyez sur **LIST**.

2 Utilisez **MULTI-CONTROL** pour enregistrer la station sélectionnée en mémoire.

Tournez pour changer le numéro de présélection, appuyez de façon prolongée pour enregistrer.

Le numéro de présélection XM que vous avez choisi clignote, puis reste allumé. La station sélectionnée a été mise en mémoire.

3 Utilisez **MULTI-CONTROL** pour choisir la station désirée.

Tournez pour changer de station, appuyez pour sélectionner.

- Vous pouvez aussi changer de station en poussant **MULTI-CONTROL** vers le haut ou vers le bas.
- Si vous ne réglez aucun paramètre de la liste pendant environ 30 secondes, l'écran revient automatiquement à l'affichage ordinaire.

Utilisation de la télécommande

- Lorsque se présente une station que vous désirez mettre en mémoire, maintenez la pression sur une des touches de présélection 1 à 6 jusqu'à ce que le numéro de la présélection XM cesse de clignoter.

Le nombre sur lequel vous avez appuyé clignote sur l'indicateur de numéro de présélection XM puis reste allumé. La station sélectionnée a été mise en mémoire.

Lorsque vous appuyez à nouveau sur cette même touche de présélection, la station en mémoire est rappelée.

- Vous pouvez aussi rappeler les stations mises en mémoire dans les numéros de présélection en poussant **MULTI-CONTROL** vers le haut ou vers le bas.

Sélection d'un canal dans la catégorie de canal

Vous disposez de deux méthodes pour sélectionner un canal : par numéro et par catégorie. Sélectionnez **Category** pour restreindre votre recherche aux seuls canaux d'une catégorie particulière.

1 Appuyez de façon prolongée sur **CLOCK** pour passer à **Category** (réglage sélection par catégorie de canal).

CAT apparaît sur l'afficheur.

- Pour revenir à **Channel number** (réglage sélection du numéro de canal), appuyez à nouveau de façon prolongée sur **CLOCK**.

2 Poussez **MULTI-CONTROL** vers le haut ou vers le bas pour sélectionner la catégorie de canal désirée..

3 Poussez **MULTI-CONTROL** vers la gauche ou vers la droite pour sélectionner le canal désiré dans la catégorie de canal sélectionnée.

Accessoires disponibles

Remarque

Vous pouvez aussi sélectionner le réglage sélection du canal XM dans le menu qui s'affiche en utilisant **MULTI-CONTROL**.

Affichage de l'ID de la radio

Réglage de la sélection du numéro de canal

Si vous sélectionnez **CH 000**, le code ID est affiché.

- Poussez **MULTI-CONTROL** vers la gauche ou vers la droite pour sélectionner **CH 000**.

Réglage de la sélection catégorie de canal

RADIO ID est fourni comme catégorie de canal pour afficher le code ID.

- Poussez **MULTI-CONTROL** vers le haut ou vers le bas pour sélectionner **RADIO ID** dans la catégorie de canal..
 - Si vous sélectionnez un autre canal, l'affichage du code ID est annulé.
 - L'affichage du code ID affiche répétitivement **RADIO ID** et le code ID alternativement. 

Syntoniseur Radio Satellite SIRIUS

Opérations de base

Vous pouvez utiliser cet appareil pour commander un syntoniseur Radio Satellite SIRIUS, vendu séparément.

Quand le syntoniseur SIRIUS est utilisé avec cet appareil, certaines opérations peuvent différer légèrement de celles qui sont décrites dans le mode d'emploi du SIRIUS. Ce mode d'emploi donne des informations sur ces points de différence. Pour toute autre information sur l'utilisation du syntoniseur SIRIUS, veuillez vous reporter au mode d'emploi de celui-ci.

- Avec cet appareil, vous pouvez utiliser une fonction supplémentaire : sélection directe du canal SIRIUS. Reportez-vous à la page suivante, *Sélection directe d'un canal SIRIUS*

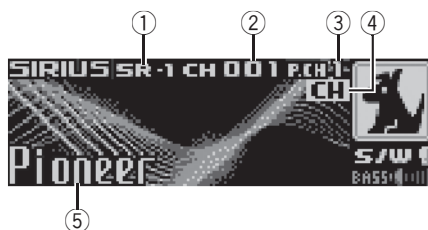

- ① Indicateur de gamme SIRIUS
- ② Indicateur du numéro de canal SIRIUS
- ③ Indicateur du numéro SIRIUS présélectionné
- ④ Indicateur de réglage sélection de canal SIRIUS
Indique quel réglage de sélection des canaux a été sélectionné. **CH** est affiché quand **Channel number** est sélectionné, et **CAT** est affiché quand **Category** est sélectionné.
- ⑤ Nom du canal SIRIUS
Affiche le nom de canal du canal émis.

1 Appuyez sur **SOURCE** pour choisir SIRIUS.

Accessoires disponibles

2 Appuyez sur **BAND** pour choisir une gamme **SIRIUS**.

Appuyez sur **BAND** jusqu'à ce que la gamme SIRIUS désirée, **SR-1**, **SR-2** ou **SR-3** soit affichée.

3 Pour effectuer l'accord, poussez **MULTI-CONTROL** vers la gauche ou vers la droite.

Les canaux augmentent ou diminuent pas par pas. Les canaux qui ne peuvent pas être sélectionnés actuellement sont sautés, et le canal suivant est sélectionné.

- Si vous poussez de façon prolongée **MULTI-CONTROL** vers la gauche ou vers la droite, vous pouvez augmenter ou diminuer le numéro de canal de façon continue.
- Vous pouvez aussi effectuer un accord dans une catégorie de canaux désirée. (Reportez-vous à la page suivante, *Sélection d'un canal dans la catégorie de canal*.)



Remarque

Quand vous changez de source pour choisir le syntoniseur SIRIUS, ou sélectionnez un canal, quelques secondes peuvent s'écouler avant que vous puissiez entendre quelque chose, pendant que l'appareil acquiert et traite le signal satellite.

Sélection directe d'un canal SIRIUS

Quand vous utilisez le boîtier de télécommande, vous pouvez sélectionner le canal SIRIUS directement en saisissant le numéro de canal désiré.

1 Appuyez sur **DIRECT**.

L'écran de saisie du numéro de canal s'affiche.

2 Appuyez sur les touches **0 à 9** pour saisir le numéro de canal désiré.

- Vous pouvez annuler le numéro saisi en appuyant sur **CLEAR**.

3 Appuyez sur **DIRECT**.

Le canal SIRIUS ayant le numéro saisi est sélectionné.

- Après être passé en mode saisie de numéro, ce mode est automatiquement annulé si vous n'effectuez aucune opération dans les huit secondes environ.

Introduction aux opérations avancées

1 Appuyez sur **MULTI-CONTROL** pour afficher le menu principal.

FUNCTION, **AUDIO** et **ENTERTAINMENT** apparaissent sur l'écran.

2 Utilisez **MULTI-CONTROL** pour choisir **FUNCTION**.

Tournez pour changer l'option de menu, appuyez pour la sélectionner.

Le nom de la fonction s'affiche sur l'écran.

3 Tourner **MULTI-CONTROL** pour sélectionner la fonction.

Tournez **MULTI-CONTROL** pour parcourir les fonctions dans l'ordre suivant :

Channel mode (réglage du mode de sélection du canal)—**Team setting** (paramétrage de l'équipe)—**Game info** (informations sur les matchs)

- Vous pouvez aussi effectuer cette opération en appuyant sur **FUNCTION** sur le boîtier de télécommande.
- Appuyez sur **BAND** pour revenir à l'affichage des canaux.
- Si vous n'utilisez pas les fonctions pendant environ 30 secondes, l'écran revient automatiquement à l'affichage ordinaire.

Changement de l'affichage SIRIUS

- Appuyez sur **DISPLAY** pour changer d'affichage SIRIUS.

Accessoires disponibles

Changer le mode de défilement

Vous pouvez choisir le mode de défilement, défilement continu ou défilement une seule fois.

- **Appuyez de façon prolongée sur DISPLAY pour changer le paramétrage du défilement.**

Appuyer de façon prolongée sur **DISPLAY** sélectionne le mode de défilement dans l'ordre suivant :

Réglage défilement continu—Réglage un seul défilement

Mise en mémoire et rappel des stations d'émission

Vous pouvez facilement mettre en mémoire jusqu'à six stations d'émission pour les rappeler ultérieurement.

- Cette fonction n'est accessible qu'à partir du boîtier de télécommande.
- La mémoire peut contenir 18 stations, six pour chacune des trois gammes SIRIUS.

- **Lorsque se présente une station que vous désirez mettre en mémoire, maintenez la pression sur une des touches de présélection 1 à 6 jusqu'à ce que le numéro de la présélection SIRIUS cesse de clignoter.**

Le nombre sur lequel vous avez appuyé clignote sur l'indicateur de numéro de présélection SIRIUS puis reste allumé. La station sélectionnée a été mise en mémoire.

Lorsque vous appuyez à nouveau sur cette même touche de présélection, la station en mémoire est rappelée.

- Vous pouvez aussi rappeler les stations mises en mémoire dans les numéros de présélection en poussant **MULTI-CONTROL** vers le haut ou vers le bas.

Sélection d'un canal dans la catégorie de canal

Vous disposez de deux méthodes pour sélectionner un canal : par numéro et par catégorie.

Sélectionnez **Category** pour restreindre votre recherche aux seuls canaux d'une catégorie particulière.

- 1 **Appuyez de façon prolongée sur CLOCK pour passer à Category (réglage sélection par catégorie de canal).**

CAT apparaît sur l'afficheur.

- Pour revenir à **Channel number** (réglage sélection du numéro de canal), appuyez à nouveau de façon prolongée sur **CLOCK**.

- 2 **Poussez MULTI-CONTROL vers le haut ou vers le bas pour sélectionner la catégorie de canal désirée..**

- 3 **Poussez MULTI-CONTROL vers la gauche ou vers la droite pour sélectionner le canal désiré dans la catégorie de canal sélectionnée.**



Remarque

Vous pouvez aussi sélectionner le réglage sélection du canal SIRIUS dans le menu qui s'affiche en utilisant **MULTI-CONTROL**.

Utilisation de la fonction Alerte Match

Vous pouvez utiliser cette fonction seulement quand SIR-PNR2/SIR-PNR2C est connecté à cet appareil.

Cet appareil peut vous alerter quand des matchs auxquels participent vos équipes favorites sont sur le point de démarrer. Pour utiliser cette fonction vous devez définir à l'avance une alerte match pour les équipes.

Accessoires disponibles

Sélection des équipes pour l'Alerte Match

1 Utilisez MULTI-CONTROL pour sélectionner Team setting dans le menu des fonctions.

2 Poussez MULTI-CONTROL vers la gauche ou vers la droite pour sélectionner la ligue désirée.

Les noms des ligues changent sur l'écran.

3 Poussez MULTI-CONTROL vers le haut ou vers le bas pour sélectionner une équipe désirée.

Les équipes de la catégorie sélectionnée changent sur l'écran.

4 Utilisez MULTI-CONTROL pour enregistrer l'équipe sélectionnée en mémoire.

ON s'affiche avec l'équipe sélectionnée, et la fonction Alerte Match commencera sur cette équipe.

- Pour désactiver l'Alerte Match sur l'équipe sélectionnée, appuyez à nouveau sur **MULTI-CONTROL**.

- Quand vous avez déjà sélectionné 12 équipes, **FULL** s'affiche et aucune sélection d'équipe additionnelle n'est possible. Dans ce cas, supprimez d'abord la sélection d'équipe et réessayez.

5 Répétez ces étapes pour sélectionner d'autres équipes.

Vous pouvez sélectionner jusqu'à 12 équipes.

Mise en service ou hors service de l'Alerte Match

Après avoir effectué les sélections d'équipes, vous devez mettre en service la fonction Alerte Match.

- En réglage par défaut, la fonction Alerte Match est en service.

1 Utilisez MULTI-CONTROL pour sélectionner Team setting dans le menu des fonctions.

2 Maintenez la pression sur MULTI-CONTROL pour mettre la fonction Alerte Match en service.

La fonction Alerte Match est maintenant en service.

- Pour mettre la fonction Alerte Match hors service, appuyez à nouveau de façon prolongée sur **MULTI-CONTROL**.

Quand le match de l'équipe sélectionnée commence

Quand un match de l'équipe sélectionnée est sur le point de commencer (ou est en cours) sur une autre station, une alerte de match **Game alert info** est affichée. Appuyez sur **MULTI-CONTROL** de façon prolongée pour basculer sur cette station, et vous pouvez écouter le match.

- Si vous n'utilisez pas la fonction dans un délai d'environ 10 secondes, l'afficheur revient à l'affichage précédent.

Affichage des informations sur les matchs

Si des matchs des équipes sélectionnées sont en cours, vous pouvez afficher les informations relatives aux matchs et vous accorder sur les canaux qui les diffusent.

Vous pouvez afficher les informations relatives aux matchs tout en profitant du son de la station sur laquelle vous êtes accordé. Vous pouvez aussi passer sur le canal qui diffuse les matchs quand vous le souhaitez.

1 Utilisez MULTI-CONTROL pour sélectionner Game info dans le menu des fonctions.

Les informations sur les matchs des équipes sélectionnées s'affichent.

2 Poussez MULTI-CONTROL vers le haut ou vers le bas pour sélectionner un match.

Le match est affiché, suivi d'informations plus détaillées sur ce match.

- Le score du match sera mis à jour automatiquement.

Accessoires disponibles

3 Appuyez de façon prolongée sur **MULTI-CONTROL** pour passer sur cette station et écouter le match.

Remarques

- Si vous n'avez effectué aucune sélection d'équipes, **NOT SET** s'affiche.
- Quand aucun match impliquant vos équipes favorites n'est en cours, **NO GAME** est affiché.

Affichage de l'ID de la radio

Si vous sélectionnez **CH 000**, le code ID est affiché.

- Poussez **MULTI-CONTROL** vers la gauche ou vers la droite pour sélectionner **CH 000**. 

Lecture de plages musicales sur l'iPod

Écoute de plages musicales sur votre iPod

Vous pouvez utiliser cet appareil pour commander un adaptateur iPod, vendu séparément.

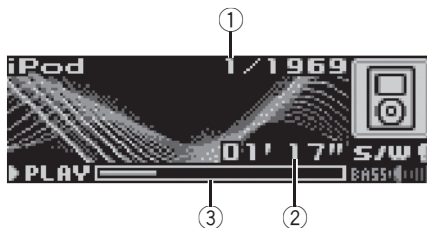

- ① Indicateur du numéro de plage musicale
- ② Indicateur du temps de lecture
- ③ Temps écoulé de la plage (barre d'avancement)

1 Appuyez sur **SOURCE** pour choisir iPod.

Lorsque l'iPod est connecté à cet appareil, **PIONEER** (ou ✓ (une coche)) est affiché(e) sur l'iPod.

2 Pour une avance rapide ou un retour rapide, poussez et maintenez **MULTI-CONTROL** vers la gauche ou vers la droite.

3 Pour atteindre une plage précédente ou suivante, poussez **MULTI-CONTROL** vers la gauche ou vers la droite.

Pousser **MULTI-CONTROL** vers la droite fait passer au début de la plage suivante. Pousser **MULTI-CONTROL** une fois vers la gauche fait passer au début de la plage en cours. Pousser une nouvelle fois fera passer à la plage précédente.

Remarques

- Lisez les précautions relatives à l'iPod sur la page 144.

Accessoires disponibles

- Si un message d'erreur tel que **ERROR-11** s'affiche, reportez-vous à la page 140, *Messages d'erreur*.
- Quand le contact d'allumage est sur ACC ou ON, la batterie de l'iPod est chargée quand celui-ci est connecté à cet appareil.
- Lorsque l'iPod est connecté à cet appareil, il ne peut pas lui-même être mis en service ou hors service.
- Avant de connecter le connecteur de station d'accueil de cet appareil à l'iPod, déconnectez les écouteurs de l'iPod.
- L'iPod connecté à cet appareil est mis hors service environ deux minutes après que le commutateur d'allumage est mis en position OFF (coupé).

Recherche d'une plage musicale

Pour faciliter l'utilisation d'un iPod et la recherche de plages musicales, le mode de contrôle de l'iPod par cet appareil est aussi proche que possible de l'utilisation habituelle d'un iPod.

- Si vous sélectionnez liste de lecture, cet appareil indique d'abord la liste de lecture du nom de votre iPod. La liste de lecture lit toutes les plages musicales de votre iPod.
- Si les caractères enregistrés sur l'iPod ne sont pas compatibles avec cet appareil, ils ne seront pas affichés.

1 Appuyez sur LIST pour passer au menu principal de la recherche par liste.

2 Utilisez MULTI-CONTROL pour sélectionner une catégorie.

Tournez pour changer de catégorie, appuyez pour sélectionner.

Playlists (listes de lecture)—**Artists** (interprètes)—**Albums** (albums)—**Songs** (plages musicales)—**Genres** (genres)

La liste de la catégorie sélectionnée est affichée.







- Vous pouvez démarrer la lecture dans la catégorie sélectionnée en appuyant de façon prolongée sur **MULTI-CONTROL**.

- Vous pouvez aussi changer de catégorie en poussant **MULTI-CONTROL** vers le haut ou vers le bas.
- Vous pouvez aussi sélectionner la catégorie en poussant **MULTI-CONTROL** vers la droite.
 - Pour revenir à la liste précédente, poussez **MULTI-CONTROL** vers la gauche.
 - Pour aller au menu principal de la recherche par liste, poussez **MULTI-CONTROL** de façon prolongée vers la gauche.
 - Si vous ne réglez aucun paramètre de la liste pendant environ 30 secondes, l'écran revient automatiquement à l'affichage ordinaire.

3 Répétez l'étape 2 pour trouver la plage musicale que vous voulez écouter.

Affichage d'informations textuelles sur l'iPod

● Appuyez sur DISPLAY pour choisir l'information textuelle désirée.

Temps de lecture— : titre de l'album et temps de lecture— : titre de la plage et temps de lecture— : nom de l'artiste et temps de lecture— : nom de l'album et  : titre de la plage et  : titre de l'album

- Si les caractères enregistrés sur l'iPod ne sont pas compatibles avec cet appareil, ils ne seront pas affichés.



Remarques

- Vous pouvez faire défiler l'information textuelle vers la gauche en appuyant de façon prolongée sur **DISPLAY**.
- Quand la fonction Ever Scroll est mise en service lors du réglage initial, les informations textuelles défilent en permanence. Reportez-vous à la page 106, *Mise en service ou hors service de la fonction Ever Scroll (défilement permanent)*.

Accessoires disponibles

Introduction à l'utilisation avancée de l'adaptateur iPod

1 Appuyez sur MULTI-CONTROL pour afficher le menu principal.

FUNCTION, **AUDIO** et **ENTERTAINMENT** apparaissent sur l'écran.

2 Utilisez MULTI-CONTROL pour choisir FUNCTION.

Tournez pour changer l'option de menu, appuyez pour la sélectionner.

Le nom de la fonction s'affiche sur l'écran.

3 Tourner MULTI-CONTROL pour sélectionner la fonction.

Tournez **MULTI-CONTROL** pour parcourir les fonctions dans l'ordre suivant :

Play mode (répétition de la lecture)—

Shuffle mode (lecture aléatoire)—**Pause** (pause)

- Vous pouvez aussi sélectionner la fonction en appuyant sur **FUNCTION** de la télécommande.
- Appuyez sur **BAND** pour revenir à l'affichage des conditions de lecture.
- Si vous ne réglez aucun paramètre des fonctions pendant environ 30 secondes, l'écran revient automatiquement à l'affichage ordinaire.

Fonction et utilisation

Les opérations **Play mode**, **Shuffle mode** et **Pause** sont les mêmes que celles de l'iPod connecté à l'interface USB de cet appareil.

Nom de la fonction	Utilisation
Play mode	Reportez-vous à la page 96, <i>Répétition de la lecture.</i>
Shuffle mode	Reportez-vous à la page 96, <i>Lecture des plages musicales dans un ordre aléatoire (shuffle).</i>
Pause	Reportez-vous à la page 96, <i>Pause d'une plage musicale.</i>



Audio Bluetooth

Opérations de base

Si vous connectez un adaptateur Bluetooth (par exemple CD-BTB100) à cet appareil, vous pouvez contrôler un lecteur audio Bluetooth via la technologie sans fil Bluetooth.

Important

- Selon le lecteur audio Bluetooth connecté à cet appareil, les opérations disponibles avec cet appareil sont limitées aux deux niveaux suivants :
 - Niveau inférieur : Seule la lecture de plages musicales sur votre lecteur audio est possible.
 - Niveau supérieur : Lecture, pause, sélection de plages musicales, etc. sont possibles (toutes les opérations illustrées dans ce mode d'emploi).
- Comme il existe un certain nombre de lecteurs audio Bluetooth disponibles sur le marché, l'utilisation de votre lecteur audio Bluetooth avec cet appareil peut présenter une large gamme de variations. Veuillez vous référer au mode d'emploi livré avec votre lecteur audio Bluetooth ainsi qu'au présent mode d'emploi pour utiliser votre lecteur sur cet appareil.
- Les informations sur les plages musicales (par exemple durée de lecture écoulée, titre de la plage, index de la plage, etc.) ne peuvent pas être affichées sur cet appareil.
- Quand vous écoutez des plages musicales sur votre lecteur audio Bluetooth, abstenez-vous autant que possible d'utiliser votre téléphone cellulaire. Si vous essayez d'utiliser votre téléphone cellulaire, le signal émis par celui-ci peut générer du bruit sur la lecture de la plage musicale.
- Quand vous parlez sur le téléphone cellulaire connecté à cet appareil via la technologie sans fil Bluetooth, le son de la lecture des plages de votre lecteur audio Bluetooth connecté à cet appareil est coupé.

Accessoires disponibles

- Même si vous passez sur une autre source pendant que vous écoutez une plage musicale sur votre lecteur audio Bluetooth, la lecture de la plage se poursuit.

Pour avoir des détails sur ce mode de fonctionnement, reportez-vous au mode d'emploi de l'adaptateur Bluetooth. Cette section donne de brèves informations sur le fonctionnement du lecteur audio Bluetooth avec cet appareil, qui diffèrent légèrement ou sont raccourcies par rapport à celles qui sont données dans le mode d'emploi de l'adaptateur Bluetooth.

- Même si votre lecteur audio ne contient pas de module Bluetooth, vous pouvez quand même le contrôler à partir de cet appareil via la technologie sans fil Bluetooth. Pour contrôler votre lecteur audio en utilisant cet appareil, connectez un produit équipé de la technologie sans fil Bluetooth (disponible sur le marché) à votre lecteur audio et connectez un adaptateur Bluetooth (par exemple CD-BTB100) à cet appareil.

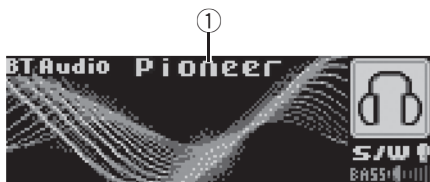

- ① Nom de l'appareil
Indique le nom d'appareil du lecteur audio Bluetooth connecté (ou de l'adaptateur Bluetooth).

1 Appuyez sur SOURCE pour choisir le lecteur audio Bluetooth.

- Si vous ne pouvez pas afficher **BT Audio**, activez d'abord la source audio BT dans les réglages initiaux. Pour les détails, reportez-vous à la page 106, *Activation de la source BT Audio*.
- Pour que cet appareil contrôle votre lecteur audio Bluetooth, il doit établir une connexion sans fil Bluetooth. (Reportez-vous à la page suivante, *Connexion d'un lecteur audio Bluetooth*.)

2 Pour une avance rapide ou un retour rapide, poussez et maintenez MULTI-CONTROL vers la gauche ou vers la droite.

3 Pour atteindre une plage précédente ou suivante, poussez MULTI-CONTROL vers la gauche ou vers la droite.

Introduction aux opérations avancées

1 Appuyez sur MULTI-CONTROL pour afficher le menu principal.

FUNCTION, **AUDIO** et **ENTERTAINMENT** apparaissent sur l'écran.

2 Utilisez MULTI-CONTROL pour choisir FUNCTION.

Tournez pour changer l'option de menu, appuyez pour la sélectionner.

Le nom de la fonction s'affiche sur l'écran.

3 Tourner MULTI-CONTROL pour sélectionner la fonction.

Tournez **MULTI-CONTROL** pour parcourir les fonctions dans l'ordre suivant :

Connection open (connexion ouverte)—**Disconnect audio** (déconnexion audio)—**Play** (Lecture)—**Stop** (Stop)—**Pause** (pause)—**Device info** (informations sur l'appareil)

- Si le lecteur audio Bluetooth est connecté via le niveau inférieur, seuls **Disconnect audio** et **Device info** s'affichent dans le menu des fonctions.
- Si aucun lecteur audio Bluetooth n'a été connecté à cet appareil, **Connection open** et **Device info** apparaissent dans le menu des fonctions et les autres fonctions ne sont pas disponibles.
- Vous pouvez aussi sélectionner la fonction en appuyant sur **FUNCTION** de la télécommande.
- Appuyez sur **BAND** pour revenir à l'affichage des conditions de lecture.

Accessoires disponibles

- Si vous n'utilisez pas de fonctions excepté **Connection open** et **Disconnect audio** dans un délai d'environ 30 secondes, l'écran revient automatiquement à l'affichage ordinaire.

Connexion d'un lecteur audio Bluetooth

1 Utilisez MULTI-CONTROL pour sélectionner Connection open dans le menu des fonctions.

2 Appuyez sur MULTI-CONTROL pour ouvrir la connexion.

Always waiting s'affiche. Cet appareil est maintenant en attente de connexion à partir du lecteur audio Bluetooth.

Si votre lecteur audio Bluetooth est réglé prêt à une connexion sans fil Bluetooth, la connexion à cet appareil sera établie automatiquement.

Remarque

Avant de pouvoir utiliser des lecteurs audio, vous devrez peut-être entrer le code PIN dans cet appareil. Si votre lecteur nécessite un code PIN pour établir une connexion, recherchez le code sur le lecteur ou sur la documentation qui l'accompagne. Entrez le code PIN en vous reportant à la page 106, *Saisie du code PIN pour la connexion sans fil Bluetooth*.

Lecture de plages musicales sur un lecteur audio Bluetooth

1 Utilisez MULTI-CONTROL pour sélectionner Play dans le menu des fonctions.

2 Appuyez sur MULTI-CONTROL pour commencer la lecture.

Pause d'une plage musicale

La pause permet un arrêt momentané de la lecture d'une plage musicale.

1 Utilisez MULTI-CONTROL pour sélectionner Pause dans le menu des fonctions.

2 Appuyez sur MULTI-CONTROL pour activer la pause.

La lecture de la plage en cours se met en pause.

- Appuyez à nouveau sur **MULTI-CONTROL** pour mettre la pause hors service.

Arrêt de la lecture

1 Utilisez MULTI-CONTROL pour sélectionner Stop dans le menu des fonctions.

2 Appuyez sur MULTI-CONTROL pour arrêter la lecture.

La lecture de la plage en cours s'arrête.

Déconnexion d'un lecteur audio Bluetooth

1 Utilisez MULTI-CONTROL pour sélectionner Disconnect audio dans le menu des fonctions.

2 Appuyez sur MULTI-CONTROL pour déconnecter le lecteur audio Bluetooth.

Disconnected s'affiche. Le lecteur audio Bluetooth est maintenant déconnecté de cet appareil.

Affichage de l'adresse BD (Bluetooth Device)

1 Utilisez MULTI-CONTROL pour sélectionner Device info dans le menu des fonctions.

Le nom d'appareil (**Pioneer BT Unit**) de cet appareil apparaît sur l'afficheur.

2 Poussez MULTI-CONTROL vers la gauche pour passer à l'adresse BD.

Une chaîne de 12 chiffres hexadécimaux s'affiche.

- Pousser **MULTI-CONTROL** vers la droite fait revenir au nom d'appareil.

Affichage de la version du système pour les réparations

1 Utilisez MULTI-CONTROL pour sélectionner Device info dans le menu des fonctions.

Le nom d'appareil (**Pioneer BT Unit**) de cet appareil apparaît sur l'afficheur.

2 Poussez MULTI-CONTROL vers le bas pour passer à la version du système de cet appareil.

La version du système (microprocesseur) de cet appareil est affichée.

- Pousser **MULTI-CONTROL** vers la gauche affiche la version du module Bluetooth de cet appareil. Pousser **MULTI-CONTROL** vers la droite ramène à l'affichage de la version du système de cet appareil. ▣

Téléphone Bluetooth

Opérations de base

Si vous utilisez un adaptateur Bluetooth (par exemple CD-BTB100), vous pouvez connecter un téléphone cellulaire disposant de la technologie sans fil Bluetooth pour effectuer des appels mains libres sans fil, même pendant que vous conduisez.



Important

- Comme cet appareil est en attente d'une connexion avec vos téléphones cellulaires via la technologie sans fil Bluetooth, son utilisation avec le moteur arrêté peut entraîner l'épuisement de la batterie.
- Les opérations avancées qui requièrent votre attention, telles que composer des numéros sur le moniteur, utiliser l'annuaire, etc. sont interdites pendant que vous conduisez. Si vous devez effectuer ces opérations avancées, arrêtez votre véhicule dans un endroit sûr pour les effectuer.

Pour avoir des détails sur le mode de fonctionnement, reportez-vous au mode d'emploi de l'adaptateur Bluetooth. Cette section donne de brèves informations sur le fonctionnement de la téléphonie mains libres avec cet appareil, qui diffèrent légèrement ou sont raccourcies par rapport à celles qui sont données dans le mode d'emploi de l'adaptateur Bluetooth.



- ① Nom de l'appareil
Indique le nom d'appareil du téléphone cellulaire.
- ② Indicateur de niveau du signal

Accessoires disponibles

Indique la force du signal du téléphone cellulaire.

- L'indicateur de niveau du signal peut afficher une valeur différente du niveau de signal effectif.
- ③ Indicateur du numéro d'utilisateur
Indique le numéro d'enregistrement du téléphone cellulaire.
- ④ Indicateur de force de la batterie
Indique la force de la batterie du téléphone cellulaire.
- L'indicateur de force de la batterie peut afficher une valeur différente de la force effective de la batterie.
 - Si la force de la batterie n'est pas disponible, rien n'est affiché dans la zone indicateur de force de la batterie.
- ⑤ Indication notification d'appel entrant
Indique quand un appel entrant a été reçu et non encore pris en compte.
- Une notification d'appel entrant n'est pas affichée pour les appels effectués alors que votre téléphone cellulaire est déconnecté de cet appareil.
- ⑥ Indicateur de réponse automatique/rejet automatique
Affiche **AUTO** quand la fonction répondeur automatique est en service (pour plus de détails, reportez-vous à la page 130, *Réglage de la réponse automatique*).
Affiche **REJECT** quand la fonction rejet automatique est en service (pour plus de détails, reportez-vous à la page 130, *Réglage du rejet automatique*).
- ⑦ Affichage du calendrier
Indique la date et l'heure (si l'appareil est connecté avec un téléphone).

- **Appuyez sur SOURCE pour choisir le téléphone.**



Remarque

La courbe d'égalisation pour la source téléphone est prédéfinie. Quand vous sélectionnez la source téléphone, vous ne pouvez pas utiliser la fonction

égaliseur. Reportez-vous à la page 98, *Rappel d'une courbe d'égalisation*.

Réglage pour la téléphonie mains libres

Avant de pouvoir utiliser la fonction téléphonie mains libres, vous devez préparer l'appareil pour une utilisation avec votre téléphone cellulaire. Ceci implique d'établir une connexion sans fil Bluetooth entre l'appareil et votre téléphone, d'enregistrer votre téléphone sur l'appareil, et de régler le niveau du volume sonore.

1 Connexion

Pour des instructions détaillées sur la connexion de votre téléphone à cet appareil via la technologie sans fil Bluetooth, reportez-vous à la page 123, *Connexion d'un téléphone cellulaire*.

- Votre téléphone doit maintenant être connecté temporairement ; toutefois, pour tirer le meilleur profit de la technologie, nous vous recommandons d'enregistrer le téléphone sur cet appareil.

2 Enregistrement

Reportez-vous à la page 124, *Enregistrement d'un téléphone cellulaire connecté* pour les instructions sur la procédure d'enregistrement de votre téléphone connecté temporairement.

3 Réglage du volume

Réglez le volume de l'écouteur sur votre téléphone cellulaire à un niveau confortable. Une fois réglé, le niveau du volume est mémorisé dans l'appareil en tant que réglage par défaut.

- Le volume de la voix de l'appelant et le volume de la sonnerie peuvent varier en fonction du type de téléphone cellulaire.
- Si la différence entre le volume de la sonnerie et le volume de la voix de l'appelant est importante, le niveau de volume global peut devenir instable.

- Avant de déconnecter le téléphone cellulaire de l'appareil, assurez-vous de régler le volume au niveau approprié. Si le volume a été réglé sur silencieux (niveau zéro) sur votre téléphone cellulaire, ce volume reste sur silencieux après la déconnexion de votre téléphone cellulaire de l'appareil.

Exécution d'un appel

Reconnaissance vocale

1 Appuyez sur **BAND** jusqu'à ce que **Voice dial** apparaisse sur l'afficheur.

Voice dial apparaît sur l'afficheur. Quand **Voice dial ON** est affiché, la fonction reconnaissance vocale est prête.

- Si votre téléphone cellulaire ne dispose pas de la fonction reconnaissance vocale, **No voice dial** s'affiche sur l'écran et l'opération n'est pas possible.

2 Prononcez le nom de votre contact.

Prise d'un appel

Réponse à un appel entrant

1 Quand un appel arrive, poussez **MULTI-CONTROL** vers le haut.

- Si le mode privé est sélectionné sur le téléphone cellulaire, la téléphonie mains libres n'est pas utilisable.

2 Pour terminer l'appel, poussez **MULTI-CONTROL** vers le bas.

La durée estimée de l'appel est affichée (elle peut différer légèrement de la durée réelle de l'appel).

Rejet d'un appel entrant

- Quand un appel arrive, poussez **MULTI-CONTROL** vers le bas. L'appel est rejeté.

Réponse à un appel en attente

1 Poussez **MULTI-CONTROL** vers le haut pour répondre à un appel en attente.

- Poussez **MULTI-CONTROL** vers le haut fait basculer entre les appelants en attente.

2 Poussez **MULTI-CONTROL** vers le bas pour terminer tous les appels.

Pousser **MULTI-CONTROL** vers le bas termine tous les appels y compris un appel en attente.

- L'appelant auquel vous avez parlé est maintenant en attente. Pour terminer l'appel, vous et votre appelant doivent raccrocher le téléphone.
- Pendant que vos appelants conservent la ligne, pousser **MULTI-CONTROL** vers le haut vous fait basculer entre les appelants.

Rejet d'un appel en attente

- Poussez **MULTI-CONTROL** vers le bas pour rejeter un appel en attente.

Introduction aux opérations avancées

1 Appuyez sur **MULTI-CONTROL** pour afficher le menu principal.

FUNCTION, **AUDIO** et **ENTERTAINMENT** apparaissent sur l'écran.

2 Utilisez **MULTI-CONTROL** pour choisir **FUNCTION**.

Tournez pour changer l'option de menu, appuyez pour la sélectionner.

Les noms des fonctions pour la téléphonie mains libres s'affichent sur l'écran.

3 Tournez **MULTI-CONTROL** pour changer de fonction.

Tournez **MULTI-CONTROL** pour basculer entre les fonctions.

Les noms des fonctions qui s'affichent sur l'écran diffèrent en fonction de la connexion de votre téléphone cellulaire et de son état d'enregistrement.

Si le téléphone n'est pas encore connecté

Accessoires disponibles

Search & Connect (recherche et connexion)—

Connection open (connexion ouverte)—

Connect phone (connecter le téléphone)—

Delete phone (supprimer le téléphone)—

PH.B.Transfer (transfert d'annuaire)—

Refuse calls (réglage du rejet automatique)—

Auto answer (réglage de la réponse automatique)—

Ring tone (sélection de la sonnerie)—

Auto connect (réglage de la connexion automatique)—

Echo cancel (annulation d'écho)—

Device info (informations sur l'appareil)

Si le téléphone est connecté mais non encore enregistré

Disconnect phone (déconnecter le téléphone)

—**Set phone** (enregistrer le téléphone)—

Delete phone (supprimer le téléphone)—

PH.B.Transfer (transfert d'annuaire)—

Number dial (appel par composition du numéro)—

Refuse calls (réglage du rejet automatique)—

Auto answer (réglage de la réponse automatique)—

Ring tone (sélection de la sonnerie)—

Auto connect (réglage de la connexion automatique)—

Echo cancel (annulation d'écho)

—**Device info** (informations sur l'appareil)

Si le téléphone est déjà connecté et enregistré

Disconnect phone (déconnecter le téléphone)

—**Delete phone** (supprimer le téléphone)—

PH.B.Transfer (transfert d'annuaire)—

PH.B.Name view (mode d'affichage des noms de l'annuaire)—

Clear memory (effacement de la mémoire)—

Number dial (appel par composition du numéro)—

Refuse calls (réglage du rejet automatique)—

Auto answer (réglage de la réponse automatique)—

Ring tone (sélection de la sonnerie)—

Auto connect (réglage de la connexion automatique)—

Echo cancel (annulation d'écho)—

Device info (informations sur l'appareil)

- Vous pouvez aussi sélectionner la fonction en appuyant sur **FUNCTION** de la télécommande.

- **PH.B.Name view** (mode d'affichage des noms de l'annuaire) ne peut pas être sélectionné pour un téléphone cellulaire enregistré comme

- téléphone invité.

- Si le téléphone cellulaire est connecté à cet appareil via la technologie sans fil Bluetooth avec HSP (Head Set Profile), **PH.B.Name view**, **Clear memory**, **Number dial** et **Refuse calls** ne peuvent pas être sélectionnés.

- Appuyez sur **BAND** pour revenir à l'affichage des conditions de lecture.

- Si vous n'utilisez pas de fonctions excepté

Search & Connect, **Connection open**,

Connect phone, **PH.B.Transfer**,

Disconnect phone, **Number dial** et

Clear memory dans un délai d'environ 30 secondes, l'écran revient automatiquement à l'affichage ordinaire.

Connexion d'un téléphone cellulaire

Recherche des téléphones cellulaires disponibles

1 Utilisez **MULTI-CONTROL** pour sélectionner **Search & Connect** dans le menu des fonctions.

2 Appuyez sur **MULTI-CONTROL** pour rechercher les téléphones cellulaires disponibles.

Pendant la recherche, **Searching** clignote. Quand l'appareil trouve des téléphones cellulaires équipés de la technologie sans fil Bluetooth, les noms d'appareil de ces téléphones ou **Name not found** (si le nom ne peut pas être obtenu) sont affichés.

- Si l'appareil ne trouve aucun téléphone cellulaire disponible, **Not found** est affiché.

3 Poussez **MULTI-CONTROL** vers le haut ou vers le bas pour sélectionner un nom de téléphone que vous voulez connecter.

Accessoires disponibles

4 Appuyez sur MULTI-CONTROL pour connecter le téléphone cellulaire sélectionné.

Pendant la connexion, **Connecting** clignote. Pour achever la connexion, vérifiez le nom de l'appareil (**Pioneer BT Unit**) et entrez le code de liaison sur votre téléphone cellulaire. Si la connexion est établie, **Connected** s'affiche.

- Par défaut, le code de liaison est fixé à **0000**. Vous pouvez changer ce code dans les réglages initiaux. Reportez-vous à la page 106, *Saisie du code PIN pour la connexion sans fil Bluetooth*.

Utilisation d'un téléphone cellulaire pour établir une connexion

1 Utilisez MULTI-CONTROL pour sélectionner Connection open dans le menu des fonctions.

2 Appuyez sur MULTI-CONTROL pour ouvrir la connexion.

Always waiting s'affiche et l'appareil est maintenant en attente de connexion à partir du téléphone cellulaire.

3 Utilisez le téléphone cellulaire pour le connecter à cet appareil.

- Par défaut, le code de liaison est fixé à **0000**. Vous pouvez changer ce code dans les réglages initiaux. Reportez-vous à la page 106, *Saisie du code PIN pour la connexion sans fil Bluetooth*.

Déconnexion d'un téléphone cellulaire

1 Utilisez MULTI-CONTROL pour sélectionner Disconnect phone dans le menu des fonctions.

Le nom d'appareil du téléphone connecté apparaît sur l'écran.

2 Appuyez sur MULTI-CONTROL pour déconnecter un téléphone cellulaire de cet appareil.

Quand la déconnexion est réalisée, **Disconnected** s'affiche.

Enregistrement d'un téléphone cellulaire connecté

1 Utilisez MULTI-CONTROL pour sélectionner Set phone dans le menu des fonctions.

2 Poussez MULTI-CONTROL vers le haut ou vers le bas pour sélectionner une affectation d'enregistrement.

P1 (téléphone utilisateur 1)—**P2** (téléphone utilisateur 2)—**P3** (téléphone utilisateur 3)—**G1** (téléphone invité 1)—**G2** (téléphone invité 2)

- Lorsque vous sélectionnez chacune des affectations, vous pouvez voir si un téléphone est déjà enregistré pour cette affectation ou non. Si l'affectation est vacante, **No data** s'affiche. Si l'affectation est déjà prise, le nom de l'appareil s'affiche. Pour remplacer l'affectation par un nouveau téléphone, supprimez d'abord l'affectation actuelle. Pour avoir plus des instructions plus détaillées, reportez-vous à cette page, *Suppression d'un téléphone enregistré*.

3 Appuyez sur MULTI-CONTROL pour enregistrer le téléphone connecté actuellement.

Quand l'enregistrement est terminé, **Reg. Completed** s'affiche.

- Si l'enregistrement a échoué, **Reg. ERROR** s'affiche. Dans ce cas, revenez à l'étape 1 et réessayez.

Suppression d'un téléphone enregistré

1 Utilisez MULTI-CONTROL pour sélectionner Delete phone dans le menu des fonctions.

Accessoires disponibles

2 Poussez MULTI-CONTROL vers le haut ou vers le bas pour sélectionner une affectation d'enregistrement.

P1 (téléphone utilisateur 1)—**P2** (téléphone utilisateur 2)—**P3** (téléphone utilisateur 3)—**G1** (téléphone invité 1)—**G2** (téléphone invité 2)

- Si l'affectation est vide, **No data** s'affiche et l'opération n'est pas possible.

3 Poussez MULTI-CONTROL vers la droite pour sélectionner Delete YES.

Delete YES s'affiche. La suppression du téléphone est maintenant en attente.

4 Appuyez sur MULTI-CONTROL pour supprimer le téléphone.

Quand le téléphone est supprimé, **Deleted** s'affiche.

Connexion à un téléphone cellulaire enregistré

Connexion manuelle à un téléphone enregistré

1 Utilisez MULTI-CONTROL pour sélectionner Connect phone dans le menu des fonctions.

2 Poussez MULTI-CONTROL vers le haut ou vers le bas pour sélectionner une affectation d'enregistrement.

P1 (téléphone utilisateur 1)—**P2** (téléphone utilisateur 2)—**P3** (téléphone utilisateur 3)—**G1** (téléphone invité 1)—**G2** (téléphone invité 2)

- Si l'affectation est vide, **No data** s'affiche et l'opération n'est pas possible.

3 Appuyez sur MULTI-CONTROL pour connecter le téléphone cellulaire sélectionné.

Pendant la connexion, **Connecting** s'affiche. Quand la connexion est terminée, **Connected** s'affiche.

Connexion automatique à un téléphone enregistré

1 Utilisez MULTI-CONTROL pour sélectionner Auto connect dans le menu des fonctions.

2 Appuyez sur MULTI-CONTROL pour activer la connexion automatique.

Si votre téléphone cellulaire est réglé prêt à une connexion sans fil Bluetooth, la connexion à cet appareil sera établie automatiquement.

- Appuyez à nouveau sur **MULTI-CONTROL** pour désactiver la connexion automatique.

Utilisation de l'Annuaire

Transfert des entrées dans l'Annuaire

L'Annuaire peut contenir un total de 500 entrées ; 300 de l'Utilisateur 1, 150 de l'Utilisateur 2 et 50 de l'Utilisateur 3.

1 Utilisez MULTI-CONTROL pour sélectionner PH.B.Transfer dans le menu des fonctions.

2 Appuyez sur MULTI-CONTROL pour passer en mode attente de transfert d'annuaire.

Transfer apparaît sur l'afficheur.

3 Utilisez le téléphone cellulaire pour effectuer le transfert d'annuaire.

Effectuez le transfert d'annuaire en utilisant le téléphone cellulaire. Pour des instructions détaillées sur cette opération, reportez-vous au mode d'emploi fourni avec votre téléphone cellulaire.

- L'écran affiche le nombre d'entrées transférées et le nombre total d'entrées à transférer.

4 Data transferred s'affiche et le transfert de l'annuaire est terminé.

Modification de l'ordre d'affichage de l'annuaire

1 Utilisez **MULTI-CONTROL** pour sélectionner **PH.B.Name view** dans le menu des fonctions.

Invert Names YES apparaît sur l'afficheur.

2 Appuyez sur **MULTI-CONTROL** pour changer l'ordre d'affichage des noms.

Inverted s'affiche et l'ordre d'affichage des noms est modifié.

Appuyer sur **MULTI-CONTROL** de façon répétée bascule l'ordre d'affichage entre prénom et nom de famille.

Appel d'un numéro de l'Annuaire



Important

Vous devez garer votre véhicule et mettre le frein à main pour effectuer cette opération.

Après avoir trouvé dans l'Annuaire le numéro que vous voulez appeler, vous pouvez sélectionner l'entrée et effectuer l'appel.

1 Appuyez sur **LIST** pour afficher l'Annuaire.

2 Poussez **MULTI-CONTROL** vers la gauche ou vers la droite pour sélectionner la première lettre du nom que vous recherchez.

3 Appuyez sur **MULTI-CONTROL** pour afficher les entrées.

L'écran affiche les trois premières entrées de l'Annuaire commençant par cette lettre (par exemple "Ben", "Brian" et "Burt" quand "B" est sélectionné).

4 Poussez **MULTI-CONTROL** vers le haut ou vers le bas pour sélectionner une entrée de l'Annuaire que vous voulez appeler.

5 Poussez **MULTI-CONTROL** vers la droite pour afficher la liste détaillée de l'entrée sélectionnée.

Le numéro de téléphone, le nom et le genre (s'il en a été affecté un) des entrées sont affichés dans la liste détaillée.

- Vous pouvez faire défiler le nom et le numéro de téléphone en maintenant la pression sur **DISPLAY**.

- Si une entrée comporte plusieurs numéros de téléphone, sélectionnez-en un en tournant **MULTI-CONTROL**.

- Si vous voulez revenir en arrière et sélectionner une autre entrée, poussez **MULTI-CONTROL** vers la gauche.

6 Appuyez sur **MULTI-CONTROL** pour effectuer un appel.

7 Pour terminer l'appel, poussez **MULTI-CONTROL** vers le bas.

Modification du nom d'une entrée de l'Annuaire



Important

Vous devez garer votre véhicule et mettre le frein à main pour effectuer cette opération.

Vous pouvez modifier les noms des entrées de l'Annuaire. Chaque nom peut avoir une longueur maximum de 16 caractères.

1 Affichez la liste détaillée de l'entrée de l'Annuaire désirée.

Reportez-vous aux étapes 1 à 5 de cette page, *Appel d'un numéro de l'Annuaire* pour la procédure à suivre pour effectuer cette opération.

2 Appuyez de façon prolongée sur **MULTI-CONTROL** pour afficher l'écran d'entrée de nom.

Edit name s'affiche.

Accessoires disponibles

3 Appuyez sur DISPLAY pour choisir le type de caractères désiré.

Chaque pression sur la touche **DISPLAY** change le type de caractères dans l'ordre suivant :

Alphabet (majuscules), chiffres et symboles—
Alphabet (minuscules)—chiffres et symboles—
Lettres européennes, telles que les lettres accentuées (exemple: **á, à, â, ç**) ou caractères russes

- Appuyer de façon prolongée sur la touche **DISPLAY** vous permet de choisir alternativement l'ensemble caractères ISO8859-1 (caractères européens) ou l'ensemble caractères ISO8859-5 (caractères russes).

- Les caractères européens et les caractères russes ne peuvent pas être mélangés.

4 Poussez MULTI-CONTROL vers le haut ou vers le bas pour sélectionner une lettre.

- Pour supprimer un caractère et laisser un espace, sélectionnez " _ " (trait de soulignement).

5 Poussez MULTI-CONTROL vers la gauche ou vers la droite pour placer le curseur sur la position précédente ou suivante.

6 Appuyez sur MULTI-CONTROL pour mettre en mémoire le nouveau nom.

Modification des numéros de téléphone



Important

Vous devez garer votre véhicule et mettre le frein à main pour effectuer cette opération.

Vous pouvez modifier les numéros des entrées de l'Annuaire. Chaque numéro de téléphone peut comporter jusqu'à 24 chiffres.

1 Affichez la liste détaillée de l'entrée de l'Annuaire désirée.

Reportez-vous aux étapes 1 à 5 de la page précédente, *Appel d'un numéro de l'Annuaire* pour la procédure à suivre pour effectuer cette opération.

2 Appuyez de façon prolongée sur MULTI-CONTROL pour afficher l'écran d'entrée de nom.

Edit name s'affiche.

3 Tournez MULTI-CONTROL pour passer à l'écran de saisie des numéros.

Edit name (écran saisie des noms)—

Edit number (écran saisie des numéros)—

Clear memory (écran effacement de la mémoire)

4 Poussez MULTI-CONTROL vers la gauche ou vers la droite pour déplacer le curseur sur le numéro que vous voulez modifier.

5 Poussez MULTI-CONTROL vers le haut ou vers le bas pour modifier les numéros.

Répétez ces étapes jusqu'à ce que vous ayez terminé les modifications.

6 Appuyez sur MULTI-CONTROL pour mettre en mémoire le nouveau numéro.

Effacement d'une entrée de l'Annuaire



Important

Vous devez garer votre véhicule et mettre le frein à main pour effectuer cette opération.

1 Affichez la liste détaillée de l'entrée de l'Annuaire désirée.

Reportez-vous aux étapes 1 à 5 de la page précédente, *Appel d'un numéro de l'Annuaire* pour la procédure à suivre pour effectuer cette opération.

2 Appuyez de façon prolongée sur MULTI-CONTROL pour afficher l'écran d'entrée de nom.

Edit name s'affiche.

Accessoires disponibles

3 Tournez **MULTI-CONTROL** pour passer à l'écran d'effacement de la mémoire.

Edit name (écran saisie des noms)—

Edit number (écran saisie des numéros)—

Clear memory (écran effacement de la mémoire)

4 Poussez **MULTI-CONTROL** vers la droite pour afficher un écran de confirmation.

Clear memory YES s'affiche.

- Si vous ne voulez pas effacer la mémoire que vous avez sélectionnée, poussez

MULTI-CONTROL vers la gauche. L'écran revient à l'affichage précédent.

5 Appuyez sur **MULTI-CONTROL** pour supprimer l'entrée de l'Annuaire.

Cleared s'affiche.

L'entrée de l'Annuaire est supprimée. L'écran revient à l'affichage de la liste des entrées de l'Annuaire.

Utilisation de l'Historique des appels



Important

Vous devez garer votre véhicule et mettre le frein à main pour effectuer cette opération.

Les 12 appels les plus récents effectués (composés), reçus et manqués sont enregistrés dans l'Historique des appels. Vous pouvez parcourir l'Historique des appels et appeler des numéros à partir de celui-ci.

1 Appuyez sur **LIST** pour afficher la liste.

Appuyez de manière répétée sur **LIST** pour passer d'une des listes suivantes à l'autre : Annuaire—Appel manqué—Appel composé—Appel reçu

- Pour des détails sur la liste de l'Annuaire, reportez-vous à la page 125, *Utilisation de l'Annuaire*.

- Si aucun numéro de téléphone n'a été stocké dans la liste sélectionnée, **No data** s'affiche.

2 Tournez **MULTI-CONTROL** pour sélectionner un numéro de téléphone.

Tournez **MULTI-CONTROL** pour changer les numéros de téléphone enregistrés dans la liste.

- Si le numéro est déjà dans l'Annuaire, le nom est affiché.

- Vous pouvez aussi changer de numéro de téléphone en poussant **MULTI-CONTROL** vers le haut ou vers le bas.

3 Poussez **MULTI-CONTROL** vers la droite pour afficher la liste détaillée.

Le nom et le numéro de téléphone sont affichés dans la liste détaillée.

- Si le numéro est déjà dans l'Annuaire, le nom est aussi affiché.

- Tourner **MULTI-CONTROL** fait passer au numéro de téléphone précédent ou suivant affiché dans la liste détaillée.

- Si vous n'effectuez aucune fonction dans les 30 secondes environ, l'affichage de la liste est annulé automatiquement.

4 Appuyez sur **MULTI-CONTROL** pour effectuer un appel.

- Pour un appel international, appuyez de façon prolongée sur **MULTI-CONTROL** pour ajouter + au numéro de téléphone.

5 Pour terminer l'appel, poussez **MULTI-CONTROL** vers le bas.

Utilisation des numéros de présélection



Important

Vous devez garer votre véhicule et mettre le frein à main pour effectuer cette opération.

Les numéros que vous appelez fréquemment peuvent être affectés à des numéros de présélection permettant de les rappeler rapidement.

Accessoires disponibles

1 Sélectionnez le numéro de téléphone désiré dans l'Annuaire ou l'Historique des Appels. Ou entrez directement un numéro de téléphone désiré.

Reportez-vous aux instructions données dans les pages précédentes sur la façon de sélectionner un numéro de téléphone désiré dans l'Annuaire ou l'Historique des appels. Pour entrer directement un numéro de téléphone désiré, reportez-vous à cette page, *Exécution d'un appel par saisie d'un numéro de téléphone*.

2 Maintenez la pression sur l'une des touches 1 à 6 de la télécommande pour enregistrer le numéro de téléphone.

Le numéro de téléphone sélectionné a été mis en mémoire. Lorsque vous appuyez à nouveau sur cette même touche de présélection, le numéro de téléphone est rappelé à partir de la mémoire.

Exécution d'un appel par saisie d'un numéro de téléphone



Important

Vous devez garer votre véhicule et mettre le frein à main pour effectuer cette opération.

1 Utilisez MULTI-CONTROL pour sélectionner Number dial dans le menu des fonctions.

- Vous pouvez aussi entrer dans ce menu à partir de l'écran d'attente en appuyant sur la touche **DIRECT** de la télécommande.

2 Poussez MULTI-CONTROL vers le haut ou vers le bas pour sélectionner un numéro.

- Vous pouvez aussi saisir les numéros en appuyant sur les touches **0 à 9** de la télécommande.

3 Poussez MULTI-CONTROL vers la gauche ou vers la droite pour placer le curseur sur la position précédente ou suivante.

- Vous pouvez entrer un maximum de 24 chiffres.

4 Quand vous avez terminé la saisie du numéro, appuyez sur MULTI-CONTROL.

La confirmation de l'appel s'affiche.

5 Appuyez à nouveau sur MULTI-CONTROL pour effectuer un appel.

6 Pour terminer l'appel, poussez MULTI-CONTROL vers le bas.

Effacement de la mémoire

1 Utilisez MULTI-CONTROL pour sélectionner Clear memory dans le menu des fonctions.

2 Poussez MULTI-CONTROL vers le haut ou vers le bas pour sélectionner un élément.

Chaque fois que vous poussez **MULTI-CONTROL** vers le haut ou vers le bas, un élément est sélectionné dans l'ordre suivant :

Phone book (annuaire)—**Missed calls** (historique des appels manqués)—**Dialled calls** (historique des appels composés)—

Received calls (historique des appels reçus)—

Dial preset (numéros de téléphone présélectionnés)—**All clear** (effacer toute la mémoire)

- Si vous voulez effacer la totalité de l'Annuaire, les historiques des appels composés/reçus/manqués et les numéros de téléphone présélectionnés, choisissez **All clear**.

- Si le téléphone invité est connecté à cet appareil via la technologie sans fil Bluetooth, **Phone book** ne peut pas être sélectionné.

3 Poussez MULTI-CONTROL vers la droite pour déterminer l'élément que vous voulez supprimer de cet appareil.

Clear memory YES s'affiche. L'effacement de la mémoire est maintenant en attente.

Accessoires disponibles

- Si vous ne voulez pas effacer la mémoire que vous avez sélectionnée, appuyez **MULTI-CONTROL** vers la gauche. L'écran revient à l'affichage précédent.

4 Appuyez sur **MULTI-CONTROL** pour effacer la mémoire.

Cleared s'affiche et les données de l'élément sélectionné sont effacées de la mémoire de l'appareil.

Réglage de la réponse automatique

1 Utilisez **MULTI-CONTROL** pour sélectionner **Auto answer** dans le menu des fonctions.

2 Appuyez sur **MULTI-CONTROL** pour activer la réponse automatique.

- Appuyez à nouveau sur **MULTI-CONTROL** pour désactiver la fonction réponse automatique.

Réglage du rejet automatique

1 Utilisez **MULTI-CONTROL** pour sélectionner **Refuse calls** dans le menu des fonctions.

2 Appuyez sur **MULTI-CONTROL** pour activer le rejet automatique des appels.

- Appuyez à nouveau sur **MULTI-CONTROL** pour désactiver le rejet automatique des appels.

Mise en service ou hors service de la sonnerie

1 Utilisez **MULTI-CONTROL** pour sélectionner **Ring tone** dans le menu des fonctions.

2 Appuyez sur **MULTI-CONTROL** pour mettre la sonnerie en service.

- Appuyez à nouveau sur **MULTI-CONTROL** pour mettre la sonnerie hors service.

Annulation d'écho et réduction de bruit

1 Utilisez **MULTI-CONTROL** pour sélectionner **Echo cancel** dans le menu des fonctions.

2 Appuyez sur **MULTI-CONTROL** pour mettre l'annulation d'écho en service.

- Appuyez à nouveau sur **MULTI-CONTROL** pour mettre l'annulation d'écho hors service.

Affichage de l'adresse BD (Bluetooth Device)

1 Utilisez **MULTI-CONTROL** pour sélectionner **Device info** dans le menu des fonctions.

Le nom d'appareil (**Pioneer BT Unit**) de cet appareil apparaît sur l'afficheur.

2 Poussez **MULTI-CONTROL** vers la gauche pour passer à l'adresse BD.

Une chaîne de 12 chiffres hexadécimaux s'affiche.

- Pousser **MULTI-CONTROL** vers la droite fait revenir au nom d'appareil.

Affichage de la version du système pour les réparations

1 Utilisez **MULTI-CONTROL** pour sélectionner **Device info** dans le menu des fonctions.

Le nom d'appareil (**Pioneer BT Unit**) de cet appareil apparaît sur l'afficheur.

2 Poussez **MULTI-CONTROL** vers le bas pour passer à la version du système de cet appareil.

La version du système (microprocesseur) de cet appareil est affichée.

- Pousser **MULTI-CONTROL** vers la gauche affiche la version du module Bluetooth de cet appareil. Pousser **MULTI-CONTROL** vers la droite ramène à l'affichage de la version du système de cet appareil. 

Accessoires disponibles

Lecteur de CD à chargeur

Opérations de base

Vous pouvez utiliser cet appareil pour commander un lecteur de CD à chargeur, vendu séparément.

- Seules les fonctions mentionnées dans ce mode d'emploi sont prises en compte par les lecteurs de CD 50 disques.
- Cet appareil n'est pas conçu pour utiliser les fonctions de liste des titres de disques avec un lecteur de CD à chargeur de 50 disques. Pour les fonctions liste des titres de disques, reportez-vous à la page 135, *Choix d'un disque à partir de la liste des titres de disques*.



- ① Indicateur du numéro de disque
- ② Indicateur du numéro de plage
- ③ Indicateur du temps de lecture

1 Appuyez sur SOURCE pour choisir le lecteur de CD à chargeur.

2 Poussez MULTI-CONTROL vers le haut ou vers le bas pour choisir le disque que vous voulez écouter.

- Vous pouvez aussi sélectionner un disque en utilisant les touches **1 à 6** de la télécommande.
 - Pour les disques 1 à 6, appuyez simplement sur la touche correspondante.
 - Pour les disques 7 à 12, appuyez sur la touche correspondante, par exemple **1** pour le disque 7, en maintenant la pression jusqu'à ce que le numéro du disque s'affiche.

3 Pour une avance rapide ou un retour rapide, poussez et maintenez MULTI-CONTROL vers la gauche ou vers la droite.

4 Pour atteindre une plage précédente ou suivante, poussez MULTI-CONTROL vers la gauche ou vers la droite.

Remarques

- **Ready** s'affiche tandis que le lecteur de CD à chargeur procède aux opérations préalables à la lecture.
- Si un message d'erreur tel que **ERROR-11** s'affiche, reportez-vous au mode d'emploi du lecteur de CD à chargeur.
- L'indication **No disc** s'affiche si le lecteur de CD à chargeur ne contient aucun disque.

Sélection directe d'une plage

L'opération est essentiellement la même que celle du lecteur de CD intégré.

Pour des détails sur cette opération, reportez-vous à la page 85, *Sélection directe d'une plage*.

Introduction aux opérations avancées

Vous pouvez utiliser **Compression** (compression et DBE) seulement avec un lecteur de CD à chargeur qui supporte ces fonctions.

1 Appuyez sur MULTI-CONTROL pour afficher le menu principal.

FUNCTION, AUDIO et **ENTERTAINMENT** apparaissent sur l'écran.

2 Utilisez MULTI-CONTROL pour choisir FUNCTION.

Tournez pour changer l'option de menu, appuyez pour la sélectionner.

Le nom de la fonction s'affiche sur l'écran.

Accessoires disponibles

3 Tourner MULTI-CONTROL pour sélectionner la fonction.

Tournez **MULTI-CONTROL** pour parcourir les fonctions dans l'ordre suivant :

Play mode (répétition de la lecture)—

Random mode (lecture aléatoire)—

Scan mode (examen du disque)—**Pause**

(pause)—**Compression** (compression et DBE)

—**ITS play mode** (lecture ITS)—**ITS memo** (programmation ITS)—**TitleInput "A"** (entrée du titre du disque)

- Vous pouvez aussi sélectionner la fonction en appuyant sur **FUNCTION** de la télécommande.

- Appuyez sur **BAND** pour revenir à l'affichage des conditions de lecture.

- Si vous n'utilisez pas de fonctions excepté

ITS memo et **TitleInput "A"** dans un délai d'environ 30 secondes, l'écran revient automatiquement à l'affichage ordinaire.

Fonction et utilisation

L'utilisation de **Play mode**, **Random mode**, **Scan mode**, **Pause**, **Compression** et **TitleInput "A"** est essentiellement la même que celle du lecteur de CD intégré.

Nom de la fonction	Utilisation
Play mode	Reportez-vous à la page 86, <i>Sélection d'une étendue de répétition de lecture.</i> Mais les étendues de répétition de la lecture que vous pouvez sélectionner diffèrent de celles du lecteur de CD intégré. Les étendues de répétition de la lecture du lecteur de CD à chargeur sont comme indiqué ci-dessous : <ul style="list-style-type: none"> • M-CD repeat – Répétition de tous les disques que contient le lecteur de CD à chargeur • Track repeat – Répétition de la plage en cours de lecture seulement • Disc repeat – Répétition du disque en cours de lecture
Random mode	Reportez-vous à la page 87, <i>Écoute des plages musicales dans un ordre aléatoire.</i>
Scan mode	Reportez-vous à la page 87, <i>Examen du contenu des dossiers et des pages.</i>
Pause	Reportez-vous à la page 87, <i>Pause de la lecture.</i>
Compression	Reportez-vous à la page 87, <i>Utilisation de la compression et de la fonction BMX.</i> Le lecteur de CD à chargeur possède la fonction DBE (accentuation dynamique des graves) au lieu de la fonction BMX. Les réglages peuvent être commutés comme suit : COMP OFF—COMP 1—COMP 2—COMP OFF—DBE 1—DBE 2
ITS play mode	Reportez-vous à la page suivante, <i>Utilisation des listes ITS.</i>
ITS memo	Reportez-vous à la page suivante, <i>Utilisation des listes ITS.</i>
TitleInput "A"	Reportez-vous à la page 88, <i>Saisie des titres de disque.</i>

Accessoires disponibles



Remarques

- Si vous choisissez un autre disque pendant la répétition de la lecture, l'étendue de répétition changera en **M-CD repeat**.
- Si pendant la répétition **Track repeat**, vous recherchez une plage musicale ou commandez une avance rapide ou un retour rapide, l'étendue de répétition changera en **Disc repeat**.
- Lorsque l'examen des plages ou des disques est terminé, la lecture normale des plages musicales reprend.
- Lors de la lecture d'un disque CD TEXT sur un lecteur de CD à chargeur compatible CD TEXT, vous ne pouvez pas passer à **TitleInput "A"**. Sur un disque CD TEXT, le titre du disque a déjà été enregistré.

Utilisation des listes ITS

ITS (sélection instantanée des plages) vous permet de constituer une liste de lecture de vos plages favorites à partir de celles qui sont contenues dans le lecteur de CD à chargeur. Après avoir ajouté vos plages favorites à la liste de lecture vous pouvez activer la lecture ITS et jouer seulement ces sélections.

Vous pouvez utiliser la fonction ITS pour entrer et jouer jusqu'à 99 plages par disque, en provenance d'un maximum de 100 disques (avec les titres des disques). (Avec les lecteurs de CD à chargeur vendus avant le CDX-P1250 et le CDX-P650, la liste de lecture est limitée à 24 plages.)

Création d'une liste de lecture avec la sélection instantanée des plages ITS

1 Jouez un CD que vous voulez programmer.

Poussez **MULTI-CONTROL** vers le haut ou vers le bas pour choisir le CD.

2 Utilisez **MULTI-CONTROL** pour sélectionner ITS memo dans le menu des fonctions.

3 Sélectionnez la plage désirée en poussant **MULTI-CONTROL** vers la gauche ou vers la droite.

4 Poussez **MULTI-CONTROL** vers le haut pour mémoriser la plage en cours de lecture dans la liste de lecture.

Memory complete est affiché et la sélection en cours de lecture est ajoutée à votre liste de lecture.

5 Appuyez sur **BAND** pour revenir à l'affichage des conditions de lecture.



Remarque

Après l'entrée des données de 100 disques dans la mémoire, les données pour un nouveau disque écrasent les données les plus anciennes.

Lecture à partir de votre liste de lecture ITS

La lecture ITS vous permet d'écouter les plages que vous avez enregistrées dans votre liste de lecture ITS. Quand vous activez la lecture ITS, la lecture des plages incluses dans votre liste de lecture du lecteur de CD à chargeur commence.

1 Choisissez l'étendue de répétition.

Reportez-vous à la page 87, *Écoute des plages musicales dans un ordre aléatoire*.

2 Utilisez **MULTI-CONTROL** pour sélectionner ITS play mode dans le menu des fonctions.

3 Appuyez sur **MULTI-CONTROL** pour activer la lecture ITS.

ITS play mode apparaît sur l'afficheur. La lecture des plages extraites de votre liste de lecture incluses dans les étendues de répétition **M-CD repeat** ou **Disc repeat** commence.

- Si aucune plage incluse dans l'étendue de répétition en cours n'est programmée pour la lecture ITS, **ITS empty** est affiché.
- Pour mettre la lecture ITS hors service, appuyez à nouveau sur **MULTI-CONTROL**.

Suppression d'une plage de votre liste ITS

Vous pouvez supprimer une plage musicale de la liste de lecture ITS si la lecture ITS est en service.

Si la lecture ITS est déjà en service, passez à la plage 2. Sinon, utilisez **MULTI-CONTROL**.

1 Jouez le CD qui contient la plage que vous voulez supprimer de votre liste ITS, et activez la lecture ITS.

Reportez-vous à la page précédente, *Lecture à partir de votre liste de lecture ITS*.

2 Utilisez **MULTI-CONTROL** pour sélectionner ITS memo dans le menu des fonctions.

3 Sélectionnez la plage désirée en poussant **MULTI-CONTROL** vers la gauche ou vers la droite.

4 Poussez **MULTI-CONTROL** vers le bas pour supprimer la plage de votre liste ITS.

La sélection en cours de lecture est effacée de votre liste ITS et la lecture de la plage suivante de votre liste ITS commence.

- S'il n'existe aucune plage incluse dans votre liste ITS dans l'étendue de répétition en cours, **ITS empty** s'affiche et la lecture normale reprend.

5 Appuyez sur **BAND** pour revenir à l'affichage des conditions de lecture.

Suppression d'un CD de votre liste ITS

Vous pouvez supprimer toutes les plages d'un CD de votre liste de lecture ITS quand la lecture ITS est hors service.

1 Jouez le CD que vous voulez supprimer.

Poussez **MULTI-CONTROL** vers le haut ou vers le bas pour choisir le CD.

2 Utilisez **MULTI-CONTROL** pour sélectionner ITS memo dans le menu des fonctions.

3 Poussez **MULTI-CONTROL** vers le bas pour effacer toutes les plages du CD en cours de lecture de votre liste ITS.

Toutes les plages du CD en cours de lecture sont effacées de la liste de lecture et **Memory deleted** est affiché.

4 Appuyez sur **BAND** pour revenir à l'affichage des conditions de lecture.

Utilisation des fonctions de titre de disque

Vous pouvez saisir les titres des CD et les afficher. Vous pouvez alors facilement rechercher et jouer le disque désiré.

Saisie des titres de disque

Utilisez la fonction saisie des titres de disques pour enregistrer jusqu'à 100 titres de CD (avec la liste ITS) dans le lecteur de CD à chargeur. Chaque titre peut avoir une longueur maximum de 10 caractères.

Pour des détails sur cette opération, reportez-vous à la page 88, *Saisie des titres de disque*.

- Les titres demeurent en mémoire même après que vous ayez retiré le disque du chargeur, et sont rappelés quand le disque est réinséré.
- Après l'entrée des données de 100 disques dans la mémoire, les données pour un nouveau disque écrasent les données les plus anciennes.

Affichage du titre d'un disque

Vous pouvez afficher les informations textuelles de n'importe quel disque pour lequel un titre de disque a été saisi.

L'utilisation est la même que celle du lecteur de CD intégré.

Reportez-vous à la page 88, *Affichage d'informations textuelles sur le disque*.

Accessoires disponibles

Choix d'un disque à partir de la liste des titres de disques

Vous pouvez choisir un disque sur la liste des titres de disques que contient le lecteur de CD à chargeur, puis commander la lecture du disque.

1 Appuyez sur LIST pour passer au mode liste des titres de disques pendant l'affichage des conditions de lecture.

2 Utilisez MULTI-CONTROL pour choisir le titre de disque désiré.

Tournez pour changer de titre de disque ; appuyez pour lire.

- Vous pouvez aussi changer de titre du disque en poussant **MULTI-CONTROL** vers le haut ou vers le bas.
- Lors de la lecture d'un disque CD TEXT, poussez **MULTI-CONTROL** vers la droite pour voir une liste des plages du disque sélectionné. Poussez **MULTI-CONTROL** vers la gauche pour revenir à la liste des disques.
- Si un disque ne porte pas de titre, **No D.Title** s'affiche.
- **No disc** s'affiche près du numéro du disque s'il n'y a pas de disque dans le chargeur.

Utilisation des fonctions CD TEXT

Vous ne pouvez utiliser ces fonctions que si le lecteur de CD à chargeur est compatible avec CD TEXT.

L'utilisation est la même que celle du lecteur de CD intégré.

Reportez-vous à la page 88, *Affichage d'informations textuelles sur le disque.* 

Lecteur DVD

Opérations de base

Vous pouvez utiliser cet appareil pour commander un lecteur de DVD ou un lecteur de DVD à chargeur, vendu séparément.

Pour des détails concernant leur utilisation, reportez-vous aux modes d'emploi du lecteur de DVD ou du lecteur de DVD à chargeur. Cette section donne des informations sur les opérations DVD avec cet appareil, qui diffèrent de celles qui sont décrites dans le mode d'emploi du lecteur de DVD ou du lecteur de DVD à chargeur.



- ① Indicateur **DVD.V/VCD/CD/MP3/WMA**
Indique le type du disque en cours de lecture.
- ② Indicateur du numéro de disque
Indique le numéro du disque en cours de lecture lors de l'utilisation d'un lecteur de DVD à chargeur.
- ③ Indicateur de numéro de titre/dossier
Affiche le titre (pendant la lecture d'un DVD vidéo) ou le dossier (pendant la lecture d'audio compressée) de la sélection en cours de lecture.
- ④ Indicateur du numéro de chapitre/plage
Affiche le chapitre (pendant la lecture d'un DVD vidéo) ou la plage (pendant la lecture d'un CD vidéo, d'un CD, ou d'audio compressée) en cours de lecture.
- ⑤ Indicateur du temps de lecture

1 Appuyez sur SOURCE pour choisir le lecteur de DVD/lecteur de DVD à chargeur.

Accessoires disponibles

2 Pour une avance rapide ou un retour rapide, poussez et maintenez MULTI-CONTROL vers la gauche ou vers la droite.

3 Pour atteindre un chapitre précédent ou suivant, ou une plage précédente ou suivante, poussez MULTI-CONTROL vers la gauche ou vers la droite.

Sélection d'un disque

- Cette fonction ne peut être utilisée que si un lecteur de DVD à chargeur est connecté à l'appareil.

- **Appuyez sur l'une des touches 1 à 6 de la télécommande pour sélectionner le disque désiré.**

Sélection d'un dossier

- Vous pouvez utiliser cette fonction seulement quand un lecteur DVD qui correspond à une lecture d'audio compressée est connecté à cet appareil.

- **Poussez MULTI-CONTROL vers le haut ou vers le bas pour choisir un dossier.**

Introduction aux opérations avancées

1 Appuyez sur MULTI-CONTROL pour afficher le menu principal.

FUNCTION, AUDIO et **ENTERTAINMENT** apparaissent sur l'écran.

2 Utilisez MULTI-CONTROL pour choisir FUNCTION.

Tournez pour changer l'option de menu, appuyez pour la sélectionner.

Le nom de la fonction s'affiche sur l'écran.

3 Tourner MULTI-CONTROL pour sélectionner la fonction.

Tournez **MULTI-CONTROL** pour parcourir les fonctions dans l'ordre suivant :

Pendant la lecture d'un DVD vidéo ou d'un CD Vidéo

Play mode (répétition de la lecture)—**Pause** (pause)

Pendant la lecture d'un CD

Play mode (répétition de la lecture)—

Random mode (lecture aléatoire)—

Scan mode (examen du disque)—**Pause**

(pause)—**ITS play mode** (lecture ITS)—

ITS memo (saisie ITS)—**TitleInput "A"** (saisie du titre du disque)

Pendant la lecture d'audio compressée

Play mode (répétition de la lecture)—

Random mode (lecture aléatoire)—

Scan mode (examen du disque)—**Pause** (pause)

- Vous pouvez aussi sélectionner la fonction en appuyant sur **FUNCTION** de la télécommande.

- Appuyez sur **BAND** pour revenir à l'affichage des conditions de lecture.

- Si vous n'utilisez pas de fonctions excepté **ITS memo** et **TitleInput "A"** dans un délai d'environ 30 secondes, l'écran revient automatiquement à l'affichage ordinaire.

Fonction et utilisation

L'utilisation de **Play mode**, **Random mode**, **Scan mode**, **Pause** et **TitleInput "A"** est essentiellement la même que celle du lecteur de CD intégré.

De même, l'utilisation de **ITS play mode** et **ITS memo** est essentiellement la même que celle du lecteur de CD à chargeur.

Accessoires disponibles

Nom de la fonction	Utilisation
Play mode	<p>Reportez-vous à la page 86, <i>Sélection d'une étendue de répétition de lecture</i>. Mais l'étendue de répétition de la lecture que vous pouvez choisir dépend du type de disque ou de système. Les étendues de répétition de la lecture du lecteur de DVD/lecteur de DVD à chargeur sont comme indiqué ci-dessous : Pendant la lecture PBC des CDs Vidéo, cette fonction ne peut pas être utilisée.</p> <ul style="list-style-type: none"> • Disc repeat – Répétition du disque en cours de lecture • Folder repeat – Répétition du dossier en cours de lecture • Title repeat – Répétition du titre en cours de lecture seulement • Chapter repeat – Répétition du chapitre en cours de lecture seulement • Track repeat – Répétition de la plage en cours de lecture seulement
Random mode	Reportez-vous à la page 87, <i>Écoute des plages musicales dans un ordre aléatoire</i> .
Scan mode	Reportez-vous à la page 87, <i>Examen du contenu des dossiers et des plages</i> .
Pause	Reportez-vous à la page 87, <i>Pause de la lecture</i> .
ITS play mode	Reportez-vous à la page 133, <i>Utilisation des listes ITS</i> .
ITS memo	Reportez-vous à la page 133, <i>Utilisation des listes ITS</i> .
TitleInput "A"	Reportez-vous à la page 88, <i>Saisie des titres de disque</i> .

Remarques

- Si vous choisissez un autre disque pendant la répétition de la lecture, l'étendue de répétition changera en **Disc repeat**.

- En lecture de CD ou CD vidéo, si vous recherchez une plage musicale ou commandez une avance rapide ou un retour rapide pendant une répétition **Track repeat**, l'étendue de répétition changera en **Disc repeat**.
- Lors de la lecture d'audio compressée, si vous choisissez un autre dossier pendant la répétition de la lecture, l'étendue de répétition changera en **Disc repeat**.
- Lors de la lecture d'audio compressée, si vous recherchez une plage musicale ou commandez une avance rapide ou un retour rapide pendant la répétition **Track repeat**, l'étendue de répétition se changera en **Folder repeat**.
- Quand vous utilisez cet appareil avec le lecteur de DVD à chargeur, vous pouvez passer en mode **ITS play mode**, **ITS memo** et saisie du titre du disque.
- La fonction ITS d'un lecteur de DVD diffère légèrement de la lecture ITS avec un lecteur de CD à chargeur. Avec un lecteur de DVD à chargeur, la lecture ITS s'applique seulement au CD en cours de lecture. Pour les détails, reportez-vous à la page 133, *Utilisation des listes ITS*. 

Syntoniseur TV

Opérations de base

Vous pouvez utiliser cet appareil pour commander un syntoniseur TV, vendu séparément.

Pour avoir des détails sur ce mode de fonctionnement, reportez-vous au mode d'emploi du syntoniseur TV. Cette section donne des informations sur les opérations TV qui diffèrent sur cet appareil de celles qui sont décrites dans le mode d'emploi du syntoniseur TV.

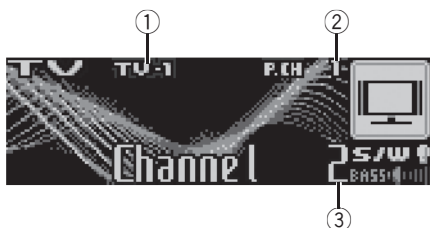

- ① Indicateur de gamme
- ② Indicateur de numéro de présélection
- ③ Indicateur de canal

1 Pour choisir le syntoniseur TV, appuyez sur SOURCE.

2 Appuyez sur BAND pour choisir la gamme.

Appuyez sur **BAND** jusqu'à ce que la gamme désirée, **TV-1** ou **TV-2** soit affichée.

3 Pour effectuer un accord manuel, poussez MULTI-CONTROL vers la gauche ou vers la droite.

4 Pour effectuer un accord automatique, poussez MULTI-CONTROL vers la gauche ou vers la droite pendant environ une seconde puis relâchez.

Le syntoniseur examine les canaux jusqu'à ce que se présente une émission dont la réception est jugée satisfaisante.

- Vous pouvez annuler l'accord automatique en poussant **MULTI-CONTROL** vers la gauche ou vers la droite.

- Si vous poussez **MULTI-CONTROL** vers la gauche ou vers la droite et maintenez la pression, vous pouvez sauter des canaux. L'accord automatique démarre dès que vous relâchez

MULTI-CONTROL.

Mise en mémoire et rappel des stations d'émission

Vous pouvez facilement mettre en mémoire jusqu'à 12 stations d'émission pour les rappeler ultérieurement.

- La mémoire peut contenir 24 stations, 12 pour chacune des deux bandes TV.

1 Lorsque se présente une station que vous désirez mettre en mémoire, appuyez sur LIST.

2 Utilisez MULTI-CONTROL pour enregistrer la station sélectionnée en mémoire.

Tournez pour changer le numéro de présélection, appuyez de façon prolongée pour enregistrer.

Le numéro de présélection que vous avez choisi clignote, puis reste allumé. La station sélectionnée a été mise en mémoire.

3 Utilisez MULTI-CONTROL pour choisir la station désirée.

Tournez pour changer la station, appuyez pour sélectionner.

- Vous pouvez aussi changer de station en poussant **MULTI-CONTROL** vers le haut ou vers le bas.
- Si vous ne réglez aucun paramètre de la liste pendant environ 30 secondes, l'écran revient automatiquement à l'affichage ordinaire.

Utilisation de la télécommande

Vous pouvez aussi mémoriser et rappeler les stations affectées aux numéros de présélection **P 1** à **P 6** en utilisant la télécommande.

Accessoires disponibles

- **Lorsque se présente une station que vous désirez mettre en mémoire, maintenez la pression sur une des touches de présélection 1 à 6 jusqu'à ce que le numéro de la présélection cesse de clignoter.**

Le nombre sur lequel vous avez appuyé clignote sur l'indicateur de numéro de présélection puis reste allumé. La station sélectionnée a été mise en mémoire.

Lorsque vous appuyez à nouveau sur cette même touche de présélection, la station en mémoire est rappelée.

- Vous pouvez aussi rappeler les stations mises en mémoire dans les numéros de présélection en poussant **MULTI-CONTROL** vers le haut ou vers le bas pendant l'affichage du canal.

- Vous pouvez aussi changer de station en poussant **MULTI-CONTROL** vers le haut ou vers le bas.
- Appuyez sur **BAND** pour revenir à l'affichage des canaux.
- Si vous ne réglez aucun paramètre de la liste pendant environ 30 secondes, l'écran revient automatiquement à l'affichage ordinaire.



Remarque

La mise en mémoire de fréquences à l'aide de la fonction BSSM peut provoquer le remplacement de stations précédemment enregistrées en utilisant les touches **P 1** à **P12**. 

Mise en mémoire séquentielle des stations les plus fortes

- 1 Appuyez sur MULTI-CONTROL pour afficher le menu principal.**

FUNCTION, **AUDIO** et **ENTERTAINMENT** apparaissent sur l'écran.

- 2 Utilisez MULTI-CONTROL et sélectionnez FUNCTION pour afficher BSSM.**

Tournez pour changer l'option de menu, appuyez pour la sélectionner.

- Vous pouvez aussi sélectionner la fonction en appuyant sur **FUNCTION** de la télécommande.

- 3 Appuyez sur MULTI-CONTROL pour mettre BSSM en service.**

Searching s'affiche. Pendant que **Searching** est affiché, les 12 stations d'émission les plus fortes sont enregistrées dans l'ordre croissant des canaux. Quand l'enregistrement est terminé, la liste des canaux présélectionnés s'affiche.

- Pour annuler la mise en mémoire, appuyez à nouveau sur **MULTI-CONTROL**.

- 4 Utilisez MULTI-CONTROL pour choisir la station désirée.**

Tournez pour changer la station, appuyez pour sélectionner.

Informations complémentaires

Messages d'erreur

Quand vous contactez votre distributeur ou le Service d'entretien agréé par Pioneer le plus proche, n'oubliez pas de noter le message d'erreur.

Lecteur de CD intégré

Message	Causes possibles	Action corrective
ERROR-11, 12, 17, 30	Disque sale	Nettoyez le disque.
ERROR-11, 12, 17, 30	Disque rayé	Utilisez un autre disque.
ERROR-10, 11, 12, 15, 17, 30, A0	Anomalie électrique ou mécanique	Basculez la clé de contact, ou passez à une autre source puis revenez au lecteur de CD.
ERROR-15	Le disque inséré ne contient pas de données	Utilisez un autre disque.
ERROR-22, 23	Le format de CD ne peut pas être lu	Utilisez un autre disque.
No Audio	Le disque inséré ne contient aucun fichier qui puisse être lu	Utilisez un autre disque.
TRK SKIPPED	Le disque inséré contient des fichiers WMA qui sont protégés par DRM	Utilisez un autre disque.
PROTECT	Tous les fichiers sur le disque inséré sont protégés par DRM	Utilisez un autre disque.

Lecteur audio USB/mémoire USB

Message	Causes possibles	Action corrective
No Audio	Aucune plage musicale	Transférez les fichiers audio au lecteur audio portable USB ou à la mémoire USB et effectuez la connexion.
	La mémoire USB avec la sécurité activée est connectée	Suivez les instructions de la mémoire USB pour désactiver la sécurité.
	Aucune plage musicale	Transférez les plages musicales sur l'iPod.
TRK SKIPPED	Le lecteur audio portable USB connecté ou la mémoire USB connectée contient des fichiers WMA qui sont protégés par Windows Media DRM 9/10	Lisez un fichier audio non protégé par Windows Media DRM 9/10.
PROTECT	Tous les fichiers sur le lecteur audio portable USB connecté ou la mémoire USB connectée sont protégés par Windows Media DRM 9/10	Transférez des fichiers audio non protégés par Windows Media DRM 9/10 sur le lecteur audio portable USB ou sur la mémoire USB et effectuez la connexion.
N/A USB	L'appareil USB connecté n'est pas supporté par cet appareil.	Connectez un lecteur audio portable USB ou une mémoire USB conforme au standard USB Mass Storage Class.

Informations complémentaires

CHECK USB	Le connecteur USB ou le câble USB est en court-circuit.	Vérifiez que le connecteur USB ou le câble USB n'est pas coincé ou endommagé.	Vérifiez si le câble de connexion de l'iPod n'est pas en court-circuit (par exemple n'est pas coincé dans des objets métalliques). Après avoir vérifié, basculez la clé de contact ou déconnectez l'iPod, puis reconnectez-le.
	Le lecteur audio portable USB/la mémoire USB connecté(e) consomme plus de 500 mA (courant maximum autorisé).	Déconnectez le lecteur audio portable USB ou la mémoire USB et ne l'utilisez pas. Mettez le contact sur OFF, puis sur ACC ou ON puis connectez le lecteur audio portable USB ou la mémoire USB compatible.	
N/A PLAYLIST	La liste de lecture m3u sélectionnée ne peut pas être lue.	Sélectionnez une autre liste de lecture.	Transférez les plages musicales sur l'iPod.
	Tous les fichiers de la liste de lecture m3u sélectionnée sont protégés par Windows Media DRM 9/10.	Sélectionnez une autre liste de lecture.	
ERROR-A0			l'iPod n'est pas chargé mais fonctionne correctement
No Songs	Aucune plage musicale		
STOP	Aucune plage musicale dans la liste en cours		Sélectionnez une liste qui contient les plages musicales.



iPod

Message	Causes possibles	Action corrective
ERROR-11	Panne de communication	Déconnectez le câble de l'iPod. Quand le menu principal de l'iPod est affiché, reconnectez le câble. Réinitialisez l'iPod.
ERROR-21	Version iPod ancienne	Mettez à jour la version d'iPod.
ERROR-30	Panne iPod	Réinitialisez l'iPod.

Conseils sur la manipulation des disques et du lecteur

- Utilisez uniquement des disques affichant l'un ou l'autres des logos suivants.





- Utilisez seulement des disques conventionnels de forme circulaire. N'utilisez pas de disques ayant une forme particulière.



- Utilisez un CD 12 cm ou 8 cm. N'utilisez pas un adaptateur lorsque vous lisez des CDs 8 cm.
- N'introduisez aucun objet dans le logement pour CD autre qu'un CD.
- N'utilisez pas de disques fendillés, ébréchés, voilés ou présentant d'autres défauts, car ils peuvent endommager le lecteur.

Informations complémentaires

- La lecture de disques CD-R/CD-RW non finalisés n'est pas possible.
- Ne touchez pas la surface enregistrée des disques.
- Rangez les disques dans leur coffret dès que vous ne les écoutez plus.
- Évitez de laisser les disques dans des environnements trop chauds, en particulier à la lumière directe du soleil.
- Ne posez aucune étiquette à la surface des disques, n'écrivez pas sur un disque, n'appliquez aucun agent chimique sur un disque.
- Pour nettoyer un CD, essayez le disque avec un chiffon doux en partant du centre vers l'extérieur.
- La condensation peut perturber temporairement le fonctionnement du lecteur. Laissez celui-ci s'adapter à la température plus élevée pendant une heure environ. Essayez également les disques humides avec un chiffon doux.
- La lecture de certains disques peut être impossible en raison des caractéristiques du disque, de son format, de l'application qui l'a enregistré, des conditions de stockage ou d'autres conditions.
- Les informations textuelles peuvent ne pas s'afficher correctement en fonction de leur environnement d'enregistrement.
- Les cahots de la route peuvent interrompre la lecture d'un disque.
- Lisez les précautions d'emploi des disques avant de les utiliser. 
- Charger et éjecter fréquemment un Disque Dual peut provoquer des rayures sur le disque. Des rayures importantes peuvent entraîner des problèmes de lecture sur cet appareil. Dans certains cas, un Disque Dual peut se retrouver bloqué dans le logement pour CD et ne sera pas éjecté. Pour éviter cela, nous vous recommandons de vous abstenir d'utiliser des Disques Duaux avec cet appareil.
- Pour des informations plus détaillées sur les Disques Duaux, veuillez vous reporter aux informations fournies par le fabricant du disque. 

Lecteur audio USB/mémoire USB

Compatibilité du lecteur audio USB/de la mémoire USB

- Spécification : USB 2.0 vitesse pleine
- Classe USB : appareil MSC (Mass Storage Class)
- Protocole : en bloc
- Taille mémoire maximum : 250 Go
- Système de fichiers : FAT12, FAT16, FAT32
- Courant d'alimentation : 500 mA



Remarques

- Une mémoire USB partitionnée n'est pas compatible avec cet appareil.
- Selon le type de lecteur audio portable USB/ de mémoire USB que vous utilisez, cet appareil peut ne pas reconnaître le lecteur audio portable USB/la mémoire USB, ou les fichiers audio peuvent ne pas être lus correctement.
- Vous ne pouvez pas connecter un lecteur audio portable USB ou une mémoire USB à cet appareil via un hub USB.
- Cet appareil est compatible avec la liste de lecture m3u (.m3u). Pour une performance optimale de cet appareil, nous recommandons fortement l'encodage de la liste de lecture m3u avec Windows Media Player Ver. 10.

Disques Duaux

- Les Disques Duaux sont des disques à deux faces avec un CD enregistrable pour l'audio sur une face et un DVD enregistrable pour la vidéo sur l'autre.
- Comme la face CD des Disques Duaux n'est pas physiquement compatible avec le standard CD général, la lecture de la face CD sur cet appareil peut ne pas être possible.

Informations complémentaires

Lecteur audio USB/mémoire USB

- Ne laissez pas le lecteur audio portable USB/la mémoire USB exposé(e) à la lumière directe du soleil pour des périodes prolongées. Une exposition prolongée à la lumière directe du soleil peut entraîner un mauvais fonctionnement du lecteur audio portable USB/de la mémoire USB en raison de la température élevée qui en résulterait.
- Ne laissez pas le lecteur audio portable USB/la mémoire USB dans un endroit soumis à une température élevée.
- Fixez le lecteur audio portable USB/la mémoire USB de façon sûre pendant que vous conduisez. Ne laissez pas le lecteur audio portable USB/la mémoire USB tomber sur le plancher, où cela pourrait gêner le bon fonctionnement de la pédale de frein ou d'accélérateur.
- Il peut se produire un léger retard lors du démarrage de la lecture de fichiers audio encodés avec des données image.
- Selon les appareils USB connectés, du bruit radio peut être généré.
- Seuls les 32 premiers caractères d'un nom de fichier (incluant l'extension) ou d'un nom de dossier peuvent être affichés quand le lecteur audio portable USB/la mémoire USB est sélectionné(e) comme source.
- L'information textuelle de certains fichiers audio peut ne pas être affichée correctement.
- Les extensions de fichier doivent être utilisées correctement.
- Le nombre maximum de fichiers pouvant être lus sur un lecteur audio portable USB ou une mémoire USB est 15 000.
- Le nombre maximum de dossiers pouvant être lus sur un lecteur audio portable USB ou une mémoire USB est 2 048.
- Il peut se produire un léger retard au début de la lecture de fichiers audio sur un lecteur audio portable USB/une mémoire USB avec de nombreuses hiérarchies de dossiers.

- Ne connectez que le lecteur audio portable USB ou la mémoire USB.
- Les opérations peuvent différer en fonction de type de lecteur audio USB ou de mémoire USB.

La séquence des fichiers audio sur la mémoire USB

Pour les lecteurs audio portables USB, la séquence diffère de celle sur une mémoire USB et dépend du lecteur.

Exemple de hiérarchie

📁 : Dossier

🎵 : Fichier audio compressé

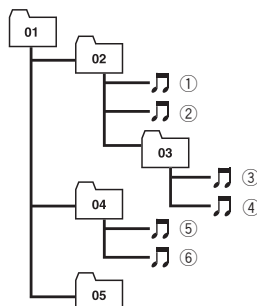

Niveau 1 Niveau 2 Niveau 3 Niveau 4

- 01 à 05 représentent les numéros des dossiers affectés. ① à ⑥ représentent la séquence de lecture. Sur cet appareil, l'utilisateur ne peut pas affecter de numéros de dossier ni spécifier la séquence de lecture.
- La séquence des fichiers audio/dossiers à lire sélectionnés par la fonction examen du disque et affichés dans la liste des noms de fichiers, est déterminée comme suit :
 - La séquence des fichiers a priorité sur la séquence des sous-dossiers.
 - Dans un dossier, la séquence des fichiers audio/sous-dossiers est l'ordre du code de caractères.

Informations complémentaires

- Si vous voulez spécifier la séquence des fichiers audio, reportez-vous à la page précédente, *Exemple de hiérarchie* et copiez les dossiers/fichiers dans l'ordre.
 - Nous vous recommandons de spécifier les noms des fichiers dans la séquence de lecture désirée (par exemple 001xxxxx.mp3 pour le premier, 099yyyyy.wma pour le 99ème, etc.).

Compatibilité des formats audio compressés

WMA

- Format compatible : WMA encodé par Windows Media Player Ver. 7, 7.1, 8, 9 ou 10
- Débit binaire : 5 kbit/s à 384 kbit/s (CBR), VBR
- Fréquence d'échantillonnage : 32 kHz, 44,1 kHz, 48 kHz
- Windows Media Audio 9 Professional, Lossless, Voice : Non

MP3

- Format compatible : MPEG-1, 2, 2.5 Audio Layer 3
- Débit binaire : 8 kbit/s à 320 kbit/s (CBR), VBR
- Fréquence d'échantillonnage : 8 kHz à 48 kHz (32, 44,1, 48 kHz pour accentuation)
- Compatible étiquette ID3 version : 1.0, 1.1, 2.2, 2.3, 2.4 (la Version 2.x de l'étiquette ID3 a priorité sur la Version 1.x.)
- Liste de lecture M3u : Oui
- MP3i (MP3 interactif), mp3 PRO : Non

AAC

- Format compatible : AAC encodé par iTunes® version 6.0.5 et antérieures
- Fréquence d'échantillonnage : 8 kHz à 48 kHz
- Débit de transmission : 16 kbit/s à 320 kbit/s
- Fichier AAC acheté sur le iTunes Music Store (extension de fichier .mp4) : Non
- Apple Lossless : Non

iPod

Quelques mots sur la manipulation du iPod

- Ne laissez pas l'iPod à la lumière directe du soleil pendant des périodes prolongées. Une exposition prolongée à la lumière directe du soleil peut entraîner un mauvais fonctionnement de l'iPod à cause de la température élevée qui en résulte.
- Ne laissez pas l'iPod dans un endroit soumis à une température élevée.
- Attachez fermement l'iPod pendant que vous conduisez. Ne laissez pas l'iPod tomber sur le plancher, où il pourrait gêner le bon fonctionnement de la pédale de frein ou d'accélérateur.
- Pour les détails, reportez-vous aux manuels de l'iPod.

Quelques mots sur les réglages de l'iPod

- Vous ne pouvez pas utiliser l'Egaliseur iPod sur les produits Pioneer. Nous vous recommandons de mettre l'Egaliseur iPod hors service avant de connecter l'iPod à cet appareil.
- Vous ne pouvez pas mettre Repeat hors service sur l'iPod quand vous utilisez cet appareil. Même si vous mettez Repeat hors service sur l'iPod, Repeat est positionné automatiquement sur All quand vous connectez l'iPod à cet appareil.

Fichiers audio compressés sur un disque

- Selon la version de Windows Media Player utilisée pour encoder les fichiers WMA, les noms d'album et les autres informations textuelles peuvent ne pas s'afficher correctement.
- Il peut se produire un léger retard lors du démarrage de la lecture de fichiers WMA/AAC encodés avec des données image.

Informations complémentaires

- Conforme à ISO 9660 Niveau 1 et 2. Les systèmes de fichiers Romeo et Joliet sont tous deux compatibles avec ce lecteur.
- La lecture de disques multi-session est possible.
- Les fichiers d'audio compressée ne sont pas compatibles avec le transfert de données en écriture de paquets.
- Seuls les 64 premiers caractères d'un nom de fichier (incluant l'extension telle que .wma, .mp3, .m4a ou .wav) ou d'un nom de dossier peuvent être affichés.
- La séquence de sélection des dossiers ou d'autres opérations peuvent différer en fonction du logiciel de codage ou d'écriture.
- Quelle que soit la durée du silence entre les plages musicales de l'enregistrement original, la lecture des disques d'audio compressée s'effectuera avec une courte pause entre les plages musicales.
- Les extensions de fichier telles que .wma, .mp3, .m4a ou .wav doivent être utilisées correctement.

Exemple de hiérarchie

📁 : Dossier

🎵 : Fichier audio compressé

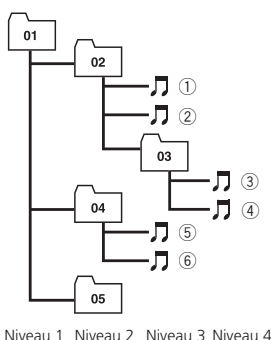

- Cet appareil attribue les numéros de dossier. L'utilisateur ne peut pas attribuer les numéros de dossier.
- Huit niveaux maximum sont autorisés pour la hiérarchie des dossiers. Toutefois, la hié-

rarchie des dossiers est dans la pratique inférieure à deux niveaux.

- L'appareil peut lire un maximum de 99 dossiers sur un disque.

Compatibilité des formats audio compressés

WMA

- Format compatible : WMA encodé par Windows Media Player Ver. 7, 7.1, 8, 9 ou 10
- Débit binaire : 48 kbit/s à 320 kbit/s (CBR), 48 kbit/s à 384 kbit/s (VBR)
- Fréquence d'échantillonnage : 32 kHz à 48 kHz
- Windows Media Audio 9 Professional, Lossless, Voice : Non

MP3

- Débit binaire : 8 kbit/s à 320 kbit/s
- Fréquence d'échantillonnage : 16 kHz à 48 kHz (32, 44,1, 48 kHz pour accentuation)
- Compatible étiquette ID3 version : 1.0, 1.1, 2.2, 2.3, 2.4 (la Version 2.x de l'étiquette ID3 a priorité sur la Version 1.x.)
- Liste de lecture M3u : Non
- MP3i (MP3 interactif), mp3 PRO : Non

AAC

- Format compatible : AAC encodé par iTunes® version 6.0.5 et antérieures
- Fréquence d'échantillonnage : 11,025 kHz à 48 kHz
- Débit de transmission : 16 kbit/s à 320 kbit/s
- Apple Lossless : Non

WAV

- Format compatible : PCM Linéaire (LPCM), MS ADPCM
- Bits de quantification : 8 et 16 (LPCM), 4 (MS ADPCM)
- Fréquence d'échantillonnage : 16 kHz à 48 kHz (LPCM), 22,05 kHz à 44,1 kHz (MS ADPCM)

Informations complémentaires

Caractéristiques techniques

Généralités

Alimentation	14,4 V DC (10,8 V à 15,1 V acceptable)
Mise à la masse	Pôle négatif
Consommation maximale ...	10,0 A
Dimensions (L × H × P):	
DIN	
Châssis	178 × 50 × 165 mm
Panneau avant	188 × 58 × 16 mm
D	
Châssis	178 × 50 × 165 mm
Panneau avant	170 × 45 × 16 mm
Poids	1,5 kg

Audio

Puissance de sortie maximale	50 W × 4
	50 W × 2/4 Ω + 70 W × 1/2 Ω (pour le haut-parleur d'extrêmes graves)
Puissance de sortie continue	22 W × 4 (50 Hz à 15 000 Hz, DHT 5%, impédance de charge 4 Ω, avec les deux canaux excités)
Impédance de charge	4 Ω à 8 Ω × 4 4 Ω à 8 Ω × 2 + 2 Ω × 1
Niveau de sortie max/impédance de sortie de la sortie préamp	4 V/100 Ω
Égaliseur (Égaliseur graphique à 7 bandes):	
Fréquence	50/125/315/800/2k/5k/12,5k Hz
Gain	±12 dB
Correction physiologique:	
Faible	+3,5 dB (100 Hz), +3 dB (10 kHz)
Moyenne	+10 dB (100 Hz), +6,5 dB (10 kHz)
Forte	+11 dB (100 Hz), +11 dB (10 kHz) (volume: -30 dB)
HPF:	
Fréquence	50/63/80/100/125 Hz
Pente	-12 dB/octave
Haut-parleur d'extrêmes graves (mono):	
Fréquence	50/63/80/100/125 Hz
Pente	-18 dB/octave
Gain	+6 dB à -24 dB
Phase	Normale/Inverse
Accentuation des graves:	
Gain	+12 dB à 0 dB

Lecteur de CD

Système	Compact Disc Digital Audio
Disques utilisables	Disques compacts

Format du signal :

Fréquence d'échantillonnage	44,1 kHz
Nombre de bits de quantification	16; quantification linéaire
Réponse en fréquence	5 Hz à 20 000 Hz (±1 dB)
Rapport signal/bruit	94 dB (1 kHz) (Réseau IHF-A)
Plage dynamique	92 dB (1 kHz)
Nombre de canaux	2 (stéréo)
Format de décodage MP3 ...	MPEG-1 & 2 Couche Audio 3
Format de décodage WMA	Ver. 7, 7.1, 8, 9, 10 (2 canaux audio) (Windows Media Player)
Format de décodage AAC ...	MPEG-4 AAC (fichiers encodés iTunes® seulement)
Format du signal WAV	Linear PCM & MS ADPCM

USB

Spécification	USB 2.0 vitesse pleine
Courant d'alimentation	500 mA
Taille mémoire maximum ...	250 Go
Système de fichiers	FAT12, FAT16, FAT32
Format de décodage MP3 ...	MPEG-1, 2 & 2.5 Couche Audio 3
Format de décodage WMA	Ver. 7, 7.1, 8, 9, 10 (2 canaux audio) (Windows Media Player)
Format de décodage AAC ...	MPEG-4 AAC (fichiers encodés iTunes® seulement)

Syntoniseur FM

Gamme de fréquence	87,9 MHz à 107,9 MHz
Sensibilité utile	8 dBf (0,7 μV/75 Ω mono, S/B:30 dB)
Rapport signal/bruit	75 dB (Réseau IHF-A)
Distorsion	0,3 % (à 65 dBf, 1 kHz, stéréo) 0,1 % (à 65 dBf, 1 kHz, mono)
Réponse en fréquence	30 Hz à 15 000 Hz (±3 dB)
Séparation stéréo	45 dB (à 65 dBf, 1 kHz)

Syntoniseur AM

Gamme de fréquence	530 kHz à 1 710 kHz (10 kHz)
Sensibilité utile	18 μV (S/B: 20 dB)
Rapport signal/bruit	65 dB (Réseau IHF-A)



Remarque

Les caractéristiques et la présentation peuvent être modifiées sans avis préalable à fin d'amélioration.

*Register your product at
Enregistrez votre produit au*

<http://www.pioneerelectronics.com>

*See "Visit our website" page
Voir la page "Visitez notre site Web"*

PIONEER CORPORATION

4-1, MEGURO 1-CHOME, MEGURO-KU
TOKYO 153-8654, JAPAN

PIONEER ELECTRONICS (USA) INC.

P.O. Box 1540, Long Beach, California 90801-1540, U.S.A.
TEL: (800) 421-1404

PIONEER EUROPE NV

Haven 1087, Keetberglaan 1, B-9120 Melsele, Belgium
TEL: (0) 3/570.05.11

PIONEER ELECTRONICS ASIACENTRE PTE. LTD.

253 Alexandra Road, #04-01, Singapore 159936
TEL: 65-6472-7555

PIONEER ELECTRONICS AUSTRALIA PTY. LTD.

178-184 Boundary Road, Braeside, Victoria 3195, Australia
TEL: (03) 9586-6300

PIONEER ELECTRONICS OF CANADA, INC.

300 Allstate Parkway, Markham, Ontario L3R OP2, Canada
TEL: 1-877-283-5901

PIONEER ELECTRONICS DE MEXICO, S.A. de C.V.

Bvd.Manuel Avila Camacho 138 10 piso
Col.Lomas de Chapultepec, Mexico, D.F. 11000
TEL: 55-9178-4270

先鋒股份有限公司

總公司：台北市中山北路二段44號13樓
電話：(02) 2521-3588

先鋒電子（香港）有限公司

香港九龍尖沙咀海港城世界商業中心
9樓901-6室
電話：(0852) 2848-6488

Published by Pioneer Corporation.

Copyright © 2006 by Pioneer Corporation.
All rights reserved.

Publié par Pioneer Corporation. Copyright
© 2006 par Pioneer Corporation. Tous
droits réservés.

Printed in Thailand

Imprimé en Thaïlande

<CRD4162-A/N> UC

<KSNZX> <06K00000>