

# Operation Manual

## Mode d'emploi

Multi-CD control High power CD/MP3/WMA/AAC  
player with FM/AM tuner

Syntoniseur FM/AM et lecteur de CD/MP3/WMA/  
AAC, "Puissance élevée", avec contrôleur pour lec-  
teur de CD à chargeur

# DEH-P6800MP

**SUPER**  **TUNER III** 

## Thank you for buying this Pioneer product.

Please read through these operating instructions so you will know how to operate your model properly. *After you have finished reading the instructions, keep this manual in a safe place for future reference.*

### 01 Before You Start

- Information to User **5**
- For Canadian model **5**
- About this unit **5**
- About this manual **5**
- After-sales service for Pioneer products **6**
- Product registration **6**
- Features **6**
- About WMA **7**
- About AAC **7**
- About the SAT RADIO READY mark **7**
- Resetting the microprocessor **8**
- Protecting your unit from theft **8**
  - Removing the front panel **8**
  - Attaching the front panel **9**
- About the demo mode **9**
  - Reverse mode **9**
  - Feature demo mode **9**
- Use and care of the remote control **9**
  - Installing the battery **9**
  - Using the remote control **10**
  - FUNCTION button and AUDIO button **10**

### 02 What's What

- Head unit **11**
- Remote control **11**

### 03 Basic Operations

- Turning the unit on **13**
- Selecting a source **13**
- Loading a disc **13**
- Adjusting the volume **14**
- Turning the unit off **14**

### 04 Tuner

- Listening to the radio **15**
- Introduction of advanced tuner operation **16**
- Storing and recalling broadcast frequencies **16**

- Storing the strongest broadcast frequencies **16**
- Selecting stations from the preset channel list **17**
- Tuning in strong signals **17**

### 05 Built-in CD Player

- Playing a CD **18**
- Selecting a track directly **18**
- Introduction of advanced built-in CD player operation **19**
- Repeating play **19**
- Playing tracks in random order **19**
- Scanning tracks of a CD **20**
- Pausing CD playback **20**
- Using compression and BMX **20**
- Selecting the search method **20**
- Searching every 10 tracks in the current disc **21**
- Using disc title functions **21**
  - Entering disc titles **21**
  - Displaying disc titles **22**
- Using CD TEXT functions **22**
  - Displaying text information on CD TEXT discs **22**
  - Scrolling text information in the display **22**
  - Selecting tracks from the track title list **23**

### 06 MP3/WMA/AAC/WAV Player

- Playing MP3/WMA/AAC/WAV files **24**
- Selecting a track directly in the current folder **25**
- Introduction of advanced built-in CD player (MP3/WMA/AAC/WAV) operation **25**
- Repeating play **26**
- Playing tracks in random order **26**
- Scanning folders and tracks **26**
- Pausing MP3/WMA/AAC/WAV playback **27**
- Using compression and BMX **27**

- Selecting the search method **27**
- Searching every 10 tracks in the current folder **27**
- Displaying text information on MP3/WMA/AAC/WAV disc **28**
  - When playing back an MP3/WMA/AAC disc **28**
  - When playing back a WAV disc **28**
- Scrolling text information in the display **28**
- Selecting tracks from the file name list **29**

## 07 Multi-CD Player

- Playing a CD **30**
- Selecting a track directly **30**
- 50-disc multi-CD player **31**
- Introduction of advanced multi-CD player operation **31**
- Repeating play **32**
- Playing tracks in random order **32**
- Scanning CDs and tracks **32**
- Pausing CD playback **33**
- Using ITS playlists **33**
  - Creating a playlist with ITS programming **33**
  - Playback from your ITS playlist **33**
  - Erasing a track from your ITS playlist **34**
  - Erasing a CD from your ITS playlist **34**
- Using disc title functions **34**
  - Entering disc titles **34**
  - Displaying disc titles **35**
  - Selecting discs from the disc title list **35**
- Using CD TEXT functions **36**
  - Displaying text information on CD TEXT discs **36**
  - Scrolling text information in the display **36**
  - Selecting tracks from the track title list **36**

Using compression and bass emphasis **37**

## 08 Playing songs on iPod

- Listening to songs on your iPod **38**
- Browsing for a song **38**
  - Searching for a song **38**
  - Selecting a playlist **39**
- Displaying text information on iPod **39**
- Introduction of advanced iPod adapter operation **40**
- Repeating play **40**
- Playing songs in a random order (shuffle) **40**
- Pausing a song **41**

## 09 XM tuner

- Listening to XM Satellite Radio **42**
- Selecting an XM channel directly **42**
- Introduction of advanced XM tuner operation **43**
- Switching the XM display **43**
- Storing and recalling broadcast stations **43**
- Switching the XM channel select setting **43**
  - Selecting a channel in the channel category **44**
- Displaying the Radio ID **44**
  - Channel number select setting **44**
  - Channel category select setting **44**
- Selecting stations from the preset channel list **44**

## 10 SIRIUS Satellite Radio tuner

- Listening to SIRIUS Satellite Radio **45**
- Selecting a SIRIUS channel directly **45**
- Introduction of advanced SIRIUS tuner operation **46**
- Switching the SIRIUS display **46**
- Switching the scroll setting **46**
- Storing and recalling broadcast stations **46**
- Selecting the SIRIUS channel select setting **46**

- Selecting a channel in the channel category **47**

Displaying the Radio ID **47**

## **11 TV tuner**

Watching the television **48**

Introduction of advanced TV tuner operation **49**

Storing and recalling broadcast stations **49**

Storing the strongest broadcast stations sequentially **49**

Selecting stations from the preset channel list **50**

## **12 DVD Player**

Playing a disc **51**

Selecting a disc **51**

Selecting a folder **51**

Introduction of advanced DVD player operation **52**

Repeating play **52**

Pausing disc playback **53**

Playing tracks in random order **53**

Scanning tracks of a CD/MP3/WMA **53**

Using ITS playlist and disc title functions **53**

Using disc title functions **53**

- Entering disc titles **54**

## **13 Audio Adjustments**

Introduction of audio adjustments **55**

Using balance adjustment **55**

Using the equalizer **56**

- Recalling equalizer curves **56**

- Adjusting equalizer curves **56**

- Adjusting 7-band graphic equalizer **56**

Adjusting loudness **57**

Using subwoofer output **57**

- Adjusting subwoofer settings **57**

Boosting the bass **58**

Using the high pass filter **58**

Adjusting source levels **58**

## **14 Initial Settings**

Adjusting initial settings **60**

Selecting the display language **60**

Setting the clock **60**

Switching the warning tone **61**

Switching the face auto open **61**

Switching the auxiliary setting **61**

Switching the dimmer setting **61**

Adjusting the brightness **62**

Setting the rear output and subwoofer controller **62**

Switching the sound muting/attenuation **62**

Switching the feature demo **63**

Switching the reverse mode **63**

Switching the Ever Scroll **63**

## **15 Other Functions**

Turning the clock display on or off **64**

Using the AUX source **64**

- About AUX1 and AUX2 **64**

- Selecting AUX as the source **64**

- Setting the AUX title **64**

Using different entertainment displays **65**

Using the PGM button **66**

## **Additional Information**

Understanding built-in CD player error messages **67**

CD player and care **67**

CD-R/CD-RW discs **68**

MP3, WMA, AAC and WAV files **68**

- MP3 additional information **69**

- WMA additional information **69**

- AAC additional information **69**

- WAV additional information **70**

About folders and MP3/WMA/AAC/WAV files **70**

Terms **72**

Specifications **74**

## Before You Start

### Information to User

Alteration or modifications carried out without appropriate authorization may invalidate the user's right to operate the equipment.



### For Canadian model

This Class B digital apparatus complies with Canadian ICES-003.



### About this unit

The tuner frequencies on this unit are allocated for use in North America. Use in other areas may result in poor reception.

#### **WARNING:**

Handling the cord on this product or cords associated with accessories sold with the product may expose you to chemicals listed on proposition 65 known to the State of California and other governmental entities to cause cancer and birth defects or other reproductive harm. **Wash hands after handling.**

**CAUTION:**  
**USE OF CONTROL OR ADJUSTMENT OR PERFORMANCE OF PROCEDURES OTHER THAN THOSE SPECIFIED HEREIN MAY RESULT IN HAZARDOUS RADIATION EXPOSURE.**

**CAUTION:**  
**THE USE OF OPTICAL INSTRUMENTS WITH THIS PRODUCT WILL INCREASE EYE HAZARD.**

#### **CAUTION**

- Do not allow this unit to come into contact with liquids. Electrical shock could result. Also, this unit damage, smoke, and overheat could result from contact with liquids.
- Keep this manual handy as a reference for operating procedures and precautions.
- Always keep the volume low enough so that you can hear sounds from outside the vehicle.
- Protect this unit from moisture.
- If the battery is disconnected or discharged, the preset memory will be erased and must be reprogrammed.

#### **Important (Serial number)**

The serial number is located on the bottom of this unit. For your own security and convenience, be sure to record this number on the enclosed warranty card. 

### About this manual

This unit features a number of sophisticated functions ensuring superior reception and operation. All the functions have been designed for the easiest possible use, but many are not self-explanatory. This operation manual will help you benefit fully from this unit's potential and to maximize your listening enjoyment. We recommend that you familiarize yourself with the functions and their operation by reading through the manual before you begin using this unit. It is especially important that you read and observe **WARNINGs** and **CAUTIONs** in this manual. 

## After-sales service for Pioneer products

Please contact the dealer or distributor from where you purchased this unit for after-sales service (including warranty conditions) or any other information. In case the necessary information is not available, please contact the companies listed below:

Please do not ship your unit to the companies at the addresses listed below for repair without advance contact.

### U.S.A.

Pioneer Electronics (USA) Inc.  
CUSTOMER SUPPORT DIVISION  
P.O. Box 1760  
Long Beach, CA 90801-1760  
800-421-1404

### CANADA

Pioneer Electronics of Canada, Inc.  
CUSTOMER SATISFACTION DEPARTMENT  
300 Allstate Parkway  
Markham, Ontario L3R 0P2  
1-877-283-5901

For warranty information please see the Limited Warranty sheet included with this unit. 

## Product registration

Visit us at the following site:

<http://www.pioneerelectronics.com>

- 1 Register your product. We will keep the details of your purchase on file to help you refer to this information in the event of an insurance claim such as loss or theft.
- 2 Receive updates on the latest products and technologies.

- 3 Download owner's manuals, order product catalogues, research new products, and much more. 

## Features

### CD playback

Music CD/CD-R/CD-RW playback is possible.

### MP3 file playback

You can play back MP3 files recorded on CD-ROM/CD-R/CD-RW (ISO9660 Level 1/Level 2 standard recordings).

- Supply of this product only conveys a license for private, non-commercial use and does not convey a license nor imply any right to use this product in any commercial (i.e. revenue-generating) real time broadcasting (terrestrial, satellite, cable and/or any other media), broadcasting/streaming via internet, intranets and/or other networks or in other electronic content distribution systems, such as pay-audio or audio-on-demand applications. An independent license for such use is required. For details, please visit <http://www.mp3licensing.com>.

### WMA file playback

You can play back WMA files recorded on CD-ROM/CD-R/CD-RW (ISO9660 Level 1/Level 2 standard recordings).

### AAC file playback

You can play back AAC files recorded on CD-ROM/CD-R/CD-RW (ISO9660 Level 1/Level 2 standard recordings).

### WAV file playback

You can play back WAV files recorded on CD-ROM/CD-R/CD-RW (Linear PCM (LPCM)/MS ADPCM recordings).

## Before You Start

### iPod compatibility

When you use this unit with a Pioneer iPod adapter (CD-IB100), you can control an iPod, iPod mini, iPod Photo.

- iPod® is a trademark of Apple Computer, Inc., registered in the U.S. and other countries. ■

## About WMA



The Windows Media™ logo printed on the box indicates that this unit can play back WMA data.

WMA is short for Windows Media Audio and refers to an audio compression technology that is developed by Microsoft Corporation. WMA data can be encoded by using Windows Media Player version 7 or later.

Windows Media and the Windows logo are trademarks or registered trademarks of Microsoft Corporation in the United States and/or other countries.

### Notes

- This unit may not operate correctly depending on the application used to encode WMA files.
- Depending on the version of Windows Media Player used to encode WMA files, album names and other text information may not be correctly displayed. ■

## About AAC

AAC is short for Advanced Audio Coding and refers to an audio compression technology standard used with MPEG 2 and MPEG 4.

Several applications can be used to encode AAC files, but file formats and extensions differ depending on the application which is used to encode.

This unit plays back AAC files encoded by iTunes® version 4.8 and earlier.

iTunes® is a trademark of Apple Computer, Inc., registered in the U.S. and other countries. ■

## About the SAT RADIO READY mark



The SAT RADIO READY mark printed on the front panel indicates that the Satellite Radio Tuner for Pioneer (i.e., XM tuner and Sirius satellite tuner which are sold separately) can be controlled by this unit. Please inquire to your dealer or nearest authorized Pioneer service station regarding the satellite radio tuner that can be connected to this unit. For satellite radio tuner operation, please refer to the satellite radio tuner owner's manual.

### Notes

- The system will use direct satellite-to-receiver broadcasting technology to provide listeners in their cars and at home with crystal-clear sound seamlessly from coast to coast. Satellite radio will create and package over 100 channels of digital-quality music, news, sports, talk and children's programming.
- "SAT Radio", the SAT Radio logo and all related marks are trademarks of Sirius Satellite Radio inc., and XM Satellite Radio Inc. ■

## Resetting the microprocessor

The microprocessor must be reset under the following conditions:

- Prior to using this unit for the first time after installation
- If the unit fails to operate properly
- When strange or incorrect messages appear on the display

### ● Press RESET with a pen tip or other pointed instrument.

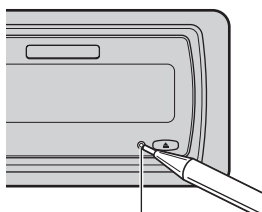

RESET button



## Protecting your unit from theft

The front panel can be detached from the head unit and stored in the provided protective case to prevent theft.

- If the front panel is not detached from the head unit within five seconds of turning off the ignition, a warning tone will sound and the front panel will open.
- You can turn off the warning tone. See *Switching the warning tone* on page 61.
- You can turn off the face auto open. See *Switching the face auto open* on page 61.

### 🚫 Important

- Never use force or grip the display and the buttons too tightly when removing or attaching.

- Avoid subjecting the front panel to excessive shocks.
- Keep the front panel out of direct sunlight and high temperatures.
- A few seconds after turning the ignition switch to on or off, the front panel automatically moves. When this happens, your fingers may become jammed in the panel, so keep your hands away from it.
- When removing the front panel, be sure to hold the corrugated release button on the rear of the front panel while pulling.

## Removing the front panel

### 1 Press and hold EJECT to open the front panel.

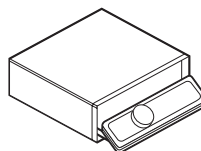

### 2 Press the release button, slide and remove the front panel toward you.

Take care not to grip it too tightly or to drop the front panel and protect it from contact with water or other fluids to prevent permanent damage.

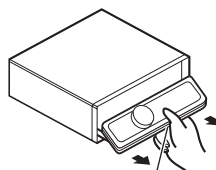

Release button

### 3 Put the front panel into provided protective case for safe keeping.



## Before You Start

### Attaching the front panel

- 1 Make sure the inner cover is closed.
- 2 Replace the front panel by clipping it into place.

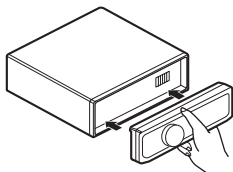

### About the demo mode

This unit features two demonstration modes. One is the reverse mode, the other is the feature demo mode.

#### Important

The red lead (ACC) of this unit should be connected to a terminal coupled with ignition switch on/off operations. If this is not done, the vehicle battery may be drained.

### Reverse mode

If you do not perform an operation within about 30 seconds, screen indications start to reverse, and then continue reversing every 10 seconds. Pressing **BAND** when power to this unit is turned off while the ignition switch is set to ACC or ON cancels the reverse mode. Press **BAND** again to start the reverse mode.

### Feature demo mode

The feature demo automatically starts when power to this unit is turned off while the ignition switch is set to ACC or ON. Pressing **DISPLAY** during feature demo operation can-

cells the feature demo mode. Press **DISPLAY** again to start the feature demo mode. Remember that if the feature demo continues operating when the car engine is turned off, it may drain battery power. 

## Use and care of the remote control

### Installing the battery

Slide the tray out on the back of the remote control and insert the battery with the plus (+) and minus (-) poles pointing in the proper direction.

- When using for the first time, pull out the film protruding from the tray.

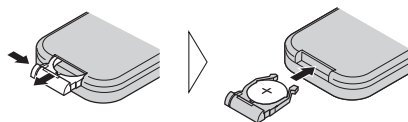

#### WARNING

Keep the battery out of the reach of children. Should the battery be swallowed, immediately consult a doctor.

#### CAUTION

- Use only one **CR2025 (3 V)** lithium battery.
- Remove the battery if the remote control is not used for a month or longer.
- Do not recharge, disassemble, heat or dispose of the battery in fire.
- Do not handle the battery with metallic tools.
- Do not store the battery with metallic materials.
- In the event of battery leakage, wipe the remote control completely clean and install a new battery.

- When disposing of used batteries, please comply with governmental regulations or environmental public institutions' rules that apply in your country/area.

## Using the remote control

Point the remote control in the direction of the front panel to operate.

- The remote control may not function properly in direct sunlight.

### Important

- Do not store the remote control in high temperatures or direct sunlight.
- Do not let the remote control fall onto the floor, where it may become jammed under the brake or accelerator pedal.

## FUNCTION button and AUDIO button

You can also select the desired mode by **FUNCTION** button and **AUDIO** button on the remote control. But operation of **FUNCTION** button and **AUDIO** button on the remote control differs from the operation of **MULTI-CONTROL** on the head unit. When operating the remote control, switch through the modes as described below to select the mode.

### FUNCTION button operation

- Press **FUNCTION** to select the desired mode (e.g., built-in CD player).

Press **FUNCTION** repeatedly to switch between the following modes:

**Play mode** (repeat play)—**Random mode** (random play)—**Scan mode** (scan play)  
—**Pause** (pause)—**Compression** (compression and BMX)—**Search mode** (search method)—**TitleInput "A"** (disc title input)

### Note

Refer to *Introduction of advanced built-in CD player operation* on page 19.

### AUDIO button operation

- Press **AUDIO** to select the desired mode.

Press **AUDIO** repeatedly to switch between the following modes:

**Fader** (balance adjustment)—**Powerful** (graphic equalizer adjustment)—**50Hz** (7-band graphic equalizer adjustment)—**LOUD** (loudness)—**Sub W.1** (subwoofer on/off setting)—**Sub W.2** (subwoofer setting)—**Bass** (bass boost)—**HPF** (high pass filter)—**SLA** (source level adjustment)

### Note

Refer to *Introduction of audio adjustments* on page 55. 

## What's What

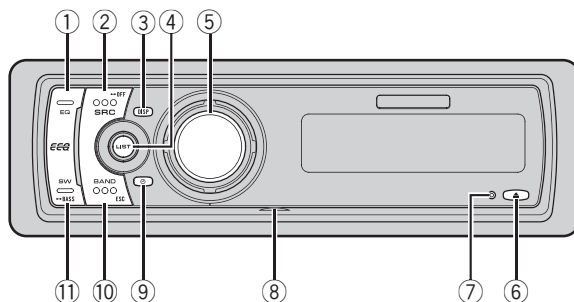

### Head unit

#### ① EQ button

Press to select various equalizer curves.

#### ② SOURCE button

This unit is turned on by selecting a source. Press to cycle through all the available sources.

#### ③ DISPLAY button

Press to select different displays.

#### ④ LIST button

Press to display the disc title list, track title list, folder list, file list or preset channel list depending on the source.

#### ⑤ MULTI-CONTROL

Move to perform manual seek tuning, fast forward, reverse and track search controls. Also used for controlling functions. Turn to increase or decrease the volume.

#### ⑥ EJECT button

Press to eject a CD from your built-in CD player. Press and hold to open or close the front panel.

#### ⑦ RESET button

Press to reset the microprocessor.

#### ⑧ AUX1 input jack (2.5 mm stereo jack)

Use to connect an auxiliary equipment.

#### ⑨ CLOCK button

Press to change to the clock display.

#### ⑩ BAND button

Press to select among three FM bands and one AM band and to cancel the control mode of functions.

#### ⑪ SW button

Press to select the subwoofer setting menu. Press and hold to select the bass boost setting menu.

### Remote control

Operation is the same as when using the buttons on the head unit.

#### ⑫ VOLUME buttons

Press to increase or decrease the volume.

#### ⑬ FUNCTION button

Press to select functions.

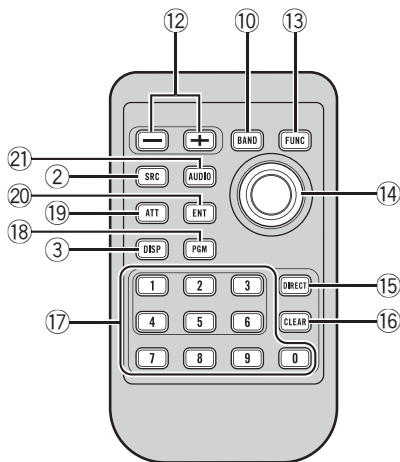

#### 14 Joystick

Move to perform manual seek tuning, fast forward, reverse and track search controls. Also used for controlling functions. Functions are the same as **MULTI-CONTROL** except for volume control.

#### 15 DIRECT button

Press to directly select the desired track.

#### 16 CLEAR button

Press to cancel the input number when **0-9** are used.

#### 17 0-9 buttons

Press to directly select the desired track, preset tuning or disc. Buttons **1-6** can operate the preset tuning for the tuner or disc number search for the multi-CD player.

#### 18 PGM button

Press to operate the preprogrammed functions for each source. (Refer to *Using the PGM button* on page 66.)

#### 19 ATT button

Press to quickly lower the volume level, by about 90%. Press once more to return to the original volume level.

#### 20 ENTERTAINMENT button

Press to change to the entertainment display.

#### 21 AUDIO button

Press to select various sound quality controls. 

## Basic Operations

### Turning the unit on

- **Press SOURCE to turn the unit on.**

When you select a source, the unit is turned on. 

### Selecting a source

You can select a source you want to listen to. To switch to the built-in CD player, load a disc in the unit (refer to page 18).

- **Press SOURCE to select a source.**

Press **SOURCE** repeatedly to switch between the following sources:

**XM tuner—SIRIUS tuner—Tuner—Television—DVD player/Multi-DVD player—Built-in CD player—Multi-CD player—iPod—External unit 1—External unit 2—AUX1—AUX2**



#### Notes

- In the following cases, the sound source will not change:
  - When there is no unit corresponding to the selected source connected to this unit.
  - When there is no disc in the unit.
  - When there is no disc in the DVD player.
  - When there is no magazine in the multi-CD player.
  - When there is no magazine in the multi-DVD player.
  - When the AUX (auxiliary input) is set to off (refer to page 61).
- External unit refers to a Pioneer product (such as one available in the future) that, although incompatible as a source, enables control of basic functions by this unit. Two external units can be controlled by this unit. When two external units are connected, the allocation of them to external unit 1 or external unit 2 is automatically set by this unit.

- When this unit's blue/white lead is connected to the vehicle's auto-antenna relay control terminal, the vehicle's antenna extends when this unit's source is turned on. To retract the antenna, turn the source off. 

### Loading a disc

- 1 **Press EJECT to open the front panel.**

CD loading slot appears.

- After a CD has been inserted, press **SOURCE** to select the built-in CD player.

- 2 **Insert a CD into the CD loading slot.**

Front panel is closed automatically, and playback will start.

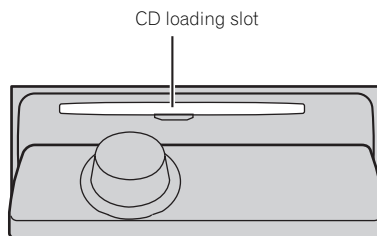

- You can eject a CD by pressing **EJECT**.



#### Notes

- The built-in CD player plays one standard, 12-cm or 8-cm CD at a time. Do not use an adapter when playing 8-cm CDs.
- Do not insert anything other than a CD into the CD loading slot.
- There is sometimes a delay between starting up CD playback and the sound being issued. When being read, **Format read** is displayed.
- If you cannot insert a disc completely or if after you insert a disc the disc does not play, check that the label side of the disc is up. Press **EJECT** to eject the disc, and check the disc for damage before inserting it again.

- When the CD loading or ejecting function does not operate properly, you can eject the CD by pressing and holding **EJECT** while opening the front panel.
- If an error message such as **ERROR-11** is displayed, refer to *Understanding built-in CD player error messages* on page 67. ▣

## Adjusting the volume

- Use **MULTI-CONTROL** to adjust the sound level.

With the head unit, rotate **MULTI-CONTROL** to increase or decrease the volume.

With the remote control, press **VOLUME** to increase or decrease the volume. ▣

## Turning the unit off

- Press **SOURCE** and hold until the unit turns off. ▣

## Tuner

### Listening to the radio

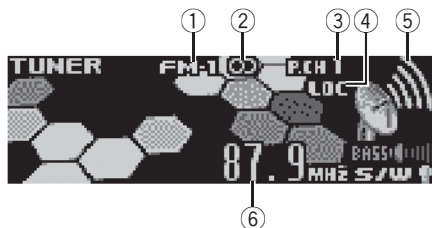

These are the basic steps necessary to operate the radio. More advanced tuner operation is explained starting on the next page.

#### ① Band indicator

Shows which band the radio is tuned to, AM or FM.

#### ② Stereo (∞) indicator

Shows when the selected frequency is being broadcast in stereo.

#### ③ Preset number indicator

Shows which preset has been selected.

#### ④ LOC indicator

Shows when local seek tuning is on.

#### ⑤ Signal level indicator

Shows the radio wave strength.

#### ⑥ Frequency indicator

Shows the frequency to which the tuner is tuned.

#### 1 Press SOURCE to select the tuner.

Press **SOURCE** until you see **Tuner** displayed.

#### 2 Press BAND to select a band.

Press **BAND** until the desired band (**FM-1**, **FM-2**, **FM-3** for FM or **AM**) is displayed.

#### 3 To perform manual tuning, push **MULTI-CONTROL** left or right.

The frequencies move up or down step by step.

#### 4 To perform seek tuning, push and hold **MULTI-CONTROL** left or right for about one second and release.

The tuner will scan the frequencies until a broadcast strong enough for good reception is found.

- You can cancel seek tuning by pushing **MULTI-CONTROL** left or right.
- If you push and hold **MULTI-CONTROL** left or right you can skip stations. Seek tuning starts as soon as you release **MULTI-CONTROL**. 

## Introduction of advanced tuner operation



### ① Function display

Shows the function status.

### 1 Press **MULTI-CONTROL** to display the main menu.

**FUNCTION**, **AUDIO** and **ENTERTAINMENT** appear on the display.

### 2 Use **MULTI-CONTROL** to select **FUNCTION**.

Turn to change the menu option; press to select.

The function name appears on the display.

### 3 Turn **MULTI-CONTROL** to select the function.

Turn **MULTI-CONTROL** clockwise to switch between the functions in the following order:

**BSM** (best stations memory)—**Local** (local seek tuning)

- You can also switch between the functions in reverse order by turning **MULTI-CONTROL** counterclockwise.

- To return to the frequency display, press **BAND**.

### Note

If you do not operate the function within about 30 seconds, the display is automatically returned to the frequency display. 

## Storing and recalling broadcast frequencies

You can easily store up to six broadcast frequencies for later recall.

### 1 When you find a frequency that you want to store in memory press **LIST** to switch to the preset channel list mode.

### 2 Use **MULTI-CONTROL** to store the selected frequency in memory.

Turn to change the preset number; press and hold to store.

The preset number you have selected will flash and then remain lit. The selected radio station frequency has been stored in memory.

- If you do not operate the list within about 8 seconds, the preset channel list mode is canceled automatically.

### Notes

- Up to 18 FM stations, six for each of the three FM bands, and six AM stations can be stored in memory.
- You can also store radio station frequencies assigned to preset tuning numbers by pressing and holding one of the preset tuning buttons **1–6** on the remote control. 

## Storing the strongest broadcast frequencies

**BSM** (best stations memory) lets you automatically store the six strongest broadcast frequencies under preset tuning buttons **1–6**.

Once stored you can tune in to those frequencies with the touch of button.

### 1 Use **MULTI-CONTROL** to select **BSM**. **BSM** appears in the display.



## Tuner

**2 Press MULTI-CONTROL to turn BSM on.** **Searching** is displayed. While **Searching** is displayed, the six strongest broadcast frequencies will be stored under preset tuning numbers **1–6** in the order of their signal strength. When finished, the preset channel list appears.

- To cancel the storage process, press **MULTI-CONTROL**.

**3 Use MULTI-CONTROL to select the desired station.**

Turn to change the station; press to select.

- You can also change the station by pushing **MULTI-CONTROL** up or down.



### Note

Storing broadcast frequencies with BSM may replace broadcast frequencies you have saved using buttons **1–6**. 

## Selecting stations from the preset channel list

The preset channel list lets you see the list of preset stations and select one of them to receive.

**1 Press LIST to switch to the preset channel list mode during the frequency display.**

**2 Use MULTI-CONTROL to select the desired station.**

Turn to change the station; press to select.

- You can also change the station by pushing **MULTI-CONTROL** up or down.
- If you do not operate the list within about 8 seconds, the preset channel list mode is canceled automatically.



### Notes

- You can also recall radio station frequencies assigned to preset tuning numbers by pushing **MULTI-CONTROL** up or down during the frequency display.
- You can also recall radio station frequencies assigned to preset tuning numbers by pressing one of the preset tuning buttons **1–6** on the remote control. 

## Tuning in strong signals

Local seek tuning lets you tune in only those radio stations with sufficiently strong signals for good reception.

**1 Use MULTI-CONTROL to select Local.** **Local** appears in the display.

**2 Press MULTI-CONTROL to turn local seek tuning on.**

Local seek sensitivity (e.g., **Level 2**) appears in the display.

- To turn local seek tuning off, press **MULTI-CONTROL** again.

**3 Push MULTI-CONTROL left or right to set the sensitivity.**

There are four levels of sensitivity for FM and two levels for AM:

FM: **Level 1—Level 2—Level 3—Level 4**

AM: **Level 1—Level 2**

The **Level 4** setting allows reception of only the strongest stations, while lower settings let you receive progressively weaker stations. 

## Playing a CD

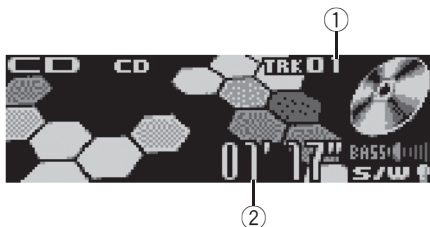

These are the basic steps necessary to play a CD with your built-in CD player. More advanced CD operation is explained starting on the next page.

### ① Track number indicator

Shows the track currently playing.

### ② Play time indicator

Shows the elapsed playing time of the current track.

### 1 Press SOURCE to select the built-in CD player.

Press **SOURCE** until you see **Compact Disc** displayed.

- If no disc is loaded in the unit, you cannot select **Compact Disc** (built-in CD player). Insert a disc in the unit. (Refer to page 13.)

### 2 To perform fast forward or reverse, push and hold MULTI-CONTROL left or right.

- If you select **Rough search**, pushing and holding **MULTI-CONTROL** left or right enables you to search every 10 tracks in the current disc. (Refer to *Selecting the search method* on page 20.)

### 3 To skip back or forward to another track, push MULTI-CONTROL left or right.

Pushing **MULTI-CONTROL** right skips to the start of the next track. Pushing **MULTI-CONTROL** left once skips to the start

of the current track. Pushing again will skip to the previous track.



### Note

When a CD TEXT disc is inserted, the disc title automatically begins to scroll in the display. When Ever Scroll is set to ON at the initial setting, the disc title scrolls continuously. Refer to *Switching the Ever Scroll* on page 63. ▣

## Selecting a track directly

When using the remote control, you can select a track directly by entering the desired track number.

### 1 Press DIRECT.

Track number input display appears.

### 2 Press 0–9 buttons to enter the desired track number.

- You can cancel the input number by pressing **CLEAR**.

### 3 Press DIRECT.

The track of entered number will play.



### Note

After entering the number input mode, if you do not perform an operation within about eight seconds, the mode is automatically canceled. ▣

## Built-in CD Player

### Introduction of advanced built-in CD player operation



①

#### ① Function display

Shows the function status.

#### 1 Press **MULTI-CONTROL** to display the main menu.

**FUNCTION**, **AUDIO** and **ENTERTAINMENT** appear on the display.

#### 2 Use **MULTI-CONTROL** to select **FUNCTION**.

Turn to change the menu option; press to select.

The function name appears on the display.

#### 3 Turn **MULTI-CONTROL** to select the function.

Turn **MULTI-CONTROL** clockwise to switch between the functions in the following order:

**Play mode** (repeat play)—**Random mode** (random play)—**Scan mode** (scan play)—**Pause** (pause)—**Compression** (compression and BMX)—**Search mode** (search method)—**TitleInput "A"** (disc title input)

- You can also switch between the functions in reverse order by turning **MULTI-CONTROL** counterclockwise.
- To return to the playback display, press **BAND**.



#### Note

If you do not operate the function within about 30 seconds, the display is automatically returned to the playback display. 

### Repeating play

There are two repeat play ranges for the built-in CD player: **Disc repeat** (disc repeat) and **Track repeat** (one-track repeat).

#### 1 Use **MULTI-CONTROL** to select **Play mode**.

**Play mode** appears in the display.

#### 2 Press **MULTI-CONTROL** to select the repeat range.

Press **MULTI-CONTROL** repeatedly until the desired repeat range appears in the display.

- **Disc repeat** – Repeat the current disc
- **Track repeat** – Repeat just the current track



#### Note

If you perform track search or fast forward/reverse during **Track repeat**, the repeat play range changes to **Disc repeat**. 

### Playing tracks in random order

Random play lets you play back tracks on the CD in a random order.

#### 1 Use **MULTI-CONTROL** to select **Random mode**.

**Random mode** appears in the display.

#### 2 Press **MULTI-CONTROL** to turn random play on.

Tracks will play in a random order.

- To turn random play off, press **MULTI-CONTROL** again. 

## Scanning tracks of a CD

Scan play lets you hear the first 10 seconds of each track on the CD.

### 1 Use MULTI-CONTROL to select Scan mode.

**Scan mode** appears in the display.

### 2 Press MULTI-CONTROL to turn scan play on.

The first 10 seconds of each track is played.

### 3 When you find the desired track press MULTI-CONTROL to turn scan play off.

The track will continue to play.

- If the display has automatically returned to the playback display, select **Scan mode** again by using **MULTI-CONTROL**.



#### Note

After scanning of a CD is finished, normal playback of the tracks will begin again.

## Pausing CD playback

Pause lets you temporarily stop playback of the CD.

### 1 Use MULTI-CONTROL to select Pause. **Pause** appears in the display.

### 2 Press MULTI-CONTROL to turn pause on.

Playback of the current track pauses.

- To turn pause off, press **MULTI-CONTROL** again.

## Using compression and BMX

Using the COMP (compression) and BMX functions let you adjust the sound playback quality of this player. Each of the functions has a two-step adjustment. The COMP function balances the output of louder and softer sounds at higher volumes. BMX controls sound reverberations to give playback a fuller sound. Listen to each of the effects as you select through them and use the one that best enhances the playback of the track or CD that you are listening to.

### 1 Use MULTI-CONTROL to select Compression.

**Compression** appears in the display.

### 2 Press MULTI-CONTROL to select your favorite setting.

Press **MULTI-CONTROL** repeatedly to switch between the following settings:

**COMP/BMX OFF—COMP 1—COMP 2—COMP/BMX OFF—BMX 1—BMX 2**

## Selecting the search method

You can switch the search method between fast forward/reverse and searching every 10 tracks.

### 1 Use MULTI-CONTROL to select Search mode.

**Search mode** appears in the display.

### 2 Press MULTI-CONTROL to select the search method.

Press **MULTI-CONTROL** until the desired search method appears in the display.

- **FF/REV** – Fast forward and reverse
- **Rough search** – Searching every 10 tracks

## Built-in CD Player

### Searching every 10 tracks in the current disc

If a disc contains over 10 tracks, you can search every 10 tracks. When a disc contains many tracks, you can roughly search for the track you want to play.

#### 1 Select the search method **Rough search**.

Refer to *Selecting the search method* on the previous page.

#### 2 Push and hold **MULTI-CONTROL** left or right to search every 10 tracks on a disc.

- If a disc contains less than 10 tracks, pushing and holding **MULTI-CONTROL** right recalls the last track of the disc. Also, if the remaining number of tracks after searching every 10 tracks is less than 10, pushing and holding **MULTI-CONTROL** right recalls the last track of the disc.
- If a disc contains less than 10 tracks, pushing and holding **MULTI-CONTROL** left recalls the first track of the disc. Also, if the remaining number of tracks after searching every 10 tracks is less than 10, pushing and holding **MULTI-CONTROL** left recalls the first track of the disc. □

### Using disc title functions

You can input CD titles and display the title. The next time you insert a CD for which you have entered a title, the title of that CD will be displayed.

Use the disc title input feature to store up to 48 CD titles in the unit. Each title can be up to 10 characters long.

- When playing a CD TEXT disc, you cannot switch to disc title input display. The disc title will have already been recorded on a CD TEXT disc.

### Entering disc titles

You can display the text information of any disc that has had a disc title entered.

#### 1 Play the CD that you want to enter a title for.

#### 2 Use **MULTI-CONTROL** to select **TitleInput "A"**.

**TitleInput "A"** appears in the display.

#### 3 Press **DISPLAY** to select the desired character type.

Press **DISPLAY** repeatedly to switch between the following character types:

- Alphabet (upper case), numbers and symbols
- Alphabet (lower case)—European letters, such as those with accents (e.g. á, à, ä, ç)—
- Numbers and symbols

#### 4 Push **MULTI-CONTROL** up or down to select a letter of the alphabet.

Each time **MULTI-CONTROL** is pushed up, letters of the alphabet are displayed in **A B C ... X Y Z** order, numbers and symbols in **1 2 3 ... @ # <** order. Each time **MULTI-CONTROL** is pushed down, letters are displayed in **Z Y X ... C B A** order.



#### 5 Push **MULTI-CONTROL** right to move the cursor to the next character position.

When the letter you want is displayed, push **MULTI-CONTROL** right to move the cursor to the next position and then select the next letter. Push **MULTI-CONTROL** left to move backwards in the display.

## Built-in CD Player

### 6 Move the cursor to the last position by pushing MULTI-CONTROL right after entering the title.

When you push **MULTI-CONTROL** right one more time, the entered title is stored in memory.

### 7 Press BAND to return to the playback display.



#### Notes

- Titles remain in memory, even after the disc has been removed from the unit, and are recalled when the disc is reinserted.
- After data for 48 discs has been stored in memory, data for a new disc will overwrite the oldest one.
- If you connect a multi-CD player, you can input disc titles for up to 100 discs.
- When a multi-CD player that does not support disc title functions is connected, you cannot enter disc titles in this unit.

## Displaying disc titles

You can display the text information of any disc that has had a disc title entered.

#### ● Press DISPLAY.

Press **DISPLAY** repeatedly to switch between the following settings:

Play time—: disc title and play time—

## Using CD TEXT functions

Some discs have certain information encoded on the disc during manufacture. These discs may contain such information as the CD title, track title, artist's name and playback time and are called CD TEXT discs. Only these specially encoded CD TEXT discs support the functions listed below.

## Displaying text information on CD TEXT discs

You can display the text information of any disc that has had a disc title entered.

#### ● Press DISPLAY.

Press **DISPLAY** repeatedly to switch between the following settings:

Play time—: disc title and play time—:  
disc artist name and play time—: track title  
and play time—: track artist name and play  
time—: disc title and : disc artist name  
—: track title and : track artist name

- If specific information has not been recorded on a CD TEXT disc, title or name is not displayed.

## Scrolling text information in the display

This unit can display the first 14 letters of disc title, disc artist name, track title and track artist name. When the text information is longer than 14 letters, you can scroll the text information as follows.

#### ● Press DISPLAY and hold until the text information begins to scroll through the display.

The titles scroll.



#### Note

When Ever Scroll is set to ON at the initial setting, CD text information scrolls continuously in the display. If you want to display the first 14 characters of text information temporarily and scroll from the beginning, press and hold **DISPLAY**. Refer to *Switching the Ever Scroll* on page 63.

## Built-in CD Player

### Selecting tracks from the track title list

Track title list lets you see the list of track titles on a CD TEXT disc and select one of them to play back.

**1 Press LIST to switch to the track title list mode.**

**2 Use MULTI-CONTROL to select the desired track title.**

Turn to change the track title; press to play.

- You can also change the track title by pushing **MULTI-CONTROL** up or down.
- If you do not operate the list within about 8 seconds, the track title list mode is canceled automatically.

## Playing MP3/WMA/AAC/WAV files

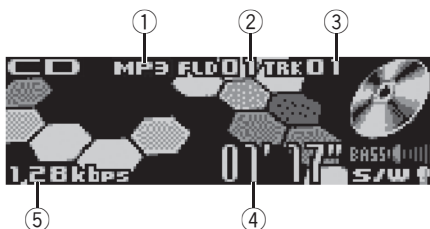

These are the basic steps necessary to play an MP3/WMA/AAC/WAV files with your built-in CD player. More advanced MP3/WMA/AAC/WAV operation is explained starting on the next page.

- ① **MP3/WMA/AAC/WAV indicator**  
Shows the type of file currently playing.
- ② **Folder number indicator**  
Shows the number of folder currently playing.
- ③ **Track number indicator**  
Shows the track (file) currently playing.
- ④ **Play time indicator**  
Shows the elapsed playing time of the current track (file).
- ⑤ **Bit rate/sampling frequency indicator**  
Shows the bit rate or sampling frequency of the current track (file).

### 1 Press SOURCE to select the built-in CD player.

Press **SOURCE** until you see **Compact Disc** displayed.

- If no disc is loaded in the unit, you cannot select **Compact Disc** (built-in CD player). Insert a disc in the unit. (Refer to page 13.)

### 2 Push MULTI-CONTROL up or down to select a folder.

- You cannot select a folder that does not have an MP3/WMA/AAC/WAV file recorded in it.
- To return to folder 01 (ROOT), press and hold **BAND**. However, if folder 01 (ROOT) contains no files, playback commences with folder 02.

### 3 To perform fast forward or reverse, push and hold MULTI-CONTROL left or right.

- If you select **Rough search**, pushing and holding **MULTI-CONTROL** left or right enables you to search every 10 tracks in the current folder. (Refer to *Selecting the search method* on page 27.)

### 4 To skip back or forward to another track, push MULTI-CONTROL left or right.

Pushing **MULTI-CONTROL** right skips to the start of the next track. Pushing **MULTI-CONTROL** left once skips to the start of the current track. Pushing again will skip to the previous track.



#### Notes

- When playing discs with MP3/WMA/AAC/WAV files and audio data (CD-DA) such as CD-EXTRA and MIXED-MODE CDs, both types can be played only by switching mode between MP3/WMA/AAC/WAV and CD-DA with **BAND**.
- If you have switched between playback of MP3/WMA/AAC/WAV files and audio data (CD-DA), playback starts at the first track on the disc.
- The built-in CD player can play back an MP3/WMA/AAC/WAV file recorded on CD-ROM. (Refer to page 68 for files that can be played back.)
- Playback is carried out in order of file number. Folders are skipped if they contain no files. (If folder 01 (ROOT) contains no files, playback commences with folder 02.)



## MP3/WMA/AAC/WAV Player

- When playing back files recorded as VBR (variable bit rate) files, the play time will not be correctly displayed if fast forward or reverse operations are used.
- There is no sound on fast forward or reverse.
- When the display setting is switched to the text information by pressing **DISPLAY**, folder name and file name automatically begin to scroll in the display. When Ever Scroll is set to ON at the initial setting, folder and file name scroll continuously. About Ever Scroll, refer to *Switching the Ever Scroll* on page 63. 

### Selecting a track directly in the current folder

When using the remote control, you can select a track directly by entering the desired track number.

#### 1 Press **DIRECT**.

Track number input display appears.

#### 2 Press **0–9** buttons to enter the desired track number.

- You can cancel the input number by pressing **CLEAR**.

#### 3 Press **DIRECT**.

The track of entered number will play.



#### Note

After entering the number input mode, if you do not perform an operation within about eight seconds, the mode is automatically canceled. 

### Introduction of advanced built-in CD player (MP3/WMA/AAC/WAV) operation



#### ① Function display

Shows the function status.

#### 1 Press **MULTI-CONTROL** to display the main menu.

**FUNCTION**, **AUDIO** and **ENTERTAINMENT** appear on the display.

#### 2 Use **MULTI-CONTROL** to select **FUNCTION**.

Turn to change the menu option; press to select.

The function name appears on the display.

#### 3 Turn **MULTI-CONTROL** to select the function.

Turn **MULTI-CONTROL** clockwise to switch between the functions in the following order:

**Play mode** (repeat play)—**Random mode** (random play)—**Scan mode** (scan play)—**Pause** (pause)—**Compression** (compression and BMX)—**Search mode** (search method)

- You can also switch between the functions in reverse order by turning **MULTI-CONTROL** counterclockwise.
- To return to the playback display, press **BAND**.

**Note**

If you do not operate the function within about 30 seconds, the display is automatically returned to the playback display.

## Repeating play

For MP3/WMA/AAC/WAV playback, there are three repeat play ranges: **Folder repeat** (folder repeat), **Track repeat** (one-track repeat) and **Disc repeat** (repeat all tracks).

**1 Use MULTI-CONTROL to select Play mode.**

**Play mode** appears in the display.

**2 Press MULTI-CONTROL to select the repeat range.**

Press **MULTI-CONTROL** repeatedly until the desired repeat range appears in the display.

- **Folder repeat** – Repeat the current folder
- **Track repeat** – Repeat just the current track
- **Disc repeat** – Repeat all tracks

**Notes**

- If you select another folder during repeat play, the repeat play range changes to **Disc repeat**.
- If you perform track search or fast forward/reverse during **Track repeat**, the repeat play range changes to **Folder repeat**.
- When **Folder repeat** is selected, it is not possible to play back a subfolder of that folder.

## Playing tracks in random order

Random play lets you play back tracks in a random order within the repeat range,

**Folder repeat** and **Disc repeat**.

**1 Select the repeat range.**

Refer to *Repeating play* on this page.

**2 Use MULTI-CONTROL to select Random mode.**

**Random mode** appears in the display.

**3 Press MULTI-CONTROL to turn random play on.**

Tracks will play in a random order within the previously selected **Folder repeat** or **Disc repeat** ranges.

- To turn random play off, press **MULTI-CONTROL** again.

## Scanning folders and tracks

While you are using **Folder repeat**, the beginning of each track in the selected folder plays for about 10 seconds. When you are using **Disc repeat**, the beginning of the first track of each folder is played for about 10 seconds.

**1 Select the repeat range.**

Refer to *Repeating play* on this page.

**2 Use MULTI-CONTROL to select Scan mode.**

**Scan mode** appears in the display.

**3 Press MULTI-CONTROL to turn scan play on.**

The first 10 seconds of each track of the current folder (or the first track of each folder) is played.

**4 When you find the desired track (or folder) press MULTI-CONTROL to turn scan play off.**

The track (or folder) will continue to play.

- If the display has automatically returned to the playback display, select **Scan mode** again by using **MULTI-CONTROL**.

## MP3/WMA/AAC/WAV Player



### Note

After track or folder scanning is finished, normal playback of the tracks will begin again. 

## Pausing MP3/WMA/AAC/WAV playback

Pause lets you temporarily stop playback of the MP3/WMA/AAC/WAV.

**1 Use MULTI-CONTROL to select Pause.**  
**Pause** appears in the display.

**2 Press MULTI-CONTROL to turn pause on.**

Playback of the current track pauses.

- To turn pause off, press **MULTI-CONTROL** again. 

## Using compression and BMX

Using the COMP (compression) and BMX functions let you adjust the sound playback quality of this player. Each of the functions has a two-step adjustment. The COMP function balances the output of louder and softer sounds at higher volumes. BMX controls sound reverberations to give playback a fuller sound. Listen to each of the effects as you select through them and use the one that best enhances the playback of the track or CD that you are listening to.

**1 Use MULTI-CONTROL to select Compression.**  
**Compression** appears in the display.

**2 Press MULTI-CONTROL to select your favorite setting.**

Press **MULTI-CONTROL** repeatedly to switch between the following settings:  
**COMP/BMX OFF—COMP 1—COMP 2—**  
**COMP/BMX OFF—BMX 1—BMX 2** 

## Selecting the search method

You can switch the search method between fast forward/reverse and searching every 10 tracks.

**1 Use MULTI-CONTROL to select Search mode.**  
**Search mode** appears in the display.

**2 Press MULTI-CONTROL to select the search method.**

Press **MULTI-CONTROL** until the desired search method appears in the display.

- **FF/REV** – Fast forward and reverse
- **Rough search** – Searching every 10 tracks 

## Searching every 10 tracks in the current folder

If the current folder contains over 10 tracks, you can search every 10 tracks. When one folder contains a lot of tracks, you can roughly search for the track you want to play.

**1 Select the search method Rough search.**  
Refer to *Selecting the search method* on this page.

## 2 Push and hold **MULTI-CONTROL** left or right to search every 10 tracks in the current folder.

- If the current folder contains less than 10 tracks, pushing and holding **MULTI-CONTROL** right recalls the last track of the folder. Also, if the remaining number of tracks after searching every 10 tracks is less than 10, pushing and holding **MULTI-CONTROL** right recalls the last track of the folder.
- If the current folder contains less than 10 tracks, pushing and holding **MULTI-CONTROL** left recalls the first track of the folder. Also, if the remaining number of tracks after searching every 10 tracks is less than 10, pushing and holding **MULTI-CONTROL** left recalls the first track of the folder. 









## Displaying text information on MP3/WMA/AAC/WAV disc

Text information recorded on an MP3/WMA/AAC/WAV disc can be displayed.

### When playing back an MP3/WMA/AAC disc

#### ● Press **DISPLAY**.

Press **DISPLAY** repeatedly to switch between the following settings:

Play time—: folder name and play time—  
 : file name and play time—: folder name  
 and : file name—:artist name and : album title—:artist name and :track title  
 —:comment and play time





- When playing back MP3 files recorded as VBR (variable bit rate) files, the bit rate value is not displayed even after switching to bit rate. (**VBR** will be displayed.)
- When playing back WMA files recorded as VBR (variable bit rate) files, the average bit rate value is displayed.

- If specific information has not been recorded on an MP3/WMA/AAC disc, title or name is not displayed.
- Depending on the version of iTunes® used to write MP3 files onto a disc, comment information may not be correctly displayed.
- Depending on the version of Windows Media Player used to encode WMA files, album names and other text information may not be correctly displayed.

### When playing back a WAV disc

#### ● Press **DISPLAY**.

Press **DISPLAY** repeatedly to switch between the following settings:

Play time—: folder name and play time—  
 : file name and play time—: folder name  
 and : file name

- If specific information has not been recorded on a WAV disc, name is not displayed.
- You can only play back WAV files in the frequencies 16, 22.05, 24, 32, 44.1 and 48 kHz (LPCM), or 22.05 and 44.1 kHz (MS ADPCM). The sampling frequency shown in the display may be rounded. 

### Scrolling text information in the display

This unit can display the first 14 letters only of folder name, file name, track title, artist name, album title and comment. When the recorded information is longer than 14 letters, you can scroll the text to the left so that the rest of the text information can be seen.

#### ● Press **DISPLAY** and hold until the text information begins to scroll through the display.

The text information scrolls.

## MP3/WMA/AAC/WAV Player



### Notes

- Unlike MP3, WMA and AAC file format, WAV files display only the folder name and the file name.
- When Ever Scroll is set to ON at the initial setting, CD text information scrolls continuously in the display. If you want to display the first 14 characters of text information temporarily and scroll from the beginning, press and hold **DISPLAY**. Refer to *Switching the Ever Scroll* on page 63.

## Selecting tracks from the file name list

File name list lets you see the list of file names (or folder names) and select one of them to playback.

### 1 Press LIST to switch to the file name list mode.

Names of files and folders appear in the display.

### 2 Use MULTI-CONTROL to select the desired file name (or folder name).

Turn to change the name of file or folder; press to play; push right to see a list of the files (or folders) in the selected folder.

- You can also change the name of file or folder by pushing **MULTI-CONTROL** up or down.
- To return to the previous list (the folder one level higher), push **MULTI-CONTROL** left.
- If the folder/file number is more than 100, last 2-digit of the folder/file number is displayed.
- Number of the folders/files in the currently selected folder will be indicated on the right side of the display.
- If you do not operate the list within about 8 seconds, the file name list mode is canceled automatically.

## Playing a CD

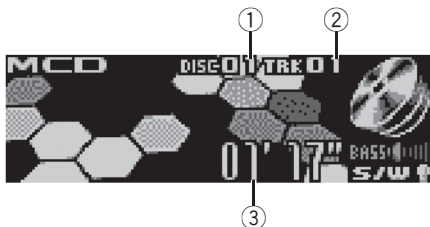

You can use this unit to control a multi-CD player, which is sold separately.

These are the basic steps necessary to play a CD with your multi-CD player. More advanced CD operation is explained starting on the next page.

### ① Disc number indicator

Shows the disc currently playing.

### ② Track number indicator

Shows the track currently playing.

### ③ Play time indicator

Shows the elapsed playing time of the current track.

## 1 Press SOURCE to select the multi-CD player.

Press **SOURCE** until you see **Multi-CD** displayed.

## 2 Push MULTI-CONTROL up or down to select a disc you want to listen to.

- You can also select a disc by using **1–6** buttons on the remote control.
  - For discs 1 to 6, press the corresponding button number.
  - For discs 7 to 12, press and hold the corresponding numbers, such as **1** for disc 7, until the disc number appears in the display.

**3 To perform fast forward or reverse, push and hold MULTI-CONTROL left or right.**

**4 To skip back or forward to another track, push MULTI-CONTROL left or right.**

Pushing **MULTI-CONTROL** right skips to the start of the next track. Pushing **MULTI-CONTROL** left once skips to the start of the current track. Pushing again will skip to the previous track.



### Notes

- When the multi-CD player performs the preparatory operations, **Ready** is displayed.
- If an error message such as **ERROR-11** is displayed, refer to the multi-CD player owner's manual.
- If there are no discs in the multi-CD player magazine, **No Disc** is displayed.
- When you select a CD TEXT disc on a CD TEXT compatible multi-CD player, the disc and track titles automatically begin to scroll in the display. Ever Scroll function is ON at the initial setting, the disc and track titles scroll continuously. About Ever Scroll, refer to *Switching the Ever Scroll* on page 63.

## Selecting a track directly

When using the remote control, you can select a track directly by entering the desired track number.

### 1 Press DIRECT.

Track number input display appears.

### 2 Press 0–9 buttons to enter the desired track number.

- You can cancel the input number by pressing **CLEAR**.

## Multi-CD Player

### 3 Press DIRECT.

The track of entered number will play.



#### Note

After entering the number input mode, if you do not perform an operation within about eight seconds, the mode is automatically canceled. 

## 50-disc multi-CD player

Only those functions described in this manual are supported by 50-disc multi-CD players.

This unit is not designed to operate disc title list functions with a 50-disc multi-CD player.

About the disc title list functions, please refer to *Selecting discs from the disc title list* on page 35. 

## Introduction of advanced multi-CD player operation

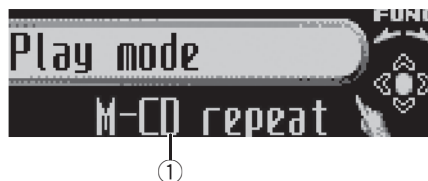

### ① Function display

Shows the function status.

### 1 Press MULTI-CONTROL to display the main menu.

**FUNCTION**, **AUDIO** and **ENTERTAINMENT** appear on the display.

### 2 Use MULTI-CONTROL to select FUNCTION.

Turn to change the menu option; press to select.

The function name appears on the display.

### 3 Turn MULTI-CONTROL to select the function.

Turn **MULTI-CONTROL** clockwise to switch between the functions in the following order:

**Play mode** (repeat play)—**Random mode** (random play)—**Scan mode** (scan play)  
—**Pause** (pause)—**Compression** (compression and DBE)—**ITS play mode** (ITS play)  
—**ITS memo** (ITS programming)  
—**TitleInput "A"** (disc title input)

- You can also switch between the functions in reverse order by turning **MULTI-CONTROL** counterclockwise.
- To return to the playback display, press **BAND**.

**Notes**

- When playing a CD TEXT disc on a CD TEXT compatible multi-CD player, you cannot switch to disc title input. The disc title will have already been recorded on a CD TEXT disc.
- If you do not operate the function within about 30 seconds, the display is automatically returned to the playback display.

## Repeating play

There are three repeat play ranges for the multi-CD player: **M-CD repeat** (multi-CD player repeat), **Track repeat** (one-track repeat) and **Disc repeat** (disc repeat).

**1 Use MULTI-CONTROL to select Play mode.**  
**Play mode** appears in the display.

**2 Press MULTI-CONTROL to select the repeat range.**

Press **MULTI-CONTROL** repeatedly until the desired repeat range appears in the display.

- **M-CD repeat** – Repeat all discs in the multi-CD player
- **Track repeat** – Repeat just the current track
- **Disc repeat** – Repeat the current disc

**Notes**

- If you select other discs during repeat play, the repeat play range changes to **M-CD repeat**.
- If you perform track search or fast forward/reverse during **Track repeat**, the repeat play range changes to **Disc repeat**.

## Playing tracks in random order

Random play lets you play back tracks in random order within the repeat range,

**M-CD repeat** and **Disc repeat**.

**1 Select the repeat range.**

Refer to *Repeating play* on this page.

**2 Use MULTI-CONTROL to select Random mode.**

**Random mode** appears in the display.

**3 Press MULTI-CONTROL to turn random play on.**

Tracks will play in a random order within the previously selected **M-CD repeat** or **Disc repeat** ranges.

- To turn random play off, press **MULTI-CONTROL** again.

## Scanning CDs and tracks

While you are using **Disc repeat**, the beginning of each track on the selected disc plays for about 10 seconds. When you are using **M-CD repeat**, the beginning of the first track of each disc is played for about 10 seconds.

**1 Select the repeat range.**

Refer to *Repeating play* on this page.

**2 Use MULTI-CONTROL to select Scan mode.**

**Scan mode** appears in the display.

**3 Press MULTI-CONTROL to turn scan play on.**

The first 10 seconds of each track of the current disc (or the first track of each disc) is played.



## Multi-CD Player

### 4 When you find the desired track (or disc) press MULTI-CONTROL to turn scan play off.

The track (or disc) will continue to play.

- If the display has automatically returned to the playback display, select **Scan mode** again by using **MULTI-CONTROL**.



#### Note

After track or disc scanning is finished, normal playback of the tracks will begin again. 

## Pausing CD playback

Pause lets you temporarily stop playback of the CD.

### 1 Use MULTI-CONTROL to select Pause. Pause appears in the display.

### 2 Press MULTI-CONTROL to turn pause on.

Playback of the current track pauses.

- To turn pause off, press **MULTI-CONTROL** again. 

## Using ITS playlists

ITS (instant track selection) lets you make a playlist of favorite tracks from those in the multi-CD player magazine. After you have added your favorite tracks to the playlist you can turn on ITS play and play just those selections.

## Creating a playlist with ITS programming

You can use ITS to enter and play back up to 99 tracks per disc from up to 100 discs (with

the disc titles). (With multi-CD players sold before the CDX-P1250 and CDX-P650, up to 24 tracks can be stored in the playlist.)

### 1 Play a CD that you want to program.

Push **MULTI-CONTROL** up or down to select the CD.

### 2 Use MULTI-CONTROL to select ITS memo.

**ITS memo** appears in the display.

### 3 Select the desired track by pushing MULTI-CONTROL left or right.

### 4 Push MULTI-CONTROL up to store the currently playing track in the playlist.

**Memory complete** is displayed and the currently playing selection is added to your playlist.

### 5 Press BAND to return to the playback display.



#### Note

After data for 100 discs has been stored in memory, data for a new disc will overwrite the oldest one.

## Playback from your ITS playlist

ITS play lets you listen to the tracks that you have entered into your ITS playlist. When you turn on ITS play, tracks from your ITS playlist in the multi-CD player will begin to play.

### 1 Select the repeat range.

Refer to *Repeating play* on the previous page.

### 2 Use MULTI-CONTROL to select ITS play mode.

**ITS play mode** appears in the display.

### 3 Press **MULTI-CONTROL** to turn ITS play on.

**ITS play mode** appears in the display. Playback begins of those tracks from your playlist within the previously selected **M-CD repeat** or **Disc repeat** ranges.

- If no tracks in the current range are programmed for ITS play, then **ITS empty** is displayed.
- To turn ITS play off, press **MULTI-CONTROL** again.

## Erasing a track from your ITS playlist

You can delete a track from your ITS playlist if ITS play is on.

If ITS play is already on, skip to step 2. If ITS play is not already on, use **MULTI-CONTROL**.

### 1 Play the CD with the track you want to delete from your ITS playlist, and turn ITS play on.

Refer to *Playback from your ITS playlist* on the previous page.

### 2 Use **MULTI-CONTROL** to select ITS memo.

**ITS memo** appears in the display.

### 3 Select the desired track by pushing **MULTI-CONTROL** left or right.

### 4 Push **MULTI-CONTROL** down to erase the track from your ITS playlist.

The currently playing selection is erased from your ITS playlist and playback of the next track from your ITS playlist begins.

- If there are no tracks from your playlist in the current range, **ITS empty** is displayed and normal play resumes.

### 5 Press **BAND** to return to the playback display.

## Erasing a CD from your ITS playlist

You can delete all tracks of a CD from your ITS playlist if ITS play is off.

### 1 Play the CD that you want to delete.

Push **MULTI-CONTROL** up or down to select the CD.

### 2 Use **MULTI-CONTROL** to select ITS memo.

**ITS memo** appears in the display.

### 3 Push **MULTI-CONTROL** down to erase all tracks on the currently playing CD from your ITS playlist.

All tracks on the currently playing CD are erased from your playlist and **Memory deleted** is displayed.

### 4 Press **BAND** to return to the playback display.

## Using disc title functions

You can input CD titles and display the titles. Then you can easily search for and play a desired disc.

## Entering disc titles

Use the disc title input feature to store up to 100 CD titles (with ITS playlist) into the multi-CD player. Each title can be up to 10 characters long.

### 1 Play the CD that you want to enter a title for.

Push **MULTI-CONTROL** up or down to select the CD.

## Multi-CD Player

### 2 Use MULTI-CONTROL to select TitleInput "A".

TitleInput "A" appears in the display.

### 3 Press DISPLAY to select the desired character type.

Press **DISPLAY** repeatedly to switch between the following character types:

Alphabet (upper case), numbers and symbols  
—Alphabet (lower case)—European letters, such as those with accents (e.g. **á, à, ä, ç**)—  
Numbers and symbols

### 4 Push MULTI-CONTROL up or down to select a letter of the alphabet.

Each time **MULTI-CONTROL** is pushed up, letters of the alphabet are displayed in **A B C ... X Y Z** order, numbers and symbols in **1 2 3 ... @ # <** order. Each time **MULTI-CONTROL** is pushed down, letters are displayed in **Z Y X ... C B A** order.



### 5 Push MULTI-CONTROL right to move the cursor to the next character position.

When the letter you want is displayed, push **MULTI-CONTROL** right to move the cursor to the next position and then select the next letter. Push **MULTI-CONTROL** left to move backwards in the display.

### 6 Move the cursor to the last position by pushing MULTI-CONTROL right after entering the title.

When you push **MULTI-CONTROL** right one more time, the entered title is stored in memory.

### 7 Press BAND to return to the playback display.



#### Notes

- Titles remain in memory, even after the disc has been removed from the magazine, and are recalled when the disc is reinserted.
- After data for 100 discs has been stored in memory, data for a new disc will overwrite the oldest one.

## Displaying disc titles

You can display the text information of any disc that has had a disc title entered.

### ● Press DISPLAY.

Press **DISPLAY** repeatedly to switch between the following settings:

Play time—: disc title and play time

## Selecting discs from the disc title list

Disc title list lets you see the list of disc titles that have been entered into the multi-CD player and select one of them to play back.

### 1 Press LIST to switch to the disc title list mode during the playback display.

### 2 Use MULTI-CONTROL to select the desired disc title.

Turn to change the disc title; press to play.

- You can also change the disc title by pushing **MULTI-CONTROL** up or down.
- If no title has been entered for a disc,

**No D.Title** will be displayed.

- **No Disc** is displayed next to the disc number when there is no disc in the magazine. 

## Using CD TEXT functions









You can use these functions only with a CD TEXT compatible multi-CD player.

Some discs have certain information encoded on the disc during manufacture. These discs may contain such information as the CD title, track title, artist's name and playback time and are called CD TEXT discs. Only these specially encoded CD TEXT discs support the functions listed below.

### Displaying text information on CD TEXT discs

#### ● Press DISPLAY.

Press **DISPLAY** repeatedly to switch between the following settings:

Play time—: disc title and play time—;  
disc artist name and play time—: track title  
and play time—; track artist name and play  
time—: disc title and : disc artist name  
—: track title and : track artist name

- If specific information has not been recorded on a CD TEXT disc, title or name is not displayed.

### Scrolling text information in the display

This unit can display the first 14 letters of disc title, disc artist name, track title and track artist name. When the text information is longer than 14 letters, you can scroll the text information as follows.

#### ● Press DISPLAY and hold until the text information begins to scroll through the display.

The titles scroll.



#### Note

When Ever Scroll is set to ON at the initial setting, CD text information scrolls continuously in the

display. If you want to display the first 14 characters of text information temporarily and scroll from the beginning, press and hold **DISPLAY**. Refer to *Switching the Ever Scroll* on page 63.

### Selecting tracks from the track title list

Track title list lets you see the list of track titles on a CD TEXT disc and select one of them to play back.

#### 1 Press LIST to switch to the disc title list mode during the playback display.

- If you want to display the track title list of the currently playing disc, push **MULTI-CONTROL** right.

#### 2 Use MULTI-CONTROL to select the desired disc title of CD TEXT.

Turn to change the disc title; press to play.

- You can also change the disc title by pushing **MULTI-CONTROL** up or down.
- If no title has been entered for a disc, **No D.Title** will be displayed.

- **No Disc** is displayed next to the disc number when there is no disc in the magazine.

#### 3 Push MULTI-CONTROL right to switch to the track title list.

- Push **MULTI-CONTROL** left to return to the disc title list.

#### 4 Use MULTI-CONTROL to select the desired track title.

Turn to change the track title; press to play.

- You can also change the track title by pushing **MULTI-CONTROL** up or down. 

## Multi-CD Player

### Using compression and bass emphasis

*You can use these functions only with a multi-CD player that supports them.*

Using COMP (compression) and DBE (dynamic bass emphasis) functions lets you adjust the sound playback quality of the multi-CD player. Each of the functions has a two-step adjustment. The COMP function balances the output of louder and softer sounds at higher volumes. DBE boosts bass levels to give playback a fuller sound. Listen to each of the effects as you select them and use the one that best enhances the playback of the track or CD that you are listening to.

#### 1 Use MULTI-CONTROL to select Compression.

**Compression** appears in the display.

- If the multi-CD player does not support COMP/DBE, **No COMP** is displayed when you attempt to select it.

#### 2 Press MULTI-CONTROL to select your favorite setting.

Press **MULTI-CONTROL** repeatedly to switch between the following settings:

**COMP OFF—COMP 1—COMP 2—**

**COMP OFF—DBE 1—DBE 2** 

## Listening to songs on your iPod

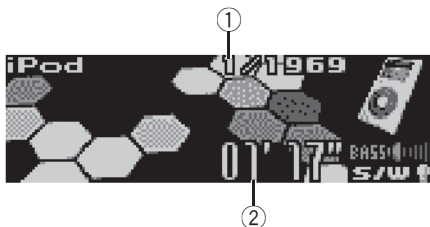

You can use this unit to control an iPod adapter, which is sold separately.

These are the basic steps necessary to operate an iPod adapter. More advanced iPod adapter operation is explained starting on *Introduction of advanced iPod adapter operation* on page 40.

### ① Song number indicator

Shows the number of song played in the selected list.

### ② Play time indicator

Shows the elapsed playing time of the current song.

### 1 Press SOURCE to select the iPod.

Press **SOURCE** until you see **iPod** displayed.

### 2 To perform fast forward or reverse, push and hold MULTI-CONTROL left or right.

### 3 To skip back or forward to another song, push MULTI-CONTROL left or right.

Pushing **MULTI-CONTROL** right skips to the start of the next song. Pushing **MULTI-CONTROL** left once skips to the start of the current song. Pushing again will skip to the previous song. 

## Browsing for a song

The operation of this unit to control iPod is designed to be as close to the operation of the iPod as possible for easy operation and song search.

### 1 Press LIST to switch to the top menu of the list search.

### 2 Use MULTI-CONTROL to select a category.

Turn to change the category; press to select.

**PLAYLIST** (playlists)—**ARTIST** (artists)  
—**ALBUM** (albums)—**SONG** (songs)—**GENRE** (genres)

List from the selected category is displayed.

- You can start playback throughout the selected category by pressing and holding

#### **MULTI-CONTROL.**

- You can also change the category by pushing **MULTI-CONTROL** up or down.

- You can also select the category by pushing **MULTI-CONTROL** right.

- To return to the previous list, push **MULTI-CONTROL** left.

- To go to the top menu of the list search, push and hold **MULTI-CONTROL** left.

- If you do not operate the list within about eight seconds, the list search is cancelled automatically.

## Searching for a song

### 1 Press LIST to switch to the top menu of the list search.

### 2 Use MULTI-CONTROL to select a GENRE, ARTIST, ALBUM or SONG from among the categories.

Turn to change the category; press to select.

List from the selected category is displayed.

## Playing songs on iPod

### 3 Use MULTI-CONTROL to select a song, album, artist or genre.

Turn to change the item; press to select. List from the selected item is displayed.

- If you select **SONG** (songs), playback starts instantly from the selected one.

### 4 Repeat step 3 to find a song you want to listen to.

## Selecting a playlist

You can select a playlist from your iPod playlist.

### 1 Press LIST to switch to the top menu of the list search.

### 2 Use MULTI-CONTROL to select a PLAYLIST from among the categories.

Turn to change the category; press to select. List from **PLAYLIST** (playlists) is displayed.

### 3 Use MULTI-CONTROL to select a playlist.

Turn to change the playlist; press to select. Song list from the selected playlist is displayed.

- You can start playback throughout the selected playlist by pressing and holding **MULTI-CONTROL**.

### 4 Use MULTI-CONTROL to select a song from the selected playlist.

Turn to change the song; press to play.







- If no songs have been stored in playlist, **STOP** is displayed and playback stops. 

## Displaying text information on iPod

Text information recorded on the iPod can be displayed.

### ● Press DISPLAY.

Press **DISPLAY** repeatedly to switch between the following settings:

Play time—: album title and play time—:  
song title and play time—; artist name and play time—:  
artist name and : album title—: song title and : album title

- If the characters recorded on the iPod are not compatible with this unit, those characters will not be displayed.



### Notes

- You can scroll to the left the text information by pressing and holding **DISPLAY**.
- When Ever Scroll is set to ON at the initial setting, text information scrolls continuously in the display. If you want to display the first 14 characters of text information temporarily and scroll from the beginning, press and hold **DISPLAY**. Refer to *Switching the Ever Scroll* on page 63. 

## Introduction of advanced iPod adapter operation



### ① Function display

Shows the function status.

#### 1 Press MULTI-CONTROL to display the main menu.

**FUNCTION**, **AUDIO** and **ENTERTAINMENT** appear on the display.

#### 2 Use MULTI-CONTROL to select FUNCTION.

Turn to change the menu option; press to select.

The function name appears on the display.

#### 3 Turn MULTI-CONTROL to select the function.

Turn **MULTI-CONTROL** clockwise to switch between the functions in the following order:

**Play mode** (repeat play)—**Shuffle mode** (random play)—**Pause** (pause)

- You can also switch between the functions in reverse order by turning **MULTI-CONTROL** counterclockwise.
- To return to the playback display, press **BAND**.



#### Note

If you do not operate the function within about 30 seconds, the display is automatically returned to the playback display.

## Repeating play

For playback of the songs on the iPod, there are two repeat play ranges: **Repeat One** (repeat one song) and **Repeat All** (repeat all songs in the list).

- While **Play mode** is set to **Repeat One**, you cannot select the other songs.

#### 1 Use MULTI-CONTROL to select Play mode.

**Play mode** appears in the display.

#### 2 Press MULTI-CONTROL to select the repeat range.

Press **MULTI-CONTROL** repeatedly until the desired repeat range appears in the display.

- **Repeat One** – Repeat just the current song
- **Repeat All** – Repeat all songs in the selected list

## Playing songs in a random order (shuffle)

For playback of the songs on the iPod, there are two random play methods: **Shuffle Songs** (play back songs in a random order) and **Shuffle Albums** (play back albums in a random order).

#### 1 Use MULTI-CONTROL to select Shuffle mode.

**Shuffle mode** appears in the display.

#### 2 Press MULTI-CONTROL to select your favorite setting.

Press **MULTI-CONTROL** repeatedly until the desired setting appears in the display.

- **Shuffle Songs** – Play back songs in a random order within the selected list
- **Shuffle Albums** – Select an album randomly, and then play back all the songs in it in order
- **Shuffle OFF** – Cancel the random play



## Playing songs on iPod

### Pausing a song

Pause lets you temporarily stop playback of a song.

**1 Use MULTI-CONTROL to select Pause.**

**Pause** appears in the display.

**2 Press MULTI-CONTROL to turn pause on.**

Playback of the current song pauses.

- To turn pause off, press **MULTI-CONTROL** again. 

## Listening to XM Satellite Radio

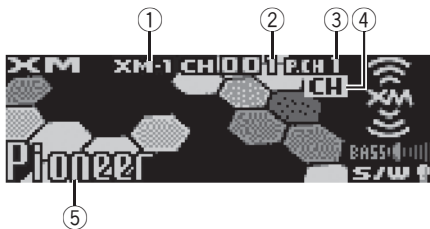

You can use this unit to control an XM satellite digital tuner (GEX-P920XM), which is sold separately.

For details concerning operation, refer to the XM tuner's operation manuals. This section provides information on XM operations with this unit which differs from that described in the XM tuner's operation manual.

- With this unit, you can operate two additional functions: XM channel direct selection and preset channel list.

### ① XM band indicator

Shows the XM band which has been selected.

### ② XM channel number indicator

Shows to which XM channel number the tuner is tuned.

### ③ XM preset number indicator

Shows what XM preset has been selected.

### ④ XM channel select setting indicator

Shows what channel select setting has been selected. **CH** is displayed when **Channel number** is selected, and **CAT** is displayed when **Category** is selected.

### ⑤ XM text information

Shows the text information of broadcast channel.

### 1 Press SOURCE to select the XM.

Press **SOURCE** until you see **XM** displayed.

### 2 Press BAND to select a XM band.

Press **BAND** repeatedly until the desired XM band is displayed, **XM-1**, **XM-2** or **XM-3**.

### 3 To perform tuning, push MULTI-CONTROL left or right.

The channels move up or down step by step. Channels that cannot currently be selected are skipped, and the next channel is selected.

- If you push and hold **MULTI-CONTROL** left or right, you can increase or decrease channel number continuously.
- You can also perform tuning from a desired channel category. (Refer to *Selecting a channel in the channel category* on page 44.)

## Selecting an XM channel directly

You can select an XM channel directly by entering the desired channel number.

### 1 Press DIRECT on the remote control.

**CHANNEL INPUT** appears in the display.

### 2 Use 0-9 on the remote control to input the desired channel number.

- To cancel the input numbers, press **CLEAR** on the remote control.

### 3 While the input number is displayed, press DIRECT on the remote control.

The entered XM channel is selected.

## XM tuner

### Introduction of advanced XM tuner operation



#### ① Function display

Shows the function names.

#### 1 Press MULTI-CONTROL to display the main menu.

**FUNCTION**, **AUDIO** and **ENTERTAINMENT** appear on the display.

#### 2 Use MULTI-CONTROL to select FUNCTION.

**Channel mode** appears on the display.

- To return to the channel display, press **BAND**.



#### Note

If you do not operate the function within about 30 seconds, the display is automatically returned to the channel display. 

### Switching the XM display

#### ● Press DISPLAY to switch the XM display.

Each press of **DISPLAY** changes the XM display in the following order:

Text information—Category name and text information—Artist name and text information—Song title and text information 

### Storing and recalling broadcast stations

You can easily store up to six broadcast stations for later recall.

#### 1 When you find a station that you want to store in memory press LIST to switch to the preset channel list mode.

#### 2 Use MULTI-CONTROL to store the selected station in memory.

Turn to change the preset number; press and hold to store.

The XM preset number you have selected will flash and then remain lit. The selected station has been stored in memory.

- If you do not operate the list within about 8 seconds, the preset channel list mode is canceled automatically.



#### Notes

- Up to 18 stations, six for each of three XM bands can be stored in memory.
- You can also store stations assigned to preset tuning numbers by pressing and holding one of the preset tuning buttons **1-6** on the remote control. 

### Switching the XM channel select setting

You can switch the channel select mode to either selecting with channel number or with category.

#### 1 Use MULTI-CONTROL to select FUNCTION.

**Channel mode** appears on the display.

## 2 Press **MULTI-CONTROL** to select the desired channel select setting.

Press **MULTI-CONTROL** repeatedly to switch between the following channel select settings: **Channel number** (channel number select setting)—**Category** (channel category select setting)

- You can also select the XM channel select setting by pressing and holding **CLOCK**.

## Selecting a channel in the channel category

### 1 Select the channel select settings to **Category**.

Refer to *Switching the XM channel select setting* on the previous page.

### 2 Push **MULTI-CONTROL** up or down to select the desired channel category.

### 3 Push **MULTI-CONTROL** left or right to select the desired channel in the selected channel category.

## Displaying the Radio ID

### Channel number select setting

If you select **CH : 000**, the ID code is displayed.

- Push **MULTI-CONTROL** left or right to select **CH : 000**.

### Channel category select setting

**RADIO ID** is provided as a channel category for displaying the ID code.

- Push **MULTI-CONTROL** up or down to select **RADIO ID** from channel category.

- If you select another channel, display of the ID code is canceled.
- Display of the ID code repeats displaying **RADIO ID** and the ID code one after the other. 

## Selecting stations from the preset channel list

The preset channel list lets you see the list of preset stations and select one of them to receive.

### 1 Press **LIST** to switch to the preset channel list mode during the channel display.

### 2 Use **MULTI-CONTROL** to select the desired station.

Turn to change the station; press to select.

- You can also change the station by pushing **MULTI-CONTROL** up or down.
- If you do not operate the list within about 8 seconds, the preset channel list mode is canceled automatically.



#### Notes

- You can also recall stations assigned to preset tuning numbers by pushing **MULTI-CONTROL** up or down during the channel display.
- You can also recall stations assigned to preset tuning numbers by pressing one of the preset tuning buttons **1–6** on the remote control. 

## SIRIUS Satellite Radio tuner

### Listening to SIRIUS Satellite Radio



This unit can control a SIRIUS Satellite Radio tuner (sold separately).

When the SIRIUS tuner is used together with this unit, some operations differ slightly from those described in the SIRIUS operation manual. This manual provides information on these points. For all other information on using the SIRIUS tuner, please refer to the SIRIUS operation manual.

- With this unit, you can operate one additional function: SIRIUS channel direct selection. Refer to *Selecting a SIRIUS channel directly* on this page.

#### ① SIRIUS band indicator

Shows the SIRIUS band which has been selected.

#### ② SIRIUS channel number indicator

Shows to which SIRIUS channel number the tuner is tuned.

#### ③ SIRIUS preset number indicator

Shows what SIRIUS preset has been selected.

#### ④ SIRIUS channel select setting indicator

Shows what channel select setting has been selected. **CH** is displayed when **Channel number** is selected, and **CAT** is displayed when **Category** is selected.

#### ⑤ SIRIUS channel name

Shows the channel name of broadcast channel.

#### 1 Press SOURCE to select SIRIUS.

Press **SOURCE** until you see **SIRIUS** displayed.

#### 2 Press BAND to select a SIRIUS band.

Press **BAND** repeatedly until the desired SIRIUS band is displayed, **SR-1**, **SR-2** or **SR-3**.

#### 3 To perform tuning, push MULTI-CONTROL left or right.

The channels move up or down step by step. Channels that cannot currently be selected are skipped, and the next channel is selected.

- If you push and hold **MULTI-CONTROL** left or right, you can increase or decrease channel number continuously.
- You can also perform tuning from a desired channel category. (Refer to *Selecting a channel in the channel category* on page 47.)



#### Note

It may take a few seconds before you can hear anything while this unit acquires and processes the satellite signal when you change the source to SIRIUS tuner or select a channel. 

### Selecting a SIRIUS channel directly

You can select a SIRIUS channel directly by entering the desired channel number.

#### 1 Press DIRECT on the remote control.

**CHANNEL INPUT** appears in the display.

#### 2 Use 0–9 on the remote control to input the desired channel number.

- To cancel the input numbers, press **CLEAR** on the remote control.

#### 3 While the input number is displayed, press DIRECT on the remote control.

The entered SIRIUS channel is selected. 

## Introduction of advanced SIRIUS tuner operation



### ① Function display

Shows the function names.

#### 1 Press MULTI-CONTROL to display the main menu.

**FUNCTION**, **AUDIO** and **ENTERTAINMENT** appear on the display.

#### 2 Use MULTI-CONTROL to select FUNCTION.

**Channel mode** appears on the display.

- To return to the channel display, press **BAND**.

#### Note

If you do not operate the function within about 30 seconds, the display is automatically returned to the channel display. 

## Switching the SIRIUS display

### ● Press DISPLAY to switch the SIRIUS display.

Each press of **DISPLAY** changes the SIRIUS display in the following order:

Channel name—Category name—Artist name—Song title/program title—Composer name



## Switching the scroll setting

You can select the scroll setting, one is the continuous scroll, the other is one-time scroll.

### ● Press and hold DISPLAY to select the scroll setting.

Press and hold **DISPLAY** selects scroll setting in the following order:

Continuous scroll setting—One-time scroll setting 

## Storing and recalling broadcast stations

If you press any of the preset tuning buttons **1–6** you can easily store up to six broadcast stations for later recall with the touch of a button.

- Only the remote control can operate this function.

### ● When you find a station that you want to store in memory press one of preset tuning buttons 1–6 and hold until the SIRIUS preset number stops flashing.

The number you have pressed will flash in the SIRIUS preset number indicator and then remain lit. The selected station has been stored in memory.

The next time you press the same preset tuning button the station is recalled from memory.

#### Notes

- Up to 18 stations, six for each of three SIRIUS bands can be stored in memory.
- You can also recall stations assigned to preset tuning buttons **1–6** by pushing **MULTI-CONTROL** up or down. 

## Selecting the SIRIUS channel select setting

You can switch the channel select mode to either selecting with channel number or with category.

## SIRIUS Satellite Radio tuner

### 1 Use MULTI-CONTROL to select FUNCTION.

**Channel mode** appears on the display.

### 2 Press MULTI-CONTROL to select the desired channel select setting.

Press **MULTI-CONTROL** repeatedly to switch between the following channel select settings: **Channel number** (channel number select setting)—**Category** (channel category select setting)

- You can also select the SIRIUS channel select setting by pressing and holding **CLOCK**.

## Selecting a channel in the channel category

### 1 Select the channel select settings to Category.

Refer to *Selecting a channel in the channel category* on this page.

### 2 Push MULTI-CONTROL up or down to select the desired channel category.

### 3 Push MULTI-CONTROL left or right to select the desired channel in the selected channel category.

## Displaying the Radio ID

If you select **CH : 000**, the ID code is displayed.

- Push **MULTI-CONTROL** left or right to select **CH : 000**.



### Note

To select **CH : 000**, set the channel select setting to **Channel number**. About the channel select setting, refer to *Selecting the SIRIUS channel select setting* on the previous page. 

## Watching the television

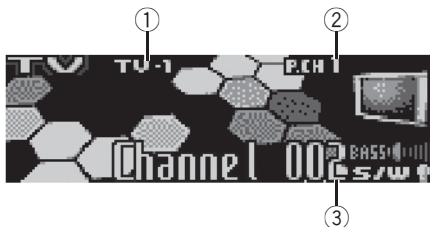

You can use this unit to control a TV tuner, which is sold separately.

For details concerning operation, refer to the TV tuner's operation manual. This section provides information on TV operations with this unit which differs from that described in the TV tuner's operation manual.

### ① Band indicator

Shows which band the TV tuner is tuned to.

### ② Preset number indicator

Shows which preset has been selected.

### ③ Channel indicator

Shows which channel the TV tuner is tuned to.

### 1 Press SOURCE to select the TV.

Press **SOURCE** until you see **Television** displayed.

### 2 Press BAND to select a band.

Press **BAND** until the desired band is displayed, **TV-1** or **TV-2**.

### 3 To perform manual tuning, push MULTI-CONTROL left or right.

The channels move up or down step by step.

### 4 To perform seek tuning, push and hold MULTI-CONTROL left or right for about one second and release.

The tuner will scan the channels until a broadcast strong enough for good reception is found.

- You can cancel seek tuning by pushing **MULTI-CONTROL** left or right.
- If you push and hold **MULTI-CONTROL** left or right, you can skip broadcasting channels. Seek tuning starts as soon as you release **MULTI-CONTROL**.



## TV tuner

### Introduction of advanced TV tuner operation



#### ① Function display

Shows the function names.

#### 1 Press MULTI-CONTROL to display the main menu.

**FUNCTION**, **AUDIO** and **ENTERTAINMENT** appear on the display.

#### 2 Use MULTI-CONTROL to select FUNCTION.

**BSSM** appears on the display.

- To return to the channel display, press **BAND**.

#### Note

If you do not operate the function within about 30 seconds, the display is automatically returned to the channel display. 

### Storing and recalling broadcast stations

You can easily store up to 12 broadcast stations for later recall.

#### 1 When you find a station that you want to store in memory press LIST to switch to the preset channel list mode.

#### 2 Use MULTI-CONTROL to store the selected station in memory.

Turn to change the preset number; press and hold to store.

The preset number you have selected will flash and then remain lit. The selected station has been stored in memory.

- If you do not operate the list within about 8 seconds, the preset channel list mode is canceled automatically.

#### Notes

- Up to 24 stations, 12 for each of two TV bands, can be stored in memory.
- You can also store stations assigned to preset tuning numbers **1-6** by pressing and holding one of the preset tuning buttons **1-6** on the remote control. 

### Storing the strongest broadcast stations sequentially

#### 1 Use MULTI-CONTROL and select FUNCTION to display BSSM.

#### 2 Press MULTI-CONTROL to turn BSSM on.

**Searching** is displayed. While **Searching** is displayed, the 12 strongest broadcast stations will be stored in order from the lowest channel up. When finished, the preset channel list appears.

- To cancel the storage process, press **MULTI-CONTROL**.

#### 3 Use MULTI-CONTROL to select the desired station.

Turn to change the station; press to select.

- You can also change the station by pushing **MULTI-CONTROL** up or down.

- If you do not operate the list within about 8 seconds, the preset channel list mode is canceled automatically.

**Note**

Storing broadcast stations with BSSM may replace broadcast stations you have saved using

**P01—P12.** 

## Selecting stations from the preset channel list

The preset channel list lets you see the list of preset stations and select one of them to receive.

**1 Press LIST to switch to the preset channel list mode during the channel display.**

**2 Use MULTI-CONTROL to select the desired station.**

Turn to change the station; press to select.

- You can also change the station by pushing **MULTI-CONTROL** up or down.
- If you do not operate the list within about 8 seconds, the preset channel list mode is canceled automatically.

**Notes**

- You can also recall stations assigned to preset tuning numbers by pushing **MULTI-CONTROL** up or down during the channel display.
- You can also recall stations assigned to preset tuning numbers **1–6** by pressing one of the preset tuning buttons **1–6** on the remote control. 

## DVD Player

### Playing a disc

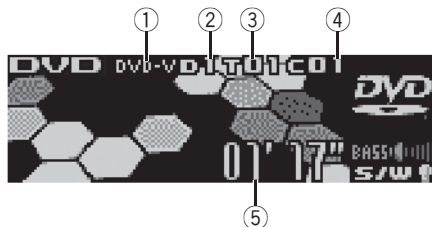

You can use this unit to control a DVD player or multi-DVD player, which is sold separately.

For details concerning operation, refer to the DVD player's or multi-DVD player's operation manual. This section provides information on DVD operations with this unit which differs from that described in the DVD player's or multi-DVD player's operation manual. These are the basic steps necessary to play a DVD video with your DVD player. More advanced DVD video operation is explained starting on the next page.

- ① **DVD-V/VCD/CD/MP3/WMA indicator**  
Shows the type of disc currently playing.
- ② **Disc number indicator**  
Shows the disc currently playing when using a multi-DVD player.
- ③ **Title/Folder number indicator**  
Shows the title (when playing DVD video) or folder (when playing MP3 or WMA) of the selection currently playing.
- ④ **Chapter/track number indicator**  
Shows the chapter (when playing DVD video) or track (when playing video CD, CD, MP3 or WMA) currently playing.
- ⑤ **Play time indicator**  
Shows the elapsed playing time of the current track.

**1 Press SOURCE to select the DVD player/ multi-DVD player.**

Press **SOURCE** until you see **DVD** displayed.

**2 To perform fast forward or reverse, push and hold MULTI-CONTROL left or right.**

**3 To skip back or forward to another chapter/track, push MULTI-CONTROL left or right.**

### Selecting a disc

- You can operate this function only when a multi-DVD player is connected to this unit.
- **Push MULTI-CONTROL up or down to select the desired disc.**

### Selecting a folder

- You can operate this function only when a DVD player which is corresponding to MP3/WMA playback is connected to this unit.
- **Push MULTI-CONTROL up or down to select a folder.**

## Introduction of advanced DVD player operation



### ① Function display

Shows the function names.

**1 Press MULTI-CONTROL to display the main menu.**

**FUNCTION, AUDIO and ENTERTAINMENT** appear on the display.

**2 Use MULTI-CONTROL to select FUNCTION.**

Turn to change the menu option; press to select.

The function name appears on the display.

**3 Turn MULTI-CONTROL to select the function.**

Turn **MULTI-CONTROL** clockwise to switch between the functions in the following order:

**During DVD video or Video CD playback**

**Play mode** (repeat play)—**Pause** (pause)

**During CD playback**

**Play mode** (repeat play)—**Random mode**

(random play)—**Scan mode** (scan play)

—**Pause** (pause)—**ITS play mode** (ITS play)

—**ITS memo** (ITS input)—**TitleInput "A"** (disc title input)

**During MP3/WMA playback**

**Play mode** (repeat play)—**Random mode**

(random play)—**Scan mode** (scan play)

—**Pause** (pause)

- You can also switch between the functions in reverse order by turning **MULTI-CONTROL** counterclockwise.

- To return to the playback display, press **BAND**.

### Note

When using this unit with multi-DVD player, you can switch to **ITS play mode**, **ITS memo** and disc title input. 

## Repeating play

- During PBC playback of Video CDs, this function cannot be operated.

**1 Use MULTI-CONTROL to select Play mode.**

**Play mode** appears in the display.

**2 Press MULTI-CONTROL to select the repeat range.**

**During DVD video playback**

Press **MULTI-CONTROL** repeatedly until the desired repeat range appears in the display.

- Disc repeat** – Repeat the current disc
- Chapter repeat** – Repeat just the current chapter
- Title repeat** – Repeat just the current title

**During Video CD or CD playback**

Press **MULTI-CONTROL** repeatedly until the desired repeat range appears in the display.

- Disc repeat** – Repeat the current disc
- Track repeat** – Repeat just the current track

**During MP3/WMA playback**

Press **MULTI-CONTROL** repeatedly until the desired repeat range appears in the display.

- Disc repeat** – Repeat the current disc
- Folder repeat** – Repeat the current folder
- Track repeat** – Repeat just the current track

### Notes

- If you select other discs during repeat play, the repeat play range changes to **Disc repeat**.

## DVD Player

- During video CD or CD playback, if you perform track search or fast forward/reverse during **Track repeat**, the repeat play range changes to **Disc repeat**.
- During MP3/WMA playback, if you select another folder during repeat play, the repeat play range changes to **Disc repeat**.
- During MP3/WMA playback, if you perform track search or fast forward/reverse during **Track repeat**, the repeat play range changes to **Folder repeat**.

## Pausing disc playback

**1 Use MULTI-CONTROL to select Pause.**  
**Pause** appears in the display.

**2 Press MULTI-CONTROL to turn pause on.**

Playback of the current track pauses.

- To turn pause off, press **MULTI-CONTROL** again.

## Playing tracks in random order

- You can operate this function during CD/MP3/WMA playback.

**1 Use MULTI-CONTROL to select Random mode.**

**Random mode** appears in the display.

**2 Press MULTI-CONTROL to turn random play on.**

Tracks will play in a random order.

- To turn random play off, press **MULTI-CONTROL** again.

## Scanning tracks of a CD/MP3/WMA

- You can operate this function during CD/MP3/WMA playback.

**1 Use MULTI-CONTROL to select Scan mode.**

**Scan mode** appears in the display.

**2 Press MULTI-CONTROL to turn scan play on.**

The first 10 seconds of each track is played.

**3 When you find the desired track press MULTI-CONTROL to turn scan play off.**

The track will continue to play.

- If the display has automatically returned to the playback display, select **Scan mode** again by using **MULTI-CONTROL**.

## Using ITS playlist and disc title functions

- You can operate these functions only when a multi-DVD player is connected to this unit.
- This function differs slightly from ITS playback with a multi-CD player. With multi-DVD player, ITS playback applies only to the CD playing. For details, refer to *Using ITS playlists* on page 33.

## Using disc title functions

You can input CD titles and display the titles. Then you can easily search for and play a desired disc.

- You can operate this function during CD playback.

## Entering disc titles

Disc title input lets you input CD titles up to 10 letters long into the DVD player. For details concerning operation, refer to *Entering disc titles* on page 34.

- You can operate this function only when a DVD player is connected to this unit.
- When playing a CD TEXT disc on a CD TEXT compatible DVD player, you cannot switch to disc title input. The disc title will have already been recorded on a CD TEXT disc.

## Audio Adjustments

### Introduction of audio adjustments

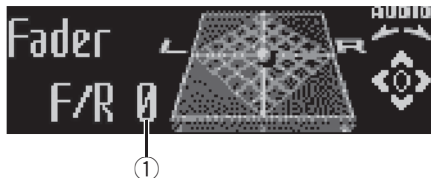

#### ① Audio display

Shows the audio adjustment status.

#### 1 Press MULTI-CONTROL to display the main menu.

**FUNCTION**, **AUDIO** and **ENTERTAINMENT** appear on the display.

#### 2 Use MULTI-CONTROL to select AUDIO.

Turn to change the menu option; press to select.

The audio function name appears on the display.

#### 3 Turn MULTI-CONTROL to select the audio function.

Turn **MULTI-CONTROL** clockwise to switch between the audio functions in the following order:

**Fader** (balance adjustment)—**Powerful** (graphic equalizer adjustment)—**50Hz** (7-band graphic equalizer adjustment)—**LOUD** (loudness)—**Sub W.1** (subwoofer on/off setting)—**Sub W.2** (subwoofer setting)—**Bass** (bass boost)—**HPF** (high pass filter)—**SLA** (source level adjustment)

- You can also switch between the audio functions in reverse order by turning **MULTI-CONTROL** counterclockwise.

- You can select the **Sub W.2** only when subwoofer output is turned on in **Sub W.1**.

- When selecting the FM tuner as the source, you cannot switch to **SLA**.

- To return to the display of each source, press **BAND**.

#### Note

If you do not operate the audio function within about 30 seconds, the display is automatically returned to the source display.

### Using balance adjustment

You can select a fader/balance setting that provides an ideal listening environment in all occupied seats.

#### 1 Use MULTI-CONTROL to select Fader.

**Fader** appears in the display.

- If the balance setting has been previously adjusted, **Balance** will be displayed.

#### 2 Push MULTI-CONTROL up or down to adjust front/rear speaker balance.

Each time **MULTI-CONTROL** is pushed up or down, the front/rear speaker balance moves towards the front or rear.

**F 15 – R 15** is displayed as the front/rear speaker balance moves from front to rear.

- F/R 0** is the proper setting when only two speakers are used.

- When the rear output setting is **Rear SP:S/W**, you cannot adjust front/rear speaker balance. Refer to *Setting the rear output and subwoofer controller* on page 62.

#### 3 Push MULTI-CONTROL left or right to adjust left/right speaker balance.

Each time **MULTI-CONTROL** is pushed left or right, the left/right speaker balance moves towards the left or right.

**L 15 – R 15** is displayed as the left/right speaker balance moves from left to right.

## Using the equalizer

The equalizer lets you adjust the equalization to match car interior acoustic characteristics as desired.

## Recalling equalizer curves

There are seven stored equalizer curves which you can easily recall at any time. Here is a list of the equalizer curves:

Display	Equalizer curve
Powerful	Powerful
Natural	Natural
Vocal	Vocal
Custom1	Custom 1
Custom2	Custom 2
Flat	Flat
Super Bass	Super bass

- **Custom1** and **Custom2** are adjusted equalizer curves that you create. Adjustments can be made with a 7-band graphic equalizer.
- When **Flat** is selected no supplement or correction is made to the sound. This is useful to check the effect of the equalizer curves by switching alternatively between **Flat** and a set equalizer curve.

### ● Press EQ to select the equalizer.

Press **EQ** repeatedly to switch between the following equalizers:

**Powerful—Natural—Vocal—Custom1—Custom2—Flat—Super Bass**

## Adjusting equalizer curves

The factory supplied equalizer curves, with the exception of **Flat**, can be adjusted to a fine degree (nuance control).

### 1 Use MULTI-CONTROL to select the graphic equalizer adjustment.

**Powerful** appears in the display.

If the equalizer curve has been previously selected, the curve of that previously selected will be displayed instead of **Powerful**.

### 2 Push MULTI-CONTROL left or right to select an equalizer curve.

Each pushing **MULTI-CONTROL** left or right selects equalizer curves in the following order: **Powerful—Natural—Vocal—Custom1—Custom2—Flat—Super Bass**

### 3 Push MULTI-CONTROL up or down to adjust the equalizer curve.

Each pushing **MULTI-CONTROL** up or down increases or decreases the equalizer curve respectively.

**+6 – –5** (or **–6**) is displayed as the equalizer curve is increased or decreased.

- The actual range of the adjustments are different depending on which equalizer curve is selected.
- The equalizer curve with all frequencies set to **0** cannot be adjusted.

## Adjusting 7-band graphic equalizer

For **Custom1** and **Custom2** equalizer curves, you can adjust the level of each band.

- A separate **Custom1** curve can be created for each source. (The built-in CD player and the multi-CD player are set to the same equalizer adjustment setting automatically.) If you make adjustments when a curve other than **Custom2** is selected, the equalizer curve settings will be memorized in **Custom1**.
- A **Custom2** curve can be created common to all sources. If you make adjustments when the **Custom2** curve is selected, the **Custom2** curve will be updated.



## Audio Adjustments

### 1 Recall the equalizer curve you want to adjust.

See *Recalling equalizer curves* on the previous page.

### 2 Use MULTI-CONTROL to select 7-band graphic equalizer adjustment.

Frequency and the level (e.g., **50Hz +4**) appears in the display.

### 3 Push MULTI-CONTROL left or right to select the equalizer band to adjust.

Each pushing **MULTI-CONTROL** left or right selects equalizer bands in the following order:

**50—125—315—800—2k—5k—12.5k** (Hz)

### 4 Push MULTI-CONTROL up or down to adjust the level of the equalizer band.

Each pushing **MULTI-CONTROL** up or down increases or decreases the level of the equalization band.

**+6 — -6** is displayed as the level is increased or decreased.

- You can then select another band and adjust the level.

### 5 Press BAND to cancel the 7-band graphic equalizer adjustment.

## Adjusting loudness

Loudness compensates for deficiencies in the low- and high-sound ranges at low volume.

### 1 Use MULTI-CONTROL to select LOUD.

**LOUD** appears in the display.

### 2 Press MULTI-CONTROL to turn loudness on.

Loudness level (e.g., **Mid**) appears in the display.

- To turn loudness off, press **MULTI-CONTROL** again.

### 3 Push MULTI-CONTROL left or right to select a desired level.

Each time **MULTI-CONTROL** is pushed left or right, level is selected in the following order:

**Low** (low)—**Mid** (mid)—**High** (high) 

## Using subwoofer output

This unit is equipped with a subwoofer output which can be turned on or off.

### 1 Use MULTI-CONTROL to select Sub W.1. Sub W.1 appears in the display.

- You can also select the subwoofer setting menu by pressing **SW** on the unit.

### 2 Press MULTI-CONTROL to turn subwoofer output on.

**Normal** appears in the display. Subwoofer output is now on.

- To turn subwoofer output off, press **MULTI-CONTROL** again.

### 3 Push MULTI-CONTROL left or right to select the phase of subwoofer output.

Push **MULTI-CONTROL** left to select reverse phase and **Reverse** appears in the display.

Push **MULTI-CONTROL** right to select normal phase and **Normal** appears in the display.

## Adjusting subwoofer settings

When the subwoofer output is on, you can adjust the cut-off frequency and the output level of the subwoofer.

### 1 Use MULTI-CONTROL to select Sub W.2. Sub W.2 appears in the display.

- You can also select the subwoofer setting menu by pressing **SW** on the unit.
- When the subwoofer output is on, you can select **Sub W.2**.

## Audio Adjustments

### 2 Push MULTI-CONTROL left or right to select cut-off frequency.

Each time **MULTI-CONTROL** is pushed left or right, cut-off frequencies are selected in the following order:

**50Hz—63Hz—80Hz—100Hz—125Hz**

Only frequencies lower than those in the selected range are outputted from the subwoofer.

### 3 Push MULTI-CONTROL up or down to adjust the output level of the subwoofer.

Each time **MULTI-CONTROL** is pushed up or down, subwoofer level increases or decreases. **+6 – –24** is displayed as the level is increased or decreased.

## Boosting the bass

Bass boost function boosts the bass level of sound lower than 100 Hz. The more the bass level is increased, the more the bass sound is emphasized and the entire sound becomes powerful. When using this function with the subwoofer, the sound under the cut-off frequency is boosted.

#### 1 Use MULTI-CONTROL to select Bass.

**Bass** appears in the display.

- You can also select the bass boost setting by pressing and holding **SW**.

#### 2 Push MULTI-CONTROL up or down to select a desired level.

**0 – 6** is displayed as the level is increased or decreased.

## Using the high pass filter

When you do not want low sounds from the subwoofer output frequency range to play

from the front or rear speakers, turn on the HPF (high pass filter). Only frequencies higher than those in the selected range are outputted from the front or rear speakers.

#### 1 Use MULTI-CONTROL to select HPF.

**HPF** appears in the display.

#### 2 Press MULTI-CONTROL to turn high pass filter on.

**80Hz** appears in the display. High pass filter is now on.

- If the high pass filter has been previously adjusted, the frequency of that previously selected will be displayed instead of **80Hz**.
- To turn high pass filter off, press **MULTI-CONTROL** again.

#### 3 Push MULTI-CONTROL left or right to select cut-off frequency.

Each time **MULTI-CONTROL** is pushed left or right, cut-off frequencies are selected in the following order:

**50Hz—63Hz—80Hz—100Hz—125Hz**

Only frequencies higher than those in the selected range are outputted from the front or rear speakers.

## Adjusting source levels

SLA (source level adjustment) lets you adjust the volume level of each source to prevent radical changes in volume when switching between sources.

- Settings are based on the FM tuner volume level, which remains unchanged.

#### 1 Compare the FM tuner volume level with the level of the source you wish to adjust.

#### 2 Use MULTI-CONTROL to select SLA.

**SLA** appears in the display.

## Audio Adjustments

### 3 Push **MULTI-CONTROL** up or down to adjust the source volume.

Each time **MULTI-CONTROL** is pushed up or down, source volume increases or decreases.

**SLA +4 – SLA –4** is displayed as the source volume is increased or decreased.



#### Notes

- The AM tuner volume level can also be adjusted with source level adjustments.
- The built-in CD player and the multi-CD player are set to the same source level adjustment volume automatically.
- XM tuner and SIRIUS tuner are set to the same source level adjustment volume automatically.
- External unit 1 and external unit 2 are set to the same source level adjustment volume automatically. 

## Adjusting initial settings



Using the initial settings, you can customize various system settings to achieve optimal performance from this unit.

### ① Function display

Shows the function status.

**1 Press SOURCE and hold until the unit turns off.**

**2 Press MULTI-CONTROL and hold until Language select appears in the display.**

**3 Turn MULTI-CONTROL to select one of the initial settings.**

Turn **MULTI-CONTROL** clockwise to switch between the functions in the following order:

**Language select** (language selection)—**Clock** (clock)—**Warning tone** (warning tone)

—**Face auto open** (face auto open)—**AUX1** (auxiliary input 1)—**AUX2** (auxiliary input 2)

—**Dimmer** (dimmer)—**Brightness** (brightness)—**Sub/W control** (rear output and subwoofer controller)—**Mute** (sound muting/attenuation)—**Demonstration** (feature demo)

—**Reverse mode** (reverse mode)—**Ever-scroll** (ever scroll)

(ever scroll)

Use the following instructions to operate each particular setting.

- You can also switch between the functions in reverse order by turning **MULTI-CONTROL** counterclockwise.

- To cancel initial settings, press **BAND**.

## Selecting the display language

For your convenience, this unit equips multiple language display. You can select the language best suited to your first language.

**1 Use MULTI-CONTROL to select Language select.**

**Language select** appears in the display.

**2 Press MULTI-CONTROL to select the language.**

Each press of **MULTI-CONTROL** selects languages in the following order:

**English—Français—Español**

## Setting the clock

Use these instructions to set the clock.

**1 Use MULTI-CONTROL to select Clock.**  
**Clock** appears in the display.

**2 Push MULTI-CONTROL left or right to select the segment of the clock display you wish to set.**

Pushing **MULTI-CONTROL** left or right will select one segment of the clock display:

Hour—Minute

As you select segments of the clock display the segment selected will blink.



## Initial Settings

### 3 Push **MULTI-CONTROL** up or down to set the clock.

Pushing **MULTI-CONTROL** up will increase the selected hour or minute. Pushing **MULTI-CONTROL** down will decrease the selected hour or minute.



#### Notes

- You can match the clock to a time signal by pressing **MULTI-CONTROL**.
  - If the minute is **00—29**, the minutes are rounded down. (e.g., **10:18** becomes **10:00**.)
  - If the minute is **30—59**, the minutes are rounded up. (e.g., **10:36** becomes **11:00**.)
- Even when the sources are off, the clock display appears on the display. Pressing **CLOCK** when the sources and feature demo are off, turns the clock display on or off.

## Switching the warning tone

If the front panel is not detached from the head unit within four seconds of turning off the ignition, a warning tone will sound. You can turn off the warning tone.

### 1 Use **MULTI-CONTROL** to select **Warning tone**.

**Warning tone** appears in the display.

### 2 Press **MULTI-CONTROL** to turn warning tone on.

**ON** appears in the display.

- To turn warning tone off, press **MULTI-CONTROL** again.

## Switching the face auto open

For theft protection, the front panel opens automatically and easily detaches. Face auto open is on as a default.

### 1 Use **MULTI-CONTROL** to select **Face auto open**.

**Face auto open** appears in the display.

### 2 Press **MULTI-CONTROL** to turn the face auto open on.

**ON** appears in the display.

- To turn the face auto open off, press **MULTI-CONTROL** again.

## Switching the auxiliary setting

Auxiliary equipments connected to this unit can be activated individually. Set each AUX source to ON when using. About connecting or using auxiliary equipments, refer to *Using the AUX source* on page 64.

### 1 Use **MULTI-CONTROL** to select **AUX1/AUX2**.

**AUX1/AUX2** appears in the display.

### 2 Press **MULTI-CONTROL** to turn **AUX1/AUX2** on.

**ON** appears in the display.

- To turn AUX off, press **MULTI-CONTROL** again.

## Switching the dimmer setting

To prevent the display from being too bright at night, the display is automatically dimmed when the car's headlights are turned on. You can turn the dimmer on or off.

## Initial Settings

**1 Use MULTI-CONTROL to select Dimmer.** Dimmer appears in the display.

**2 Press MULTI-CONTROL to turn dimmer on.**

ON appears in the display.

- To turn dimmer off, press **MULTI-CONTROL** again. 

### Adjusting the brightness

You can adjust the display brightness. Initially this mode is set to 12.

**1 Use MULTI-CONTROL to select Brightness.**

Brightness appears in the display.

**2 Push MULTI-CONTROL left or right to adjust the brightness level.**

Each time **MULTI-CONTROL** is pushed left or right, brightness level increases or decreases.

**0 – 15** is displayed as the level is increased or decreased.

- When dimmer is set to ON, the brightness level can be adjusted **0 – 10**. 

### Setting the rear output and subwoofer controller

This unit's rear output (rear speaker leads output and RCA rear output) can be used for full-range speaker (**Rear SP:F.Range**) or subwoofer (**Rear SP:S/W**) connection. If you switch the rear output setting to **Rear SP:S/W**, you can connect a rear speaker lead directly to a subwoofer without using an auxiliary amp. Initially, the unit is set for rear full-range speaker connection (**Rear SP:F.Range**).

**1 Use MULTI-CONTROL to select Sub/W control.**

Sub/W control appears in the display.

**2 Press MULTI-CONTROL to switch the rear output setting.**

Pressing **MULTI-CONTROL** will switch between **Rear SP:F.Range** (full-range speaker) and **Rear SP:S/W** (subwoofer) and that status will be displayed.

- When no subwoofer is connected to the rear output, select **Rear SP:F.Range**.

- When a subwoofer is connected to the rear output, set for subwoofer **Rear SP:S/W**.



#### Notes

- Even if you change this setting, there is no output unless you turn the subwoofer output on (refer to *Using subwoofer output* on page 57).
- If you change this setting, subwoofer output in the audio menu return to the factory settings.
- Both rear speaker leads outputs and RCA rear output are switched simultaneously in this setting. 

### Switching the sound muting/attenuation

Sound from this system is muted or attenuated automatically when the signal from the equipment with mute function is received.

- The sound is muted or attenuated, **MUTE** or **ATT** are displayed and no audio adjustment is possible.
- Sound from this system returns to normal when the muting or attenuation is canceled.

**1 Use MULTI-CONTROL to select Mute.** Mute appears in the display.

## Initial Settings

### 2 Press MULTI-CONTROL to switch the telephone muting/attenuation.

Pressing **MULTI-CONTROL** will switch between **TEL ATT** (attenuation) and **TEL mute** (muting) and that status will be displayed. 

## Switching the feature demo

The feature demo automatically starts when power to this unit is turned off while the ignition switch is set to ACC or ON.

### 1 Use MULTI-CONTROL to select Demonstration.

**Demonstration** appears in the display.

### 2 Press MULTI-CONTROL to turn the feature demo on.

**ON** appears in the display.

- To turn the feature demo off, press **MULTI-CONTROL** again.



#### Notes

- Remember that if the feature demo continues operating when the car engine is turned off, it may drain battery power.
- You can also turn on or off feature demo by pressing **DISPLAY** while this unit is turned off. For more details, see *Feature demo mode* on page 9. 

## Switching the reverse mode

If you do not perform an operation within about 30 seconds, screen indications start to reverse, and then continue reversing every 10 seconds.

### 1 Use MULTI-CONTROL to select Reverse mode.

**Reverse mode** appears in the display.

### 2 Press MULTI-CONTROL to turn the reverse mode on.

**ON** appears in the display.

- To turn the reverse mode off, press **MULTI-CONTROL** again.



#### Note

You can also turn on or off reverse mode by pressing **BAND** while this unit is turned off. For more details, see *Reverse mode* on page 9. 

## Switching the Ever Scroll

When Ever Scroll is set to ON, text information recorded on CD or iPod scrolls continuously in the display. Set to OFF if you prefer the information to scroll just once.

### 1 Use MULTI-CONTROL to select Ever-scroll.

**Ever-scroll** appears in the display.

### 2 Press MULTI-CONTROL to turn the Ever Scroll on.

**ON** appears in the display.

- To turn the Ever Scroll off, press **MULTI-CONTROL** again. 

## Turning the clock display on or off

You can turn the clock display on or off.

- Press **CLOCK** to turn the clock display on or off.

Each press of **CLOCK** turns the clock display on or off.



### Note

Even when the sources are off, the clock display appears on the display. Pressing **CLOCK** when the sources and feature demo are off, turns the clock display on or off. □

## Using the AUX source

This unit can control up to two auxiliary equipments such as VCR or portable devices (sold separately). When connected, auxiliary equipments are automatically read in as AUX sources and assigned to **AUX1** or **AUX2**. The relationship between **AUX1** and **AUX2** sources is explained below.

### About AUX1 and AUX2

You have two methods to connect auxiliary equipments to this unit.

#### AUX1 source:

*When connecting auxiliary equipment using a 2.5 mm stereo plug cable*

- 1 Press and hold **EJECT** to open the front panel.

AUX1 input jack appears.

- 2 Insert the 2.5 mm stereo plug into the **AUX1** input jack on this unit.

The allocation of this auxiliary equipment is automatically set to **AUX1**.

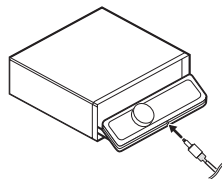

#### AUX2 source:

*When connecting auxiliary equipment using an IP-BUS-RCA Interconnector (sold separately)*

- Use an **IP-BUS-RCA Interconnector** such as the **CD-RB20/CD-RB10** (sold separately) to connect this unit to auxiliary equipment featuring **RCA** output.

For more details, refer to the IP-BUS-RCA Interconnector owner's manual.

The allocation of this auxiliary equipment is automatically set to **AUX2**.

- You can only make this type of connection if the auxiliary equipment has **RCA** outputs.

### Selecting AUX as the source

- Press **SOURCE** to select **AUX** as the source.

Press **SOURCE** until **AUX** appears in the display.

- If the auxiliary setting is not turned on, **AUX** cannot be selected. For more details, see *Switching the auxiliary setting* on page 61.

### Setting the AUX title

The title displayed for each **AUX1** or **AUX2** source can be changed.



## Other Functions

**1** After you have selected **AUX** as the source, use **MULTI-CONTROL** and select **FUNCTION** to display TitleInput "A".

**2** Press **DISPLAY** to select the desired character type.

Press **DISPLAY** repeatedly to switch between the following character types:

Alphabet (upper case), numbers and symbols—Alphabet (lower case)—European letters, such as those with accents (e.g. **á, à, ä, ç**)—Numbers and symbols

**3** Push **MULTI-CONTROL** up or down to select a letter of the alphabet.

Each time **MULTI-CONTROL** is pushed up, letters of the alphabet are displayed in **A B C ... X Y Z** order, numbers and symbols in **1 2 3 ... @ # <** order. Each time **MULTI-CONTROL** is pushed down, letters are displayed in **Z Y X ... C B A** order.



**4** Push **MULTI-CONTROL** right to move the cursor to the next character position.

When the letter you want is displayed, push **MULTI-CONTROL** right to move the cursor to the next position and then select the next letter. Push **MULTI-CONTROL** left to move backwards in the display.

**5** Move the cursor to the last position by pushing **MULTI-CONTROL** right after entering the title.

When you push **MULTI-CONTROL** right one more time, the entered title is stored in memory.

**6** Press **BAND** to return to the playback display. 

## Using different entertainment displays

You can enjoy entertainment displays while listening to each sound source.

**1** Press **MULTI-CONTROL** to display the main menu.

**FUNCTION**, **AUDIO** and **ENTERTAINMENT** appear on the display.

**2** Use **MULTI-CONTROL** to select **ENTERTAINMENT**.

Turn to change the menu option; press to select.

**3** Use **MULTI-CONTROL** to change the display.

Turn to change the menu option; press to select.

**BGV-1** (background visual 1)—**BGV-2** (background visual 2)—**BGP-1** (background picture 1)—**BGP-2** (background picture 2)—**BGP-3** (background picture 3)—**BGP-4** (background picture 4)—**BGP-5** (background picture 5)  
—**ENT. OFF** (simple display)  
—**SPECTRUM ANALYZER** (spectrum analyzer)  
—**LEVEL METER** (level meter)  
—**LEVEL INDICATOR** (level indicator)  
—**SOUND PULSE METER** (sound pulse meter)  
—**BATTERY VOLTAGE** (voltage indicator)  
—**ENT CLOCK** (entertainment clock)  
—**MOVIE-1** (movie screen 1)—**MOVIE-2** (movie screen 2)

- Voltage indicator may differ from the actual voltage level.
- You can also switch between the displays in reverse order by turning **MULTI-CONTROL** counterclockwise.
- You can also switch between the display by pressing **ENTERTAINMENT**.
- To return to the playback display, press **BAND**. 

## Using the PGM button

You can operate the preprogrammed functions for each source by using **PGM** on the remote control.

- **Press PGM to turn pause on when selecting the following sources:**

- **CD** – Built-in CD player
  - **Multi-CD** – Multi-CD player
  - **iPod** – iPod
  - **DVD** – DVD player/multi-DVD player
- To turn pause off, press **PGM** again.

- **Press PGM and hold to turn BSM on when selecting tuner as the source.**

Press **PGM** and hold until the BSM turns on.

- To cancel the storage process, press **PGM** again.

- **Press PGM and hold to turn BSSM on when selecting television as the source.**

Press **PGM** and hold until the BSSM turns on.

- To cancel the storage process, press **PGM** again.

- **Press PGM to select the desired channel select setting when selecting XM or SIRIUS as the source.**

Press **PGM** repeatedly to switch between the following channel select settings:

**Channel number** (channel number select setting)—**Category** (channel category select setting) (◻)

## Additional Information

### Understanding built-in CD player error messages

When you contact your dealer or your nearest Pioneer Service Center, be sure to record the error message.

Message	Cause	Action
<b>ERROR-11, 12, 17, 30</b>	Dirty disc	Clean disc.
<b>ERROR-11, 12, 17, 30</b>	Scratched disc	Replace disc.
<b>ERROR-10, 11, 12, 15, 17, 30, A0</b>	Electrical or mechanical	Turn the ignition ON and OFF, or switch to a different source, then back to the CD player.
<b>ERROR-15</b>	The inserted disc does not contain any data	Replace disc.
<b>ERROR-23</b>	The CD format cannot be played back	Replace disc.
<b>No audio</b>	The inserted disc does not contain any files that can be played back	Replace disc.
<b>TRK SKIPPED</b>	The inserted disc contains WMA files that are protected by DRM	Replace disc.
<b>PROTECT</b>	All the files on the inserted disc are secured by DRM	Replace disc.



### CD player and care

- Use only CDs that have either of the two Compact Disc Digital Audio marks as shown below.



- Use only normal, round CDs. If you insert irregular, non-round, shaped CDs they may jam in the CD player or not play properly.



- Check all CDs for cracks, scratches or warping before playing. CDs that have cracks, scratches or are warped may not play properly. Do not use such discs.
- Avoid touching the recorded (non-printed) surface when handling the disc.
- Store discs in their cases when not in use.
- Keep discs out of direct sunlight and do not expose the discs to high temperatures.
- Do not attach labels, write on or apply chemicals to the surface of the discs.
- To clean a CD, wipe the disc with a soft cloth outward from the center.



## Additional Information

- If the heater is used in cold weather, moisture may form on components inside the CD player. Condensation may cause the CD player to malfunction. If you think that condensation is a problem turn off the CD player for an hour or so to allow it to dry out and wipe any damp discs with a soft cloth to remove the moisture.
- Road shocks may interrupt CD playback. 

### CD-R/CD-RW discs

- When CD-R/CD-RW discs are used, playback is possible only for discs which have been finalized.
  - It may not be possible to play back CD-R/CD-RW discs recorded on a music CD recorder or a personal computer because of disc characteristics, scratches or dirt on the disc, or dirt, condensation, etc., on the lens of this unit.
  - Playback of discs recorded on a personal computer may not be possible, depending on the application settings and the environment. Please record with the correct format. (For details, contact the manufacturer of the application.)
  - Playback of CD-R/CD-RW discs may become impossible in case of direct exposure to sunlight, high temperatures, or the storage conditions in the vehicle.
  - Titles and other text information recorded on a CD-R/CD-RW disc may not be displayed by this unit (in the case of audio data (CD-DA)).
  - Read the precautions with CD-R/CD-RW discs before using them. 
- ### MP3, WMA, AAC and WAV files
- MP3 is short for MPEG Audio Layer 3 and refers to an audio compression technology standard.
  - WMA is short for Windows Media™ Audio and refers to an audio compression technology that is developed by Microsoft Corporation. WMA data can be encoded by using Windows Media Player version 7 or later.
  - AAC is short for Advanced Audio Coding and refers to an audio compression technology standard.
  - WAV is short for waveform. It is a standard audio file format for Windows®.
  - This unit may not operate correctly depending on the application used to encode WMA files.
  - Depending on the version of Windows Media Player used to encode WMA files, album names and other text information may not be correctly displayed.
  - There may be a slight delay when starting playback of WMA/AAC files encoded with image data.
  - This unit allows playback of MP3/WMA/AAC/WAV files on CD-ROM, CD-R and CD-RW discs. Disc recordings compatible with level 1 and level 2 of ISO9660 and with the Romeo and Joliet file system can be played back.
  - It is possible to play back multi-session compatible recorded discs.
  - MP3/WMA/AAC/WAV files are not compatible with packet write data transfer.
  - The maximum number of characters which can be displayed for a file name, including the extension (.mp3, .wma, .m4a or .wav), is 64, from the first character.
  - The maximum number of characters which can be displayed for a folder name is 64.
  - In case of files recorded according to the Romeo file system, only the first 64 characters can be displayed.

## Additional Information

- When playing discs with MP3/WMA/AAC/WAV files and audio data (CD-DA) such as CD-EXTRA and MIXED-MODE CDs, both types can be played only by switching mode between MP3/WMA/AAC/WAV and CD-DA.
- The folder selection sequence for playback and other operations becomes the writing sequence used by the writing software. For this reason, the expected sequence at the time of playback may not coincide with the actual playback sequence. However, there also is some writing software which permits setting of the playback order.
- Some audio CDs contain tracks that merge into one another without a pause. When these discs are converted to MP3/WMA/AAC/WAV files and burned to a CD-R/CD-RW/CD-ROM, the files will be played back on this player with a short pause between each one, regardless of the length of the pause between tracks on the original audio CD.
- The emphasis function is valid only when MP3 files of 32, 44.1 and 48 kHz frequencies are played back. (16, 22.05, 24, 32, 44.1, 48 kHz sampling frequencies can be played back.)
- There is no m3u playlist compatibility.
- There is no compatibility with the MP3i (MP3 interactive) or mp3 PRO formats.
- The sound quality of MP3 files generally becomes better with an increased bit rate. This unit can play recordings with bit rates from 8 kbps to 320 kbps, but in order to be able to enjoy sound of a certain quality, we recommend using only discs recorded with a bit rate of at least 128 kbps.

### Important

- When naming an MP3/WMA/AAC/WAV file, add the corresponding filename extension (.mp3, .wma, .m4a or .wav).
- This unit plays back files with the filename extension (.mp3, .wma, m4a or .wav) as an MP3/WMA/AAC/WAV file. To prevent noise and malfunctions, do not use these extensions for files other than MP3/WMA/AAC/WAV files.

### MP3 additional information

- Files are compatible with the ID3 Tag Ver. 1.0, 1.1, 2.2, 2.3 and 2.4 formats for display of album (disc title), track (track title), artist (track artist) and comments. Ver. 2.x of ID3 Tag is given priority when both Ver. 1.x and Ver. 2.x exist.

### WMA additional information

- This unit plays back WMA files encoded by Windows Media Player version 7, 7.1, 8, 9 and 10.
- You can only play back WMA files in the frequencies 32, 44.1 and 48 kHz.
- The sound quality of WMA files generally becomes better with an increased bit rate. This unit can play recordings with bit rates from 48 kbps to 320 kbps (CBR) or from 48 kbps to 384 kbps (VBR), but in order to be able to enjoy sound of a certain quality, we recommend using discs recorded with a higher bit rate.
- This unit doesn't support the following formats.
  - Windows Media Audio 9 Professional (5.1ch)
  - Windows Media Audio 9 Lossless
  - Windows Media Audio 9 Voice

### AAC additional information

- This unit plays back AAC files encoded by iTunes® version 4.8 and earlier.

## Additional Information

- This unit plays back AAC files in the sampling frequencies 11.025, 16, 22.05, 24, 32, 44.1 and 48 kHz.
- The sound quality of AAC files generally becomes better with an increased transmission rate. This unit can play recordings with transmission rates from 16 kbps to 320 kbps, but in order to be able to enjoy sound of a certain quality, we recommend using discs recorded with a higher transmission rate.
- This unit doesn't support the following formats.
  - Apple Lossless

### WAV additional information

- This unit plays back WAV files encoded in Linear PCM (LPCM) format or MS ADPCM format.
- You can only play back WAV files in the frequencies 16, 22.05, 24, 32, 44.1 and 48 kHz (LPCM), or 22.05 and 44.1 kHz (MS ADPCM). The sampling frequency shown in the display may be rounded.
- The sound quality of WAV files generally becomes better with a larger number of quantization bits. This unit can play recordings with 8 and 16 (LPCM) or 4 (MS ADPCM) quantization bits, but in order to be able to enjoy sound of a certain quality, we recommend using discs recorded with the larger number of quantization bits. ▣

### About folders and MP3/WMA/AAC/WAV files

- An outline of a CD-ROM with MP3/WMA/AAC/WAV files on it is shown below. Sub-folders are shown as folders in the folder currently selected.

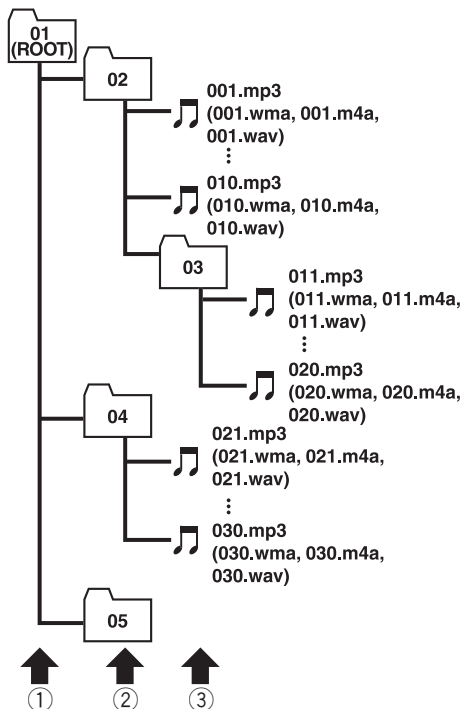

- ① First level
- ② Second level
- ③ Third level

#### Notes

- This unit assigns folder numbers. The user cannot assign folder numbers.
- It is not possible to check folders that do not include MP3/WMA/AAC/WAV files. (These folders will be skipped without displaying the folder number.)

## Additional Information

- MP3/WMA/AAC/WAV files in up to 8 tiers of folders can be played back. However, there is a delay in the start of playback on discs with numerous tiers. For this reason we recommend creating discs with no more than 2 tiers.
- It is possible to play back up to 99 folders on one disc.

## Additional Information

### Terms

#### AAC

AAC is short for Advanced Audio Coding and refers to an audio compression technology standard used with MPEG 2 and MPEG 4.

#### Bit rate

This expresses data volume per second, or bps (bits per second) units. The higher the rate, the more information is available to reproduce the sound. Using the same encoding method (such as MP3), the higher the rate, the better the sound.

#### ID3 tag

This is a method of embedding track-related information in an MP3 file. This embedded information can include the track title, the artist's name, the album title, the music genre, the year of production, comments and other data. The contents can be freely edited using software with ID3 Tag editing functions. Although the tags are restricted as to the number of characters, the information can be viewed when the track is played back.

#### ISO9660 format

This is the international standard for the format logic of CD-ROM folders and files. For the ISO9660 format, there are regulations for the following two levels.

##### Level 1:

The file name is in 8.3 format (the name consists of up to 8 characters, half-byte English capital letters and half-byte numerals and the "\_" sign, with a file-extension of three characters).

##### Level 2:

The file name can have up to 31 characters (including the separation mark "." and a file extension). Each folder contains less than 8 hierarchies.

### Extended formats

Joliet:

File names can have up to 64 characters.

Romeo:

File names can have up to 128 characters.

### Linear PCM (LPCM)/Pulse code modulation

This stands for linear pulse code modulation, which is the signal recording system used for music CDs and DVDs.

#### m3u

Playlists created using the "WINAMP" software have a playlist file extension (.m3u).

#### MP3

MP3 is short for MPEG Audio Layer 3. It is an audio compression standard set by a working group (MPEG) of the ISO (International Standards Organization). MP3 is able to compress audio data to about 1/10th the level of a conventional disc.

#### MS ADPCM

This stands for Microsoft adaptive differential pulse code modulation, which is the signal recording system used for the multimedia software of Microsoft Corporation.

#### Multi-session

Multi-session is a recording method that allows additional data to be recorded later. When recording data on a CD-ROM, CD-R or CD-RW, etc., all data from beginning to end is treated as a single unit or session. Multi-session is a method of recording more than 2 sessions on one disc.



## Additional Information

### Number of quantization bits

The number of quantization bits is one factor in the overall sound quality; the higher the “bit-depth”, the better the sound quality. However, increasing the bit-depth also increases the amount of data and therefore storage space required.

### Packet write

This is a general term for a method of writing on CD-R, etc., at the time required for a file, just as is done with files on floppy or hard discs.

### VBR

VBR is short for variable bit rate. Generally speaking CBR (constant bit rate) is more widely used. But by flexibly adjusting the bit rate according to the needs of audio compression, it is possible to achieve compression-priority sound quality.

### WAV

WAV is short for waveform. It is a standard audio file format for Windows®.

### WMA

WMA is short for Windows Media™ Audio and refers to an audio compression technology that is developed by Microsoft Corporation. WMA data can be encoded by using Windows Media Player version 7 or later. Windows Media and the Windows logo are trademarks or registered trademarks of Microsoft Corporation in the United States and/or other countries. □

# Additional Information

## Specifications

### General

Power source .....	14.4 V DC (10.8 – 15.1 V allowable)
Grounding system .....	Negative type
Max. current consumption .....	10.0 A
Dimensions (W × H × D):	
DIN	
Chassis .....	178 × 50 × 159 mm (7 × 2 × 6-1/4 in.)
Nose .....	188 × 58 × 28 mm (7-3/8 × 2-1/4 × 1-1/8 in.)
D	
Chassis .....	178 × 50 × 164 mm (7 × 2 × 6-1/2 in.)
Nose .....	170 × 46 × 23 mm (6-3/4 × 1-3/4 × 7/8 in.)
Weight .....	1.6 kg (3.5 lbs)

### Audio

Maximum power output .....	50 W × 4 50 W × 2/4 Ω + 70 W × 1/2 Ω (for subwoofer)
Continuous power output ...	22 W × 4 (50 – 15 000 Hz, 5% THD, 4 Ω load, both channels driven)
Load impedance .....	4 – 8 Ω × 4 4 – 8 Ω × 2 + 2 Ω × 1
Preout max output level/output impedance .....	2.2 V/1 kΩ
Equalizer (7-Band Graphic Equalizer):	
Frequency .....	50/125/315/800/2k/5k/12.5k Hz
Gain .....	±12dB
Loudness contour:	
Low .....	+3.5 dB (100 Hz), +3 dB (10 kHz)
Mid .....	+10 dB (100 Hz), +6.5 dB (10 kHz)
High .....	+11 dB (100 Hz), +11 dB (10 kHz) (volume: –30 dB)
HPF:	
Frequency .....	50/63/80/100/125 Hz
Slope .....	–12 dB/oct
Subwoofer (mono):	
Frequency .....	50/63/80/100/125 Hz
Slope .....	–18 dB/oct
Gain .....	+6 – –24 dB
Phase .....	Normal/Reverse

Bass boost:

Gain ..... +12 – 0 dB

### CD player

System .....	Compact disc audio system
Usable discs .....	Compact disc
Signal format:	
Sampling frequency .....	44.1 kHz
Number of quantization bits .....	16; linear
Frequency characteristics ...	5 – 20 000 Hz (±1 dB)
Signal-to-noise ratio .....	94 dB (1 kHz) (IHF-A network)
Dynamic range .....	92 dB (1 kHz)
Number of channels .....	2 (stereo)
MP3 decoding format .....	MPEG-1 & 2 Audio Layer 3
WMA decoding format .....	Ver. 7, 7.1, 8, 9, 10 (2ch audio) (Windows Media Player)
AAC decoding format .....	MPEG-4 AAC (iTunes® encoded only)
WAV signal format .....	Linear PCM & MS ADPCM

### FM tuner

Frequency range .....	87.9 – 107.9 MHz
Usable sensitivity .....	8 dBf (0.7 μV/75 Ω mono, S/N: 30 dB)
50 dB quieting sensitivity .....	10 dBf (0.9 μV/75 Ω mono)
Signal-to-noise ratio .....	75 dB (IHF-A network)
Distortion .....	0.3 % (at 65 dBf, 1 kHz, stereo) 0.1 % (at 65 dBf, 1 kHz, mono)
Frequency response .....	30 – 15 000 Hz (±3 dB)
Stereo separation .....	45 dB (at 65 dBf, 1 kHz)
Selectivity .....	80 dB (±200 kHz)
Three-signal intermodulation (desired signal level) .....	30 dBf (two undesired signal level: 100 dBf)

### AM tuner

Frequency range .....	530 – 1 710 kHz (10 kHz)
Usable sensitivity .....	18 μV (S/N: 20 dB)
Signal-to-noise ratio .....	65 dB (IHF-A network)



### Note

Specifications and the design are subject to possible modifications without notice due to improvements. □

## *Nous vous remercions d'avoir acheté cet appareil Pioneer.*

Nous vous prions de lire ces instructions d'utilisation afin que vous sachiez utiliser votre appareil correctement. *Quand vous aurez fini la lecture de ces instructions, rangez ce mode d'emploi dans un endroit sûr pour référence ultérieure.*

### **01 Avant de commencer**

- Pour le modèle canadien **79**
- Quelques mots sur cet appareil **79**
- Quelques mots sur ce mode d'emploi **79**
- Service après-vente des produits Pioneer **79**
- Enregistrement du produit **80**
- Caractéristiques **80**
- Quelques mots sur WMA **80**
- Quelques mots sur AAC **81**
- A propos de la marque SAT RADIO READY **81**
- Réinitialisation du microprocesseur **81**
- Protection de l'appareil contre le vol **82**
  - Détacher la face avant **83**
  - Pose de la face avant **83**
- Quelques mots sur le mode démonstration **83**
  - Mode inverse **83**
  - Mode démonstration des fonctions **84**
- Utilisation et soin du boîtier de télécommande **84**
  - Installation de la pile **84**
  - Utilisation de la télécommande **84**
  - Touche FUNCTION et touche AUDIO **84**

### **02 Description de l'appareil**

- Appareil central **86**
- Boîtier de télécommande **87**

### **03 Opérations de base**

- Mise en service de l'appareil **88**
- Choix d'une source **88**
- Charger un disque **88**
- Réglage du volume **89**
- Mise hors tension de l'appareil **89**

### **04 Syntoniseur**

- Écoute de la radio **90**
- Introduction au fonctionnement détaillé du syntoniseur **91**

Mise en mémoire et rappel des fréquences de stations **91**

Mise en mémoire des fréquences des émetteurs les plus puissants **92**

Sélection des stations à partir de la liste des canaux présélectionnés **92**

Accord sur les signaux puissants **92**

### **05 Lecteur de CD intégré**

Écoute d'un CD **94**

Sélection directe d'une plage **94**

Introduction au fonctionnement détaillé du lecteur de CD intégré **95**

Répétition de la lecture **95**

Écoute des plages musicales dans un ordre aléatoire **95**

Examen du contenu d'un CD **96**

Pause de la lecture d'un CD **96**

Utilisation de la compression et de la fonction BMX **96**

Sélection de la méthode de recherche **97**

Recherche toutes les 10 plages sur le disque en cours **97**

Utilisation des fonctions de titre de disque **97**

- Saisie des titres de disque **97**

- Affichage du titre d'un disque **98**

Utilisation des fonctions CD TEXT **98**

- Affichage des informations textuelles sur les disques CD TEXT **99**

- Défilement des informations textuelles sur l'afficheur **99**

- Choix de plages à partir de la liste des titres de plages **99**

### **06 Lecteur MP3/WMA/AAC/WAV**

Lecture de fichiers MP3/WMA/AAC/WAV **100**

Sélection directe d'une plage dans le dossier en cours **101**

Introduction au fonctionnement détaillé du lecteur de CD (MP3/WMA/AAC/WAV) intégré **102**

Répétition de la lecture **102**

Écoute des plages musicales dans un ordre aléatoire **103**

Examen du contenu des dossiers et des plages **103**

Pause en lecture de fichiers MP3/WMA/AAC/WAV **103**

Utilisation de la compression et de la fonction BMX **104**

Sélection de la méthode de recherche **104**

Recherche toutes les 10 plages dans le dossier en cours **104**

Affichage des informations textuelles d'un disque MP3/WMA/AAC/WAV **105**

– Si vous lisez un disque MP3/WMA/AAC **105**

– Si vous lisez un disque WAV **105**

Défilement des informations textuelles sur l'afficheur **105**

Choix des plages musicales à partir de la liste des noms de fichiers **106**

## **07** Lecteur de CD à chargeur

Écoute d'un CD **107**

Sélection directe d'une plage **108**

Lecteur de CD 50 disques **108**

Introduction au fonctionnement détaillé du lecteur de CD à chargeur **108**

Répétition de la lecture **109**

Écoute des plages musicales dans un ordre aléatoire **109**

Examen du contenu des disques et des plages **109**

Pause de la lecture d'un CD **110**

Utilisation des listes ITS **110**

– Création d'une liste de lecture avec la sélection instantanée des plages ITS **110**

– Lecture à partir de votre liste de lecture ITS **111**

– Suppression d'une plage de votre liste ITS **111**

– Suppression d'un CD de votre liste ITS **112**

Utilisation des fonctions de titre de disque **112**

– Saisie des titres de disque **112**

– Affichage du titre d'un disque **113**

– Choix d'un disque à partir de la liste des titres de disques **113**

Utilisation des fonctions CD TEXT **113**

– Affichage des informations textuelles sur les disques CD TEXT **113**

– Défilement des informations textuelles sur l'afficheur **114**

– Choix de plages à partir de la liste des titres de plages **114**

Utilisation de la compression et de l'accentuation dynamique des graves **114**

## **08** Lecture de plages musicales sur l'iPod

Écoute de plages musicales sur votre iPod **116**

Recherche d'une plage musicale **116**

– Recherche d'une plage musicale **117**

– Sélection d'une liste de lecture **117**

Affichages d'informations textuelles sur l'iPod **117**

Introduction à l'utilisation avancée de l'adaptateur iPod **118**

Répétition de la lecture **119**

Lecture des plages musicales dans un ordre au hasard (shuffle) **119**

Pause d'une plage musicale **119**

## **09** Syntoniseur TV

Regarder la télévision **120**

Introduction à l'utilisation avancée du syntoniseur TV **121**  
Mise en mémoire et rappel des stations d'émission **121**  
Mise en mémoire séquentielle des stations les plus fortes **121**  
Sélection des stations à partir de la liste des canaux présélectionnés **122**

## 10 Lecteur DVD

Lecture d'un disque **123**  
Sélection d'un disque **123**  
Sélection d'un dossier **123**  
Introduction au fonctionnement détaillé du lecteur DVD **124**  
Répétition de la lecture **124**  
Pause de la lecture **125**  
Écoute des plages musicales dans un ordre aléatoire **125**  
Examen du contenu d'un CD/MP3/WMA **125**  
Utilisation de la liste ITS et des fonctions de titre du disque **126**  
Utilisation des fonctions de titre de disque **126**  
– Saisie des titres de disque **126**

## 11 Réglages sonores

Introduction aux réglages sonores **127**  
Réglage de l'équilibre sonore **127**  
Utilisation de l'égaliseur **128**  
– Rappel d'une courbe d'égalisation **128**  
– Réglage des courbes d'égalisation **128**  
– Réglage de l'égaliseur graphique à 7 bandes **129**  
Réglage de la correction physiologique **129**  
Utilisation de la sortie haut-parleur d'extrêmes graves **130**  
– Réglages du haut-parleur d'extrêmes graves **130**

Accentuation des graves **131**  
Utilisation du filtre passe-haut **131**  
Ajustement des niveaux des sources **131**

## 12 Réglages initiaux

Ajustement des réglages initiaux **133**  
Sélection de la langue d'affichage **133**  
Réglage de l'horloge **133**  
Mise en service ou hors service du signal sonore d'avertissement **134**  
Mise en service ou hors service de l'ouverture automatique de la face avant **134**  
Mise en service ou hors service de l'entrée auxiliaire **135**  
Mise en service ou hors service de l'atténuateur de luminosité **135**  
Réglage de la luminosité **135**  
Réglage de la sortie arrière et du contrôleur de haut-parleur d'extrêmes graves **135**  
Commutation de la coupure/atténuation du son **136**  
Mise en service/hors service de la fonction démonstration des fonctions **136**  
Basculement du mode inverse **137**  
Mise en service ou hors service du Défilement Permanent **137**

## 13 Autres fonctions

Mise en service ou hors service de l'affichage de l'horloge **138**  
Utilisation de la source AUX **138**  
– Quelques mots sur AUX1 et AUX2 **138**  
– Choix de l'entrée AUX comme source **138**  
– Définition du titre de l'entrée AUX **139**  
Utilisation des divers affichages divertissants **139**  
Utilisation de la touche PGM **140**

## ● Informations complémentaires

Explication des messages d'erreur du lecteur de CD intégré **141**

Soins à apporter au lecteur de CD **141**

Disques CD-R et CD-RW **142**

Fichiers MP3, WMA, AAC and WAV **142**

- Informations MP3 additionnelles **143**

- Informations WMA additionnelles **144**

- Informations additionnelles sur AAC **144**

- Informations WAV additionnelles **144**

Quelques mots sur les dossiers et les fichiers MP3/WMA/AAC/WAV **144**

Termes utilisés **146**

Caractéristiques techniques **148**

## Avant de commencer

### Pour le modèle canadien

Cet appareil numérique de la classe B est conforme à la norme NMB-003 du Canada.



### Quelques mots sur cet appareil

Les fréquences du syntoniseur de cet appareil sont attribuées pour une utilisation en Amérique du Nord. L'utilisation de l'appareil dans d'autres régions peut provoquer une réception de mauvaise qualité.

#### PRÉCAUTION

- Ne laissez pas cet appareil venir en contact avec des liquides. Cela pourrait provoquer une électrocution. Tout contact avec des liquides pourrait aussi provoquer des dommages, de la fumée et une surchauffe de l'appareil.
- Conservez ce mode d'emploi à portée de main afin de vous y référer pour les modes d'opération et les précautions.
- Maintenez toujours le niveau d'écoute à une valeur telle que vous puissiez entendre les sons provenant de l'extérieur du véhicule.
- Protégez l'appareil contre l'humidité.
- Si la batterie est débranchée, ou déchargée, le contenu de la mémoire sera effacé et une nouvelle programmation sera nécessaire. 

### Quelques mots sur ce mode d'emploi

Cet appareil possède des fonctions sophistiquées qui lui assurent une réception et un fonctionnement de haute qualité. Toutes les fonctions ont été conçues pour en rendre l'utilisation la plus aisée possible, mais un grand nombre ne sont pas auto-explicatives. Ce

mode d'emploi vous aidera à profiter pleinement du potentiel de cet appareil et à optimiser votre plaisir d'écoute.

Nous vous recommandons de vous familiariser avec les fonctions et leur utilisation en lisant l'ensemble du mode d'emploi avant de commencer à utiliser l'appareil. Il est particulièrement important que vous lisiez et respectiez les indications **ATTENTION** et **PRÉCAUTION** de ce mode d'emploi. 

### Service après-vente des produits Pioneer

Veuillez contacter le revendeur ou le distributeur chez qui vous avez acheté cet appareil pour le service après-vente (y compris les conditions de garantie) ou pour toute autre information. Au cas où les informations nécessaires ne sont pas disponibles, veuillez contacter les sociétés indiquées ci-dessous : N'expédiez pas l'appareil pour réparation à l'une des adresses figurant ci-dessous sans avoir pris contact préalable.

#### États-Unis.

Pioneer Electronics (USA) Inc.  
CUSTOMER SUPPORT DIVISION  
P.O. Box 1760  
Long Beach, CA 90801-1760  
800-421-1404

#### CANADA

Pioneer électroniques du Canada, Inc.  
Département de service aux consommateurs  
300 Allstate Parkway  
Markham, Ontario L3R OP2  
1-877-283-5901

Pour connaître les conditions de garantie, reportez-vous au document, Garantie limitée, qui accompagne cet appareil. 

## Enregistrement du produit

Rendez-nous visite sur le site suivant :

<http://www.pioneerelectronics.com>

- 1 Enregistrez votre produit. Nous conserverons sur fichier les détails de votre achat pour vous permettre de vous reporter à ces informations en cas de déclaration à votre assurance pour perte ou vol.
- 2 Recevez les mises à jour sur les derniers produits et les plus récentes technologies.
- 3 Téléchargez les modes d'emploi, commandez les catalogues des produits, recherchez de nouveaux produits, et bien plus. 

## Caractéristiques

### Lecture de CD

La lecture de CD/CD-R/CD-RW musicaux est possible.

### Lecture de fichiers MP3

Vous pouvez lire des fichiers MP3 enregistrés sur CD-ROM/CD-R/CD-RW (enregistrements suivant les standards ISO9660 Niveau 1/Niveau 2).

- La fourniture de ce produit comporte seulement une licence d'utilisation privée, non commerciale, et ne comporte pas de licence ni n'implique aucun droit d'utilisation de ce produit pour une diffusion commerciale (c'est-à-dire générant des revenus) en temps réel (terrestre, par satellite, câble et/ou tout autre média), diffusion/streaming via internet, des intranets et/ou d'autres systèmes électroniques de distribution de contenu, telles que les applications audio payante ou audio sur demande. Une licence indépendante est requise pour ce type d'utilisation. Pour plus

de détails, visitez le site  
<http://www.mp3licensing.com>.

### Lecture de fichiers WMA

Vous pouvez lire des fichiers WMA enregistrés sur CD-ROM/CD-R/CD-RW (enregistrements suivant les standards ISO9660 Niveau 1/Niveau 2).

### Lecture de fichiers AAC

Vous pouvez lire des fichiers AAC enregistrés sur CD-ROM/CD-R/CD-RW (enregistrements suivant les standards ISO9660 Niveau 1/Niveau 2).

### Lecture de fichiers WAV

Vous pouvez lire des fichiers WAV enregistrés sur CD-ROM/CD-R/CD-RW (enregistrements en PCM Linéaire (LPCM)/MS ADPCM).

### Compatibilité iPod

Quand vous utilisez cet appareil avec un adaptateur iPod Pioneer (CD-IB100), vous pouvez contrôler un iPod, un iPod mini ou un iPod Photo.

- iPod® est une marque commerciale de Apple Computer, Inc. déposée aux Etats-Unis et dans d'autres pays. 

## Quelques mots sur WMA



Le logo Windows Media™ imprimé sur le coffret indique que ce produit peut lire les données WMA.



## Avant de commencer

WMA est un acronyme pour Windows Media Audio et fait référence à une technologie de compression développée par Microsoft Corporation. Les données WMA peuvent être encodées en utilisant Windows Media Player version 7 ou ultérieure.

Windows Media et le logo Windows sont des marques commerciales ou des marques commerciales déposées de Microsoft Corporation aux États-Unis et/ou dans d'autres pays.



### Remarques

- Cet appareil peut ne pas fonctionner correctement selon l'application utilisée pour encoder les fichiers WMA.
- Selon la version de Windows Media Player utilisée pour encoder les fichiers WMA, les noms d'album et les autres informations textuelles peuvent ne pas s'afficher correctement. ▣

## Quelques mots sur AAC

AAC est un acronyme pour Advanced Audio Coding (Codage audio avancé) et fait référence à un standard de technologie de compression audio utilisé avec MPEG 2 et MPEG 4.

Plusieurs applications sont disponibles pour encoder des fichiers AAC, mais les formats de fichier et les extensions diffèrent selon les applications utilisées pour effectuer l'encodage. Cet appareil lit les fichiers AAC encodés par iTunes® version 4.8 et antérieures.

iTunes® est une marque commerciale de Apple Computer, Inc. déposée aux États-Unis et dans d'autres pays. ▣

## A propos de la marque SAT RADIO READY



Le marque SAT RADIO READY imprimé sur la face avant indique que cet appareil peut contrôler le Syntoniseur Radio Satellite (Satellite Radio Tuner) pour Pioneer (syntoniseur XM, ou syntoniseur satellite Sirius, vendus séparément). Renseignez vous auprès de votre revendeur ou du Centre d'entretien agréé par Pioneer le plus proche pour savoir quel syntoniseur radio satellite peut être connecté à cet appareil. Pour avoir des informations sur l'utilisation du syntoniseur radio satellite, reportez-vous au mode d'emploi du syntoniseur radio satellite considéré.



### Remarques

- Le système utilisera une technologie de diffusion directe satellite à récepteur pour offrir aux auditeurs un son très pur, pouvant être reçu sur l'ensemble du territoire dans leur voiture où à domicile. La radio satellite va créer et rassembler jusqu'à 100 canaux de musique de qualité numérique, d'informations, de sports, d'émissions de conversation et de programmes pour enfants.
- "SAT Radio", le logo SAT Radio et toutes les marques associées sont des marques commerciales de Sirius Satellite Radio Inc., et de XM Satellite Radio Inc. ▣

## Réinitialisation du microprocesseur

Le microprocesseur doit être réinitialisé dans les conditions suivantes :

- Avant la première utilisation de cet appareil après son installation

- En cas d'anomalie de fonctionnement de l'appareil
  - Quand des messages étranges ou incorrects s'affichent sur l'écran
- **Appuyez sur RESET avec la pointe d'un stylo ou un autre instrument pointu.**

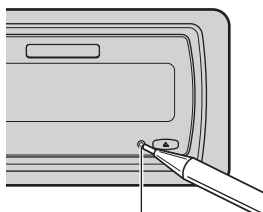
Touche **RESET****Important**

- N'exercez aucune force excessive, ne saisissez pas l'afficheur ni les touches trop fort pour retirer ou fixer la face avant.
- Évitez de heurter la face avant.
- Conservez la face avant à l'abri des températures élevées et de la lumière directe du soleil.
- Quelques secondes après la mise en service ou la coupure du contact d'allumage, la face avant se déplace automatiquement. Quand cela se produit, vos doigts pourraient être coincés dans la face avant; gardez donc vos mains à l'écart.
- Quand vous retirez la face avant, assurez-vous de maintenir la touche de libération cannelée à l'arrière de la face avant pendant que vous tirez.

## Protection de l'appareil contre le vol

Afin d'empêcher le vol, la face avant peut être retirée de l'appareil central et rangée dans le boîtier de protection fourni.

- Si vous ne retirez pas la face avant de l'appareil central dans les cinq secondes qui suivent la coupure du contact, un signal sonore d'avertissement se fait entendre et la face avant s'ouvre.
- Vous pouvez mettre hors service ce signal sonore d'avertissement. Reportez-vous à la page 134, *Mise en service ou hors service du signal sonore d'avertissement*.
- Vous pouvez mettre hors service l'ouverture automatique de la face avant. Reportez-vous à la page 134, *Mise en service ou hors service de l'ouverture automatique de la face avant*.

## Avant de commencer

### Détacher la face avant

1 Appuyez et maintenez la pression sur **EJECT** pour ouvrir la face avant.

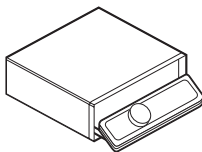

2 Appuyez sur la touche de libération, faites glisser la face avant et retirez-la en tirant vers vous.

Faites attention de ne pas trop serrer la face avant quand vous la saisissez, de ne pas la faire tomber et de la protéger de tout contact avec l'eau ou d'autres fluides pour éviter tout dommage permanent.

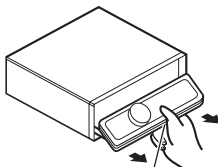

Touche de libération

3 Rangez la face avant dans le boîtier de protection fourni à cet effet.

### Pose de la face avant

1 Assurez-vous que le couvercle interne est fermé.

2 Remettez la face avant en place en l'enclipsant.

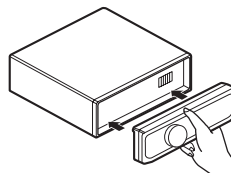

## Quelques mots sur le mode démonstration

Cet appareil possède deux modes de démonstration. L'un est le mode inverse, l'autre le mode démonstration des fonctions.



### Important

Le fil rouge (ACC) de cet appareil doit être connecté à une borne couplée avec les opérations de mise en/hors fonction du contact d'allumage. Ne pas respecter cette condition peut conduire au déchargement de la batterie.

### Mode inverse

Si vous n'effectuez pas une opération dans un délai d'environ 30 secondes, les indications de l'écran commencent à s'inverser, puis continuent à s'inverser toutes les 10 secondes. Appuyer sur la touche **BAND** quand l'alimentation de cet appareil est coupée alors que le contact d'allumage est dans la position ACC ou ON annule le mode inverse. Appuyez à nouveau sur la touche **BAND** pour démarrer le mode inverse.

## Mode démonstration des fonctions

La démonstration des fonctions démarre automatiquement quand l'alimentation de cet appareil est coupée alors que le contact d'allumage est en position ACC ou ON. Appuyer sur **DISPLAY** pendant le fonctionnement du mode démonstration des fonctions annule ce mode. Appuyez à nouveau sur **DISPLAY** pour démarrer le mode démonstration des fonctions. Rappelez-vous que si la démonstration des fonctions continue à fonctionner quand le moteur est coupé, cela peut décharger la batterie. ▣

## Utilisation et soin du boîtier de télécommande

### Installation de la pile

Sortez le porte-pile de l'arrière de la télécommande et insérez la pile en respectant les polarités (+) et (-).

- Lors de la première utilisation, retirez le film qui dépasse du porte-pile.

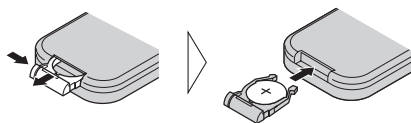

### ⚠ ATTENTION

Conservez la pile hors de portée des enfants. Au cas où la pile serait avalée, consultez immédiatement un médecin.

### ⚠ PRÉCAUTION

- Utilisez seulement une pile **CR2025 (3 V)** au lithium.
- Retirez la pile si la télécommande n'est pas utilisée pendant un mois ou plus.

- Ne rechargez pas la pile, ne la démontez pas, ne la chauffez pas et ne la jetez pas dans le feu.
- Ne manipulez pas la pile avec un outil métallique.
- Ne conservez pas la pile avec des objets métalliques.
- En cas de fuite de la pile, nettoyez soigneusement la télécommande puis mettez en place une pile neuve.
- Lors de la mise au rebut des piles usagées, respectez les règlements nationaux ou les instructions locales en vigueur dans le pays ou la région en matière de conservation ou de protection de l'environnement.

## Utilisation de la télécommande

Pointez la télécommande dans la direction de la face avant de l'appareil à télécommander.

- La télécommande peut ne pas fonctionner correctement en lumière directe du soleil.

### 📌 Important

- Ne laissez pas la télécommande exposée à des températures élevées ou à la lumière directe du soleil.
- Ne laissez pas la télécommande tomber sur le plancher, où elle pourrait gêner le bon fonctionnement de la pédale de frein ou d'accélérateur.

## Touche FUNCTION et touche AUDIO

Vous pouvez aussi sélectionner le mode désiré avec les touches **FUNCTION** et **AUDIO** du boîtier de télécommande. Mais le fonctionnement des touches **FUNCTION** et **AUDIO** du boîtier de télécommande diffère du fonctionnement du **MULTI-CONTROL** sur l'appareil central. Quand vous utilisez le boîtier de télécommande, basculez entre les modes comme décrit ci-dessous pour la sélection d'un mode.

## Utilisation de la touche FUNCTION

- Appuyez sur **FUNCTION** pour choisir le mode désiré (par exemple, Lecteur de CD intégré).

Appuyez de manière répétée sur **FUNCTION** pour passer d'un des modes suivants à l'autre :

**Play mode** (répétition de la lecture)

—**Random mode** (lecture dans un ordre quelconque)—**Scan mode** (examen du disque)

—**Pause** (pause)—**Compression** (compression et BMX)—**Search mode** (méthode de recherche)—**TitleInput "A"** (saisie du titre du disque)



### Remarque

Reportez-vous à la page 95, *Introduction au fonctionnement détaillé du lecteur de CD intégré*.

## Utilisation de la touche AUDIO

- Appuyez sur **AUDIO** pour choisir le mode désiré.

Appuyez de manière répétée sur **AUDIO** pour passer d'un des modes suivants à l'autre :

**Fader** (réglage d'équilibre sonore)—**Powerful** (réglage de l'égaliseur graphique)—**50Hz** (réglage de l'égaliseur graphique à 7 bandes)

—**LOUD** (correction physiologique)—**Sub W.1** (réglage en/hors fonction du haut-parleur d'extrêmes graves)—**Sub W.2** (réglage du haut-parleur d'extrêmes graves)—**Bass** (accentuation des graves)—**HPF** (HPF (filtre passe-haut))—**SLA** (réglage du niveau de la source)



### Remarque

Reportez-vous à la page 127, *Introduction aux réglages sonores*. 

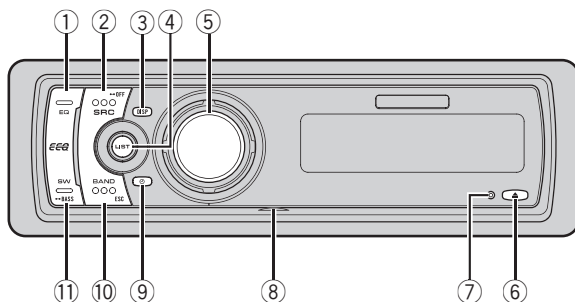

## Appareil central

### ① Touche EQ

Appuyez sur cette touche pour choisir les diverses courbes d'égalisation.

### ② Touche SOURCE

Cet appareil est mis en service en sélectionnant une source. Appuyez sur cette touche pour parcourir les différentes sources disponibles.

### ③ Touche DISPLAY

Appuyez sur cette touche pour choisir un affichage différent.

### ④ Touche LIST

Appuyez pour afficher la liste des titres des disques, la liste des titres des plages, la liste des dossiers, la liste des fichiers ou la liste des canaux présélectionnés selon la source.

### ⑤ MULTI-CONTROL

Déplacez ce bouton pour exécuter les commandes d'accord manuel, avance rapide, retour rapide et recherche de plage musicale. Utilisé aussi pour contrôler les fonctions.  
Tournez ce bouton pour augmenter ou diminuer le niveau sonore.

### ⑥ Touche EJECT

Appuyez sur cette touche pour éjecter le CD que contient le lecteur de CD intégré. Appuyez et maintenez à pression sur cette touche pour ouvrir ou fermer la face avant.

### ⑦ Touche RESET

Appuyez sur cette touche pour réinitialiser le microprocesseur.

### ⑧ Jack d'entrée AUX1 (jack stéréo 2,5 mm)

Utilisez ce jack pour connecter un équipement auxiliaire.

### ⑨ Touche CLOCK

Appuyez sur cette touche pour modifier l'affichage de l'heure.

### ⑩ Touche BAND

Appuyez sur cette touche pour choisir une des trois gammes FM ou la gamme AM, ou encore abandonner la commande des fonctions.

### ⑪ Touche SW

Appuyez sur cette touche pour choisir le paramètre du haut-parleur d'extrêmes graves. Appuyez sur cette touche de façon prolongée pour sélectionner le menu de réglage de l'accentuation des graves. ▣

## Description de l'appareil

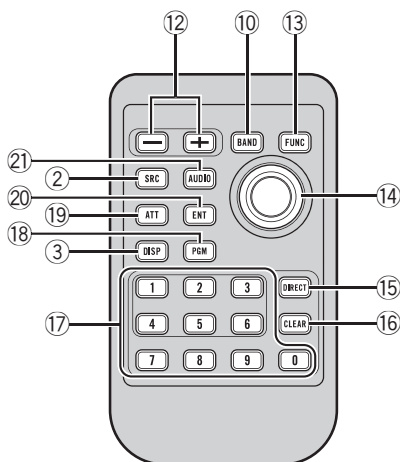

### Boîtier de télécommande

Le fonctionnement est le même qu'avec l'utilisation des touches de l'appareil central.

#### ⑫ Touches VOLUME

Appuyez sur ces touches pour augmenter ou diminuer le niveau sonore.

#### ⑬ Touche FUNCTION

Appuyez sur cette touche pour choisir des fonctions.

#### ⑭ Joystick

Déplacez ce bouton pour exécuter les commandes d'accord manuel, avance rapide, retour rapide et recherche de plage musicale. Utilisé aussi pour contrôler les fonctions.

Ses fonctions sont les mêmes que celles de **MULTI-CONTROL** sauf pour la commande du volume.

#### ⑮ Touche DIRECT

Appuyez sur cette touche pour choisir directement la plage désirée.

#### ⑯ Touche CLEAR

Appuyez pour annuler les chiffres entrés quand vous utilisez les touches **0-9**.

#### ⑰ Touches 0-9

Appuyez pour sélectionner directement la plage musicale, l'accord prédéfini ou le disque désirés. Les touches **1-6** permettent d'effectuer la sélection d'accord prédéfini pour le syntoniseur ou la recherche de numéro de disque pour le lecteur de CD à chargeur.

#### ⑱ Touche PGM

Appuyez sur cette touche pour utiliser les fonctions préprogrammées pour chaque source. (Reportez-vous à la page 140, *Utilisation de la touche PGM.*)

#### ⑲ Touche ATT

Appuyez sur cette touche pour diminuer rapidement le niveau du volume d'environ 90%. Appuyez à nouveau pour revenir au niveau de volume initial.

#### ⑳ Touche ENTERTAINMENT

Appuyez sur cette touche pour modifier l'affichage divertissant.

#### ㉑ Touche AUDIO

Appuyez sur cette touche pour choisir les diverses commandes de correction sonore.

## Mise en service de l'appareil

- Appuyez sur **SOURCE** pour mettre en service l'appareil.

Le fait de choisir une source met l'appareil en service. ■

## Choix d'une source

Vous pouvez sélectionner la source que vous voulez écouter. Pour basculer sur le lecteur de CD intégré, chargez un disque dans l'appareil (reportez-vous à la page 94).

- Appuyez sur **SOURCE** pour choisir une source.

Appuyez de manière répétée sur **SOURCE** pour choisir l'une après l'autre les sources suivantes :

**Syntoniseur XM—Syntoniseur SIRIUS—Syntoniseur—Télévision—Lecteur de DVD/Lecteur de DVD à chargeur—Lecteur de CD intégré—Lecteur de CD à chargeur—iPod—Appareil externe 1—Appareil externe 2—AUX1—AUX2**

### Remarques

- Dans les cas suivants, la source sonore ne pourra pas être sélectionnée :
  - Aucun appareil correspondant à la source sélectionnée n'est connecté à cet appareil.
  - L'appareil ne contient pas de disque.
  - L'appareil ne contient pas de lecteur DVD.
  - Le lecteur de CD à chargeur ne contient pas de chargeur.
  - Le lecteur de DVD à chargeur ne contient pas de chargeur.
  - L'entrée AUX (entrée pour un appareil auxiliaire) est hors service (reportez-vous à la page 135).
- Source extérieure fait référence à un produit Pioneer (par exemple disponible dans le futur) qui, bien qu'incompatible en tant que source,

permet la commande de fonctions élémentaires par cet appareil. Cet appareil peut contrôler deux sources extérieures. Quand deux sources extérieures sont connectées, leur affectation à la source extérieure 1 ou la source extérieure 2 est effectuée automatiquement par l'appareil.

- Si le fil bleu/blanc de l'appareil est relié à la prise de commande du relais de l'antenne motorisée du véhicule, celle-ci se déploie lorsque la source est mise en service. Pour rétracter l'antenne, mettez la source hors service. ■

## Charger un disque

- 1 Appuyez sur **EJECT** pour ouvrir la face avant.

Le logement pour CD apparaît.

- Après avoir introduit un CD, appuyez sur **SOURCE** pour choisir le lecteur de CD intégré.

- 2 Introduisez un CD dans le logement pour CD.

La face avant est fermée automatiquement, et la lecture commence.

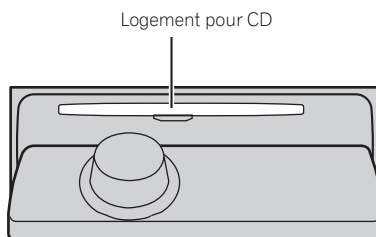

- Vous pouvez éjecter le CD en appuyant sur **EJECT**.

### Remarques

- Le lecteur de CD intégré joue un CD standard 12 cm ou 8 cm à la fois. N'utilisez pas un adaptateur pour jouer des CD 8 cm.



## Opérations de base

- N'introduisez aucun objet dans le logement pour CD autre qu'un CD.
- Il y a parfois un délai entre la commande de lecture d'un CD et le début de l'émission du son. Au moment de la lecture du format, **Format read** s'affiche.
- Si vous ne pouvez pas insérer un disque complètement ou si après que vous l'avez inséré le disque ne se joue pas, vérifiez que la face étiquetée du disque est sur le dessus. Appuyez sur **EJECT** pour éjecter le disque, et vérifiez que le disque n'est pas abîmé avant de le réinsérer.
- Quand le chargement ou l'éjection du CD ne fonctionne pas correctement, vous pouvez éjecter le CD en appuyant de façon prolongée sur **EJECT** pendant que vous ouvrez la face avant.
- Si un message d'erreur tel que **ERROR-11** s'affiche, reportez-vous à la page 141, *Explication des messages d'erreur du lecteur de CD intégré*. 

## Réglage du volume

- Utilisez **MULTI-CONTROL** pour régler le niveau sonore.

Sur l'appareil central, tournez

**MULTI-CONTROL** pour augmenter ou diminuer le volume.

Sur le boîtier de télécommande, appuyez sur

**VOLUME** pour augmenter ou diminuer le volume. 

## Mise hors tension de l'appareil

- Maintenez la pression sur **SOURCE** jusqu'à ce que l'appareil soit mis hors tension. 

## Écoute de la radio

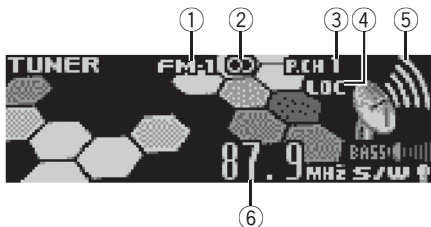

Voici les étapes élémentaires pour utiliser la radio. Une utilisation plus élaborée du syntoniseur est expliquée à partir de la page suivante.

- ① **Indicateur de gamme**  
Il signale la gamme d'accord choisie, AM ou FM.
- ② **Indicateur de stéréo (CO)**  
Il signale que la station sélectionnée émet en stéréo.
- ③ **Indicateur de numéro de présélection**  
Il indique le numéro de la présélection choisie.
- ④ **Indicateur LOC**  
Indique quand l'accord automatique sur une station locale est en service.
- ⑤ **Indicateur de niveau du signal**  
Indique la force du signal radio.
- ⑥ **Indicateur de fréquence**  
Il indique la valeur de la fréquence d'accord du syntoniseur.

### 1 Pour choisir le syntoniseur, appuyez sur SOURCE.

Appuyez sur **SOURCE** jusqu'à ce que **Tuner** s'affiche.

### 2 Appuyez sur BAND pour choisir la gamme.

Appuyez sur **BAND** jusqu'à ce que la gamme désirée, **FM-1**, **FM-2**, **FM-3** en FM ou **AM** (PO/GO), soit affichée.

### 3 Pour effectuer un accord manuel, appuyez sur MULTI-CONTROL vers la gauche ou vers la droite.

La fréquence augmente ou diminue par étapes.

### 4 Pour effectuer un accord automatique, appuyez sur MULTI-CONTROL vers la gauche ou vers la droite pendant environ une seconde puis relâchez.

Le syntoniseur examine les fréquences jusqu'à ce que se présente une émission dont la réception est jugée satisfaisante.

- Vous pouvez annuler l'accord automatique en poussant **MULTI-CONTROL** vers la gauche ou vers la droite.
- Si vous appuyez **MULTI-CONTROL** vers la gauche ou vers la droite et maintenez la pression, vous pouvez sauter des stations. L'accord automatique démarre dès que vous relâchez **MULTI-CONTROL**. 

## Introduction au fonctionnement détaillé du syntoniseur



### ① Afficheur de fonction

Il indique l'état de la fonction.

### 1 Appuyez sur MULTI-CONTROL pour afficher le menu principal.

**FUNCTION**, **AUDIO** et **ENTERTAINMENT** apparaissent sur l'écran.

### 2 Utilisez MULTI-CONTROL pour choisir FUNCTION.

Tournez pour changer l'option de menu, appuyez pour la sélectionner.

Le nom de la fonction s'affiche sur l'écran.

### 3 Tournez MULTI-CONTROL pour sélectionner la fonction.

Tournez **MULTI-CONTROL** dans le sens des aiguilles d'une montre pour parcourir les fonctions dans l'ordre suivant :

**BSM** (mémoire des meilleures stations)

—**Local** (accord automatique sur une station locale)

- Vous pouvez aussi parcourir les fonctions dans l'ordre inverse en tournant

**MULTI-CONTROL** dans le sens contraire des aiguilles d'une montre.

- Appuyez sur **BAND** pour revenir à l'affichage de la fréquence.

### Remarque

Si vous ne réglez aucun paramètre de la fonction pendant environ 30 secondes, l'afficheur indique à nouveau la fréquence d'accord. 

## Mise en mémoire et rappel des fréquences de stations

Vous pouvez facilement mettre en mémoire jusqu'à 6 fréquences d'émission pour les rappeler ultérieurement.

### 1 Quand vous trouvez une fréquence que vous voulez mettre en mémoire appuyez sur LIST pour passer en mode liste des canaux présélectionnés.

### 2 Utilisez MULTI-CONTROL pour enregistrer la fréquence sélectionnée en mémoire.

Tournez pour changer le numéro de présélection, appuyez de façon prolongée pour enregistrer.

Le numéro de présélection que vous avez choisi clignote, puis reste allumé. La fréquence de la station de radio sélectionnée a été enregistrée en mémoire.

- Si vous n'utilisez pas la liste dans les 8 secondes environ, le mode liste des canaux présélectionnés est annulé automatiquement.

### Remarques

- Vous pouvez enregistrer en mémoire jusqu'à 18 stations FM, six pour chacune des trois gammes FM, et six stations AM.
- Vous pouvez aussi mettre en mémoire des fréquences de station de radio affectées à des numéros de présélection en appuyant de façon prolongée sur une des touches de présélection **1-6** de la télécommande. 

## Mise en mémoire des fréquences des émetteurs les plus puissants

La fonction BSM (Mémoire des meilleures stations) vous permet d'utiliser automatiquement les touches de présélection **1-6** pour mémoriser les six fréquences des émetteurs les plus puissants. Une fois qu'elles sont enregistrées, vous pouvez vous accorder sur ces fréquences en appuyant simplement sur une touche.

### 1 Utilisez MULTI-CONTROL pour choisir BSM.

**BSM** apparaît sur l'afficheur.

### 2 Appuyez sur MULTI-CONTROL pour mettre en service BSM.

L'icône **Searching** s'affiche. Pendant que **Searching** s'affiche, les six stations d'émission les plus fortes sont enregistrées dans les touches de présélection **1-6** dans l'ordre de la force du signal. Quand l'enregistrement est terminé, la liste des canaux présélectionnés s'affiche.

- Pour annuler la mise en mémoire, appuyez sur **MULTI-CONTROL**

### 3 Utilisez MULTI-CONTROL pour choisir la station désirée.

Tournez pour changer la station, appuyez pour sélectionner.

- Vous pouvez aussi changer de station en poussant **MULTI-CONTROL** vers le haut ou vers le bas.



#### Remarque

La mise en mémoire de fréquences à l'aide de la fonction BSM peut provoquer le remplacement d'autres fréquences déjà conservées grâce aux touches **1-6**.

## Sélection des stations à partir de la liste des canaux présélectionnés

La liste des canaux présélectionnés vous permet de voir la liste des stations pré-réglées et de sélectionner celle que vous voulez recevoir.

### 1 Appuyez sur LIST pour passer au mode liste des canaux présélectionnés pendant l'affichage de la fréquence.

### 2 Utilisez MULTI-CONTROL pour choisir la station désirée.

Tournez pour changer la station, appuyez pour sélectionner.

- Vous pouvez aussi changer de station en poussant **MULTI-CONTROL** vers le haut ou vers le bas.
- Si vous n'utilisez pas la liste dans les 8 secondes environ, le mode liste des canaux présélectionnés est annulé automatiquement.



#### Remarques

- Vous pouvez aussi rappeler les fréquences des stations radio mises en mémoire dans les numéros de présélection en poussant **MULTI-CONTROL** vers le haut ou vers le bas pendant l'affichage de la fréquence.
- Vous pouvez aussi rappeler les fréquences de station de radio affectées à des numéros de présélection en appuyant sur une des touches de présélection **1-6** de la télécommande.

## Accord sur les signaux puissants

L'accord automatique sur une station locale ne s'intéresse qu'aux émetteurs dont le signal reçu est suffisamment puissant pour garantir une réception de bonne qualité.

# Syntoniseur

## 1 Utilisez MULTI-CONTROL pour choisir Local.

Local apparaît sur l'afficheur.

## 2 Appuyez sur MULTI-CONTROL pour mettre en service l'accord automatique sur les stations locales.

Le niveau de sensibilité pour l'accord automatique sur les stations locales (par exemple,

**Level 2**) apparaît sur l'afficheur.

- Pour mettre l'accord automatique sur les stations locales hors service, appuyez à nouveau sur **MULTI-CONTROL**.

## 3 Poussez MULTI-CONTROL vers la gauche ou vers la droite pour régler la sensibilité.

En FM, la sensibilité peut prendre quatre valeurs ; en AM, deux valeurs :

FM : **Level 1—Level 2—Level 3—Level 4**

AM : **Level 1—Level 2**

La valeur **Level 4** permet la réception des seules stations très puissantes ; les autres valeurs autorisent, dans l'ordre décroissant, la réception de stations de moins en moins puissantes. ▣

## Écoute d'un CD

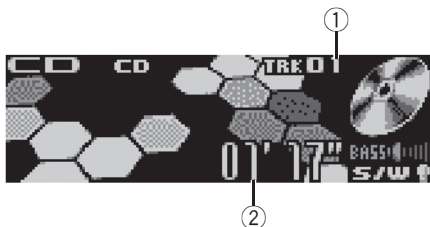

Voici les étapes élémentaires pour lire un CD avec votre lecteur de CD intégré. Une utilisation plus élaborée du CD est expliquée à partir de la page suivante.

### ① Indicateur du numéro de plage

Il indique la plage en cours de lecture.

### ② Indicateur du temps de lecture

Il indique le temps de lecture depuis le début de la plage en cours de lecture.

### 1 Appuyez sur SOURCE pour choisir le lecteur de CD intégré.

Appuyez sur **SOURCE** jusqu'à ce que **Compact Disc** s'affiche.

- Si aucun disque n'est chargé dans l'appareil, vous ne pouvez pas choisir **Compact Disc** (lecteur de CD intégré). Insérez un disque dans l'appareil. (Reportez-vous à la page 88.)

### 2 Pour une avance rapide ou un retour rapide, poussez et maintenez MULTI-CONTROL vers la gauche ou vers la droite.

- Si vous sélectionnez **Rough search**, une pression prolongée sur **MULTI-CONTROL** vers la gauche ou vers la droite vous permet d'effectuer une recherche par sauts de dix plages sur le disque en cours. (Reportez-vous à la page 97, *Sélection de la méthode de recherche.*)

### 3 Pour atteindre une plage précédente ou suivante, poussez MULTI-CONTROL vers la gauche ou vers la droite.

Pousser **MULTI-CONTROL** vers la droite fait passer au début de la plage suivante. Pousser **MULTI-CONTROL** une fois vers la gauche fait passer au début de la plage en cours. Pousser une nouvelle fois fera passer à la plage précédente.



#### Remarque

Quand un disque CD TEXT est inséré, le titre du disque commence à défiler automatiquement. Quand la fonction Ever Scroll est mise en service lors du réglage initial, le titre du disque défile en permanence. Reportez-vous à la page 137, *Mise en service ou hors service du Défilement Permanent.* ■

## Sélection directe d'une plage

Quand vous utilisez le boîtier de télécommande, vous pouvez sélectionner une plage directement en saisissant le numéro de plage désiré.

### 1 Appuyez sur DIRECT.

L'écran de saisie du numéro de plage s'affiche.

### 2 Appuyez sur les touches 0–9 pour saisir le numéro de plage désiré.

- Vous pouvez annuler le numéro saisi en appuyant sur **CLEAR**.

### 3 Appuyez sur DIRECT.

La plage du numéro saisi est jouée.



#### Remarque

Après être passé en mode saisie de numéro, ce mode est automatiquement annulé si vous n'effectuez aucune opération dans les huit secondes environ. ■

## Lecteur de CD intégré

### Introduction au fonctionnement détaillé du lecteur de CD intégré



#### ① Afficheur de fonction

Il indique l'état de la fonction.

#### 1 Appuyez sur MULTI-CONTROL pour afficher le menu principal.

**FUNCTION**, **AUDIO** et **ENTERTAINMENT** apparaissent sur l'écran.

#### 2 Utilisez MULTI-CONTROL pour choisir FUNCTION.

Tournez pour changer l'option de menu, appuyez pour la sélectionner.

Le nom de la fonction s'affiche sur l'écran.

#### 3 Tournez MULTI-CONTROL pour sélectionner la fonction.

Tournez **MULTI-CONTROL** dans le sens des aiguilles d'une montre pour parcourir les fonctions dans l'ordre suivant :

**Play mode** (répétition de la lecture)

—**Random mode** (lecture dans un ordre quelconque)—**Scan mode** (examen du disque)

—**Pause** (pause)—**Compression** (compression et BMX)—**Search mode** (méthode de recherche)—**TitleInput "A"** (saisie du titre du disque)

■ Vous pouvez aussi parcourir les fonctions dans l'ordre inverse en tournant

**MULTI-CONTROL** dans le sens contraire des aiguilles d'une montre.

■ Appuyez sur **BAND** pour revenir à l'affichage des conditions de lecture.



#### Remarque

Si vous ne réglez aucun paramètre de la fonction pendant environ 30 secondes, l'afficheur indique à nouveau les conditions de lecture.

### Répétition de la lecture

Il existe deux étendues de répétition de la lecture pour le lecteur de CD intégré :

**Disc repeat** (répétition du disque) et

**Track repeat** (répétition d'une plage).

#### 1 Utilisez MULTI-CONTROL pour choisir Play mode.

**Play mode** apparaît sur l'afficheur.

#### 2 Appuyez sur MULTI-CONTROL pour choisir l'étendue de répétition.

Appuyez répétitivement sur **MULTI-CONTROL** jusqu'à ce que le mode de répétition désiré apparaisse sur l'écran.

- **Disc repeat** – Répétition du disque en cours de lecture
- **Track repeat** – Répétition de la plage en cours de lecture seulement



#### Remarque

Si pendant la répétition **Track repeat**, vous recherchez une plage musicale, ou commandez une avance rapide ou un retour rapide, le mode de répétition changera en **Disc repeat**.

### Écoute des plages musicales dans un ordre aléatoire

Les plages musicales du CD sont jouées dans un ordre aléatoire, choisi au hasard.

#### 1 Utilisez MULTI-CONTROL pour choisir Random mode.

**Random mode** apparaît sur l'afficheur.

## 2 Appuyez sur MULTI-CONTROL pour activer la lecture dans un ordre quelconque.

Les plages musicales seront lues dans un ordre quelconque.

- Appuyez à nouveau sur **MULTI-CONTROL** pour mettre hors service la fonction lecture dans un ordre quelconque. 

## Examen du contenu d'un CD

Cette fonction vous permet d'écouter les 10 premières secondes de chaque plage musicale gravée sur le CD.

### 1 Utilisez MULTI-CONTROL pour choisir Scan mode.

**Scan mode** apparaît sur l'afficheur.

### 2 Appuyez sur MULTI-CONTROL pour activer la lecture du contenu du disque.

Les 10 premières secondes de chaque plage sont lues.

### 3 Quand vous trouvez la plage désirée appuyez sur MULTI-CONTROL pour arrêter la lecture du contenu du disque.

La lecture de la piste se poursuit.

- Si les conditions de lecture se sont affichées d'elles-mêmes, choisissez **Scan mode** une fois encore en utilisant **MULTI-CONTROL**.



#### Remarque

Lorsque l'examen du disque est terminé, la lecture normale reprend. 

## Pause de la lecture d'un CD

La pause est un arrêt momentané de la lecture du CD.

### 1 Utilisez MULTI-CONTROL pour choisir Pause.

**Pause** apparaît sur l'afficheur.

### 2 Appuyez sur MULTI-CONTROL pour mettre la pause.

La lecture de la plage en cours se met en pause.

- Appuyez à nouveau sur **MULTI-CONTROL** pour mettre la pause hors service. 

## Utilisation de la compression et de la fonction BMX

L'utilisation des fonctions COMP (compression) et BMX vous permet d'ajuster la qualité sonore du son du lecteur. Chacune de ces fonctions possède un réglage en deux étapes. La fonction COMP règle l'équilibre entre les sons les plus forts et les plus faibles aux volumes élevés. BMX contrôle les réverbérations du son pour donner à la lecture un son plus riche. Sélectionnez chacun de ces effets et écoutez-les, puis choisissez l'effet qui améliore le mieux la lecture de la plage ou du CD que vous écoutez.

### 1 Utilisez MULTI-CONTROL pour choisir Compression.

**Compression** apparaît sur l'afficheur.

### 2 Appuyez sur MULTI-CONTROL pour choisir la correction désirée.

Appuyez de manière répétée sur **MULTI-CONTROL** pour passer d'un des paramètres à l'autre :

**COMP/BMX OFF—COMP 1—COMP 2—  
COMP/BMX OFF—BMX 1—BMX 2** 



## Sélection de la méthode de recherche

Vous pouvez choisir entre les méthodes recherche rapide avant, recherche rapide arrière et recherche toutes les 10 plages.

### 1 Utilisez MULTI-CONTROL pour choisir Search mode.

**Search mode** apparaît sur l'afficheur.

### 2 Appuyez sur MULTI-CONTROL pour choisir la méthode de recherche.

Appuyez sur **MULTI-CONTROL** jusqu'à ce que la méthode de recherche désirée apparaisse sur l'afficheur.

- **FF/REV** – Recherche rapide avant et arrière
- **Rough search** – Recherche toutes les 10 plages

## Recherche toutes les 10 plages sur le disque en cours

Si un disque contient plus de 10 plages, vous pouvez effectuer la recherche toutes les 10 plages. Quand un disque contient de nombreuses plages, vous pouvez effectuer une recherche grossière de la plage que vous voulez lire.

### 1 Sélectionnez la méthode de recherche Rough search.

Reportez-vous à cette page, *Sélection de la méthode de recherche*.

### 2 Poussez et maintenez MULTI-CONTROL vers la gauche ou vers la droite pour effectuer une recherche toutes les 10 plages sur un disque.

▪ Si un disque contient moins de 10 pistes, maintenir **MULTI-CONTROL** poussé vers la droite rappelle la dernière plage du disque. De même, si le nombre de plages restantes après une recher-

che toutes les 10 plages est inférieur à 10, maintenir **MULTI-CONTROL** poussé vers la droite rappelle la dernière plage du disque.

▪ Si un disque contient moins de 10 pistes, maintenir poussé vers la gauche **MULTI-CONTROL** rappelle la première plage du disque. De même, si le nombre de plages restantes après une recherche toutes les 10 plages est inférieur à 10, maintenir **MULTI-CONTROL** poussé vers la gauche rappelle la première plage du disque.

## Utilisation des fonctions de titre de disque

Vous pouvez saisir les titres des CDs et les afficher. La prochaine fois que vous insérez un CD pour lequel vous avez saisi un titre, le titre de ce CD sera affiché.

Utilisez la fonction saisie de titre de disque pour enregistrer jusqu'à 48 titres de CD dans l'appareil. Chaque titre peut avoir une longueur maximum de 10 caractères.

- Lors de la lecture d'un disque CD TEXT, vous ne pouvez pas basculer sur l'écran de saisie du titre du disque. Sur un disque CD TEXT, le titre du disque a déjà été enregistré.

## Saisie des titres de disque

Vous pouvez afficher les informations textuelles de n'importe quel disque pour lequel un titre de disque a été saisi.

### 1 Jouez un CD pour lequel vous voulez entrer un titre.

### 2 Utilisez MULTI-CONTROL pour choisir TitleInput "A".

**TitleInput "A"** apparaît sur l'afficheur.

### 3 Appuyez sur **DISPLAY** pour choisir le type de caractères désiré.

Appuyez de manière répétée sur la touche **DISPLAY** pour passer de l'un à l'autre des types de caractères suivants :

Alphabet (majuscules), nombres et symboles  
—Alphabet (minuscules)—Lettres européennes, telles que lettres accentuées (exemple **á, à, ä, ç**)—Nombres et symboles

### 4 Poussez **MULTI-CONTROL** vers le haut ou vers le bas pour choisir une lettre de l'alphabet.

Chaque poussée sur **MULTI-CONTROL** vers le haut affiche une lettre de l'alphabet dans l'ordre **A B C ... X Y Z**, les chiffres et les symboles dans l'ordre **1 2 3 ... @ # <**. Chaque poussée vers le bas de **MULTI-CONTROL** affiche une lettre dans l'ordre **Z Y X ... C B A**.



### 5 Poussez **MULTI-CONTROL** vers la droite pour placer le curseur sur la position suivante.

Lorsque la lettre que vous désirez utiliser est affichée, poussez **MULTI-CONTROL** vers la droite pour placer le curseur sur la position suivante puis choisissez la lettre suivante. Poussez **MULTI-CONTROL** vers la gauche pour vous déplacer vers l'arrière sur l'écran.

### 6 Après avoir entré le titre, placez le curseur sur la dernière position en poussant **MULTI-CONTROL** vers la droite.

Lorsque vous poussez une nouvelle fois **MULTI-CONTROL** vers la droite, le titre saisi est mis en mémoire.

### 7 Appuyez sur **BAND** pour revenir à l'affichage des conditions de lecture.





#### Remarques

- Les titres demeurent en mémoire même après que vous ayez retiré le disque de l'appareil, et sont rappelés quand le disque est réinséré.
- Après l'entrée des données de 48 disques dans la mémoire, les données pour un nouveau disque écrasent les données les plus anciennes.
- Si vous connectez un lecteur de CD à chargeur, vous pouvez entrer les titres de disque pour 100 disques.
- Si vous connectez à l'appareil un lecteur de CD à chargeur qui ne supporte pas la saisie de titres, vous ne pouvez pas utiliser l'appareil pour entrer des titres.

## Affichage du titre d'un disque

Vous pouvez afficher les informations textuelles de n'importe quel disque pour lequel un titre de disque a été saisi.

#### ● Appuyez sur **DISPLAY**.

Appuyez de manière répétée sur **DISPLAY** pour passer d'un des paramètres à l'autre : Temps de lecture  : titre du disque et temps de lecture .

## Utilisation des fonctions CD TEXT

Certains disques disposent d'informations qui ont été codées pendant la fabrication du disque. Ces disques, qui peuvent contenir des informations telles que titre du CD, titres des plages, nom de l'artiste et durée de lecture, sont appelés disques CD TEXT. Seuls ces disques CD TEXT codés spécialement supportent les fonctions listées ci-dessous.









## Lecteur de CD intégré

### Affichage des informations textuelles sur les disques CD TEXT

Vous pouvez afficher les informations textuelles de n'importe quel disque pour lequel un titre de disque a été saisi.

- **Appuyez sur DISPLAY.**

Appuyez de manière répétée sur **DISPLAY** pour passer d'un des paramètres à l'autre :

- Temps de lecture— : titre du disque et temps de lecture— : nom de l'interprète du disque et temps de lecture— : titre de la plage et temps de lecture— : nom de l'interprète de la plage et temps de lecture— : titre du disque et  : nom de l'interprète du disque— : titre de la plage et  : nom de l'interprète de la plage
- Si aucune information spécifique n'a été enregistrée sur un disque CD TEXT, aucun titre ni nom n'est affiché.

### Défilement des informations textuelles sur l'afficheur

Cet appareil peut afficher les 14 premières lettres du titre du disque, du nom de l'interprète du disque, du titre de la plage et du nom de l'interprète de la plage. Quand l'information textuelle dépasse 14 lettres, vous pouvez faire défiler le texte comme suit.

- **Maintenez la pression sur DISPLAY jusqu'à ce que l'information textuelle commence à défiler sur l'écran.**

Les titres défilent.



#### Remarque

Quand la fonction Ever Scroll est mise en service lors du réglage initial, les informations textuelles du CD défilent en permanence. Si vous voulez afficher temporairement les 14 premiers caractères de l'information textuelle puis faire défiler à partir du début, appuyez de façon prolongée sur

**DISPLAY.** Reportez-vous à la page 137, *Mise en service ou hors service du Défilement Permanent.*

### Choix de plages à partir de la liste des titres de plages

La liste des titres de plages vous permet de voir les titres de plages sur un CD TEXT et d'en choisir une pour la lire.

- 1 Appuyez sur LIST pour passer en mode liste des titres de plages.**

- 2 Utilisez MULTI-CONTROL pour choisir le titre de plage désiré.**

Tournez pour changer de titre de plage, appuyez pour sélectionner.

- Vous pouvez aussi changer de titre de plage en poussant **MULTI-CONTROL** vers le haut ou vers le bas.
- Si vous n'utilisez pas la liste dans les 8 secondes environ, le mode liste des titres des plages est annulé automatiquement. 

## Lecteur MP3/WMA/AAC/WAV

### Lecture de fichiers MP3/WMA/AAC/WAV

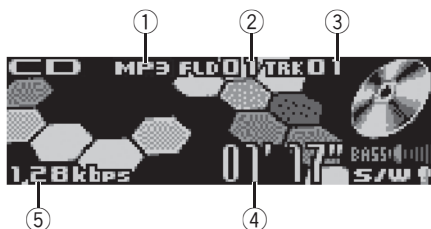

Voici les étapes élémentaires nécessaires pour jouer un fichier MP3/WMA/AAC/WAV sur votre lecteur de CD intégré. Une utilisation plus élaborée en lecture MP3/WMA/AAC/WAV est expliquée à partir de la page 102.

- ① **Indicateur MP3/WMA/AAC/WAV**  
Il indique le type du fichier en cours de lecture.
- ② **Indicateur du numéro de dossier**  
Il indique le numéro de dossier en cours de lecture.
- ③ **Indicateur du numéro de plage**  
Il indique la plage musicale (fichier) en cours de lecture.
- ④ **Indicateur du temps de lecture**  
Il indique le temps de lecture depuis le début de la plage musicale en cours de lecture (fichier).
- ⑤ **Indicateur de fréquence d'échantillonnage/débit binaire**  
Indique le débit binaire ou la fréquence d'échantillonnage de la plage (fichier) en cours de lecture.

### 1 Appuyez sur SOURCE pour choisir le lecteur de CD intégré.

Appuyez sur **SOURCE** jusqu'à ce que **Compact Disc** s'affiche.

- Si aucun disque n'est chargé dans l'appareil, vous ne pouvez pas choisir **Compact Disc** (lecteur de CD intégré). Insérez un disque dans l'appareil. (Reportez-vous à la page 88.)

### 2 Poussez MULTI-CONTROL vers le haut ou vers le bas pour choisir un dossier.

- Vous ne pouvez pas sélectionner un dossier dans lequel aucun fichier MP3/WMA/AAC/WAV n'est enregistré.
- Pour retourner au dossier 01 (ROOT), appuyez sur **BAND** et maintenez la pression. Toutefois, si le dossier 01 (ROOT) ne contient pas de fichier, la lecture commence au dossier 02.

### 3 Pour une avance rapide ou un retour rapide, poussez et maintenez MULTI-CONTROL vers la gauche ou vers la droite.

- Si vous sélectionnez **Rough search**, une poussée prolongée sur **MULTI-CONTROL** vers la gauche ou vers la droite vous permet d'effectuer une recherche par sauts de dix plages sur le disque en cours. (Reportez-vous à la page 104, *Sélection de la méthode de recherche.*)

### 4 Pour atteindre une plage précédente ou suivante, poussez MULTI-CONTROL vers la gauche ou vers la droite.

Pousser **MULTI-CONTROL** vers la droite fait passer au début de la plage suivante. Pousser **MULTI-CONTROL** une fois vers la gauche fait passer au début de la plage en cours. Pousser une nouvelle fois fera passer à la plage précédente.

## Lecteur MP3/WMA/AAC/ WAV

### Remarques

- Quand vous jouez des disques qui comprennent à la fois des fichiers MP3/WMA/AAC/WAV et des données audio (CD-DA) tels que des disques CD-EXTRA et MIXED-MODE CD, vous ne pouvez lire les deux types de données qu'en basculant entre MP3/WMA/AAC/WAV et CD-DA avec **BAND**.
- Si vous avez basculé entre la lecture de fichiers MP3/WMA/AAC/WAV et celle de données audio (CD-DA), la lecture commence à la première plage du disque.
- Le lecteur de CD intégré peut lire un fichier MP3/WMA/AAC/WAV enregistré sur un CD-ROM. (Reportez-vous à la page 142 pour des informations sur les fichiers qui peuvent être lus.)
- La lecture s'effectue dans l'ordre de numéro de fichier. Les dossiers qui ne contiennent pas de fichiers sont sautés. (Si le dossier 01 (ROOT) ne contient pas de fichier, la lecture commence au dossier 02.)
- Lors de la lecture de fichiers enregistrés comme des fichiers VBR (débit binaire variable), le temps de lecture n'est pas affiché correctement si on utilise des opérations d'avance rapide ou de retour rapide.
- Il n'y a pas de son pendant l'avance rapide ou le retour rapide.
- Quand le réglage de l'affichage est positionné sur l'affichage de l'information textuelle en appuyant sur **DISPLAY**, le nom de dossier et le nom de fichier commencent à défiler sur l'écran automatiquement. Quand la fonction Ever Scroll est mise en service lors du réglage initial, les noms de fichier et de dossier défilent en permanence. A propos d'Ever Scroll, reportez-vous à la page 137, *Mise en service ou hors service du Défilement Permanent*. 

## Sélection directe d'une plage dans le dossier en cours

Quand vous utilisez le boîtier de télécommande, vous pouvez sélectionner une plage directement en saisissant le numéro de plage désiré.

### 1 Appuyez sur **DIRECT**.

L'écran de saisie du numéro de plage s'affiche.

### 2 Appuyez sur les touches 0-9 pour saisir le numéro de plage désiré.

- Vous pouvez annuler le numéro saisi en appuyant sur **CLEAR**.

### 3 Appuyez sur **DIRECT**.

La plage du numéro saisi est jouée.

### Remarque

Après être passé en mode saisie de numéro, ce mode est automatiquement annulé si vous n'effectuez aucune opération dans les huit secondes environ. 

## Lecteur MP3/WMA/AAC/WAV

### Introduction au fonctionnement détaillé du lecteur de CD (MP3/WMA/AAC/WAV) intégré



#### ① Afficheur de fonction

Il indique l'état de la fonction.

#### 1 Appuyez sur MULTI-CONTROL pour afficher le menu principal.

**FUNCTION**, **AUDIO** et **ENTERTAINMENT** apparaissent sur l'écran.

#### 2 Utilisez MULTI-CONTROL pour choisir FUNCTION.

Tournez pour changer l'option de menu, appuyez pour la sélectionner.  
Le nom de la fonction s'affiche sur l'écran.

#### 3 Tournez MULTI-CONTROL pour sélectionner la fonction.

Tournez **MULTI-CONTROL** dans le sens des aiguilles d'une montre pour parcourir les fonctions dans l'ordre suivant :

**Play mode** (répétition de la lecture)

—**Random mode** (lecture dans un ordre quelconque)—**Scan mode** (examen du disque)

—**Pause** (pause)—**Compression** (compression et BMX)—**Search mode** (méthode de recherche)

▪ Vous pouvez aussi parcourir les fonctions dans l'ordre inverse en tournant

**MULTI-CONTROL** dans le sens contraire des aiguilles d'une montre.

▪ Appuyez sur **BAND** pour revenir à l'affichage des conditions de lecture.



#### Remarque

Si vous ne réglez aucun paramètre de la fonction pendant environ 30 secondes, l'afficheur indique à nouveau les conditions de lecture. □

### Répétition de la lecture

Pour la lecture MP3/WMA/AAC/WAV, il existe trois étendues de répétition : **Folder repeat** (répétition du dossier), **Track repeat** (répétition de la plage musicale) et **Disc repeat** (répétition de toutes les plages).

#### 1 Utilisez MULTI-CONTROL pour choisir Play mode.

**Play mode** apparaît sur l'afficheur.

#### 2 Appuyez sur MULTI-CONTROL pour choisir l'étendue de répétition.

Appuyez répétitivement sur **MULTI-CONTROL** jusqu'à ce que le mode de répétition désiré apparaisse sur l'écran.

- **Folder repeat** – Répétition du dossier en cours de lecture
- **Track repeat** – Répétition de la plage en cours de lecture seulement
- **Disc repeat** – Répétition de toutes les plages



#### Remarques

- Si vous choisissez un autre dossier pendant la répétition de la lecture, le mode de répétition changera en **Disc repeat**.
- Si pendant la répétition **Track repeat**, vous recherchez une plage musicale, ou commandez une avance rapide ou un retour rapide, le mode de répétition changera en **Folder repeat**.

## Lecteur MP3/WMA/AAC/ WAV

- Quand **Folder repeat** est sélectionné, il n'est pas possible de jouer un sous-dossier de ce dossier. 

## Écoute des plages musicales dans un ordre aléatoire

Les plages musicales sont jouées dans un ordre aléatoire à l'intérieur du mode de répétition adopté : **Folder repeat** ou **Disc repeat**.

### 1 Choisissez l'étendue de répétition.

Reportez-vous à la page précédente, *Répétition de la lecture*.

### 2 Utilisez MULTI-CONTROL pour choisir Random mode.

**Random mode** apparaît sur l'afficheur.

### 3 Appuyez sur MULTI-CONTROL pour activer la lecture dans un ordre quelconque.

Les plages seront jouées dans un ordre au hasard à l'intérieur des limites **Folder repeat** ou **Disc repeat** sélectionnées précédemment.

- Appuyez à nouveau sur **MULTI-CONTROL** pour mettre hors service la fonction lecture dans un ordre quelconque. 

## Examen du contenu des dossiers et des plages

Quand vous utilisez **Folder repeat**, le début de chaque plage du dossier sélectionné est joué pendant environ 10 secondes. Quand vous utilisez **Disc repeat**, le début de la première plage de chaque dossier est joué pendant environ 10 secondes.

### 1 Choisissez l'étendue de répétition.

Reportez-vous à la page précédente, *Répétition de la lecture*.

### 2 Utilisez MULTI-CONTROL pour choisir Scan mode.

**Scan mode** apparaît sur l'afficheur.

### 3 Appuyez sur MULTI-CONTROL pour activer la lecture du contenu du disque.

Les 10 premières secondes de chaque plage musicale du dossier en cours (ou de la première plage de chaque dossier) sont lues.

### 4 Quand vous trouvez la plage désirée (ou le dossier désiré) appuyez sur MULTI-CONTROL pour arrêter la lecture du contenu du disque.

La lecture de la plage (ou du dossier) se poursuit.

- Si les conditions de lecture se sont affichées d'elles-mêmes, choisissez **Scan mode** une fois encore en utilisant **MULTI-CONTROL**.



### Remarque

Lorsque l'examen des pistes ou des dossiers est terminé, la lecture normale des plages musicales reprend. 

## Pause en lecture de fichiers MP3/WMA/AAC/WAV

La pause est un arrêt momentané de la lecture du MP3/WMA/AAC/WAV.

### 1 Utilisez MULTI-CONTROL pour choisir Pause.

**Pause** apparaît sur l'afficheur.

### 2 Appuyez sur MULTI-CONTROL pour mettre la pause.

La lecture de la plage en cours se met en pause.

- Appuyez à nouveau sur **MULTI-CONTROL** pour mettre la pause hors service. 

## Lecteur MP3/WMA/AAC/ WAV

### Utilisation de la compression et de la fonction BMX

L'utilisation des fonctions COMP (compression) et BMX vous permet d'ajuster la qualité sonore du son du lecteur. Chacune de ces fonctions possède un réglage en deux étapes. La fonction COMP règle l'équilibre entre les sons les plus forts et les plus faibles aux volumes élevés. BMX contrôle les réverbérations du son pour donner à la lecture un son plus riche. Sélectionnez chacun de ces effets et écoutez-les, puis choisissez l'effet qui améliore le mieux la lecture de la plage ou du CD que vous écoutez.

#### 1 Utilisez MULTI-CONTROL pour choisir Compression.

**Compression** apparaît sur l'afficheur.

#### 2 Appuyez sur MULTI-CONTROL pour choisir la correction désirée.

Appuyez de manière répétée sur **MULTI-CONTROL** pour passer d'un des paramètres à l'autre :

**COMP/BMX OFF—COMP 1—COMP 2—  
COMP/BMX OFF—BMX 1—BMX 2**

### Sélection de la méthode de recherche

Vous pouvez choisir entre les méthodes de recherche rapide avant, recherche rapide arrière et recherche toutes les 10 plages.

#### 1 Utilisez MULTI-CONTROL pour choisir Search mode.

**Search mode** apparaît sur l'afficheur.

#### 2 Appuyez sur MULTI-CONTROL pour choisir la méthode de recherche.

Appuyez sur **MULTI-CONTROL** jusqu'à ce que la méthode de recherche désirée apparaisse sur l'afficheur.

- **FF/REV** – Recherche rapide avant et arrière
- **Rough search** – Recherche toutes les 10 plages

### Recherche toutes les 10 plages dans le dossier en cours

Si le dossier en cours contient plus de 10 plages, vous pouvez effectuer la recherche toutes les 10 plages. Quand un dossier contient de nombreuses plages, vous pouvez effectuer une recherche grossière de la plage que vous voulez lire.

#### 1 Sélectionnez la méthode de recherche Rough search.

Reportez-vous à cette page, *Sélection de la méthode de recherche*.

#### 2 Maintenez MULTI-CONTROL poussé vers la droite ou vers la gauche pour effectuer une recherche toutes les 10 plages dans le dossier en cours.

- Si le dossier en cours contient moins de 10 plages, maintenir **MULTI-CONTROL** poussé vers la droite rappelle la dernière plage du dossier. De même, si le nombre de plages restantes après une recherche toutes les 10 plages est inférieur à 10, maintenir **MULTI-CONTROL** poussé vers la droite rappelle la dernière plage du dossier.
- Si le dossier en cours contient moins de 10 plages, maintenir **MULTI-CONTROL** poussé vers la gauche rappelle la première plage du dossier. De même, si le nombre de plages restantes après une recherche toutes les 10 plages est inférieur à 10, maintenir **MULTI-CONTROL** poussé vers la gauche rappelle la première plage du dossier.











## Lecteur MP3/WMA/AAC/ WAV

### Affichage des informations textuelles d'un disque MP3/WMA/AAC/WAV

Les informations textuelles enregistrées sur un disque MP3/WMA/AAC/WAV peuvent être affichées.

#### Si vous lisez un disque MP3/WMA/AAC





##### ● Appuyez sur DISPLAY.

Appuyez de manière répétée sur **DISPLAY** pour passer d'un des paramètres à l'autre : Temps de lecture— : nom du dossier et temps de lecture— : nom du fichier et temps de lecture— : nom du dossier et  : nom du fichier— : nom de l'interprète et  : titre de l'album— : nom de l'interprète et  : titre de la plage— : commentaire et temps de lecture

- Lors de la lecture de fichiers MP3 enregistrés comme fichiers VBR (débit binaire variable), la valeur du débit binaire n'est pas affichée même si on est passé en affichage du débit binaire. (**VBR** s'affichera.)
- Lors de la lecture de fichiers WMA enregistrés comme fichiers VBR (débit binaire variable), la valeur du débit binaire moyen est affichée.
- Si aucune information spécifique n'a été enregistrée sur un disque MP3/WMA/AAC, aucun titre ni nom n'est affiché.
  - Selon la version de iTunes® utilisée pour enregistrer les fichiers MP3 sur un disque, les informations de commentaire peuvent ne pas s'afficher correctement.
  - Selon la version de Windows Media Player utilisée pour encoder les fichiers WMA, les noms d'album et les autres informations textuelles peuvent ne pas s'afficher correctement.

### Si vous lisez un disque WAV

##### ● Appuyez sur DISPLAY.

Appuyez de manière répétée sur **DISPLAY** pour passer d'un des paramètres à l'autre : Temps de lecture— : nom du dossier et temps de lecture— : nom du fichier et temps de lecture— : nom du dossier et  : nom du fichier

- Si aucune information spécifique n'a été enregistrée sur un disque WAV, aucun nom n'est affiché.
- Vous pouvez seulement lire des fichiers WAV aux fréquences 16, 22,05, 24, 32, 44,1 et 48 kHz (LPCM) ou 22,05 et 44,1 kHz (MS ADPCM). La fréquence d'échantillonnage affichée peut être arrondie. 

### Défilement des informations textuelles sur l'afficheur

Cet appareil peut seulement afficher les 14 premières lettres des nom du dossier, nom du fichier, titre de la plage, nom de l'interprète, titre de l'album et commentaire. Quand les informations enregistrées sont plus longues que 14 lettres, vous pouvez faire défiler le texte vers la gauche de façon à rendre visible le reste du texte.

##### ● Maintenez la pression sur DISPLAY jusqu'à ce que l'information textuelle commence à défiler sur l'écran.

L'information textuelle défile.

#### Remarques

- Contrairement aux formats de fichiers MP3, WMA et AAC, les fichiers WAV affichent seulement le nom du dossier et le nom du fichier.

## Lecteur MP3/WMA/AAC/ WAV

- Quand la fonction Ever Scroll est mise en service lors du réglage initial, les informations textuelles du CD défilent en permanence. Si vous voulez afficher temporairement les 14 premiers caractères de l'information textuelle puis faire défiler à partir du début, appuyez de façon prolongée sur **DISPLAY**. Reportez-vous à la page 137, *Mise en service ou hors service du Défilement Permanent*.
- Le nombre de dossiers/fichiers dans le dossier actuellement sélectionné sera affiché sur le côté droit de l'écran.
- Si vous n'utilisez pas la liste dans les 8 secondes environ, le mode liste des noms des fichiers est annulé automatiquement.

## Choix des plages musicales à partir de la liste des noms de fichiers

La fonction liste des noms des fichiers vous permet de voir la liste des noms de fichiers (ou de dossiers) et d'en choisir un pour le lire.

### 1 Appuyez sur LIST pour passer en mode liste des noms de fichiers.

Les noms des fichiers et des dossiers apparaissent sur l'afficheur.

### 2 Utilisez MULTI-CONTROL pour sélectionner le nom de fichier (ou nom de dossier) désiré.

Tournez pour changer de nom de fichier ou de dossier; appuyez pour lire; poussez vers la droite pour voir une liste des fichiers (ou des dossiers) contenus dans le dossier sélectionné.

- Vous pouvez aussi changer le nom du fichier ou du dossier en poussant **MULTI-CONTROL** vers le haut ou vers le bas.
- Pour revenir à la liste précédente (le dossier de niveau immédiatement supérieur), poussez **MULTI-CONTROL** vers la gauche.
- Si le numéro de dossier/de fichier est supérieur à 100, les deux derniers chiffres du numéro sont affichés.

## Lecteur de CD à chargeur

### Écoute d'un CD

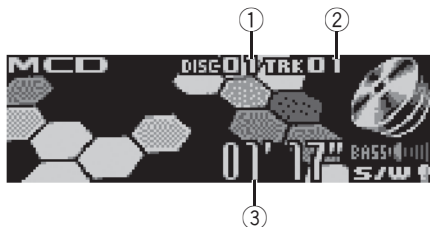

Vous pouvez utiliser cet appareil pour commander un lecteur de CD à chargeur, vendu séparément.

Voici les étapes élémentaires pour lire un CD avec votre lecteur de CD à chargeur. Une utilisation plus élaborée du CD est expliquée à partir de la page suivante.

- ① **Indicateur du numéro de disque**  
Il indique le disque en cours de lecture.
- ② **Indicateur du numéro de plage**  
Il indique la plage en cours de lecture.
- ③ **Indicateur du temps de lecture**  
Il indique le temps de lecture depuis le début de la plage en cours de lecture.

#### 1 Appuyez sur **SOURCE** pour choisir le lecteur de CD à chargeur.

Appuyez sur **SOURCE** jusqu'à ce que **Multi-CD** s'affiche.

#### 2 Poussez **MULTI-CONTROL** vers le haut ou vers le bas pour choisir le disque que vous voulez écouter.

- Vous pouvez aussi sélectionner un disque en utilisant les touches **1-6** sur le boîtier de télécommande.
  - Pour les disques 1 à 6, appuyez simplement sur la touche correspondante.
  - Pour les disques 7 à 12, appuyez sur la touche correspondante, par exemple **1** pour le

disque 7, en maintenant la pression jusqu'à ce que le numéro du disque s'affiche.

#### 3 Pour une avance rapide ou un retour rapide, poussez et maintenez **MULTI-CONTROL** vers la gauche ou vers la droite.

#### 4 Pour atteindre une plage précédente ou suivante, poussez **MULTI-CONTROL** vers la gauche ou vers la droite.

Pousser **MULTI-CONTROL** vers la droite fait passer au début de la plage suivante. Pousser **MULTI-CONTROL** une fois vers la gauche fait passer au début de la plage en cours. Pousser une nouvelle fois fera passer à la plage précédente.



#### Remarques

- **Ready** s'affiche tandis que le lecteur de CD à chargeur procède aux opérations préalables à la lecture.
- Si un message d'erreur tel que **ERROR-11** s'affiche, reportez-vous au mode d'emploi du lecteur de CD à chargeur.
- L'indication **No Disc** s'affiche si le lecteur de CD à chargeur ne contient aucun disque.
- Quand vous choisissez un disque CD TEXT sur un lecteur de CD à chargeur compatible CD TEXT, les titres du disque et des plages commencent à défiler automatiquement. Quand la fonction Ever Scroll est mise en service lors du réglage initial, les titres du disque et des plages défilent en permanence. A propos d'Ever Scroll, reportez-vous à la page 137, *Mise en service ou hors service du Défilement Permanent.*

## Sélection directe d'une plage

Quand vous utilisez le boîtier de télécommande, vous pouvez sélectionner une plage directement en saisissant le numéro de plage désiré.

### 1 Appuyez sur DIRECT.

L'écran de saisie du numéro de plage s'affiche.

### 2 Appuyez sur les touches 0-9 pour saisir le numéro de plage désiré.

- Vous pouvez annuler le numéro saisi en appuyant sur **CLEAR**.

### 3 Appuyez sur DIRECT.

La plage du numéro saisi est jouée.



#### Remarque

Après être passé en mode saisie de numéro, ce mode est automatiquement annulé si vous n'effectuez aucune opération dans les huit secondes environ. □

## Lecteur de CD 50 disques

Seules les fonctions mentionnées dans ce mode d'emploi sont prises en compte par les lecteurs de CD 50 disques.

Cet appareil n'est pas conçu pour utiliser les fonctions de liste des titres de disque avec un lecteur de CD à chargeur de 50 disques. Pour les fonctions liste des titres de disque, reportez-vous à la page 113, *Choix d'un disque à partir de la liste des titres de disques*. □

## Introduction au fonctionnement détaillé du lecteur de CD à chargeur

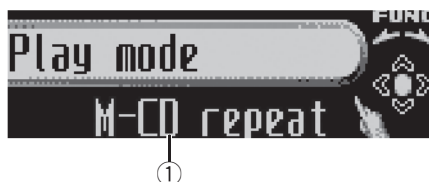

### ① Afficheur de fonction

Il indique l'état de la fonction.

### 1 Appuyez sur MULTI-CONTROL pour afficher le menu principal.

**FUNCTION**, **AUDIO** et **ENTERTAINMENT** apparaissent sur l'écran.

### 2 Utilisez MULTI-CONTROL pour choisir FUNCTION.

Tournez pour changer l'option de menu, appuyez pour la sélectionner.

Le nom de la fonction s'affiche sur l'écran.

### 3 Tournez MULTI-CONTROL pour sélectionner la fonction.

Tournez **MULTI-CONTROL** dans le sens des aiguilles d'une montre pour parcourir les fonctions dans l'ordre suivant :

**Play mode** (répétition de la lecture)

— **Random mode** (lecture dans un ordre quelconque)— **Scan mode** (examen du disque)

— **Pause** (pause)— **Compression** (compression et DBE)— **ITS play mode** (lecture ITS)

— **ITS memo** (programmation ITS)

— **TitleInput "A"** (entrée du titre du disque)

- Vous pouvez aussi parcourir les fonctions dans l'ordre inverse en tournant

**MULTI-CONTROL** dans le sens contraire des aiguilles d'une montre.

- Appuyez sur **BAND** pour revenir à l'affichage des conditions de lecture.

## Lecteur de CD à chargeur

### Remarques

- Lors de la lecture d'un disque CD TEXT sur un lecteur de CD à chargeur compatible CD TEXT, vous ne pouvez pas passer en saisie du titre du disque. Sur un disque CD TEXT, le titre du disque a déjà été enregistré.
- Si vous ne réglez aucun paramètre de la fonction pendant environ 30 secondes, l'afficheur indique à nouveau les conditions de lecture. 

## Répétition de la lecture

Il existe trois modes de répétition de la lecture pour le lecteur de CD à chargeur :

**M-CD repeat** (répétition du lecteur de CD à chargeur), **Track repeat** (répétition d'une plage) et **Disc repeat** (répétition d'un disque).

### 1 Utilisez MULTI-CONTROL pour choisir Play mode.

**Play mode** apparaît sur l'afficheur.

### 2 Appuyez sur MULTI-CONTROL pour choisir l'étendue de répétition.

Appuyez répétitivement sur **MULTI-CONTROL** jusqu'à ce que le mode de répétition désiré apparaisse sur l'écran.

- **M-CD repeat** – Répétition de tous les disques que contient le lecteur de CD à chargeur
- **Track repeat** – Répétition de la plage en cours de lecture seulement
- **Disc repeat** – Répétition du disque en cours de lecture

### Remarques

- Si vous choisissez un autre disque pendant la répétition de la lecture, le mode de répétition changera en **M-CD repeat**.
- Si pendant la répétition **Track repeat**, vous recherchez une plage musicale, ou commandez une avance rapide ou un retour rapide, le

mode de répétition changera en

**Disc repeat**. 

## Écoute des plages musicales dans un ordre aléatoire

Les plages musicales sont jouées dans un ordre quelconque à l'intérieur du mode de répétition adopté : **M-CD repeat** ou **Disc repeat**.

### 1 Choisissez l'étendue de répétition.

Reportez-vous à cette page, *Répétition de la lecture*.

### 2 Utilisez MULTI-CONTROL pour choisir Random mode.

**Random mode** apparaît sur l'afficheur.

### 3 Appuyez sur MULTI-CONTROL pour activer la lecture dans un ordre quelconque.

Les plages seront jouées dans un ordre au hasard à l'intérieur des limites **M-CD repeat** ou **Disc repeat** sélectionnées précédemment.

- Appuyez à nouveau sur **MULTI-CONTROL** pour mettre hors service la fonction lecture dans un ordre quelconque. 

## Examen du contenu des disques et des plages

Quand vous utilisez **Disc repeat**, le début de chaque plage du disque sélectionné est joué pendant environ 10 secondes. Quand vous utilisez **M-CD repeat**, le début de la première plage de chaque disque est joué pendant environ 10 secondes.

### 1 Choisissez l'étendue de répétition.

Reportez-vous à cette page, *Répétition de la lecture*.

## 2 Utilisez MULTI-CONTROL pour choisir Scan mode.

**Scan mode** apparaît sur l'afficheur.

## 3 Appuyez sur MULTI-CONTROL pour activer la lecture du contenu du disque.

Les 10 premières secondes de chaque plage musicale du disque en cours (ou de la première plage de chaque disque) sont lues.

## 4 Quand vous trouvez la plage désirée (ou le disque désiré) appuyez sur MULTI-CONTROL pour arrêter l'examen du contenu du disque.

La lecture de la plage (ou du disque) se poursuit.

- Si les conditions de lecture se sont affichées d'elles-mêmes, choisissez **Scan mode** une fois encore en utilisant **MULTI-CONTROL**.



### Remarque

Lorsque l'examen du disque, ou des disques, est terminé, la lecture normale des plages musicales reprend. 

## Pause de la lecture d'un CD

La pause est un arrêt momentané de la lecture du CD.

### 1 Utilisez MULTI-CONTROL pour choisir Pause.

**Pause** apparaît sur l'afficheur.

### 2 Appuyez sur MULTI-CONTROL pour mettre la pause.

La lecture de la plage en cours se met en pause.

- Appuyez à nouveau sur **MULTI-CONTROL** pour mettre la pause hors service. 

## Utilisation des listes ITS

ITS (sélection instantanée des plages) vous permet de constituer une liste de lecture de vos plages favorites à partir de celles qui sont contenues dans le lecteur de CD à chargeur. Après que vous ayez ajouté vos plages favorites à la liste de lecture vous pouvez activer la lecture ITS et jouer seulement ces sélections.

### Création d'une liste de lecture avec la sélection instantanée des plages ITS

Vous pouvez utiliser la fonction ITS pour entrer et jouer jusqu'à 99 plages par disque, en provenance d'un maximum de 100 disques (avec les titres des disques). (Avec les lecteurs de CD à chargeur vendus avant le CDX-P1250 et le CDX-P650, la liste de lecture est limitée à 24 plages.)

#### 1 Jouez un CD que vous voulez programmer.

Poussez **MULTI-CONTROL** vers le haut ou vers le bas pour choisir le CD.

#### 2 Utilisez MULTI-CONTROL pour choisir ITS memo.

**ITS memo** apparaît sur l'afficheur.

#### 3 Sélectionnez la plage désirée en poussant MULTI-CONTROL vers la gauche ou vers la droite.

#### 4 Poussez MULTI-CONTROL vers le haut pour mémoriser la plage en cours de lecture dans la liste de lecture.

**Memory complete** est affiché et la sélection en cours de lecture est ajoutée à votre liste de lecture.

#### 5 Appuyez sur BAND pour revenir à l'affichage des conditions de lecture.

## Lecteur de CD à chargeur



### Remarque

Après l'entrée des données de 100 disques dans la mémoire, les données pour un nouveau disque écrasent les données les plus anciennes.

## Lecture à partir de votre liste de lecture ITS

La lecture ITS vous permet d'écouter les plages que vous avez enregistrées dans votre liste de lecture ITS. Quand vous activez la lecture ITS, la lecture des plages incluses dans votre liste de lecture du lecteur de CD à chargeur commence.

### 1 Choisissez l'étendue de répétition.

Reportez-vous à la page 109, *Répétition de la lecture*.

### 2 Utilisez MULTI-CONTROL pour choisir ITS play mode.

**ITS play mode** apparaît sur l'afficheur.

### 3 Appuyez sur MULTI-CONTROL pour activer la lecture ITS.

**ITS play mode** apparaît sur l'afficheur. La lecture des plages extraites de votre liste de lecture incluses dans les étendues de plages **M-CD repeat** ou **Disc repeat** commence.

- Si aucune plage incluse dans l'étendue de répétition en cours n'est programmée pour la lecture ITS, **ITS empty** est affiché.
- Pour mettre la lecture ITS hors service, appuyez à nouveau sur **MULTI-CONTROL**.

## Suppression d'une plage de votre liste ITS

Vous pouvez supprimer une plage musicale de la liste de lecture ITS si la lecture ITS est en service.

Si la lecture ITS est déjà en service, passez à la plage 2. Sinon, utilisez **MULTI-CONTROL**.

### 1 Jouez le CD qui contient la plage que vous voulez supprimer de votre liste ITS, et activez la lecture ITS.

Reportez-vous à cette page, *Lecture à partir de votre liste de lecture ITS*.

### 2 Utilisez MULTI-CONTROL pour choisir ITS memo.

**ITS memo** apparaît sur l'afficheur.

### 3 Sélectionnez la plage désirée en poussant MULTI-CONTROL vers la gauche ou vers la droite.

### 4 Poussez MULTI-CONTROL vers le bas pour supprimer la plage de votre liste ITS.

La sélection en cours de lecture est effacée de votre liste ITS et la lecture de la plage suivante de votre liste ITS commence.

- S'il n'existe aucune plage incluse dans votre liste ITS dans l'étendue de plages en cours, **ITS empty** s'affiche et la lecture normale reprend.

### 5 Appuyez sur BAND pour revenir à l'affichage des conditions de lecture.

## Suppression d'un CD de votre liste ITS

Vous pouvez supprimer toutes les pages d'un CD de votre liste de lecture ITS quand la lecture ITS est hors service.

### 1 Jouez le CD que vous voulez supprimer.

Poussez **MULTI-CONTROL** vers le haut ou vers le bas pour choisir le CD.

### 2 Utilisez **MULTI-CONTROL** pour choisir **ITS memo**.

**ITS memo** apparaît sur l'afficheur.

### 3 Poussez **MULTI-CONTROL** vers le bas pour effacer toutes les pages du CD en cours de lecture de votre liste ITS.

Toutes les pages du CD en cours de lecture sont effacées de la liste de lecture et **Memory deleted** est affiché.

### 4 Appuyez sur **BAND** pour revenir à l'affichage des conditions de lecture. ▢

## Utilisation des fonctions de titre de disque

Vous pouvez saisir les titres des CDs et les afficher. Vous pouvez alors facilement rechercher et jouer le disque désiré.

### Saisie des titres de disque

Utilisez la fonction saisie des titres de disques pour enregistrer jusqu'à 100 titres de CD (avec la liste ITS) dans le lecteur de CD à chargeur. Chaque titre peut avoir une longueur maximum de 10 caractères.

### 1 Jouez un CD pour lequel vous voulez entrer un titre.

Poussez **MULTI-CONTROL** vers le haut ou vers le bas pour choisir le CD.

### 2 Utilisez **MULTI-CONTROL** pour choisir **TitleInput "A"**.

**TitleInput "A"** apparaît sur l'afficheur.

### 3 Appuyez sur **DISPLAY** pour choisir le type de caractères désiré.

Appuyez de manière répétée sur la touche **DISPLAY** pour passer de l'un à l'autre des types de caractères suivants :  
Alphabet (majuscules), nombres et symboles —Alphabet (minuscules)—Lettres européennes, telles que lettres accentuées (exemple á, à, ä, ç)—Nombres et symboles

### 4 Poussez **MULTI-CONTROL** vers le haut ou vers le bas pour choisir une lettre de l'alphabet.

Chaque poussée sur **MULTI-CONTROL** vers le haut affiche une lettre de l'alphabet dans l'ordre **A B C ... X Y Z**, les chiffres et les symboles dans l'ordre **1 2 3 ... @ # <**. Chaque poussée vers le bas de **MULTI-CONTROL** affiche une lettre dans l'ordre **Z Y X ... C B A**.



### 5 Poussez **MULTI-CONTROL** vers la droite pour placer le curseur sur la position suivante.

Lorsque la lettre que vous désirez utiliser est affichée, poussez **MULTI-CONTROL** vers la droite pour placer le curseur sur la position suivante puis choisissez la lettre suivante. Poussez **MULTI-CONTROL** vers la gauche pour vous déplacer vers l'arrière sur l'écran.



## Lecteur de CD à chargeur

### 6 Après avoir entré le titre, placez le curseur sur la dernière position en poussant **MULTI-CONTROL** vers la droite.

Lorsque vous poussez une nouvelle fois **MULTI-CONTROL** vers la droite, le titre saisi est mis en mémoire.

### 7 Appuyez sur **BAND** pour revenir à l'affichage des conditions de lecture.



#### Remarques

- Les titres demeurent en mémoire même après que vous ayez retiré le disque du chargeur, et sont rappelés quand le disque est réinséré.
- Après l'entrée des données de 100 disques dans la mémoire, les données pour un nouveau disque écrasent les données les plus anciennes.

### Affichage du titre d'un disque

Vous pouvez afficher les informations textuelles de n'importe quel disque pour lequel un titre de disque a été saisi.

#### ● Appuyez sur **DISPLAY**.

Appuyez de manière répétée sur **DISPLAY** pour passer d'un des paramètres à l'autre : Temps de lecture— : titre du disque et temps de lecture

### Choix d'un disque à partir de la liste des titres de disques

Vous pouvez choisir un disque sur la liste des titres de disques que contient le lecteur de CD à chargeur, puis commander la lecture du disque.

### 1 Appuyez sur **LIST** pour passer au mode liste des titres de disques pendant l'affichage des conditions de lecture.

### 2 Utilisez **MULTI-CONTROL** pour choisir le titre de disque désiré.

Tournez pour changer de titre de disque ; appuyez pour lire.

- Vous pouvez aussi changer de titre du disque en poussant **MULTI-CONTROL** vers le haut ou vers le bas.
- Si un disque ne porte pas de titre, **No D.Title** s'affiche.
- **No Disc** s'affiche près du numéro du disque s'il n'y a pas de disque dans le chargeur.

## Utilisation des fonctions CD TEXT

*Vous ne pouvez utiliser ces fonctions que si le lecteur de CD à chargeur est compatible avec CD TEXT.*

Certains disques disposent d'informations qui ont été codées pendant la fabrication du disque. Ces disques, qui peuvent contenir des informations telles que titre du CD, titres des plages, nom de l'artiste et durée de lecture, sont appelés disques CD TEXT. Seuls ces disques CD TEXT codés spécialement supportent les fonctions listées ci-dessous.

### Affichage des informations textuelles sur les disques CD TEXT

#### ● Appuyez sur **DISPLAY**.

Appuyez de manière répétée sur **DISPLAY** pour passer d'un des paramètres à l'autre : Temps de lecture— : titre du disque et temps de lecture— : nom de l'interprète du disque et temps de lecture— : titre de la plage et temps de lecture— : nom de l'interprète de la plage et temps de lecture— : titre du disque et : nom de l'interprète du disque— : titre de la plage et : nom de l'interprète de la plage

- Si aucune information spécifique n'a été enregistrée sur un disque CD TEXT, aucun titre ni nom n'est affiché.

## Défilement des informations textuelles sur l'afficheur

Cet appareil peut afficher les 14 premières lettres du titre du disque, du nom de l'interprète du disque, du titre de la plage et du nom de l'interprète de la plage. Quand l'information textuelle dépasse 14 lettres, vous pouvez faire défiler le texte comme suit.

- **Maintenez la pression sur DISPLAY jusqu'à ce que l'information textuelle commence à défiler sur l'écran.**

Les titres défilent.



### Remarque

Quand la fonction Ever Scroll est mise en service lors du réglage initial, les informations textuelles du CD défilent en permanence. Si vous voulez afficher temporairement les 14 premiers caractères de l'information textuelle puis faire défiler à partir du début, appuyez de façon prolongée sur **DISPLAY**. Reportez-vous à la page 137, *Mise en service ou hors service du Défilement Permanent*.

## Choix de plages à partir de la liste des titres de plages

La liste des titres de plages vous permet de voir les titres de plages sur un CD TEXT et d'en choisir une pour la lire.

- 1 Appuyez sur LIST pour passer au mode liste des titres de disques pendant l'affichage des conditions de lecture.**

- Si vous voulez afficher la liste des titres des plages du disque en cours de lecture, poussez **MULTI-CONTROL** vers la droite.

- 2 Utilisez MULTI-CONTROL pour choisir le titre de disque CD TEXT désiré.**

Tournez pour changer de titre de disque ; appuyez pour lire.

- Vous pouvez aussi changer de titre du disque en poussant **MULTI-CONTROL** vers le haut ou vers le bas.
- Si un disque ne porte pas de titre, **No D.Title** s'affiche.
- **No Disc** s'affiche près du numéro du disque s'il n'y a pas de disque dans le chargeur.

- 3 Poussez MULTI-CONTROL vers la droite pour aller à la liste des titres de plages.**

- Poussez **MULTI-CONTROL** vers la gauche pour revenir à la liste des titres de disques.

- 4 Utilisez MULTI-CONTROL pour choisir le titre de plage désiré.**

Tournez pour changer de titre de plage, appuyez pour sélectionner.

- Vous pouvez aussi changer de titre de plage en poussant **MULTI-CONTROL** vers le haut ou vers le bas. 

## Utilisation de la compression et de l'accentuation dynamique des graves

*Vous pouvez utiliser ces fonctions lorsque le lecteur de CD à chargeur en est pourvu.*

## Lecteur de CD à chargeur

L'utilisation des fonctions COMP (compression) et DBE (accentuation dynamique des graves) vous permet d'ajuster la qualité du son du lecteur de CD à chargeur. Chacune de ces fonctions possède un réglage en deux étapes. La fonction COMP règle l'équilibre entre les sons les plus forts et les plus faibles aux volumes élevés. DBE augmente le niveau des graves pour donner à la lecture un son plus riche. Sélectionnez chacun de ces effets et écoutez-les puis choisissez celui qui améliore le mieux la lecture de la plage ou du CD que vous écoutez.

### 1 Utilisez MULTI-CONTROL pour choisir Compression.

**Compression** apparaît sur l'afficheur.

- Si le lecteur de CD à chargeur ne possède pas la fonction COMP/DBE, **No COMP** s'affiche quand vous essayez de la sélectionner.

### 2 Appuyez sur MULTI-CONTROL pour choisir la correction désirée.

Appuyez de manière répétée sur **MULTI-CONTROL** pour passer d'un des paramètres à l'autre :

**COMP OFF—COMP 1—COMP 2—**

**COMP OFF—DBE 1—DBE 2** 

## Lecture de plages musicales sur l'iPod

### Ecoute de plages musicales sur votre iPod

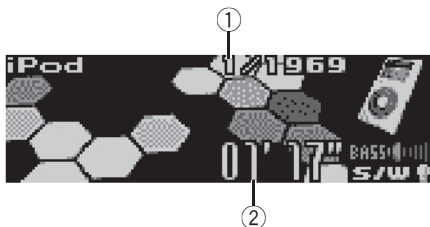

Vous pouvez utiliser cet appareil pour commander un adaptateur iPod, vendu séparément. Voici les étapes élémentaires pour utiliser un adaptateur iPod. Une utilisation plus élaborée de l'adaptateur iPod est expliquée à partir de la page 118, *Introduction à l'utilisation avancée de l'adaptateur iPod*.

#### ① Indicateur du numéro de plage musicale

Affiche le numéro de la plage lue dans la liste sélectionnée.

#### ② Indicateur du temps de lecture

Indique le temps de lecture depuis le début de la plage musicale en cours.

#### 1 Appuyez sur SOURCE pour sélectionner l'iPod.

Appuyez sur **SOURCE** jusqu'à ce que **iPod** s'affiche.

#### 2 Pour une avance rapide ou un retour rapide, poussez et maintenez MULTI-CONTROL vers la gauche ou vers la droite.

#### 3 Pour atteindre une plage précédente ou suivante, poussez MULTI-CONTROL vers la gauche ou vers la droite.

Pousser **MULTI-CONTROL** vers la droite fait passer au début de la plage suivante. Pousser **MULTI-CONTROL** une fois vers la gauche fait passer au début de la plage en cours. Pousser une nouvelle fois fera passer à la plage précédente. □

### Recherche d'une plage musicale

Pour faciliter l'utilisation de l'iPod et la recherche de plages musicales, le mode de contrôle de l'iPod par cet appareil est aussi proche que possible de l'utilisation habituelle d'un iPod.

#### 1 Appuyez sur LIST pour passer au menu principal de la recherche par liste.

#### 2 Utilisez MULTI-CONTROL pour sélectionner une catégorie.

Tournez pour changer de catégorie, appuyez pour sélectionner.

**PLAYLIST** (listes de lecture)—**ARTIST** (interprètes)—**ALBUM** (albums)—**SONG** (plages musicales)—**GENRE** (genres)

La liste de la catégorie sélectionnée est affichée.

- Vous pouvez démarrer la lecture dans la catégorie sélectionnée en appuyant de façon prolongée sur **MULTI-CONTROL**
- Vous pouvez aussi changer de catégorie en poussant **MULTI-CONTROL** vers le haut ou vers le bas.
- Vous pouvez aussi sélectionner la catégorie en poussant **MULTI-CONTROL** vers la droite.
- Pour revenir à la liste précédente, poussez **MULTI-CONTROL** vers la gauche.
- Pour aller au menu principal de la recherche de liste, poussez **MULTI-CONTROL** de façon prolongée vers la gauche.

## Lecture de plages musicales sur l'iPod

- Si vous n'utilisez pas la liste dans les huit secondes environ, le mode recherche de liste est annulé automatiquement.

### Recherche d'une plage musicale

**1 Appuyez sur LIST pour passer au menu principal de la recherche par liste.**

**2 Utilisez MULTI-CONTROL pour sélectionner une des catégories parmi GENRE, ARTIST, ALBUM ou SONG.**

Tournez pour changer de catégorie, appuyez pour sélectionner.

La liste de la catégorie sélectionnée est affichée.

**3 Utilisez MULTI-CONTROL pour sélectionner une plage, un album, un interprète ou un genre.**

Tournez pour changer de catégorie, appuyez pour sélectionner.

La liste de la catégorie sélectionnée est affichée.

- Si vous sélectionnez **SONG** (plages), la lecture commence instantanément à partir de la plage sélectionnée.

**4 Répétez l'étape 3 pour trouver la plage musicale que vous voulez écouter.**

### Sélection d'une liste de lecture

Vous pouvez sélectionner une liste de lecture à partir de votre liste de lecture iPod.

**1 Appuyez sur LIST pour passer au menu principal de la recherche par liste.**

**2 Utilisez MULTI-CONTROL pour sélectionner une PLAYLIST parmi les catégories.**

Tournez pour changer de catégorie, appuyez pour sélectionner.

La liste sélectionnée dans **PLAYLIST** (listes de lecture) s'affiche.

**3 Utilisez MULTI-CONTROL pour sélectionner une liste de lecture.**

Tournez pour changer de liste de lecture, appuyez pour sélectionner.

La liste de plages sélectionnée est affichée.

- Vous pouvez démarrer la lecture dans la liste de lecture sélectionnée en appuyant de façon prolongée sur **MULTI-CONTROL**

**4 Utilisez MULTI-CONTROL pour sélectionner une plage dans la liste de lecture sélectionnée.**

Tournez pour changer de plage, appuyez pour sélectionner.

- Si aucune plage musicale n'a été enregistrée dans la liste de lecture, **STOP** s'affiche et la lecture s'arrête. 

## Affichages d'informations textuelles sur l'iPod

Vous pouvez afficher les informations textuelles enregistrées sur l'iPod.

● **Appuyez sur DISPLAY.**

Appuyez de manière répétée sur **DISPLAY** pour passer d'un des paramètres à l'autre :

Temps de lecture— : titre de l'album et

temps de lecture— : titre de la plage et

temps de lecture— : nom de l'interprète et

temps de lecture— : nom de l'interprète et

 : titre de l'album— : titre de la plage et  :

titre de l'album

- Si les caractères enregistrés sur l'iPod ne sont pas compatibles avec cet appareil, ils ne seront pas affichés.

## Lecture de plages musicales sur l'iPod



### Remarques

- Vous pouvez faire défiler l'information textuelle vers la gauche en appuyant de façon prolongée sur **DISPLAY**.
- Quand la fonction Ever Scroll est mise en service lors du réglage initial, les informations textuelles défilent en permanence. Si vous voulez afficher temporairement les 14 premiers caractères de l'information textuelle puis faire défiler à partir du début, appuyez de façon prolongée sur **DISPLAY**. Reportez-vous à la page 137, *Mise en service ou hors service du Défilement Permanent.* ■

## Introduction à l'utilisation avancée de l'adaptateur iPod



①

### ① Afficheur de fonction

Il indique l'état de la fonction.

**1 Appuyez sur MULTI-CONTROL pour afficher le menu principal.** **FUNCTION**, **AUDIO** et **ENTERTAINMENT** apparaissent sur l'écran.

**2 Utilisez MULTI-CONTROL pour choisir FUNCTION.**

Tournez pour changer l'option de menu, appuyez pour la sélectionner. Le nom de la fonction s'affiche sur l'écran.

**3 Tournez MULTI-CONTROL pour sélectionner la fonction.**

Tournez **MULTI-CONTROL** dans le sens des aiguilles d'une montre pour parcourir les fonctions dans l'ordre suivant :

**Play mode** (répétition de la lecture)

—**Shuffle mode** (lecture au hasard)—**Pause** (pause)

- Vous pouvez aussi parcourir les fonctions dans l'ordre inverse en tournant

**MULTI-CONTROL** dans le sens contraire des aiguilles d'une montre.

- Appuyez sur **BAND** pour revenir à l'affichage des conditions de lecture.

## Lecture de plages musicales sur l'iPod



### Remarque

Si vous ne réglez aucun paramètre de la fonction pendant environ 30 secondes, l'afficheur indique à nouveau les conditions de lecture. 

## Répétition de la lecture

Pour la lecture de plages musicales sur l'iPod, il existe deux étendues de répétition de la lecture : **Repeat One** (répétition d'une plage musicale) et **Repeat All** (répétition de toutes les plages musicales de la liste).

- Si **Play mode** est positionné sur **Repeat One**, vous ne pouvez pas sélectionner les autres plages.

### 1 Utilisez MULTI-CONTROL pour choisir Play mode.

**Play mode** apparaît sur l'afficheur.

### 2 Appuyez sur MULTI-CONTROL pour choisir l'étendue de répétition.

Appuyez répétitivement sur **MULTI-CONTROL** jusqu'à ce que le mode de répétition désiré apparaisse sur l'écran.

- **Repeat One** – Répétition de la plage en cours de lecture seulement
- **Repeat All** – Répétition de toutes les plages musicales de la liste sélectionnée 

## Lecture des plages musicales dans un ordre au hasard (shuffle)

Pour la lecture de plages musicales sur l'iPod, il existe deux méthodes de lecture au hasard :

**Shuffle Songs** (lecture des plages musicales dans un ordre au hasard) et **Shuffle Albums** (lecture des albums dans un ordre au hasard).

### 1 Utilisez MULTI-CONTROL pour choisir Shuffle mode.

**Shuffle mode** apparaît sur l'afficheur.

### 2 Appuyez sur MULTI-CONTROL pour choisir la correction désirée.

Appuyez sur **MULTI-CONTROL** de façon répétée jusqu'à ce que le réglage désiré apparaisse sur l'afficheur.

- **Shuffle Songs** – Lecture des plages musicales dans un ordre au hasard à l'intérieur de la liste sélectionnée
- **Shuffle Albums** – Sélectionne un album au hasard, puis lit toutes les plages musicales de cet album dans l'ordre
- **Shuffle OFF** – Annulation de la lecture dans un ordre au hasard 

## Pause d'une plage musicale

La pause est un arrêt momentané de la lecture d'une plage musicale.

### 1 Utilisez MULTI-CONTROL pour choisir Pause.

**Pause** apparaît sur l'afficheur.

### 2 Appuyez sur MULTI-CONTROL pour mettre la pause.

La lecture de la plage en cours se met en pause.

- Appuyez à nouveau sur **MULTI-CONTROL** pour mettre la pause hors service. 

## Regarder la télévision

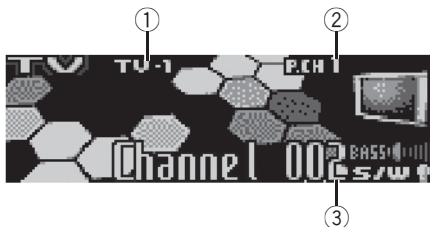

*Vous pouvez utiliser cet appareil pour commander un syntoniseur TV, vendu séparément.*

Pour avoir des détails sur ce mode de fonctionnement, reportez-vous au mode d'emploi du syntoniseur TV. Cette section donne des informations sur les opérations TV qui diffèrent sur cet appareil de celles qui sont décrites dans le mode d'emploi du syntoniseur TV.

### ① Indicateur de gamme

Indique la bande sur laquelle le syntoniseur TV est accordé.

### ② Indicateur de numéro de présélection

Il indique le numéro de la présélection choisie.

### ③ Indicateur de canal

Indique le canal sur lequel le syntoniseur TV est accordé.

## 1 Pour choisir le syntoniseur TV, appuyez sur SOURCE.

Appuyez sur **SOURCE** jusqu'à ce que **Television** s'affiche.

## 2 Appuyez sur BAND pour choisir la gamme.

Appuyez sur **BAND** jusqu'à ce que la gamme désirée, **TV-1** ou **TV-2** soit affichée.

## 3 Pour effectuer un accord manuel, poussez MULTI-CONTROL vers la gauche ou vers la droite.

Les canaux augmentent ou diminuent pas par pas.

## 4 Pour effectuer un accord automatique, poussez MULTI-CONTROL vers la gauche ou vers la droite pendant environ une seconde puis relâchez.

Le syntoniseur examine les canaux jusqu'à ce que se présente une émission dont la réception est jugée satisfaisante.

- Vous pouvez annuler l'accord automatique en poussant **MULTI-CONTROL** vers la gauche ou vers la droite.

- Si vous poussez **MULTI-CONTROL** vers la gauche ou vers la droite et maintenez la pression, vous pouvez sauter des canaux. L'accord automatique démarre dès que vous relâchez

**MULTI-CONTROL**. ▣



## Syntoniseur TV

### Introduction à l'utilisation avancée du syntoniseur TV



#### ① Afficheur de fonction

Il indique les noms des fonctions.

#### 1 Appuyez sur MULTI-CONTROL pour afficher le menu principal.

**FUNCTION**, **AUDIO** et **ENTERTAINMENT** apparaissent sur l'écran.

#### 2 Utilisez MULTI-CONTROL pour choisir FUNCTION.

**BSSM** apparaît sur l'écran.

- Appuyez sur **BAND** pour revenir à l'affichage des canaux.

#### Remarque

Si vous ne réglez aucun paramètre de la fonction pendant environ 30 secondes, l'afficheur indique à nouveau le canal d'accord. 

### Mise en mémoire et rappel des stations d'émission

Vous pouvez facilement mettre en mémoire jusqu'à 12 stations d'émission pour les rappeler ultérieurement.

#### 1 Quand vous trouvez une station que vous voulez mettre en mémoire appuyez sur **LIST** pour passer en mode liste des canaux présélectionnés.

#### 2 Utilisez **MULTI-CONTROL** pour enregistrer la station sélectionnée en mémoire.

Tournez pour changer le numéro de présélection, appuyez de façon prolongée pour enregistrer.

Le numéro de présélection que vous avez choisi clignote, puis reste allumé. La station sélectionnée a été mise en mémoire.

- Si vous n'utilisez pas la liste dans les 8 secondes environ, le mode liste des canaux présélectionnés est annulé automatiquement.

#### Remarques

- La mémoire peut contenir 24 stations, 12 pour chacune des deux bandes TV.
- Vous pouvez aussi mettre en mémoire des stations affectées à des numéros de présélection **1-6** en appuyant de façon prolongée sur une des touches de présélection **1-6** de la télécommande. 

### Mise en mémoire séquentielle des stations les plus fortes

#### 1 Utilisez **MULTI-CONTROL** et sélectionnez **FUNCTION** pour afficher **BSSM**.

#### 2 Appuyez sur **MULTI-CONTROL** pour mettre **BSSM** en service.

L'icône **Searching** s'affiche. Pendant que **Searching** est affiché, les 12 stations d'émission les plus fortes sont enregistrées dans l'ordre croissant des canaux. Quand l'enregistrement est terminé, la liste des canaux présélectionnés s'affiche.

- Pour annuler la mise en mémoire, appuyez sur **MULTI-CONTROL**

#### 3 Utilisez **MULTI-CONTROL** pour choisir la station désirée.

Tournez pour changer la station, appuyez pour sélectionner.

- Vous pouvez aussi changer de station en poussant **MULTI-CONTROL** vers le haut ou vers le bas.
- Si vous n'utilisez pas la liste dans les 8 secondes environ, le mode liste des canaux présélectionnés est annulé automatiquement.



### Remarque

La mise en mémoire de fréquences à l'aide de la fonction BSSM peut provoquer le remplacement de stations précédemment enregistrées en utilisant les touches **P01—P12**. 

## Sélection des stations à partir de la liste des canaux présélectionnés

La liste des canaux présélectionnés vous permet de voir la liste des stations préréglées et de sélectionner celle que vous voulez recevoir.

**1 Appuyez sur LIST pour passer au mode liste des canaux présélectionnés pendant l'affichage des canaux.**

**2 Utilisez MULTI-CONTROL pour choisir la station désirée.**

Tournez pour changer la station, appuyez pour sélectionner.

- Vous pouvez aussi changer de station en poussant **MULTI-CONTROL** vers le haut ou vers le bas.
- Si vous n'utilisez pas la liste dans les 8 secondes environ, le mode liste des canaux présélectionnés est annulé automatiquement.



### Remarques

- Vous pouvez aussi rappeler les stations mises en mémoire dans les numéros de présélection en poussant **MULTI-CONTROL** vers le haut ou vers le bas pendant l'affichage du canal.

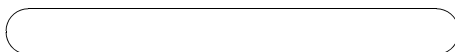

## Lecteur DVD

### Lecture d'un disque

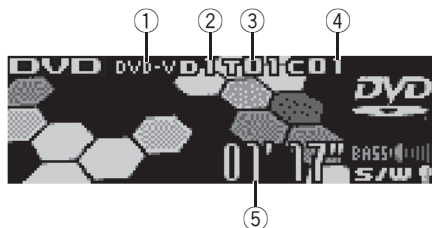

Vous pouvez utiliser cet appareil pour commander un lecteur de DVD ou un lecteur de DVD à chargeur, vendu séparément.

Pour des détails concernant leur utilisation, reportez-vous aux modes d'emploi du lecteur de DVD ou du lecteur de DVD à chargeur. Cette section donne des informations sur les opérations DVD qui avec cet appareil diffèrent de celles qui sont décrites dans le mode d'emploi du lecteur de DVD ou du lecteur de DVD à chargeur.

Voici les étapes élémentaires pour lire un DVD vidéo avec votre lecteur de DVD. Une utilisation plus élaborée du DVD est expliquée à partir de la page suivante.

① **Indicateur DVD-V/VCD/CD/MP3/WMA**

Il indique le type du disque en cours de lecture.

② **Indicateur du numéro de disque**

Indique le numéro du disque en cours de lecture lors de l'utilisation d'un lecteur de DVD à chargeur.

③ **Indicateur de numéro de Titre/Dossier**

Affiche le titre (pendant la lecture d'un DVD vidéo) ou le dossier (pendant la lecture MP3 ou WMA) de la sélection en cours de lecture.

④ **Indicateur du numéro de chapitre/plage**

Affiche le chapitre (pendant la lecture d'un DVD vidéo) ou la plage (pendant la lecture d'un CD vidéo, CD, MP3 ou WMA) en cours de lecture.

⑤ **Indicateur du temps de lecture**

Il indique le temps de lecture depuis le début de la plage en cours de lecture.

**1 Appuyez sur SOURCE pour choisir le lecteur de DVD/lecteur de DVD à chargeur.**

Appuyez sur **SOURCE** jusqu'à ce que **DVD** s'affiche.

**2 Pour une avance rapide ou un retour rapide, poussez et maintenez MULTI-CONTROL vers la gauche ou vers la droite.**

**3 Pour atteindre un chapitre précédent ou suivant, ou une plage précédente ou suivante, poussez MULTI-CONTROL vers la gauche ou vers la droite. **

### Sélection d'un disque

- Cette fonction ne peut être utilisée que si un lecteur de DVD à chargeur est connecté à l'appareil.

● **Poussez MULTI-CONTROL vers le haut ou vers le bas pour choisir le disque désiré. **

### Sélection d'un dossier

- Vous pouvez utiliser cette fonction seulement quand un lecteur DVD qui correspond à une lecture MP3/WMA est connecté à cet appareil.

● **Poussez MULTI-CONTROL vers le haut ou vers le bas pour choisir un dossier. **

## Introduction au fonctionnement détaillé du lecteur DVD



### ① Afficheur de fonction

Il indique les noms des fonctions.

### 1 Appuyez sur MULTI-CONTROL pour afficher le menu principal.

**FUNCTION**, **AUDIO** et **ENTERTAINMENT** apparaissent sur l'écran.

### 2 Utilisez MULTI-CONTROL pour choisir FUNCTION.

Tournez pour changer l'option de menu, appuyez pour la sélectionner.

Le nom de la fonction s'affiche sur l'écran.

### 3 Tournez MULTI-CONTROL pour sélectionner la fonction.

Tournez **MULTI-CONTROL** dans le sens des aiguilles d'une montre pour parcourir les fonctions dans l'ordre suivant :

#### Pendant la lecture d'un DVD vidéo ou d'un CD Vidéo

**Play mode** (répétition de la lecture)—**Pause** (pause)

#### Pendant la lecture d'un CD

**Play mode** (répétition de la lecture)  
—**Random mode** (lecture au hasard)  
—**Scan mode** (examen du disque)—**Pause** (pause)—**ITS play mode** (lecture ITS)  
—**ITS memo** (saisie ITS)—**Titleinput "A"** (saisie du titre du disque)

### Pendant la lecture MP3/WMA

**Play mode** (répétition de la lecture)

—**Random mode** (lecture au hasard)

—**Scan mode** (examen du disque)—**Pause** (pause)

▪ Vous pouvez aussi parcourir les fonctions dans l'ordre inverse en tournant

**MULTI-CONTROL** dans le sens contraire des aiguilles d'une montre.

▪ Appuyez sur **BAND** pour revenir à l'affichage des conditions de lecture.



### Remarque

Quand vous utilisez cet appareil avec le lecteur de DVD à chargeur, vous pouvez passer en mode **ITS play mode**, **ITS memo** et saisie du titre du disque. 

## Répétition de la lecture

• Pendant la lecture PBC des CDs Vidéo, cette fonction ne peut pas être utilisée.

### 1 Utilisez MULTI-CONTROL pour choisir Play mode.

**Play mode** apparaît sur l'afficheur.

### 2 Appuyez sur MULTI-CONTROL pour choisir l'étendue de répétition.

#### Pendant la lecture d'un DVD vidéo

Appuyez répétitivement sur **MULTI-CONTROL** jusqu'à ce que le mode de répétition désiré apparaisse sur l'écran.

- **Disc repeat** – Répétition du disque en cours de lecture
- **Chapter repeat** – Répétition du chapitre en cours de lecture seulement
- **Title repeat** – Répétition du titre en cours de lecture seulement

#### Pendant la lecture d'un CD Vidéo ou d'un CD

Appuyez répétitivement sur **MULTI-CONTROL** jusqu'à ce que le mode de répétition désiré apparaisse sur l'écran.

## Lecteur DVD

- **Disc repeat** – Répétition du disque en cours de lecture
- **Track repeat** – Répétition de la plage en cours de lecture seulement

### Pendant la lecture MP3/WMA

Appuyez répétitivement sur **MULTI-CONTROL** jusqu'à ce que le mode de répétition désiré apparaisse sur l'écran.

- **Disc repeat** – Répétition du disque en cours de lecture
- **Folder repeat** – Répétition du dossier en cours de lecture
- **Track repeat** – Répétition de la plage en cours de lecture seulement

### Remarques

- Si vous choisissez un autre disque pendant la répétition de la lecture, le mode de répétition changera en **Disc repeat**.
- En lecture de CD ou CD vidéo, si vous recherchez une plage musicale ou commandez une avance rapide ou un retour rapide pendant une répétition **Track repeat**, le mode de répétition changera en **Disc repeat**.
- En cours de lecture MP3/WMA, si vous choisissez un autre dossier pendant la répétition de la lecture, le mode de répétition se changera en **Disc repeat**.
- En cours de lecture MP3/WMA, si pendant la répétition **Track repeat**, vous recherchez une plage musicale ou commandez une avance rapide ou un retour rapide, le mode de répétition se changera en **Folder repeat**. 

## Pause de la lecture

### 1 Utilisez MULTI-CONTROL pour choisir Pause.

**Pause** apparaît sur l'afficheur.

### 2 Appuyez sur MULTI-CONTROL pour mettre la pause.

La lecture de la plage en cours se met en pause.

- Appuyez à nouveau sur **MULTI-CONTROL** pour mettre la pause hors service. 

## Écoute des plages musicales dans un ordre aléatoire

- Vous ne pouvez utiliser cette fonction que pendant la lecture d'un CD/MP3/WMA.

### 1 Utilisez MULTI-CONTROL pour choisir Random mode.

**Random mode** apparaît sur l'afficheur.

### 2 Appuyez sur MULTI-CONTROL pour activer la lecture dans un ordre quelconque.

Les plages musicales seront lues dans un ordre quelconque.

- Appuyez à nouveau sur **MULTI-CONTROL** pour mettre hors service la fonction lecture dans un ordre quelconque. 

## Examen du contenu d'un CD/MP3/WMA

- Vous ne pouvez utiliser cette fonction que pendant la lecture d'un CD/MP3/WMA.

### 1 Utilisez MULTI-CONTROL pour choisir Scan mode.

**Scan mode** apparaît sur l'afficheur.

### 2 Appuyez sur MULTI-CONTROL pour activer la lecture du contenu du disque.

Les 10 premières secondes de chaque plage sont lues.

### 3 Quand vous trouvez la plage désirée appuyez sur **MULTI-CONTROL** pour arrêter la lecture du contenu du disque.

La lecture de la piste se poursuit.

- Si les conditions de lecture se sont affichées d'elles-mêmes, choisissez **Scan mode** une fois encore en utilisant **MULTI-CONTROL**.

## Utilisation de la liste ITS et des fonctions de titre du disque

- Ces fonctions ne peuvent être utilisées que si un lecteur de DVD à chargeur est connecté à l'appareil.
- Cette fonction diffère légèrement de la lecture ITS avec un lecteur de CD à chargeur. Avec un lecteur de DVD à chargeur, la lecture ITS s'applique seulement au CD en cours de lecture. Pour les détails, reportez-vous à la page 110, *Utilisation des listes ITS*.

## Utilisation des fonctions de titre de disque

Vous pouvez saisir les titres des CDs et les afficher. Vous pouvez alors facilement rechercher et jouer le disque désiré.

- Vous pouvez utiliser cette fonction pendant la lecture d'un CD.

## Saisie des titres de disque

La fonction saisie du titre du disque vous permet d'entrer des titres de CD d'une longueur maximum de 10 caractères dans le lecteur de DVD. Pour les détails sur l'utilisation, reportez-vous à la page 112, *Saisie des titres de disque*.

- Cette fonction ne peut être utilisée que si un lecteur de DVD est connecté à l'appareil.
- Lors de la lecture d'un disque CD TEXT sur un lecteur de DVD compatible CD TEXT, vous ne pouvez pas passer en saisie du titre du disque. Sur un disque CD TEXT, le titre du disque a déjà été enregistré.

## Réglages sonores

### Introduction aux réglages sonores

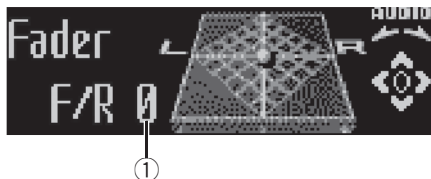

- ① **Affichage des réglages sonores**  
Indique l'état des réglages sonores.

**1 Appuyez sur MULTI-CONTROL pour afficher le menu principal.**

**FUNCTION**, **AUDIO** et **ENTERTAINMENT** apparaissent sur l'écran.

**2 Utilisez MULTI-CONTROL pour choisir AUDIO.**

Tournez pour changer l'option de menu, appuyez pour la sélectionner.

Le nom de la fonction audio s'affiche sur l'écran.

**3 Tourner MULTI-CONTROL pour sélectionner la fonction audio.**

Tournez **MULTI-CONTROL** dans le sens des aiguilles d'une montre pour parcourir les fonctions audio dans l'ordre suivant :

**Fader** (réglage d'équilibre sonore)—**Powerful** (réglage de l'égaliseur graphique)—**50Hz** (réglage de l'égaliseur graphique à 7 bandes)—**LOUD** (correction physiologique)—**Sub W.1** (réglage en/hors fonction du haut-parleur d'extrêmes graves)—**Sub W.2** (réglage du haut-parleur d'extrêmes graves)—**Bass** (accentuation des graves)—**HPF** (HPF (filtre passe-haut))—**SLA** (réglage du niveau de la source)

■ Vous pouvez aussi parcourir les fonctions audio dans l'ordre inverse en tournant

**MULTI-CONTROL** dans le sens contraire des aiguilles d'une montre.

■ Vous pouvez sélectionner le **Sub W.2** seulement quand la sortie haut-parleur d'extrêmes graves est activée dans **Sub W.1**.

■ Si le syntoniseur FM a été choisi comme source, vous ne pouvez pas afficher la fonction **SLA**.

■ Appuyez sur **BAND** pour revenir à l'affichage de l'état de chaque source.

#### Remarque

Si vous ne réglez aucun paramètre de la fonction pendant environ 30 secondes, l'afficheur indique à nouveau l'état de la source. 

### Réglage de l'équilibre sonore

Vous pouvez régler l'équilibre avant-arrière et droite-gauche de manière que l'écoute soit optimale quel que soit le siège occupé.

**1 Utilisez MULTI-CONTROL pour choisir Fader.**

**Fader** apparaît sur l'afficheur.

■ Si le réglage d'équilibre a été effectué précédemment, **Balance** est affiché.

**2 Poussez MULTI-CONTROL vers le haut ou vers le bas pour régler l'équilibre sonore entre les haut-parleurs avant et arrière.**

Chaque fois que vous poussez

**MULTI-CONTROL** vers le haut ou vers le bas, l'équilibre des haut-parleurs avant-arrière se déplace vers l'avant ou vers l'arrière.

**F 15 – R 15** sont les valeurs qui s'affichent tandis que l'équilibre entre les haut-parleurs avant et arrière se déplace de l'avant à l'arrière.

■ **F/R 0** est le réglage convenable dans le cas où seulement deux haut-parleurs sont utilisés.

▪ Si le réglage pour la sortie arrière est **Rear SP :S/W**, vous ne pouvez pas régler l'équilibre des haut-parleurs avant-arrière. Reportez-vous à la page 135, *Réglage de la sortie arrière et du contrôleur de haut-parleur d'extrêmes graves*.

### 3 Poussez **MULTI-CONTROL** vers la gauche ou vers la droite pour ajuster l'équilibre des haut-parleurs gauche-droite.

Chaque fois que vous poussez

**MULTI-CONTROL** vers la gauche ou vers la droite, l'équilibre des haut-parleurs gauche/droite se déplace vers la gauche ou vers la droite.

**L 15 – R 15** sont les valeurs qui s'affichent tandis que l'équilibre entre les haut-parleurs gauche et droit se déplace de la gauche à la droite. □

## Utilisation de l'égaliseur

L'égaliseur vous permet de corriger les caractéristiques sonores de l'intérieur du véhicule en fonction de vos goûts.

### Rappel d'une courbe d'égalisation

Il existe sept courbes d'égalisation enregistrées que vous pouvez rappeler facilement à n'importe quel moment. Voici une liste des courbes d'égalisation :

Afficheur	Courbe d'égalisation
<b>Powerful</b>	Accentuation de la puissance
<b>Natural</b>	Sonorité naturelle
<b>Vocal</b>	Chant
<b>Custom1</b>	Courbe personnalisée 1
<b>Custom2</b>	Courbe personnalisée 2
<b>Flat</b>	Absence de correction
<b>Super Bass</b>	Accentuation des graves

- **Custom1** et **Custom2** sont des courbes d'égalisation pré-réglées que vous avez créées. Des réglages peuvent être effectués avec un égaliseur graphique 7 bandes.
- Quand **Flat** est sélectionné aucune addition ni correction n'est effectuée sur le son. Ceci est utile pour tester l'effet des courbes d'égalisation en basculant entre **Flat** et une courbe d'égalisation définie.

### ● Appuyez sur **EQ** pour sélectionner l'égaliseur.

Appuyez de manière répétée sur **EQ** pour choisir l'un des égaliseurs suivants :

**Powerful—Natural—Vocal—Custom1—Custom2—Flat—Super Bass**

## Réglage des courbes d'égalisation

Les courbes d'égalisation définies en usine peuvent être l'objet d'un réglage fin (réglage de la nuance), à l'exception de la courbe **Flat**.

### 1 Utilisez **MULTI-CONTROL** pour choisir le réglage de l'égaliseur graphique.

**Powerful** apparaît sur l'afficheur.

Si la courbe de l'égaliseur a été sélectionnée précédemment, la courbe de cet égaliseur sélectionné s'affichera alors à la place de **Powerful**.

### 2 Poussez **MULTI-CONTROL** vers la gauche ou vers la droite pour choisir une courbe d'égalisation.

Chaque poussée de **MULTI-CONTROL** vers la gauche ou vers la droite sélectionne les courbes d'égalisation dans l'ordre suivant :

**Powerful—Natural—Vocal—Custom1—Custom2—Flat—Super Bass**



## Réglages sonores

### 3 Poussez MULTI-CONTROL vers le haut ou vers le bas pour ajuster la courbe d'égalisation.

Chaque poussée de **MULTI-CONTROL** vers le haut ou vers le bas augmente ou diminue la courbe d'égalisation.

**+6 – –5** (ou **–6**) sont les valeurs affichées tandis que l'égalisation augmente ou diminue.

- La plage de réglage dépend de la courbe d'égalisation choisie.
- La courbe d'égalisation avec toutes les fréquences fixées à **0** ne peut pas être réglée.

## Réglage de l'égaliseur graphique à 7 bandes

Vous pouvez régler l'amplitude de chacune des bandes des courbes d'égalisation

### Custom1 et Custom2.

- Une courbe **Custom1** distincte peut être créée pour chaque source. (Le lecteur de CD intégré et le lecteur de CD à chargeur sont automatiquement placés dans les mêmes conditions d'égalisation.) Si vous effectuez des réglages quand une courbe d'égalisation autre que **Custom2** est sélectionnée, les paramètres de la courbe d'égalisation seront mémorisés dans **Custom1**.
- On peut aussi créer une courbe **Custom2** commune à toutes les sources. Si vous effectuez des ajustements quand la courbe **Custom2** est sélectionnée, la courbe **Custom2** est mise à jour.

### 1 Rappelez la courbe d'égalisation que vous voulez régler.

Reportez-vous à la page précédente, *Rappel d'une courbe d'égalisation*.

### 2 Utilisez MULTI-CONTROL pour choisir le réglage de l'égaliseur graphique 7 bandes.

La fréquence et le niveau (par exemple **50Hz +4**) apparaissent sur l'afficheur.

### 3 Poussez MULTI-CONTROL vers la gauche ou vers la droite pour choisir la bande de l'égalisateur à ajuster.

Chaque poussée de **MULTI-CONTROL** vers la gauche ou vers la droite sélectionne les bandes de l'égaliseur dans l'ordre suivant :

**50—125—315—800—2k—5k—12.5k** (Hz)

### 4 Poussez MULTI-CONTROL vers le haut ou vers le bas pour régler le niveau de la bande d'égalisation.

Chaque poussée de **MULTI-CONTROL** vers le haut ou vers le bas augmente ou diminue le niveau de la bande d'égalisation.

**+6 – –6** est la plage de valeurs affichées tandis que le niveau augmente ou diminue.

- Vous pouvez ensuite choisir une autre gamme et régler son amplitude.

### 5 Appuyez sur BAND pour annuler le réglage de l'égalisateur graphique 7 bandes.

## Réglage de la correction physiologique

La correction physiologique a pour objet d'accentuer les graves et les aigus à bas niveaux d'écoute.

### 1 Utilisez MULTI-CONTROL pour choisir LOUD.

**LOUD** apparaît sur l'afficheur.

### 2 Appuyez sur MULTI-CONTROL pour mettre en service la correction physiologique.

Le niveau de correction physiologique (par exemple, **Mid**) apparaît sur l'afficheur.

- Appuyez à nouveau sur **MULTI-CONTROL** pour mettre hors service la correction physiologique.

**3 Poussez MULTI-CONTROL vers la gauche ou vers la droite pour sélectionner le niveau désiré.**

Chaque fois que vous poussez

**MULTI-CONTROL** vers la gauche ou vers la droite, un niveau est sélectionné dans l'ordre suivant :

**Low** (bas)—**Mid** (moyen)—**High** (élevé) 

## Utilisation de la sortie haut-parleur d'extrêmes graves

Cet appareil est équipé d'une sortie haut-parleur d'extrêmes graves qui peut être mise en service ou hors service.

**1 Utilisez MULTI-CONTROL pour choisir Sub W.1.**

**Sub W.1** apparaît sur l'afficheur.

- Vous pouvez aussi sélectionner le menu de réglage du haut-parleur d'extrêmes graves en appuyant sur la touche **SW** de l'appareil.

**2 Appuyez sur MULTI-CONTROL pour mettre en service la sortie vers le haut-parleur d'extrêmes graves.**

**Normal** apparaît sur l'afficheur. La sortie haut-parleur d'extrêmes graves est maintenant en service.

- Pour mettre la sortie haut-parleur d'extrêmes graves hors service, appuyez à nouveau sur **MULTI-CONTROL**.

**3 Poussez MULTI-CONTROL vers la gauche ou vers la droite pour choisir la phase de la sortie haut-parleur d'extrêmes graves.**

Poussez **MULTI-CONTROL** vers la gauche pour choisir la phase inverse et **Reverse** apparaît sur l'afficheur. Poussez **MULTI-CONTROL** vers la droite pour choisir la phase normale et **Normal** apparaît sur l'afficheur.

## Réglages du haut-parleur d'extrêmes graves

Lorsque la sortie haut-parleur d'extrêmes graves est en service, vous pouvez choisir la fréquence de coupure et régler le niveau de sortie du haut-parleur d'extrêmes graves.

**1 Utilisez MULTI-CONTROL pour choisir Sub W.2.**

**Sub W.2** apparaît sur l'afficheur.

- Vous pouvez aussi sélectionner le menu de réglage du haut-parleur d'extrêmes graves en appuyant sur la touche **SW** de l'appareil.

- Quand la sortie haut-parleur d'extrêmes graves est en service, vous pouvez sélectionner **Sub W.2**.

**2 Poussez MULTI-CONTROL vers la gauche ou vers la droite pour choisir la fréquence de coupure.**

Chaque fois que vous poussez

**MULTI-CONTROL** vers la gauche ou vers la droite, une fréquence de coupure est sélectionnée dans l'ordre suivant :

**50Hz—63Hz—80Hz—100Hz—125Hz**

Seules les fréquences inférieures à celles de la plage sélectionnée sont produites par le haut-parleur d'extrêmes graves.

**3 Poussez MULTI-CONTROL vers le haut ou vers le bas pour régler le niveau de sortie du haut-parleur d'extrêmes graves.**

Chaque fois que **MULTI-CONTROL** est poussé vers le haut ou vers le bas, le niveau du haut-parleur d'extrêmes graves augmente ou diminue. **+6 — -24** est la plage de valeurs affichées tandis que le niveau augmente ou diminue. 

## Réglages sonores

### Accentuation des graves

La fonction accentuation des graves augmente le niveau des graves pour les fréquences inférieures à 100 Hz. L'augmentation du niveau des graves accentue le son des graves et rend la sonorité globale plus puissante. Quand cette fonction est utilisée avec le haut-parleur d'extrêmes graves, les fréquences en dessous de la fréquence de coupure sont accentuées.

#### 1 Utilisez MULTI-CONTROL pour choisir Bass.

**Bass** apparaît sur l'afficheur.

- Vous pouvez aussi sélectionner le réglage de l'accentuation des graves en appuyant de façon prolongée sur **SW**.

#### 2 Poussez MULTI-CONTROL vers le haut ou vers le bas pour sélectionner le niveau désiré.

Les valeurs **0 – 6** s'affichent tandis que le niveau augmente ou diminue.

### Utilisation du filtre passe-haut

Quand vous ne voulez pas que les sons graves de la gamme de fréquence de la sortie haut-parleur d'extrêmes graves soient émis par les haut-parleurs avant ou arrière, mettez le filtre passe-haut (HPF) en service. Seules les fréquences supérieures à celles de la plage sélectionnée sont émises par les haut-parleurs avant ou arrière.

#### 1 Utilisez MULTI-CONTROL pour choisir HPF.

**HPF** apparaît sur l'afficheur.

#### 2 Appuyez sur MULTI-CONTROL pour mettre en service le filtre passe-haut.

**80Hz** apparaît sur l'afficheur. Le filtre passe-haut est maintenant en service.

- Si le réglage du filtre passe-haut a été ajusté précédemment, la fréquence de cet ajustement précédent sera affichée au lieu de **80Hz**.
- Pour mettre hors service le filtre passe-haut, appuyez à nouveau sur **MULTI-CONTROL**.

#### 3 Poussez MULTI-CONTROL vers la gauche ou vers la droite pour choisir la fréquence de coupure.

Chaque fois que vous poussez

**MULTI-CONTROL** vers la gauche ou vers la droite, une fréquence de coupure est sélectionnée dans l'ordre suivant :

**50Hz—63Hz—80Hz—100Hz—125Hz**

Seules les fréquences supérieures à celles de la plage sélectionnée sont émises par les haut-parleurs avant ou arrière.

### Ajustement des niveaux des sources

L'ajustement des niveaux des sources au moyen de la fonction SLA (réglage du niveau de la source sonore), évite que ne se produisent de fortes variations d'amplitude sonore lorsque vous passez d'une source à l'autre.

- Les réglages sont basés sur le niveau du signal FM qui, lui, demeure inchangé.

#### 1 Comparez le niveau du volume du syn-toniseur FM au niveau de la source que vous voulez régler.

#### 2 Utilisez MULTI-CONTROL pour choisir SLA.

**SLA** apparaît sur l'afficheur.

### 3 Poussez **MULTI-CONTROL** vers le haut ou vers le bas pour ajuster le volume de la source.

Chaque fois que **MULTI-CONTROL** est poussé vers le haut ou vers le bas, le volume de la source augmente ou diminue.

**SLA +4 – SLA –4** sont les valeurs affichées tandis que le niveau de la source augmente ou diminue.



#### Remarques

- Le niveau du syntoniseur AM peut également être réglé à l'aide de cette fonction.
- Le lecteur de CD intégré et le lecteur de CD à chargeur sont automatiquement placés dans les mêmes conditions de niveau sonore.
- La source extérieure 1 et la source extérieure 2 sont automatiquement réglées sur le même volume.

## Réglages initiaux

### Ajustement des réglages initiaux



①

A partir des réglages initiaux, vous pouvez personnaliser divers réglages du système pour obtenir un fonctionnement optimal de cet appareil.

#### ① Afficheur de fonction

Il indique l'état de la fonction.

**1 Maintenez la pression sur SOURCE jusqu'à ce que l'appareil soit mis hors tension.**

**2 Appuyez sur MULTI-CONTROL jusqu'à ce que Language select apparaisse sur l'écran.**

**3 Tournez MULTI-CONTROL pour choisir un des réglages initiaux.**

Tournez **MULTI-CONTROL** dans le sens des aiguilles d'une montre pour parcourir les fonctions dans l'ordre suivant :

**Language select** (choix de la langue)—**Clock** (horloge)—**Warning tone** (signal sonore d'avertissement)—**Face auto open** (ouverture automatique de la face avant)—**AUX1** (entrée auxiliaire 1)—**AUX2** (entrée auxiliaire 2)  
—**Dimmer** (atténuateur de luminosité)  
—**Brightness** (luminosité)—**Sub/W control** (sortie arrière et contrôleur d'extrêmes graves)  
—**Mute** (coupure/atténuation du son)  
—**Demonstration** (démonstration des fonctions)—**Reverse mode** (mode inverse)  
—**Ever-scroll** (défilement permanent)

Pour de plus amples détails sur chaque réglage, reportez-vous aux instructions qui suivent.

- Vous pouvez aussi parcourir les fonctions dans l'ordre inverse en tournant **MULTI-CONTROL** dans le sens contraire des aiguilles d'une montre.
- Appuyez sur **BAND** pour abandonner les réglages initiaux. 

### Sélection de la langue d'affichage

Pour votre commodité, cet appareil dispose d'un affichage multilingue. Vous pouvez choisir la langue la mieux adaptée à votre langue maternelle.

**1 Utilisez MULTI-CONTROL pour choisir Language select.**  
**Language select** apparaît sur l'afficheur.

**2 Appuyez sur MULTI-CONTROL pour choisir la langue désirée.**

Chaque pression sur **MULTI-CONTROL** provoque la sélection d'une langue, dans l'ordre suivant :

**English—Français—Español** 

### Réglage de l'horloge

Utilisez ces instructions pour régler l'horloge.

**1 Utilisez MULTI-CONTROL pour choisir Clock.**  
**Clock** apparaît sur l'afficheur.

## Réglages initiaux

**2 Poussez MULTI-CONTROL vers la gauche ou vers la droite pour sélectionner le segment de l'affichage de l'horloge que vous voulez régler.**

Pousser **MULTI-CONTROL** vers la gauche ou vers la droite sélectionnera un segment de l'affichage de l'horloge :

Heure—Minute

La partie sélectionnée clignote sur l'affichage de l'horloge.



**3 Poussez MULTI-CONTROL vers le haut ou vers le bas pour régler l'horloge.**

Pousser **MULTI-CONTROL** vers le haut augmente la valeur du réglage heure ou minute choisi. Pousser **MULTI-CONTROL** vers le bas diminue la valeur du réglage heure ou minute choisi.



### Remarques

- Vous pouvez synchroniser l'horloge avec un signal temporel en appuyant sur **MULTI-CONTROL**.
  - Si la valeur des minutes est **00—29**, les minutes sont arrondies vers le bas. (par exemple, **10:18** devient **10:00**.)
  - Si la valeur des minutes est **30—59**, les minutes sont arrondies vers le haut. (par exemple, **10:36** devient **11:00**.)
- Même quand les sources sont hors service, l'horloge apparaît sur l'afficheur. Appuyer sur **CLOCK** quand les sources et la démonstration des fonctions sont hors service met l'affichage de l'horloge en service et hors service.

## Mise en service ou hors service du signal sonore d'avertissement

Si vous ne retirez pas la face avant de l'appareil central dans les quatre secondes qui suivent la coupure du contact, un signal sonore d'avertissement se fait entendre. Vous pouvez mettre hors service ce signal sonore d'avertissement.

**1 Utilisez MULTI-CONTROL pour choisir Warning tone.**

**Warning tone** apparaît sur l'afficheur.

**2 Appuyez sur MULTI-CONTROL pour activer le signal sonore d'avertissement.**

**ON** apparaît sur l'afficheur.

- Appuyez à nouveau sur **MULTI-CONTROL** pour désactiver le signal sonore d'avertissement.

## Mise en service ou hors service de l'ouverture automatique de la face avant

Pour la protection contre les vols, la face avant s'ouvre automatiquement et se détache facilement. L'ouverture automatique de la face avant est l'option par défaut.

**1 Utilisez MULTI-CONTROL pour choisir Face auto open.**

**Face auto open** apparaît sur l'afficheur.

**2 Appuyez sur MULTI-CONTROL pour mettre l'ouverture automatique de la face avant en service.**

**ON** apparaît sur l'afficheur.

- Appuyez à nouveau sur **MULTI-CONTROL** pour mettre l'ouverture automatique de la face avant hors service.

## Réglages initiaux

### Mise en service ou hors service de l'entrée auxiliaire

Les équipements auxiliaires connectés à cet appareil peuvent être activés individuellement. Positionnez chaque source auxiliaire sur ON (en service) pour l'utiliser. Pour avoir des informations sur la connexion ou l'utilisation des équipements auxiliaires, reportez-vous à la page 138, *Utilisation de la source AUX*.

#### 1 Utilisez MULTI-CONTROL pour choisir AUX1/AUX2.

AUX1/AUX2 apparaît sur l'afficheur.

#### 2 Appuyez sur MULTI-CONTROL pour mettre en service AUX1/AUX2.

ON apparaît sur l'afficheur.

- Appuyez à nouveau sur **MULTI-CONTROL** pour mettre la fonction AUX hors service. 

### Mise en service ou hors service de l'atténuateur de luminosité

Pour empêcher que l'afficheur soit trop lumineux la nuit, sa luminosité est automatiquement atténuée quand les phares de la voiture sont allumés. Vous pouvez mettre l'atténuateur en service ou hors service.

#### 1 Utilisez MULTI-CONTROL pour choisir Dimmer.

Dimmer apparaît sur l'afficheur.

#### 2 Appuyez sur MULTI-CONTROL pour mettre en service l'atténuateur de luminosité.

ON apparaît sur l'afficheur.

- Appuyez à nouveau sur **MULTI-CONTROL** pour mettre l'atténuateur de luminosité hors service. 

### Réglage de la luminosité

Vous pouvez ajuster la luminosité de l'écran. Initialement, la luminosité est réglée à 12.

#### 1 Utilisez MULTI-CONTROL pour choisir Brightness.

Brightness apparaît sur l'afficheur.

#### 2 Poussez MULTI-CONTROL vers la gauche ou vers la droite pour régler le niveau de luminosité.

Chaque fois que vous poussez **MULTI-CONTROL** vers la gauche ou vers la droite, le niveau de luminosité augmente ou diminue. **0 – 15** sont les valeurs affichées tandis que le niveau de luminosité augmente ou diminue.

- Quand l'atténuateur de luminosité est en service, le niveau de la luminosité peut être réglé entre **0 – 10**. 

### Réglage de la sortie arrière et du contrôleur de haut-parleur d'extrêmes graves

La sortie arrière de cet appareil (sortie de connexion des haut-parleurs arrière et sortie arrière RCA) peut être utilisée pour connecter un haut-parleur pleine plage de fréquences (**Rear SP :F.Range**) ou un haut-parleur d'extrêmes graves (**Rear SP :S/W**). Si vous mettez le réglage de la sortie arrière sur **Rear SP :S/W**, vous pouvez connecter la prise de sortie arrière directement à un haut-parleur d'extrêmes graves sans utiliser un amplificateur auxiliaire. Initialement, cet appareil est réglé pour la connexion de haut-parleurs pleine plage de fréquences (**Rear SP :F.Range**).

#### 1 Utilisez MULTI-CONTROL pour choisir Sub/W control.

Sub/W control apparaît sur l'afficheur.

## 2 Appuyez sur MULTI-CONTROL pour basculer le réglage de la sortie arrière.

Un appui sur **MULTI-CONTROL** permet de basculer alternativement entre

**Rear SP:F.Range** (haut-parleur pleine plage de fréquences) et **Rear SP:S/W** (haut-parleur d'extrêmes graves), et la situation est affichée.

- Quand aucun haut-parleur d'extrêmes graves n'est connecté à la sortie arrière, choisissez

**Rear SP:F.Range**.

- Quand un haut-parleur d'extrêmes graves est connecté à la sortie arrière, choisissez le réglage haut-parleur d'extrêmes graves **Rear SP:S/W**.



### Remarques

- Même si vous modifiez ce réglage, aucun signal n'est émis aussi longtemps que la sortie vers le haut-parleur d'extrêmes graves n'est pas en service (reportez-vous à la page 130, *Utilisation de la sortie haut-parleur d'extrêmes graves*).
- Si vous modifiez ce réglage, la sortie haut-parleur d'extrêmes graves est repositionnée sur les réglages d'usine dans le menu audio.
- Les sorties de connexion des haut-parleurs arrière et la sortie RCA sont commutées simultanément par ce réglage.

## Commutation de la coupure/atténuation du son

Le son émis par l'appareil est automatiquement coupé ou atténué quand un signal en provenance d'un équipement possédant la fonction silencieux est reçu.

- Le son est coupé ou atténué, **MUTE** ou **ATT** est affiché et aucun réglage audio n'est possible.
- Le son émis par l'appareil redevient normal quand la coupure ou atténuation du son est annulée.

## 1 Utilisez MULTI-CONTROL pour choisir Mute.

**Mute** apparaît sur l'afficheur.

## 2 Appuyez sur MULTI-CONTROL pour basculer entre coupure et atténuation.

Appuyer sur **MULTI-CONTROL** fait basculer alternativement entre **TEL ATT** (atténuation) et **TEL mute** (coupure), et l'état est affichée.

## Mise en service/hors service de la fonction démonstration des fonctions

La démonstration des fonctions démarre automatiquement quand l'alimentation de cet appareil est coupée alors que le contact d'allumage est en position ACC ou ON.

## 1 Utilisez MULTI-CONTROL pour choisir Demonstration.

**Demonstration** apparaît sur l'afficheur.

## 2 Appuyez sur MULTI-CONTROL pour mettre la démonstration des fonctions en service.

**ON** apparaît sur l'afficheur.

- Appuyez à nouveau sur **MULTI-CONTROL** pour mettre la démonstration des fonctions hors service.



### Remarques

- Rappelez-vous que si la démonstration des fonctions continue à fonctionner quand le moteur est coupé, cela peut décharger la batterie.
- Vous pouvez aussi mettre la démonstration des fonctions en service ou hors service en appuyant sur **DISPLAY** quand l'appareil est hors service. Pour avoir plus de détails, reportez-vous à la page 84, *Mode démonstration des fonctions*.



## Réglages initiaux

### Basculement du mode inverse

Si vous n'effectuez pas une opération dans un délai d'environ 30 secondes, les indications de l'écran commencent à s'inverser, puis continuent à s'inverser toutes les 10 secondes.

#### 1 Utilisez MULTI-CONTROL pour choisir Reverse mode.

**Reverse mode** apparaît sur l'afficheur.

#### 2 Appuyez sur MULTI-CONTROL pour mettre le mode inverse en service.

**ON** apparaît sur l'afficheur.

- Appuyez à nouveau sur **MULTI-CONTROL** pour mettre le mode inverse hors service.



#### Remarque

Vous pouvez aussi mettre le mode inverse en service ou hors service en appuyant sur **BAND** quand l'appareil est hors service. Pour avoir plus de détails, reportez-vous à la page 83, *Mode inverse*. 

### Mise en service ou hors service du Défilement Permanent

Quand la fonction Ever Scroll est en service, les informations textuelles enregistrées sur le CD ou l'iPod défilent en permanence. Mettez la fonction hors service si vous préférez que l'information défile une fois seulement.

#### 1 Utilisez MULTI-CONTROL pour choisir Ever-scroll.

**Ever-scroll** apparaît sur l'afficheur.

#### 2 Appuyez sur MULTI-CONTROL pour mettre la fonction Ever Scroll (défilement permanent) en service.

**ON** apparaît sur l'afficheur.

## Mise en service ou hors service de l'affichage de l'horloge

Vous pouvez mettre l'affichage de l'horloge en service ou hors service.

- Appuyez sur **CLOCK** pour mettre l'affichage de l'horloge en service ou hors service.

Chaque pression sur **CLOCK** provoque l'affichage de l'horloge ou son extinction.



### Remarque

Même quand les sources sont hors service, l'horloge apparaît sur l'afficheur. Appuyer sur **CLOCK** quand les sources et la démonstration des fonctions sont hors service met l'affichage de l'horloge en service et hors service. ▣

## Utilisation de la source AUX

Cet appareil peut contrôler un maximum de deux équipements auxiliaires tels qu'un magnétoscope ou des appareils portables (vendus séparément). Lorsque des équipements auxiliaires sont connectés, ils sont automatiquement lus en tant que sources AUX et affectés à **AUX1** ou **AUX2**. La relation entre les sources **AUX1** et **AUX2** est expliquée ci-dessous.

### Quelques mots sur AUX1 et AUX2

Vous disposez de deux méthodes pour connecter des équipements auxiliaires à cet appareil.

#### Source AUX1:

*Lors de la connexion d'équipement auxiliaire avec une prise de câble stéréo 2,5 mm*

- 1 Appuyez et maintenez la pression sur **EJECT** pour ouvrir la face avant.

Le jack d'entrée AUX1 apparaît.

- 2 Insérez la prise stéréo 2,5 mm dans le jack d'entrée AUX1 de l'appareil.

L'affectation de l'équipement auxiliaire est automatiquement réglée sur **AUX1**.

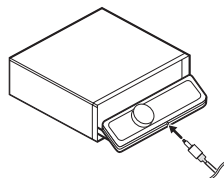

#### Source AUX2:

*Pour connecter un équipement auxiliaire utilisant un Interconnecteur IP-BUS-RCA (vendu séparément)*

- Utilisez un Interconnecteur IP-BUS-RCA tel que le CD-RB20/CD-RB10 (vendu séparément) pour connecter cet appareil à un équipement auxiliaire disposant d'une sortie RCA.

Pour avoir plus de détails, reportez-vous au mode d'emploi de l'Interconnecteur IP-BUS-RCA.

L'affectation de l'équipement auxiliaire est automatiquement réglée sur à **AUX2**.

- Vous ne pouvez effectuer ce type de connexion que si l'équipement auxiliaire dispose de sorties RCA.

### Choix de l'entrée AUX comme source

- Appuyez sur **SOURCE** pour choisir AUX comme source.

Appuyez sur **SOURCE** jusqu'à ce que **AUX** apparaisse sur l'afficheur.

## Autres fonctions

▪ Si le réglage source auxiliaire n'est pas activé, vous ne pouvez pas choisir **AUX**. Pour avoir plus de détails, reportez-vous à la page 135, *Mise en service ou hors service de l'entrée auxiliaire*.

### Définition du titre de l'entrée AUX

Vous pouvez modifier le titre affiché pour chacune des sources **AUX1** ou **AUX2**.

**1 Après avoir sélectionné AUX comme source, utilisez MULTI-CONTROL et sélectionnez FUNCTION pour afficher TitleInput "A".**

**2 Appuyez sur DISPLAY pour choisir le type de caractères désiré.**

Appuyez de manière répétée sur la touche **DISPLAY** pour passer de l'un à l'autre des types de caractères suivants :

Alphabet (majuscules), nombres et symboles  
—Alphabet (minuscules)—Lettres européennes, telles que lettres accentuées (exemple á, à, ä, ç)—Nombres et symboles

**3 Poussez MULTI-CONTROL vers le haut ou vers le bas pour choisir une lettre de l'alphabet.**

Chaque poussée sur **MULTI-CONTROL** vers le haut affiche une lettre de l'alphabet dans l'ordre **A B C ... X Y Z**, les chiffres et les symboles dans l'ordre **1 2 3 ... @ # <**. Chaque poussée vers le bas de **MULTI-CONTROL** affiche une lettre dans l'ordre **Z Y X ... C B A**.



**4 Poussez MULTI-CONTROL vers la droite pour placer le curseur sur la position suivante.**

Lorsque la lettre que vous désirez utiliser est affichée, poussez **MULTI-CONTROL** vers la droite pour placer le curseur sur la position suivante puis choisissez la lettre suivante. Poussez **MULTI-CONTROL** vers la gauche pour vous déplacer vers l'arrière sur l'écran.

**5 Après avoir entré le titre, placez le curseur sur la dernière position en poussant MULTI-CONTROL vers la droite.**

Lorsque vous poussez une nouvelle fois **MULTI-CONTROL** vers la droite, le titre saisi est mis en mémoire.

**6 Appuyez sur BAND pour revenir à l'affichage des conditions de lecture.**

## Utilisation des divers affichages divertissants

Vous pouvez profiter des affichages divertissants tout en écoutant chaque source sonore.

**1 Appuyez sur MULTI-CONTROL pour afficher le menu principal.** **FUNCTION**, **AUDIO** et **ENTERTAINMENT** apparaissent sur l'écran.

**2 Utilisez MULTI-CONTROL pour choisir ENTERTAINMENT.**

Tournez pour changer l'option de menu, appuyez pour la sélectionner.

**3 Utilisez MULTI-CONTROL pour changer d'affichage.**

Tournez pour changer l'option de menu, appuyez pour la sélectionner.

**BGV-1** (visuel d'arrière-plan 1)—**BGV-2** (visuel d'arrière-plan 2)—**BGP-1** (image d'arrière-plan 1)—**BGP-2** (image d'arrière-plan 2)—**BGP-3** (image d'arrière-plan 3)—**BGP-4** (image d'arrière-plan 4)—**BGP-5** (image d'arrière-plan 5)  
 —**ENT. OFF** (affichage simple)  
 —**SPECTRUM ANALYZER** (analyseur de spectre)—**LEVEL METER** (mesure du niveau)  
 —**LEVEL INDICATOR** (indicateur de niveau)  
 —**SOUND PULSE METER** (mesure d'impulsion sonore)—**BATTERY VOLTAGE** (indicateur de tension)—**ENT CLOCK** (horloge divertissante)—**MOVIE-1** (écran de cinéma 1)  
 —**MOVIE-2** (écran de cinéma 2)

- L'indicateur de tension peut afficher une valeur différente du niveau de tension effectif.
- Vous pouvez aussi parcourir les affichages dans l'ordre inverse en tournant **MULTI-CONTROL** dans le sens contraire des aiguilles d'une montre.
- Vous pouvez aussi changer d'affichage en appuyant sur **ENTERTAINMENT**.
- Appuyez sur **BAND** pour revenir à l'affichage des conditions de lecture.

## Utilisation de la touche PGM

Vous pouvez exécuter les fonctions préprogrammées pour chaque touche en utilisant **PGM** sur le boîtier de télécommande.

### ● Appuyez sur PGM pour activer la pause quand vous sélectionnez les sources suivantes :

- **CD** – Lecteur de CD intégré
- **Multi-CD** – Lecteur de CD à chargeur
- **iPod** – iPod
- **DVD** – Lecteur de DVD/Lecteur de DVD à chargeur
- Appuyez à nouveau sur **PGM** pour mettre la pause hors service.

### ● Appuyez sur PGM et maintenez la pression pour mettre la fonction BSM en service lors de la sélection du syntoniseur comme source.

Maintenez la pression sur **PGM** jusqu'à ce que la fonction BSM soit en service.

- Pour annuler la mise en mémoire, appuyez à nouveau sur **PGM**.

### ● Appuyez sur PGM et maintenez la pression pour mettre la fonction BSSM en service lors de la sélection de la télévision comme source.

Maintenez la pression sur **PGM** jusqu'à ce que la fonction BSSM soit en service.

- Pour annuler la mise en mémoire, appuyez à nouveau sur **PGM**.

## Informations complémentaires

### Explication des messages d'erreur du lecteur de CD intégré

Quand vous contactez votre distributeur ou le Service d'entretien agréé par Pioneer le plus proche, n'oubliez pas de noter le message d'erreur.

Message	Causes possibles	Action corrective
<b>ERROR-11, 12, 17, 30</b>	Disque sale	Nettoyez le disque.
<b>ERROR-11, 12, 17, 30</b>	Disque rayé	Utilisez un autre disque.
<b>ERROR-10, 11, 12, 15, 17, 30, A0</b>	Anomalie électrique ou mécanique	Mettez et coupez le contact au moyen de la clé ou choisissez une autre source puis revenez au lecteur de CD.
<b>ERROR-15</b>	Le disque inséré ne contient pas de données	Utilisez un autre disque.
<b>ERROR-23</b>	Le format de CD ne peut pas être lu	Utilisez un autre disque.
<b>No audio</b>	Le disque inséré ne contient aucun fichier qui puisse être lu	Utilisez un autre disque.
<b>TRK SKIPPED</b>	Le disque inséré contient des fichiers WMA qui sont protégés par DRM	Utilisez un autre disque.
<b>PROTECT</b>	Tous les fichiers sur le disque inséré sont protégés par DRM	Utilisez un autre disque.



### Soins à apporter au lecteur de CD

- N'utilisez que les disques portant une des deux marques Compact Disc Digital Audio indiquées ci-dessous.



- Utilisez seulement des CD normaux, circulaires. L'utilisation de disques ayant une forme irrégulière non circulaire peut provoquer un blocage du lecteur de CD ou rendre la lecture incorrecte.

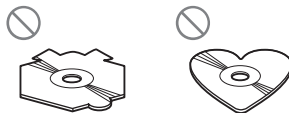

- Examinez tous les CDs à la recherche de fentes ou de rayures, et vérifiez s'ils ne sont pas gondolés. Les CDs qui présentent des fentes, des rayures, ou qui sont gondolés, peuvent ne pas être lus correctement. Ne les utilisez pas.
- Pendant la manipulation des disques, évitez de toucher leur face gravée (face ne portant aucune indication).
- Rangez les disques dans leur coffret dès que vous ne les écoutez plus.
- Conservez les disques à l'abri de la lumière directe du soleil et ne les exposez pas à des températures élevées.
- Ne posez aucune étiquette à la surface des disques, n'écrivez pas sur un disque, n'appliquez aucun agent chimique sur un disque.

## Informations complémentaires

- Pour nettoyer un CD, essuyez le disque avec un chiffon doux en partant du centre vers l'extérieur.



- Si le chauffage est utilisé en période de froid, de l'humidité peut se former sur les composants à l'intérieur du lecteur de CD. La condensation peut provoquer un fonctionnement incorrect du lecteur de CD. Si vous pensez qu'il y a un problème de condensation éteignez le lecteur de CD pendant une heure environ pour lui permettre de sécher et essuyez les disques humides, le cas échéant, avec un tissu doux.
- Les cahots de la route peuvent interrompre la lecture d'un CD.

### Disques CD-R et CD-RW

- Quand vous utilisez des disques CD-R/CD-RW, la lecture n'est possible qu'avec des disques qui ont été finalisés.
- La lecture de disques CD-R/CD-RW enregistrés sur un graveur de CD musicaux ou un ordinateur personnel peut ne pas être possible à cause des caractéristiques du disque, de rayures ou de poussière sur le disque, ou de saleté, de condensation, etc. sur la lentille de l'appareil.
- La lecture de disques enregistrés sur un ordinateur personnel peut ne pas être possible, selon les paramètres de l'application et l'environnement. Enregistrez les disques avec le bon format. (Pour les détails, contactez le fabricant de l'application.)
- La lecture de disques CD-R/CD-RW peut devenir impossible en cas d'exposition directe à la lumière solaire, de températures

élevées, ou en raison des conditions de stockage dans le véhicule.

- Les titres et autres informations textuelles gravées sur les CD-R/CD-RW peuvent ne pas être affichés par cet appareil (en cas de données audio (CD-DA)).
- Lisez attentivement les notes qui concernent les CD-R/CD-RW avant de les utiliser.

### Fichiers MP3, WMA, AAC and WAV

- MP3 est une abréviation pour MPEG Audio Layer 3 et fait référence à un standard de technologie de compression audio.
- WMA est un acronyme pour Windows Media™ Audio et fait référence à une technologie de compression développée par Microsoft Corporation. Les données WMA peuvent être encodées en utilisant Windows Media Player version 7 ou ultérieure.
- AAC est une abréviation pour Advanced Audio Coding et fait référence à un standard de technologie de compression audio.
- WAV est une abréviation pour waveform (forme d'onde). C'est un format standard de fichier audio pour Windows®.
- Cet appareil peut ne pas fonctionner correctement selon l'application utilisée pour encoder les fichiers WMA.
- Selon la version de Windows Media Player utilisée pour encoder les fichiers WMA, les noms d'album et les autres informations textuelles peuvent ne pas s'afficher correctement.
- Il peut se produire un léger retard lors du démarrage de la lecture de fichiers WMA/AAC encodés avec des données image.

## Informations complémentaires

- Cet appareil permet la lecture de fichiers MP3/WMA/AAC/WAV sur des disques CD-ROM, CD-R et CD-RW. Les enregistrements de disques compatibles avec les niveaux 1 et 2 de ISO9660 et avec le système de fichiers Romeo et Joliet peuvent être lus.
- On peut également lire des disques enregistrés compatibles multi-session.
- Les fichiers MP3/WMA/AAC/WAV ne sont pas compatibles avec le transfert de données en écriture de paquets.
- Le nombre maximum de caractères qui peuvent être affichés pour un nom de fichier, incluant l'extension (.mp3, .wma, .m4a ou .wav) est 64 caractères à partir du premier.
- Le nombre maximum de caractères qui peut être affiché pour un nom de dossier est 64 caractères.
- Dans le cas de fichiers enregistrés selon le système de fichiers Romeo, seuls les 64 premiers caractères peuvent être affichés.
- Quand vous jouez des disques qui comprennent à la fois des fichiers MP3/WMA/AAC/WAV et des données audio (CD-DA) tels que des disques CD-EXTRA et MIXED-MODE CD, vous ne pouvez lire les deux types de données qu'en basculant entre MP3/WMA/AAC/WAV et CD-DA.
- La séquence de sélection des dossiers pour la relecture et autres opérations devient la séquence d'écriture utilisée par le logiciel d'écriture. Pour cette raison, la séquence attendue au moment de la relecture peut ne pas coïncider avec la séquence de relecture effective. Toutefois, il existe des logiciels d'écriture qui permettent de fixer l'ordre de relecture.
- Certains CDs audio contiennent des plages qui fusionnent sans pause. Quand ces disques sont convertis en fichiers MP3/WMA/AAC/WAV et enregistrés sur un CD-R/CD-RW/CD-ROM, les fichiers seront lus sur ce lecteur avec une courte pause entre eux,

quelle que soit la durée de la pause entre les plages sur le CD audio original.

### Important

- Quand vous donnez un nom à un fichier MP3/WMA/AAC/WAV, ajoutez l'extension de nom de fichier correspondante (.mp3, .wma, .m4a ou .wav).
- Cet appareil relit les fichiers avec l'extension de nom de fichier (.mp3, .wma, .m4a ou .wav) comme des fichiers MP3/WMA/AAC/WAV. Pour éviter du bruit et des anomalies, n'utilisez pas ces extensions pour des fichiers autres que des fichiers MP3/WMA/AAC/WAV.

### Informations MP3 additionnelles

- Les fichiers sont compatibles avec les formats ID3 Tag Ver. 1.0, 1.1, 2.2, 2.3 et 2.4 pour l'affichage de l'album (titre du disque), de la plage (titre de la plage), de l'artiste (artiste de la plage) et des commentaires. La version 2.x de ID3 Tag est prioritaire quand Ver. 1.x et Ver. 2.x existent toutes les deux.
- La fonction de préaccentuation est valide seulement pour la lecture de fichiers MP3 de fréquences 32, 44,1 et 48 kHz. (Les fréquences d'échantillonnage de 16, 22,05, 24, 32, 44,1, 48 kHz peuvent être relues.)
- Il n'existe pas de compatibilité de liste de lecture m3u.
- Il n'y a pas de compatibilité avec les formats MP3i (MP3 interactif) ou mp3 PRO.
- La qualité sonore des fichiers MP3 s'améliore généralement avec l'augmentation du débit binaire. Cet appareil peut jouer des enregistrements avec des débits binaires de 8 kbit/s à 320 kbit/s, mais nous recommandons d'utiliser seulement des disques enregistrés avec un débit d'au moins 128 kbit/s pour bénéficier d'une certaine qualité sonore.

## Informations complémentaires

### Informations WMA additionnelles

- Cet appareil lit les fichiers WMA codés par Windows Media Player version 7, 7.1, 8, 9 et 10.
- Vous pouvez seulement lire des fichiers WMA aux fréquences 32, 44,1 et 48 kHz.
- La qualité sonore des fichiers WMA s'améliore généralement avec l'augmentation du débit binaire. Cet appareil peut jouer des enregistrements avec des débits binaires de 48 kbit/s à 320 kbit/s (CBR) ou de 48 kbit/s à 384 kbit/s (VBR), mais pour bénéficier d'un son d'une certaine qualité, nous recommandons d'utiliser seulement des disques enregistrés avec un débit élevé.
- Cet appareil ne supporte pas les formats suivants.
  - Windows Media Audio 9 Professional (5.1ch)
  - Windows Media Audio 9 Lossless
  - Windows Media Audio 9 Voice

### Informations additionnelles sur AAC

- Cet appareil lit les fichiers AAC encodés par iTunes® version 4.8 et antérieures.
- Cet appareil lit les fichiers AAC avec des fréquences d'échantillonnage de 11,025, 16, 22,05, 24, 32, 44,1 et 48 kHz.
- La qualité sonore des fichiers AAC s'améliore généralement avec l'augmentation du débit binaire. Cet appareil peut jouer des enregistrements avec des débits binaires de 16 kbit/s à 320 kbit/s, mais nous recommandons d'utiliser seulement des disques enregistrés avec un débit élevé pour bénéficier d'une certaine qualité sonore.
- Cet appareil ne supporte pas les formats suivants.
  - Apple Lossless

### Informations WAV additionnelles

- Cet appareil lit des fichiers WAV codés en format Linear PCM (LPCM) ou MS ADPCM.
- Vous pouvez seulement lire des fichiers WAV aux fréquences 16, 22,05, 24, 32, 44,1 et 48 kHz (LPCM) ou 22,05 et 44,1 kHz (MS ADPCM). La fréquence d'échantillonnage affichée peut être arrondie.
- La qualité sonore de fichiers WAV augmente généralement avec le nombre de bits de quantification. Cet appareil peut lire des enregistrements avec 8 et 16 (LPCM) ou 4 (MS ADPCM) bits de quantification, mais nous vous recommandons d'utiliser des disques enregistrés avec un grand nombre de bits de quantification pour bénéficier d'une certaine qualité sonore. □

### Quelques mots sur les dossiers et les fichiers MP3/WMA/AAC/WAV

- Une vue générale d'un CD-ROM contenant des fichiers MP3/WMA/AAC/WAV est montrée ci-dessous. Les sous-dossiers sont représentés comme des dossiers dans le dossier actuellement sélectionné.



## Informations complémentaires

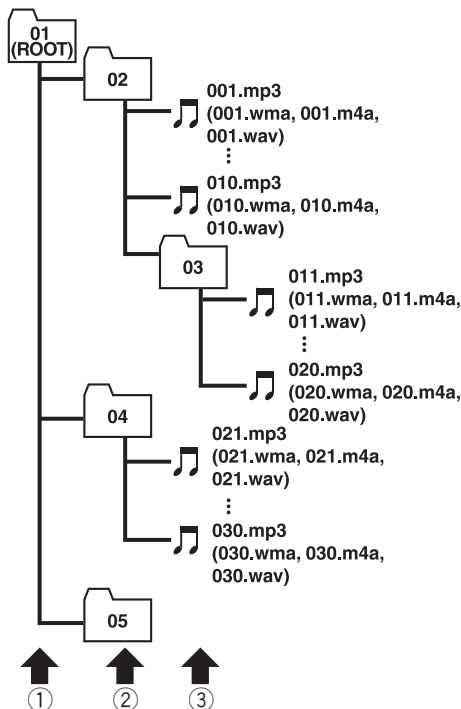

- ① **Premier niveau**
- ② **Deuxième niveau**
- ③ **Troisième niveau**

### Remarques

- Cet appareil attribue les numéros de dossier. L'utilisateur ne peut pas attribuer les numéros de dossier.
- Il n'est pas possible de vérifier les dossiers qui ne contiennent pas de fichiers MP3/WMA/AAC/WAV. (Ces dossiers seront sautés sans afficher le numéro de dossier.)
- L'appareil peut lire des fichiers MP3/WMA/AAC/WAV contenus dans 8 niveaux de dossiers au maximum. Toutefois, le démarrage de

la lecture s'effectue avec un certain retard sur les disques comportant de nombreux niveaux. Pour cette raison, nous recommandons de ne pas créer de disques avec plus de deux niveaux.

- Il est possible de jouer jusqu'à 99 dossiers sur un disque.

## Informations complémentaires

### Termes utilisés

#### AAC

AAC est un acronyme pour Advanced Audio Coding (Codage audio avancé) et fait référence à un standard de technologie de compression audio utilisé avec MPEG 2 et MPEG 4.

#### Débit binaire

Ce chiffre exprime le volume de données par seconde, en unités bit/s (bits par seconde). Plus le débit est élevé, plus il existe d'information disponible pour reproduire le son. Dans le cadre d'une même méthode de codage (par exemple MP3), plus le débit est élevé, meilleur est le son.

#### Écriture par paquets

C'est un terme général pour une méthode d'écriture sur CD-R, etc. au moment requis pour un fichier, exactement comme pour les fichiers sur disquette ou disque dur.

#### Format ISO9660

C'est le standard international pour la logique du format des dossiers et des fichiers des CD-ROM. Pour le format ISO9660, il existe des règles pour les deux niveaux suivants.

##### Niveau 1 :

Le nom de fichier est en format 8.3 (le nom est composé de 8 caractères, lettres majuscules anglaises sur un demi-octet et chiffres d'un demi-octet et le signe "\_", avec une extension de fichier de trois caractères).

##### Niveau 2 :

Le nom de fichier peut avoir jusqu'à 31 caractères (incluant le caractère de séparation "." et une extension de fichier). Chaque dossier contient moins de 8 hiérarchies.

#### Formats étendus

Joliet :

Les noms de fichier peuvent avoir jusqu'à 64 caractères.

Romeo :

Les noms de fichier peuvent avoir jusqu'à 128 caractères.

#### ID3 tag (étiquette ID3)

C'est une méthode d'incorporation de données sur les plages dans un fichier MP3. L'information incorporée peut inclure le titre de la plage, le nom de l'artiste, le titre de l'album, le genre de musique, l'année de production, des commentaires et d'autres données. Son contenu peut être édité librement avec un logiciel comportant des fonctions d'édition ID3 Tag. Bien que le nombre de caractères des étiquettes soit limité, ces informations peuvent être affichées pendant la lecture de la plage.

#### m3u

Les listes de lecture créées avec le logiciel "WINAMP" ont une extension de fichier liste de lecture (.m3u).

#### MP3

MP3 est une abréviation pour MPEG Audio Layer 3. C'est un standard de compression défini par un groupe de travail (MPEG) de l'ISO (International Standards Organization). MP3 peut compresser les données à environ 1/10ème du niveau d'un disque conventionnel.

#### MS ADPCM

Ceci signifie modulation en impulsions codées différentielles adaptative de Microsoft, qui est le système d'enregistrement du signal utilisé pour le logiciel multimédia de Microsoft Corporation.

## Informations complémentaires

### Multi-session

Le multi-session est une méthode d'enregistrement qui permet d'enregistrer des données supplémentaires ultérieurement. Quand vous enregistrez des données sur un CD-ROM, CD-R ou CD-RW, toutes les données du début à la fin sont traitées comme une seule unité ou session. Le multi-session est une méthode d'enregistrement qui permet d'enregistrer plus de 2 sessions sur un seul disque.

### Nombre de bits de quantification

Le nombre de bits de quantification est un des facteurs de la qualité sonore globale ; plus ce nombre est élevé, meilleure est la qualité sonore. Toutefois, augmenter la "profondeur binaire" augmente aussi la quantité de données et par suite l'espace de stockage nécessaire.

### PCM Linéaire (LPCM)/Modulation en impulsions codées

Ceci signifie modulation en impulsion codées linéaire, qui est le système d'enregistrement du signal utilisé pour les CDs et les DVDs musicaux.

### VBR

VBR est une abréviation de variable bit rate (débit binaire variable). En général la méthode CBR (débit binaire constant) est plus largement utilisée. Mais en ajustant de façon flexible le débit binaire aux besoins de la compression audio, il est possible d'obtenir une qualité de son en fonction des priorités de compression.

### WAV

WAV est une abréviation pour waveform (forme d'onde). C'est un format standard de fichier audio pour Windows®.

### WMA

WMA est un acronyme pour Windows Media™ Audio et fait référence à une technologie de compression développée par Micro-

soft Corporation. Les données WMA peuvent être encodées en utilisant Windows Media Player version 7 ou ultérieure. Windows Media et le logo Windows sont des marques commerciales ou des marques commerciales déposées de Microsoft Corporation aux États-Unis et/ou dans d'autres pays. ■

# Informations complémentaires

## Caractéristiques techniques

### Généralités

Alimentation .....	14,4 V DC (10,8 – 15,1 V acceptable)
Mise à la masse .....	Pôle négatif
Consommation maximale ...	10,0 A
Dimensions (L × H × P) :	
DIN	
Châssis .....	178 × 50 × 159 mm
Panneau avant .....	188 × 58 × 28 mm
D	
Châssis .....	178 × 50 × 164 mm
Panneau avant .....	170 × 46 × 23 mm
Poids .....	1,6 kg

### Audio

Puissance de sortie maximale	50 W × 4
	50 W × 2/4 Ω + 70 W × 1/2 Ω (pour le haut-parleur d'extrêmes graves)
Puissance de sortie continue	22 W × 4 (50 – 15 000 Hz, DHT 5%, impédance de charge 4 Ω avec les deux canaux excités)
Impédance de charge .....	4 – 8 Ω × 4
	4 – 8 Ω × 2 + 2 Ω × 1
Niveau de sortie max/impédance de sortie de la sortie préamp .....	2,2 V/1 kΩ
Egaliseur (Egaliseur graphique à 7 bandes) :	
Fréquence .....	50/125/315/800/2k/5k/12,5k Hz
Gain .....	±12 dB
Correction physiologique :	
Faible .....	+3,5 dB (100 Hz), +3 dB (10 kHz)
Moyen .....	+10 dB (100 Hz), +6,5 dB (10 kHz)
Forte .....	+11 dB (100 Hz), +11 dB (10 kHz) (volume : –30 dB)
HPF :	
Fréquence .....	50/63/80/100/125 Hz
Pente .....	–12 dB/octave
Haut-parleur d'extrêmes graves (mono) :	
Fréquence .....	50/63/80/100/125 Hz
Pente .....	–18 dB/octave
Gain .....	+6 – –24 dB
Phase .....	Normale/Inverse
Accentuation des graves :	
Gain .....	+12 – 0 dB

### Lecteur de CD

Système .....	Compact Disc Digital Audio
Disques utilisables .....	Disques compacts
Format du signal :	
Fréquence d'échantillonnage .....	44,1 kHz
Nombre de bits de quantification .....	16; quantification linéaire
Réponse en fréquence .....	5 – 20 000 Hz (±1 dB)
Rapport signal/bruit .....	94 dB (1 kHz) (Réseau IHF-A)
Dynamique .....	92 dB (1 kHz)
Nombre de canaux .....	2 (stéréo)
Format de décodage MP3 ...	MPEG-1 & 2 Couche Audio 3
Format de décodage WMA .....	Ver. 7, 7.1, 8, 9, 10 (audio 2 canaux) (Windows Media Player)
Format de décodage AAC ...	MPEG-4 AAC (fichiers encodés iTunes® seulement)
Format du signal WAV .....	Linear PCM & MS ADPCM

### Syntoniseur FM

Gamme de fréquence .....	87,9 – 107,9 MHz
Sensibilité utile .....	8 dBf (0,7 μV/75 Ω mono, S/B : 30 dB)
Seuil de sensibilité 50 dB ...	10 dBf (0,9 μV/75 Ω mono)
Rapport signal/bruit .....	75 dB (Réseau IHF-A)
Distorsion .....	0,3 % (à 65 dBf, 1 kHz, stéréo)
	0,1 % (à 65 dBf, 1 kHz, mono)
Réponse en fréquence .....	30 – 15 000 Hz (±3 dB)
Séparation stéréo .....	45 dB (à 65 dBf, 1 kHz)
Sélectivité .....	80 dB (±200 kHz)
Intermodulation trois signaux (niveau du signal désiré) .....	30 dBf (niveau des deux signaux non désirés : 100 dBf)

### Syntoniseur AM

Gamme de fréquence .....	530 – 1 710 kHz (10 kHz)
Sensibilité utile .....	18 μV (S/B : 20 dB)
Rapport signal/bruit .....	65 dB (Réseau IHF-A)



### Remarque

Les caractéristiques et la présentation peuvent être modifiées sans avis préalable à fin d'amélioration. □

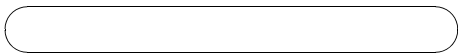

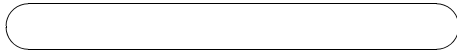
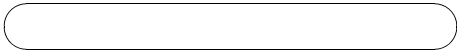

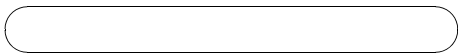

*Register your product at  
Enregistrez votre produit au*

**<http://www.pioneerelectronics.com>**

*See "Product registration" page  
Voir la page "Enregistrement du produit"*

## **PIONEER CORPORATION**

4-1, MEGURO 1-CHOME, MEGURO-KU, TOKYO 153-8654, JAPAN

### **PIONEER ELECTRONICS (USA) INC.**

P.O. Box 1540, Long Beach, California 90801-1540, U.S.A.  
TEL: (800) 421-1404

### **PIONEER EUROPE NV**

Haven 1087, Keetberglaan 1, B-9120 Melsele, Belgium  
TEL: (0) 3/570.05.11

### **PIONEER ELECTRONICS ASIACENTRE PTE. LTD.**

253 Alexandra Road, #04-01, Singapore 159936  
TEL: 65-6472-7555

### **PIONEER ELECTRONICS AUSTRALIA PTY. LTD.**

178-184 Boundary Road, Braeside, Victoria 3195, Australia  
TEL: (03) 9586-6300

### **PIONEER ELECTRONICS OF CANADA, INC.**

300 Allstate Parkway, Markham, Ontario L3R OP2, Canada  
TEL: 1-877-283-5901

### **PIONEER ELECTRONICS DE MEXICO, S.A. de C.V.**

Bvd.Manuel Avila Camacho 138 10 piso  
Col.Lomas de Chapultepec, Mexico, D.F. 11000  
TEL: 55-9178-4270

### **先鋒股份有限公司**

總公司：台北市中山北路二段44號13樓  
電話：(02) 2521-3588

### **先鋒電子（香港）有限公司**

香港九龍尖沙咀海港城世界商業中心  
9樓901-6室  
電話：(0852) 2848-6488

Published by Pioneer Corporation.  
Copyright © 2005 by Pioneer Corporation.  
All rights reserved.

Publié par Pioneer Corporation. Copyright  
© 2005 par Pioneer Corporation. Tous  
droits réservés.

Printed in Thailand  
Imprimé en Thaïlande

<XRD7111-A/N> UC

<KMMZX> <05H00000>