

Owner's Manual Mode d'emploi

CLASS D MONO AMPLIFIER
AMPLIFICATEUR MONO DE CLASSE D

GM-D8701 GM-DX871 GM-D9701 GM-DX971

English
Français

Register your product at
Enregistrez votre produit au
Registre su producto en

<http://www.pioneerelectronics.com>

in Canada
au Canada
en Canadá <http://www.pioneerelectronics.ca>

PIONEER CORPORATION

28-8, Honkomagome 2-chome, Bunkyo-ku,
Tokyo 113-0021, JAPAN

PIONEER ELECTRONICS (USA) INC.

P.O. Box 1540, Long Beach, California 90801-1540, U.S.A.
TEL: (800) 421-1404

PIONEER EUROPE NV

Haven 1087, Keetberglaan 1, B-9120 Melsele, Belgium/Belgique
TEL: (0) 3/570.05.11

PIONEER ELECTRONICS ASIACENTRE PTE. LTD.

2 Jalan Kilang Barat, #07-01, Singapore 159346
TEL: 65-6378-7888

PIONEER ELECTRONICS AUSTRALIA PTY. LTD.

5 Arco Lane, Heatherton, Victoria, 3202 Australia
TEL: (03) 9586-6300

PIONEER ELECTRONICS DE MÉXICO S.A. DE C.V.

Bvd.Manuel Ávila Camacho 138, 10 piso
Col.Lomas de Chapultepec, México, D.F. 11000
TEL: 52-55-9178-4270
FAX: 52-55-5202-3714

先鋒股份有限公司

台北市內湖區瑞光路407號8樓
電話：886-(0)2-2657-3588

先鋒電子(香港)有限公司

香港九龍長沙灣道909號5樓
電話：852-2848-6488

© 2018-2020 PIONEER CORPORATION.
All rights reserved.

© 2018-2020 PIONEER CORPORATION.
Tous droits de reproduction et de traduction
réservés.

Before you start

Thank you for purchasing this PIONEER product

To ensure proper use, please read through this manual before using this product. It is especially important that you read and observe **WARNING**s and **CAUTION**s in this manual. *Please keep the manual in a safe and accessible place for future reference.*

Information to User

Alteration or modifications carried out without appropriate authorization may invalidate the user's right to operate the equipment.

Note

This equipment has been tested and found to comply with the limits for a Class B digital device, pursuant to Part 15 of the FCC Rules. These limits are designed to provide reasonable protection against harmful interference in a residential installation. This equipment generates, uses and can radiate radio frequency energy and, if not installed and used in accordance with the instructions, may cause harmful interference to radio communications. However, there is no guarantee that interference will not occur in a particular installation. If this equipment does cause harmful interference to radio or television reception, which can be determined by turning the equipment off and on, the user is encouraged to try to correct the interference by one or more of the following measures:

- Reorient or relocate the receiving antenna.
- Increase the separation between the equipment and receiver.
- Connect the equipment into an outlet on a circuit different from that to which the receiver is connected.
- Consult the dealer or an experienced radio/TV technician for help.

FEDERAL COMMUNICATIONS
COMMISSION SUPPLIER'S DECLARATION
OF CONFORMITY
Product Name: Class D Mono Amplifier
Model Number: GM-D8701/GM-DX871/
GM-D9701/GM-DX971
Responsible Party Name: PIONEER
ELECTRONICS (USA) INC.
SERVICE SUPPORT DIVISION
Address: 2050 W. 190TH STREET, SUITE 100,
TORRANCE, CA 90504, U.S.A.
Phone: 1-800-421-1404
URL: <https://www.pioneerelectronics.com/PUSA/>

After-sales service for Pioneer products

Please contact the dealer or distributor from where you purchased this unit for after-sales service (including warranty conditions) or any other information. In case the necessary information is not available, please contact the companies listed below:
Please do not ship your unit to the companies at the addresses listed below for repair without advance contact.

USA & CANADA

Pioneer Electronics (USA) Inc.
CUSTOMER SUPPORT DIVISION
P.O. Box 1760
Long Beach, CA 90801-1760
800-421-1404

For warranty information, please see the Limited Warranty sheet included with this unit.

If you experience problems

Should this product fail to operate properly, please contact your dealer or nearest authorized Pioneer Service Station.

Visit our website

<http://www.pioneerelectronics.com>
in Canada
<http://www.pioneerelectronics.ca>

Before you start

- Learn about product updates (such as firmware updates) for your product.
- Register your product to receive notices about product updates and to safeguard purchase details in our files in the event of loss or theft.
- Access owner's manuals, spare parts information, service information, and much more.

The Safety of Your Ears is in Your Hands

Get the most out of your equipment by playing it at a safe level—a level that lets the sound come through clearly without annoying blaring or distortion and, most importantly, without affecting your sensitive hearing. Sound can be deceiving. Over time, your hearing "comfort level" adapts to higher volumes of sound, so what sounds "normal" can actually be loud and harmful to your hearing. Guard against this by setting your equipment at a safe level BEFORE your hearing adapts.

ESTABLISH A SAFE LEVEL:

- Set your volume control at a low setting.
- Slowly increase the sound until you can hear it comfortably and clearly, without distortion.
- Once you have established a comfortable sound level, set the dial and leave it there.

BE SURE TO OBSERVE THE FOLLOWING GUIDELINES:

- Do not turn up the volume so high that you can't hear what's around you.
- Use caution or temporarily discontinue use in potentially hazardous situations.
- Do not use headphones while operating a motorized vehicle; the use of headphones may create a traffic hazard and is illegal in many areas.

About This Product

This product is a mono amplifier for subwoofer. If both L (left) and R (right) channels are connected

to the RCA input of this product, output is mixed because this product is a mono amplifier.

Before connecting/ installing the amplifier

⚠ WARNING

- This product contains chemicals known to the State of California and other governmental entities to cause cancer and birth defects or other reproductive harm. **Wash hands after handling.**
- Slots and openings in the cabinet are provided for ventilation to ensure reliable operation of the product, and to protect it from overheating. To prevent fire hazard, the openings should never be blocked or covered with items (such as papers, floor mat, cloths).
- This unit is for vehicles with a 12 V battery and negative grounding. Before installing in recreational vehicles, trucks or buses, check the battery voltage.
- When installing this unit, make sure to connect the ground wire first. Ensure that the ground wire is properly connected to the metal parts of the car's body. The ground wire of the one of this unit must be connected to the car separately with different screws. If the screw for the ground wire loosens or falls out, it could result in fire, generation of smoke or malfunction.
- Be sure to install the fuse to the battery wire.
- Always use a fuse of the rating prescribed. The use of an improper fuse could result in overheating and smoke, damage to the product, and injury, including burns.
- Check the connections of the power supply and speakers if the fuse of the separately sold battery wire or the amplifier fuse blows. Determine and resolve the cause, then replace the fuse with an identical equivalent.
- Always install the amplifier on a flat surface. Do not install the amplifier on a surface that is not flat or on a surface with a protrusion. Doing so could result in malfunction.
- When installing the amplifier, do not allow parts such as extra screws to get caught between the amplifier and the automobile. Doing so could cause malfunction.

Before you start

- Do not allow this unit to come into contact with liquids. Electrical shock could result. Also, damage to this unit, smoke, and overheating could result from contact with liquids. The surfaces of the amplifier and any attached speakers may also heat up and cause minor burns.
- In the event of any abnormality, the power supply to the amplifier is cut off to prevent equipment malfunction. If this occurs, switch the system power off and check the power supply and speaker connections. If you are unable to determine the cause, please contact your dealer.
- Always disconnect the negative \ominus terminal of the battery beforehand to avoid the risk of electric shock or short circuit during installation.
- Do not attempt to disassemble or modify this unit. Doing so may result in fire, electric shock or other malfunction.

CAUTION

- Always keep the volume low enough to hear outside sounds.
- Extended use of the car stereo while the engine is at rest or idling may exhaust the battery.
- This product is evaluated in moderate and tropical climate condition under the Audio, video and similar electronic apparatus - Safety requirements, IEC 60065.
- The graphical symbol  placed on the product means direct current.
- Connect either of three subwoofers to the amplifier; 1: a subwoofer with a 300 W (GM-D8701 and GM-DX871) / 500 W (GM-D9701 and GM-DX971) or larger nominal input and an impedance 4 Ω ; 2: a subwoofer with a 500 W (GM-D8701 and GM-DX871) / 800 W (GM-D9701 and GM-DX971) or larger nominal input and an impedance 2 Ω or 3: a subwoofer with a 800 W (GM-D8701 and GM-DX871) / 1 200 W (GM-D9701 and GM-DX971) or larger nominal input and an impedance 1 Ω .

If the nominal input and impedance are out of the above ranges, the subwoofer may catch fire, emit smoke or become damaged.

About the protection function

This product has protection function. When this product detects something abnormal, the following functions will operate to protect the product and speaker output.

- The **POWER/PROTECT** indicator will turn red and the amplifier will shut down in the situations outlined below.
 - If the temperature inside the amplifier gets too high.
 - If a DC voltage is applied to the speaker output terminal.
- The **POWER/PROTECT** indicator will turn red and the output will be muted in the situations outlined below.
 - If the speaker output terminal and speaker wire are short-circuited.

Important (Serial number)

The serial number is located on the bottom of this unit. For your own security and convenience, be sure to record this number on the enclosed warranty card. 

Setting the unit

What's what

GM-D8701 and GM-DX871

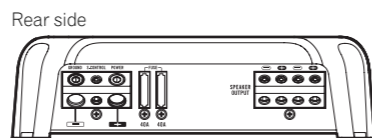
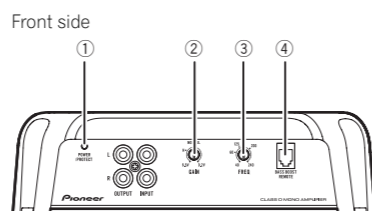

GM-D9701 and GM-DX971

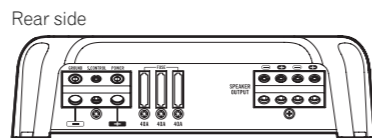
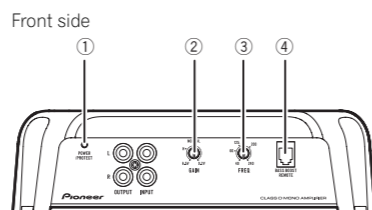

To adjust the switch, use a flathead screwdriver if needed.

① POWER/PROTECT indicator

The power indicator lights up to indicate power ON.

- If something is not normal, the indicator turns red.

② GAIN (gain) control

If the output remains low, even when the car stereo volume is turned up, turn the controls to a lower level. If distortion occurs

when the car stereo volume is turned up, turn these controls to a higher level.

- For use with an RCA equipped car stereo (standard output of 500 mV), set to the **NORMAL** position. For use with an RCA equipped Pioneer car stereo, with maximum output of 4 V or more, adjust level to match that of the car stereo output.
- For use with an RCA equipped car stereo with output of 4 V, set to the **H** position.
- If you hear too much noise when using the speaker input terminals, turn the gain control to higher level.

③ LPF (low-pass filter) cut off frequency control

You can select a cut off frequency from 40 Hz to 240 Hz.

④ BASS BOOST REMOTE (bass boost level remote control) jack

By connecting the Bass boost level remote control to the jack on the main unit, you will be able to select a bass boost level from 0 dB to 18 dB.

For instruction of connecting the bass boost remote control to the amplifier, see the *Connection diagram*. 

Setting gain properly

- Protective function included to prevent malfunction of the unit and/or speakers due to excessive output, improper use or improper connection.
- When outputting high volume sound etc., this function cuts off the output for a few seconds as a normal function, but output is restored when the volume of the head unit is turned down.

Setting the unit

- A cut in sound output may indicate improper setting of the gain control. To ensure continuous sound output with the head unit at a high volume, set amplifier gain control to a level appropriate for the preout maximum output level of the head unit, so that volume can remain unchanged and to control excess output.
- Despite correct volume and gain settings, the unit sound still cuts out periodically. In such cases, please contact the nearest authorized Pioneer Service Station.

Gain control of this unit

Preout level: 2 V (Standard: 500 mV)

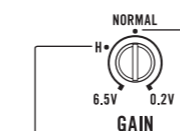

Preout level: 4 V

Above illustration shows **NORMAL** gain setting.

Relationship between amplifier gain and head unit output power

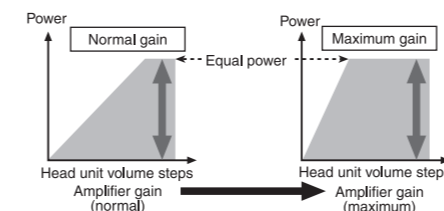

If amplifier gain is raised improperly, this will simply increase distortion, with little increase in power.

Signal waveform when outputting at high volume using amplifier gain control

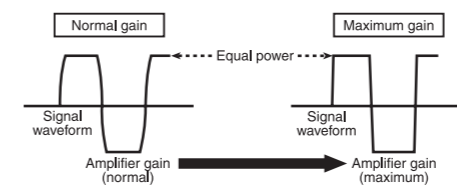

If the signal waveform is distorted due to high output, even if the amplifier gain is raised, the output power will change only slightly. 

Connecting the units

Connection diagram

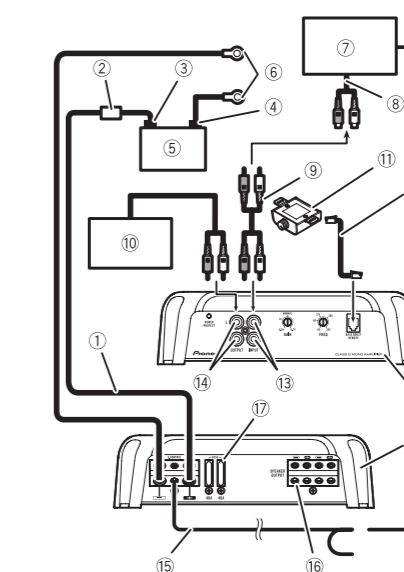

① Battery wire (sold separately)

- The maximum length of the wire between the fuse and the positive \oplus terminal of the battery is 30 cm (12 in.).
- For the wire size, refer to *Connecting the power terminal*. The battery wire, the ground wire and the optional direct ground wire must be same size. After making all other connections at the amplifier, connect the battery wire terminal of the amplifier to the positive \oplus terminal of the battery.

- Fuse 100 A (GM-D8701 and GM-DX871) / 150 A (GM-D9701 and GM-DX971) (sold separately) Each amplifier must be separately fused at 100 A (GM-D8701 and GM-DX871) / 150 A (GM-D9701 and GM-DX971).

- ③ Positive \oplus terminal
- ④ Negative (\ominus) terminal
- ⑤ Battery (sold separately)
- ⑥ Ground wire, Terminal (sold separately) The ground wires must be same size as the battery wire.

Connect to metal body or chassis.

- ⑦ Car stereo with RCA output jacks (sold separately)
- ⑧ External output
- ⑨ Connecting wire with RCA pin plugs (sold separately)
- ⑩ Amplifier with RCA input jacks (sold separately)
- ⑪ Bass boost level remote control
- ⑫ Bass boost level remote control wire (5 m (16 ft. 5 in.))
- ⑬ RCA input jack
- ⑭ RCA output jack
- ⑮ System remote control wire (sold separately) Connect male terminal of this wire to the system remote control terminal of the car stereo. The female terminal can be connected to the auto-antenna relay control terminal. If the car stereo lacks a system remote control terminal, connect the male terminal to the power terminal via the ignition switch.
- ⑯ Speaker output terminals Please see the following section for speaker connection instructions. Refer to *Connections when using the speaker input wire*.
- ⑰ Fuse 40 A \times 2 (GM-D8701 and GM-DX871) / 40 A \times 3 (GM-D9701 and GM-DX971)
- ⑱ Front side
- ⑲ Rear side 

Before connecting the amplifier

WARNING

- Secure the wiring with cable clamps or adhesive tape. To protect the wiring, wrap sections in contact with metal parts in adhesive tape.
- Never cut the insulation of the power supply to feed power to other equipment. Current capacity of the wire is limited.

CAUTION

- Never shorten any wires, the protection circuit may malfunction.

Connecting the units

- Never wire the speaker negative cable directly to ground.
- Never band together multiple speaker's negative cables.
- If the system remote control wire of the amplifier is connected to the power terminal via the ignition switch (12V DC), the amplifier will remain on with the ignition whether the car stereo is on or off, which may exhaust battery if the engine is at rest or idling.
- Install and route the separately sold battery wire as far as possible from the speaker wires. Install and route the separately sold battery wire, ground wire, speaker wires and the amplifier as far away as possible from the antenna, antenna cable and tuner. ▣

When connecting to one speaker

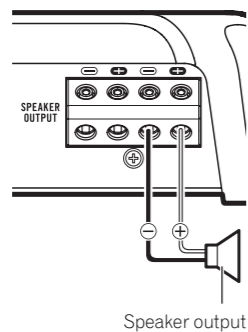

Speaker output

When connecting to two speakers

The output from two speakers is the same as that of one speaker.

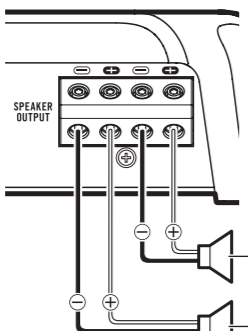

Speaker output

Connecting the speakers

This amplifier can be connected to two speakers in parallel. Connect the speaker leads to suit the mode according to the figure shown below.

Precautions for parallel connection

- When wiring two speakers in parallel, make sure that the synthetic impedance is from 1Ω to 8Ω to prevent the amplifier from catching fire, generating smoke and/or being damaged.
- When connected in parallel with the synthetic impedance less than 1Ω, as a normal function, this amplifier may automatically be set on mute if outputting high volume sound. Turn down the volume until the mute function is canceled.

Connecting the units

Connections when using the speaker input wire

Connect the car stereo speaker output wires to the amplifier using the supplied speaker input wire with RCA pin cord.

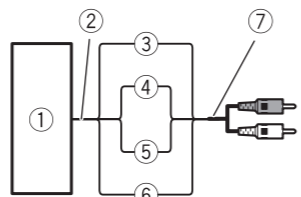

- ① Car Stereo
- ② Speaker output
- ③ Red: Right ⊕
- ④ Black: Right ⊖
- ⑤ Black: Left ⊖
- ⑥ White: Left ⊕
- ⑦ Speaker input wire with RCA pin cord To the RCA input jack of this unit

Notes

- If speaker input wires from a headunit are connected to this amplifier, the amplifier will automatically turn on when the headunit is turned on. When the headunit is turned off, the amplifier turns off automatically. This function may not work with some headunits. In such cases, please use a system remote control wire (sold separately). If multiple amplifiers are to be connected together synchronously, connect the head unit and all amplifiers via the system remote control wire.
- Connect the system remote control wire when you wish to only turn on the car stereo, not the amplifier.
- This amplifier automatically selects an input signal mode between the RCA level and the speaker level by detecting an input signal. ▣

Solderless terminal connections

- Since the wire will become loose over time, it must be periodically inspected and tightened as necessary.
- Do not solder or bind the ends of the twisted wires.
- Fasten while making sure to not to clamp the insulating sheath of the wire.
- Use the supplied hexagonal wrench to tighten and loosen the terminal screw of the amplifier and use it to securely fasten the wire. Be careful to avoid excessive tightening of this screw, which may damage the wire.

Connecting the power terminal

⚠ WARNING

If the battery wire is not securely fixed to the terminal using the terminal screws, there is a risk of overheating, malfunction and injury, including minor burns.

- Always use the recommended battery and ground wire, which is sold separately. Connect the battery wire directly to the car battery positive (⊕) terminal and the ground wire to the car body.
- Recommended wires size (AWG: American Wire Gauge) is as follows. The battery wire, the ground wire and the optional direct ground wire must be same size.
- Use a wire of 8 AWG to 16 AWG wire for the speaker wire.

Battery wire and ground wire size

Wire length	Wire size
less than 3.6 m (11 ft. 10 in.)	6 AWG
less than 6.4 m (20 ft. 12 in.)	4 AWG

Connecting the units

1 Route battery wire from engine compartment to the vehicle interior.

- When drilling a cable pass-hole into the vehicle body and routing a battery wire through it, take care not to short-circuit the wire damaging it by the cut edges or burrs of the hole.

After completing all other amplifier connections, finally connect the battery wire terminal of the amplifier to the positive ⊕ battery terminal.

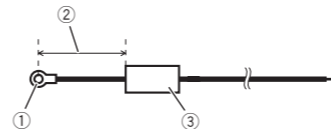

- ① Positive ⊕ terminal
- ② Battery wire (sold separately) The maximum length of the wire between the fuse and the positive ⊕ terminal of the battery is 30 cm (12 in.).
- ③ Fuse 100 A (GM-D8701 and GM-DX871) / 150 A (GM-D9701 and GM-DX971) (sold separately) Each amplifier must be separately fused at 100 A (GM-D8701 and GM-DX871) / 150 A (GM-D9701 and GM-DX971).

2 Use wire cutters or a utility knife to strip the end of the battery wire, ground wire and system remote control wire to expose about 10 mm (3/8 in.) of the end of each of the wires, and then twist the exposed ends of the wires.

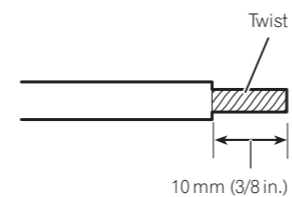

3 Connect the wires to the terminal.

Fix the wires securely with the terminal screws.

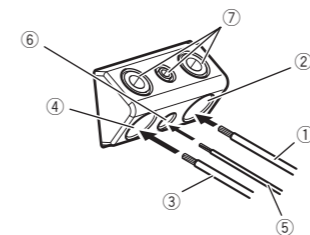

- ① Battery wire
- ② Power terminal
- ③ Ground wire
- ④ GND terminal
- ⑤ System remote control wire
- ⑥ System remote control terminal
- ⑦ Terminal screws

Connecting the units

Connecting the speaker output terminals

1 Use wire cutters or a utility knife to strip the end of the speaker wires to expose about 10 mm (3/8 in.) of wire and then twist the wire.

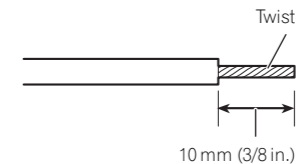

2 Connect the speaker wires to the speaker output terminals.

Fix the wires securely with the terminal screws.

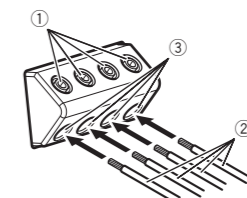

- ① Terminal screws
- ② Speaker wires
- ③ Speaker output terminals ▣

Installation

Before installing the amplifier

⚠ WARNING

- To ensure proper installation, use the supplied parts in the manner specified. If any parts other than those supplied are used, they may damage internal parts of the amplifier, or become loose causing the amplifier to shut down.
- Do not install in:
 - Places where it could injure the driver or passengers if the vehicle stops suddenly.
 - Places where it may interfere with the driver, such as on the floor in front of the driver's seat.
- Install tapping screws in such a way that the screw tip does not touch any wire. This is important to prevent wires from being cut by vibration of the car, which can result in fire.
- Make sure that wires do not get caught in the sliding mechanism of the seats or touch the legs of a person in the vehicle as short-circuit may result.
- When drilling to install the amplifier, always confirm no parts are behind the panel and protect all cables and important equipment (e.g. fuel/brake lines, wiring) from damage.

⚠ CAUTION

- To ensure proper heat dissipation of the amplifier, ensure the following during installation:
 - Allow adequate space above the amplifier for proper ventilation.
 - Do not cover the amplifier with a floor mat or carpet.
- Place all cables away from hot places, such as near the heater outlet.
- The optimal installation location differs depending on the car model. Secure the amplifier at a sufficiently rigid location.
- Check all connections and systems before final installation.
- After installing the amplifier, confirm that the spare tire, jack and tools can be easily removed. ▣

Installation

Attaching the Bass boost remote control

Attach with tapping screws (3 mm × 10 mm (1/8 in. × 3/8 in.)) at an easily accessible location such as under the dashboard.

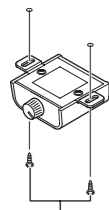

Tapping screws (3 mm × 10 mm (1/8 in. × 3/8 in.))

Example of installation on the floor mat or chassis

1 Place the amplifier in the desired installation location.

Insert the supplied tapping screws (4 mm × 18 mm (5/32 in. × 3/4 in.)) into the screw holes and push on the screws with a screwdriver so they make an imprint where the installation holes are to be located.

2 Drill 2.5 mm (3/32 in.) diameter holes at the imprints either on the carpet or directly on the chassis.

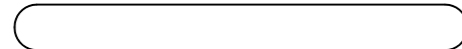

3 Install the amplifier with the use of supplied tapping screws (4 mm × 18 mm (5/32 in. × 3/4 in.)).

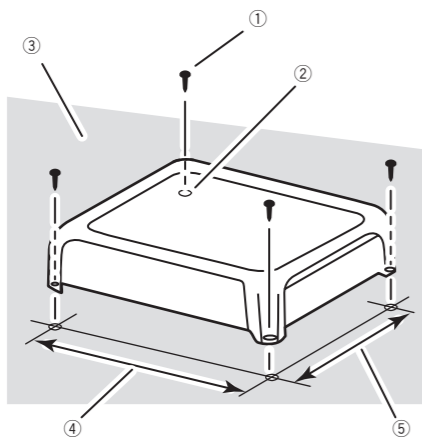

- ① Tapping-screws (4 mm × 18 mm (5/32 in. × 3/4 in.))
- ② Drill a 2.5 mm (3/32 in.) diameter hole.
- ③ Floor mat or chassis
- ④ Hole-to-hole distance: 229.5 mm (9-1/32 in.) (GM-D8701 and GM-DX871) / 279.5 mm (11 in.) (GM-D9701 and GM-DX971)
- ⑤ Hole-to-hole distance: 191.5 mm (7-17/32 in.)

Additional information

Specifications

GM-D8701 and GM-DX871

Power source	14.4 V DC (10.8 V to 15.1 V allowable)
Grounding system	Negative type
Current consumption	22 A (at continuous power, 4 Ω)
Average current consumption	2.4 A (4 Ω for one channel) 3.6 A (2 Ω for one channel) 5.7 A (1 Ω for one channel)
Fuse	40 A × 2
Dimensions (W × H × D)	252 mm × 60 mm × 215 mm (9-7/8 in. × 2-3/8 in. × 8-1/2 in.)
Weight	2.7 kg (6 lbs) (Leads for wiring not included)
Maximum power output	600 W × 1 (4 Ω) / 1 600 W × 1 (1 Ω)
Continuous power output	300 W × 1 (at 14.4 V, 4 Ω, 20 Hz to 240 Hz, ≤ 1% THD) 500 W × 1 (at 14.4 V, 2 Ω, 100 Hz, ≤ 1% THD) 800 W × 1 (at 14.4 V, 1 Ω, 100 Hz, ≤ 1% THD)
Load impedance	4 Ω (1 Ω to 8 Ω allowable)
Frequency response	10 Hz to 240 Hz (+0 dB, -3 dB)
Signal-to-noise ratio	100 dB (IHF-A network)
Low pass filter:	Cut off frequency 40 Hz to 240 Hz Cut off slope -12 dB/oct
Bass boost:	Frequency 50 Hz Level 0 dB to 18 dB
Gain control:	RCA 200 mV to 6.5 V Speaker 0.8 V to 16 V
Maximum input level / impedance:	RCA 6.5 V / 25 kΩ Speaker 16 V / 12 kΩ

CEA2006 Specifications

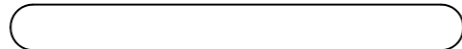

Power output	300 W RMS × 1 Channel (at 14.4 V, 4 Ω, 20 Hz to 240 Hz and ≤ 1% THD+N) 500 W RMS × 1 Channel (at 14.4 V, 2 Ω, 100 Hz and ≤ 1% THD+N) 800 W RMS × 1 Channel (at 14.4 V, 1 Ω, 100 Hz and ≤ 1% THD+N)
S/N ratio	75 dBA (reference: 1 W into 4 Ω)

GM-D9701 and GM-DX971

Power source	14.4 V DC (10.8 V to 15.1 V allowable)
Grounding system	Negative type
Current consumption	38 A (at continuous power, 4 Ω)
Average current consumption	3.5 A (4 Ω for one channel) 5.1 A (2 Ω for one channel) 7.5 A (1 Ω for one channel)
Fuse	40 A × 3
Dimensions (W × H × D)	302 mm × 60 mm × 215 mm (11-7/8 in. × 2-3/8 in. × 8-1/2 in.)
Weight	3.1 kg (6.8 lbs) (Leads for wiring not included)
Maximum power output	1 000 W × 1 (4 Ω) / 2 400 W × 1 (1 Ω)
Continuous power output	500 W × 1 (at 14.4 V, 4 Ω, 20 Hz to 240 Hz, ≤ 1% THD) 800 W × 1 (at 14.4 V, 2 Ω, 100 Hz, ≤ 1% THD) 1 200 W × 1 (at 14.4 V, 1 Ω, 100 Hz, ≤ 1% THD)
Load impedance	4 Ω (1 Ω to 8 Ω allowable)
Frequency response	10 Hz to 240 Hz (+0 dB, -3 dB)
Signal-to-noise ratio	100 dB (IHF-A network)
Low pass filter:	Cut off frequency 40 Hz to 240 Hz Cut off slope -12 dB/oct
Bass boost:	Frequency 50 Hz Level 0 dB to 18 dB
Gain control:	RCA 200 mV to 6.5 V Speaker 0.8 V to 16 V
Maximum input level / impedance:	RCA 6.5 V / 25 kΩ

Additional information

Speaker	16 V / 12 kΩ
---------	--------------

CEA2006 Specifications



Power output	500 W RMS × 1 Channel (at 14.4 V, 4 Ω, 20 Hz to 240 Hz and ≤ 1% THD+N) 800 W RMS × 1 Channel (at 14.4 V, 2 Ω, 100 Hz and ≤ 1% THD+N) 1 200 W RMS × 1 Channel (at 14.4 V, 1 Ω, 100 Hz and ≤ 1% THD+N)
S/N ratio	75 dBA (reference: 1 W into 4 Ω)

Notes

- Specifications and the design are subject to modifications without notice.
- The average current consumption is nearly the maximum current consumption by this unit when an audio signal is input. Use this value when working out total current consumption by multiple power amplifiers.

Avant de commencer

Nous vous remercions d'avoir acheté cet appareil PIONEER

Pour garantir une utilisation correcte, lisez bien ce mode d'emploi avant d'utiliser cet appareil. Il est particulièrement important que vous lisiez et respectiez les indications **ATTENTION** et **PRÉCAUTION** de ce mode d'emploi. *Conservez-le dans un endroit sûr et facilement accessible pour toute consultation ultérieure.*

Service après-vente des produits Pioneer

Veillez contacter le revendeur ou le distributeur auprès duquel vous avez acheté cet appareil pour le service après-vente (y compris les conditions de garantie) ou pour toute autre information. Dans le cas où les informations nécessaires ne sont pas disponibles, veuillez contacter les sociétés indiquées ci-dessous : N'expédiez pas l'appareil pour réparation à l'une des adresses figurant ci-dessous sans avoir pris contact au préalable.

ÉTATS-UNIS ET CANADA

Pioneer Electronics (USA) Inc.
CUSTOMER SUPPORT DIVISION
P.O. Box 1760
Long Beach, CA 90801-1760
800-421-1404

Pour connaître les conditions de garantie, reportez-vous au document Garantie limitée qui accompagne cet appareil.

Si vous rencontrez des problèmes

En cas d'anomalie, consultez le distributeur ou le service d'entretien agréé par Pioneer le plus proche.

Fr

Visitez notre site Web

<http://www.pioneerelectronics.com>

au Canada

<http://www.pioneerelectronics.ca>

- Informez-vous sur les mises à jour disponibles pour votre produit (telles que les mises à jour du firmware).
- Enregistrez votre produit afin de recevoir des notifications concernant les mises à jour du produit, ainsi que pour sauvegarder les détails de votre achat dans nos fichiers en cas de perte ou de vol.
- Accédez aux modes d'emploi, aux informations relatives aux pièces de rechange et à l'entretien, et à beaucoup d'autres informations.

La protection de votre ouïe est entre vos mains

Pour assurer le rendement optimal de votre matériel et – plus important encore – la protection de votre ouïe, réglez le volume à un niveau raisonnable. Pour ne pas altérer votre sens de la perception, le son doit être clair mais ne produire aucun vacarme et être exempt de toute distorsion. Votre ouïe peut vous jouer des tours. Avec le temps, votre système auditif peut en effet s'adapter à des volumes supérieurs, et ce qui vous semble un « niveau de confort normal » pourrait au contraire être excessif et contribuer à endommager votre ouïe de façon permanente. Le réglage de votre matériel à un volume sécuritaire AVANT que votre ouïe s'adapte vous permettra de mieux vous protéger.

CHOISISSEZ UN VOLUME SÉCURITAIRE :

- Réglez d'abord le volume à un niveau inférieur.
- Montez progressivement le volume jusqu'à un niveau d'écoute confortable ; le son doit être clair et exempt de distorsions.

Avant de commencer

- Une fois que le son est à un niveau confortable, ne touchez plus au bouton du volume.

N'oubliez pas de respecter les directives suivantes :

- Lorsque vous montez le volume, assurez-vous de pouvoir quand même entendre ce qui se passe autour de vous.
- Faites très attention ou cessez temporairement l'utilisation dans les situations pouvant s'avérer dangereuses.
- N'utilisez pas des écouteurs ou un casque d'écoute lorsque vous opérez un véhicule motorisé ; une telle utilisation peut créer des dangers sur la route et est illégale à de nombreux endroits.

Quelques mots sur cet appareil

Ce produit est un amplificateur mono pour haut-parleur d'extrêmes graves. Si les canaux L (gauche) et D (droit) sont tous les deux connectés à l'entrée RCA de ce produit, la sortie sera combinée étant donné que ce produit est un amplificateur mono.

Avant de connecter/ d'installer l'amplificateur

AVERTISSEMENT

- Les fentes et ouvertures du boîtier sont prévues pour la ventilation afin de garantir un fonctionnement fiable du produit et de le protéger contre la surchauffe. Pour éviter tout risque d'incendie, les ouvertures ne doivent jamais être bloquées ou recouvertes d'objets (tels que du papier, des tapis de sol, des chiffons).
- Cet appareil est utilisable sur des véhicules équipés d'une batterie 12 V avec mise à la masse du négatif. Vérifiez la tension de la batterie avant l'installation dans des véhicules de caravaning, des camions ou des bus.

Fr

- Lors de l'installation de cet appareil, veillez à connecter d'abord le fil de masse. Assurez-vous que le fil de masse est connecté correctement aux parties métalliques de la carrosserie du véhicule. Le fil de masse de cet appareil doit être connecté indépendamment au véhicule à l'aide de vis différentes. Si la vis du fil de masse se desserre ou tombe, il peut en résulter un incendie, de la fumée ou un dysfonctionnement.
- Assurez-vous de bien installer le fusible sur le fil de la batterie.
- Utilisez toujours un fusible correspondant aux caractéristiques spécifiées. L'utilisation d'un fusible incorrect peut entraîner une surchauffe et de la fumée, des dommages au niveau du produit et des blessures, incluant des brûlures.
- Vérifiez les connexions de l'alimentation et des haut-parleurs en cas de rupture du fusible du fil de batterie vendu séparément ou de l'amplificateur. Déterminez la cause et résolvez le problème, puis remplacez le fusible par un fusible identique.
- Installez toujours l'amplificateur sur une surface plane. N'installez pas l'amplificateur sur une surface qui n'est pas plane ou sur une surface présentant une saillie. Ceci pourrait entraîner un dysfonctionnement.

- Lors de l'installation de l'amplificateur, ne laissez pas des pièces telles que des vis supplémentaires se coincer entre l'amplificateur et l'automobile. Ceci pourrait entraîner un dysfonctionnement.
- Ne laissez pas cet appareil entrer en contact avec des liquides. Cela pourrait provoquer une électrocution. Tout contact avec des liquides pourrait aussi provoquer des dommages, de la fumée et une surchauffe de l'appareil. Les surfaces de l'amplificateur et des haut-parleurs connectés peuvent également chauffer et entraîner des brûlures mineures.

Avant de commencer

- En cas d'événement anormal, l'alimentation de l'amplificateur est coupée de manière à éviter tout dysfonctionnement de l'équipement. Dans ce cas, coupez l'alimentation du système et vérifiez les connexions de l'alimentation et des haut-parleurs. Si vous n'êtes pas en mesure de déterminer la cause, veuillez contacter votre revendeur.
- Déconnectez toujours la borne négative \ominus de la batterie préalablement, de manière à éviter tout risque de choc électrique ou de court-circuit lors de l'installation.
- N'essayez pas de démonter ou de modifiez cet appareil. Ceci pourrait provoquer un incendie, une électrocution ou tout autre dysfonctionnement.

PRÉCAUTION

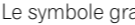
- Maintenez le niveau d'écoute à une valeur telle que vous puissiez entendre les sons provenant de l'extérieur.
- L'utilisation prolongée du système stéréo du véhicule lorsque le moteur est à l'arrêt ou au ralenti peut épuiser la batterie.
- Ce produit est évalué sous des conditions climatiques modérées et tropicales conformément à la norme CEI 60065 sur les Appareils audio, vidéo et appareils électroniques analogues - Exigences de sécurité.
- Le symbole graphique  situé sur le produit représente le courant continu.
- Connectez l'un des trois haut-parleurs d'extrêmes graves à l'amplificateur ; 1 : un haut-parleur d'extrêmes graves avec une entrée nominale de 300 W (GM-D8701 et GM-DX871) / 500 W (GM-D9701 et GM-DX971) ou plus et une impédance de 4Ω ; 2 : un haut-parleur d'extrêmes graves avec une entrée nominale de 500 W (GM-D8701 et GM-DX871) / 800 W (GM-D9701 et GM-DX971) ou plus et une impédance de 2Ω ou 3 ; un haut-parleur d'extrêmes graves avec une entrée nominale de 800 W (GM-D8701 et GM-DX871) / 1 200 W (GM-D9701 et GM-DX971) ou plus et une impédance de 1Ω.

Fr

Réglage de l'appareil

Description de l'appareil

GM-D8701 et GM-DX871

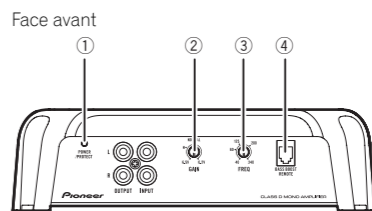

Face arrière

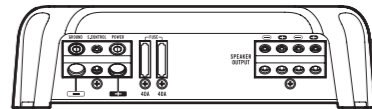

GM-D9701 et GM-DX971

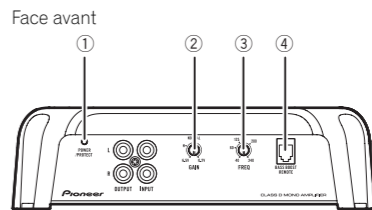

Face arrière

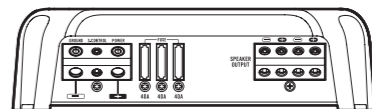

Si nécessaire, utilisez un tournevis plat pour régler le commutateur.

① Indicateur POWER/PROTECT

L'indicateur de mise sous tension s'allume pour indiquer la mise sous tension.

- L'indicateur devient rouge en cas d'anomalie.

② Commande GAIN (gain)

Si la sortie reste faible alors que le volume du système stéréo du véhicule a été augmenté, tournez les commandes vers un niveau plus faible. En cas de distorsion lors de l'augmentation du volume du système

stéréo du véhicule, tournez les commandes vers un niveau plus élevé.

- Procédez au réglage sur la position **NORMAL** pour l'utilisation avec un système stéréo de véhicule équipé d'une sortie RCA (sortie standard de 500 mV). Pour l'utilisation avec un système stéréo de véhicule Pioneer équipé d'une sortie RCA, dont la sortie maximale est de 4 V ou plus, réglez le niveau en fonction de celui de sortie du système stéréo du véhicule.

- Procédez au réglage sur la position **H** pour l'utilisation avec un système stéréo de véhicule équipé d'une sortie de 4 V.
- Si la quantité de parasites est trop importante lors de l'utilisation des bornes d'entrée des haut-parleurs, tournez la commande de gain à un niveau plus élevé.

③ Commande de fréquence de coupure LPF (filtre passe-bas)

Vous pouvez sélectionner une fréquence de coupure de 40 Hz à 240 Hz.

④ Jack BASS BOOST REMOTE (télécommande du niveau d'accentuation des graves)

En connectant la télécommande du niveau d'accentuation des graves au jack de l'appareil central, vous pourrez sélectionner le niveau d'accentuation de graves entre 0 dB et 18 dB. Pour des instructions sur la connexion de la télécommande du niveau d'accentuation des graves à l'amplificateur, reportez-vous à *Schéma de connexion*.

Réglage correct du gain

- Fonction de protection incluse pour éviter tout dysfonctionnement de l'appareil et/ou des haut-parleurs lié à une sortie excessive ou à une utilisation ou une connexion incorrecte.

Fr

Réglage de l'appareil

- Lors de l'émission de sons à haut volume, etc., cette fonction coupe l'émission pendant quelques secondes. L'émission est cependant rétablie une fois le volume de l'appareil central baissé.
- Une coupure de la sortie son peut indiquer un réglage incorrect de la commande de gain. Afin de garantir une émission sonore continue lorsque le volume de l'appareil central est élevé, réglez la commande de gain de l'amplificateur à un niveau adapté au niveau de sortie maximal de la sortie préamp de l'appareil central de manière à ce que le volume ne nécessite aucune modification et à ce que les sorties excessives soient contrôlées.
- Le son de l'appareil est régulièrement coupé alors que les réglages du gain et du volume sont corrects. Dans de tels cas, veuillez contacter le Centre d'entretien agréé par Pioneer le plus proche.

Commande de gain de l'appareil

Niveau de préamp : 2V (standard : 500 mV)

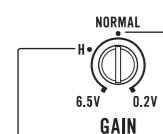

Niveau de préamp : 4V

L'illustration ci-dessus représente le réglage de gain **NORMAL**.

Relation entre le gain de l'amplificateur et la puissance de sortie de l'appareil central

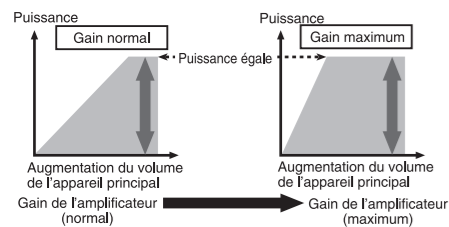

Fr

Connexion des appareils

Schéma de connexion

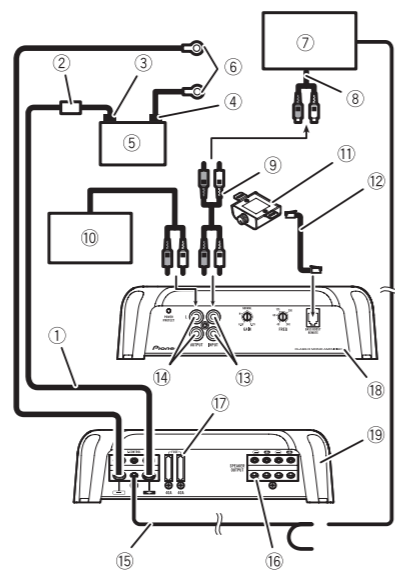

- Fil de la batterie (vendu séparément)
 - La longueur maximale du fil entre le fusible et la borne positive \oplus de la batterie est de 30 cm.
 - Pour connaître la taille du fil, reportez-vous à *Connexion de la borne d'alimentation*. Le fil de la batterie, le fil de terre et le fil de terre directe en option doivent être de la même taille. Une fois toutes les autres connexions à l'amplificateur effectuées, connectez la borne du fil de la batterie de l'amplificateur à la borne positive \oplus de la batterie.
- Fusible 100 A (GM-D8701 et GM-DX871) / 150 A (GM-D9701 et GM-DX971) (vendu séparément) Chaque amplificateur doit être doté d'un fusible distinct de 100 A (GM-D8701 et GM-DX871) / 150 A (GM-D9701 et GM-DX971).
- Borne positive \oplus
- Borne négative \ominus
- Batterie (vendue séparément)
- Fil de terre, borne (vendu séparément)

Fr

Les fils de terre doivent être de la même taille que le fil de la batterie. À connecter au châssis ou à la carrosserie en métal.

- Système stéréo de véhicule avec jacks de sortie RCA (vendu séparément)
- Sortie externe
- Fil de connexion avec prises RCA (vendu séparément)
- Amplificateur avec jacks d'entrée RCA (vendu séparément)
- Télécommande du niveau d'accentuation des graves
- Fil de la télécommande du niveau d'accentuation des graves (5 m)
- Jack d'entrée RCA
- Jack de sortie RCA
- Fil de la télécommande du système (vendu séparément)

Connectez la borne mâle du fil à la borne de la télécommande du système stéréo du véhicule. La borne femelle peut être connectée à la prise de commande du relais de l'antenne motorisée. Si le système stéréo du véhicule ne dispose pas d'une borne de télécommande, connectez la borne mâle à la borne d'alimentation via le contact d'allumage.

- Bornes de sortie des haut-parleurs
Veuillez vous reporter à la section suivante pour les instructions de connexion des haut-parleurs. Reportez-vous à *Connexions lors de l'utilisation du fil d'entrée des haut-parleurs*.
- Fusible 40 A \times 2 (GM-D8701 et GM-DX871) / 40 A \times 3 (GM-D9701 et GM-DX971)
- Face avant
- Face arrière \blacksquare

Avant de connecter l'amplificateur

⚠ AVERTISSEMENT

- Fixez le câblage avec des serre-fils ou de la bande adhésive. Pour protéger le câblage, enroulez les sections en contact avec des pièces en métal dans du ruban adhésif.

Fr

Connexion des appareils

- Ne découpez jamais l'isolation de l'alimentation pour alimenter d'autres équipements. La capacité en courant du fil est limitée.

⚠ PRÉCAUTION

- Ne raccourcissez jamais aucun fil, faute de quoi le circuit de protection risque de fonctionner de manière incorrecte.
- Ne câblez jamais le câble négatif du haut-parleur directement à la masse.
- Ne réunissez jamais ensemble les câbles négatifs de plusieurs haut-parleurs.
- Si le fil de la télécommande du système de l'amplificateur est connecté à la borne d'alimentation via le contact d'allumage (12V CC), l'amplificateur reste sous tension que le système stéréo du véhicule soit allumé ou non, ce qui peut épuiser la batterie lorsque le moteur est à l'arrêt ou au ralenti.
- Installez et positionnez le fil de batterie vendu séparément aussi loin que possible des fils de haut-parleurs.
Installez et positionnez le fil de batterie vendu séparément, le fil de terre, les fils de haut-parleurs et l'amplificateur aussi loin que possible de l'antenne, du câble d'antenne et du syntoniseur. \blacksquare

Connexion des haut-parleurs

Cet amplificateur peut être connecté à deux haut-parleurs en parallèle. Connectez les fils des haut-parleurs en fonction du mode selon l'illustration ci-dessous.

Précautions à prendre pour une connexion parallèle

- Lorsque vous branchez deux haut-parleurs en parallèle, assurez-vous que l'impédance synthétique est comprise entre 1Ω à 8Ω pour éviter que l'amplificateur ne prenne feu, ne dégage de la fumée et/ou ne soit endommagé.
- Lorsqu'il est connecté en parallèle avec une impédance synthétique inférieure à 1Ω , à savoir en condition de fonctionne-

ment normal, le son de cet amplificateur peut automatiquement être coupé en cas d'émission d'un son à volume élevé. Baissez le volume jusqu'à ce que la fonction de coupure du son soit annulée.

Lors de la connexion à un haut-parleur

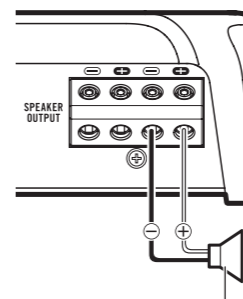

Sortie des haut-parleurs

Lors de la connexion à deux haut-parleurs

La sortie des deux haut-parleurs est identique à celle d'un haut-parleur.

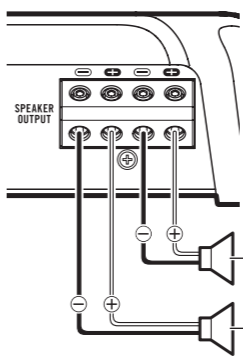

Sortie des haut-parleurs \blacksquare

Connexion des appareils

Connexions lors de l'utilisation du fil d'entrée des haut-parleurs

Connectez les fils de sortie des haut-parleurs du système stéréo de véhicule à l'amplificateur à l'aide du fil d'entrée des haut-parleurs fourni, avec cordon RCA.

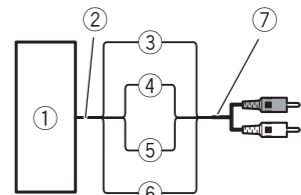

- Système stéréo du véhicule
- Sortie des haut-parleurs
- Rouge : \oplus droit
- Noir : \ominus droit
- Noir : \ominus gauche
- Blanc : \oplus gauche
- Fil d'entrée des haut-parleurs avec cordon RCA
Vers le jack d'entrée RCA de cet appareil

Remarques

- Si les fils d'entrée des haut-parleurs d'un appareil central sont connectés à cet amplificateur, l'amplificateur se met automatiquement en service lorsque l'appareil central est mis en service. Lorsque l'appareil central est mis hors service, l'amplificateur se met automatiquement hors service. Cette fonction peut ne pas fonctionner sur certains appareils centraux. Dans ce cas, utilisez le fil d'une télécommande du système (vendu séparément). Si plusieurs amplificateurs sont connectés de manière synchrone, reliez l'appareil central et tous les amplificateurs via le fil de la télécommande du système.
- Connectez le fil de la télécommande du système lorsque vous souhaitez mettre le système stéréo du véhicule sous tension, et non l'amplificateur.

- Cet amplificateur sélectionne automatiquement un mode de signal d'entrée entre le niveau RCA et le niveau de haut-parleur en détectant un signal d'entrée. \blacksquare

Connexions de bornes sans soudure

- Etant donné que le fil se relâche dans le temps, il doit être inspecté régulièrement et resserré si nécessaire.
- Ne soudez et ne pliez pas les extrémités des fils tordus.
- Lors du serrage, veillez à ne pas coincer la gaine isolante du fil.
- Utilisez la clé hexagonale fournie pour serrer et desserrer la vis de la borne de l'amplificateur et pour serrer fermement le fil. Veillez à ne pas trop serrer la vis, faute de quoi le fil pourrait être endommagé.

Connexion de la borne d'alimentation

⚠ AVERTISSEMENT

Si le fil de la batterie n'est pas fermement fixé à la borne à l'aide des vis de la borne, des risques de surchauffe, d'anomalie de fonctionnement et de blessures, brûlures mineures incluses, existent.

- Utilisez toujours le fil de la batterie et le fil de terre recommandés, qui sont vendus séparément. Connectez le fil de la batterie directement sur la borne positive (\oplus) de la batterie du véhicule et le fil de terre sur la carrosserie du véhicule.
- La taille de fils recommandée (AWG : American Wire Gauge) est la suivante. Le fil de la batterie, le fil de terre et le fil de terre directe en option doivent être de la même taille.
- Utilisez un fil de 8 AWG à 16 AWG pour les haut-parleurs.

Fr

Connexion des appareils

Taille du fil de terre et du fil de batterie

Longueur du fil	Taille du fil
moins de 3,6 m	6 AWG
moins de 6,4 m	4 AWG

1 Positionnez le fil de la batterie du compartiment du moteur jusqu'à l'intérieur du véhicule.

- Lors du perçage d'un trou de passage des câbles dans la carrosserie du véhicule et le passage d'un fil de la batterie à travers celui-ci, veillez à ne pas créer un court-circuit du fil en l'endommageant avec les bords coupants ou les bavures du trou.

Une fois toutes les autres connexions de l'amplificateur effectuées, connectez la borne du fil de batterie de l'amplificateur à la borne positive ⊕ de la batterie.

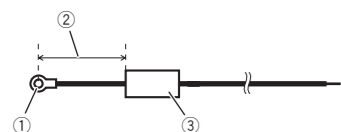

- Borne positive ⊕
- Fil de la batterie (vendu séparément)
La longueur maximale du fil entre le fusible et la borne positive ⊕ de la batterie est de 30 cm.
- Fusible 100 A (GM-D8701 et GM-DX871) / 150 A (GM-D9701 et GM-DX971) (vendu séparément)
Chaque amplificateur doit être doté d'un fusible distinct de 100 A (GM-D8701 et GM-DX871) / 150 A (GM-D9701 et GM-DX971).

Connexion des appareils

2 Utilisez une pince coupante ou un couteau à lame rétractable pour dénuder l'extrémité du fil de la batterie, connectez le fil de terre et le fil de la télécommande afin d'exposer environ 10 mm à l'extrémité de chacun des fils, puis torsadez les extrémités exposées des fils.

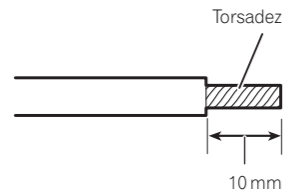

3 Connectez les fils à la borne.

Fixez fermement les fils à l'aide des vis de la borne.

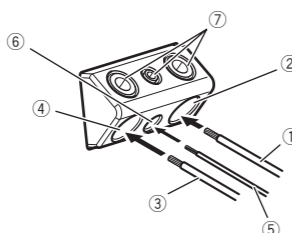

- Fil de la batterie
- Borne d'alimentation
- Fil de terre
- Borne de terre
- Fil de la télécommande du système
- Borne de la télécommande du système
- Vis de la borne

Connexion des appareils

Connexion des bornes de sortie des haut-parleurs

1 Utilisez une pince coupante ou un couteau à lame rétractable pour dénuder l'extrémité des fils des haut-parleurs et exposer environ 10 mm de fil, puis torsadez le fil.

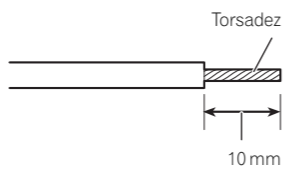

2 Connectez les fils des haut-parleurs aux bornes de sortie des haut-parleurs.

Fixez fermement les fils à l'aide des vis de la borne.

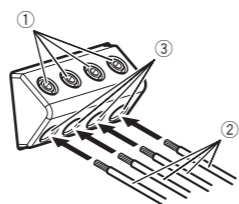

- Vis de la borne
- Fils des haut-parleurs
- Bornes de sortie des haut-parleurs

Installation

Avant d'installer l'amplificateur

⚠ AVERTISSEMENT

- Afin de garantir une installation correcte, utilisez les pièces fournies de la manière indiquée. Si vous utilisez des pièces autres que celles fournies, celles-ci risquent d'endommager des pièces internes de l'amplificateur ou peuvent se desserrer, ce qui entraînerait l'arrêt de l'amplificateur.

• Ne procédez pas à l'installation dans :

- Des emplacements où l'appareil peut blesser le conducteur ou les passagers en cas d'arrêt soudain du véhicule.
- Des emplacements où l'appareil peut gêner le conducteur, tels que sur le sol devant le siège du conducteur.

- Installez les vis autotaraudeuses de telle manière que la pointe des vis n'entre en contact avec aucun fil. Cela est important pour éviter toute coupure des fils par les vibrations du véhicule, ce qui pourrait entraîner un incendie.

- Assurez-vous que les fils ne sont pas coincés dans le mécanisme coulissant des sièges ou ne touchent pas les jambes d'un passager, car cela pourrait entraîner un court-circuit.

- Lorsque vous percez pour installer l'amplificateur, vérifiez toujours qu'il n'y a aucune pièce derrière le panneau et que tous les câbles et équipements importants (conduites de carburant/freinage, câblage, par exemple) sont protégés des dommages.

⚠ PRÉCAUTION

- Afin de garantir une dissipation de la chaleur correcte au niveau de l'amplificateur, vérifiez les points suivants lors de l'installation :
 - Laissez suffisamment de place au-dessus de l'amplificateur pour permettre une ventilation correcte.
 - Ne couvrez pas l'amplificateur avec un tapis de sol ou de la moquette.
- Placez les câbles à l'écart de tous les endroits chauds, par exemple les sorties de chauffage.

Installation

- L'emplacement d'installation optimal varie en fonction du modèle de véhicule. Fixez l'amplificateur à un emplacement suffisamment rigide.
- Vérifiez toutes les connexions et tous les systèmes avant l'installation finale.
- Une fois l'amplificateur installé, vérifiez que la roue de secours, le cric et les outils peuvent facilement être retirés. ▣

Fixation de la télécommande du niveau d'accentuation des graves

Fixez à l'aide de vis autotaraudeuses (3 mm × 10 mm) à un emplacement facilement accessible tel que sous le tableau de bord.

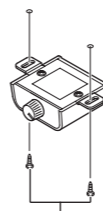

Vis autotaraudeuses (3 mm × 10 mm)



Installation

3 Installez l'amplificateur à l'aide des vis autotaraudeuses fournies (4 mm × 18 mm).

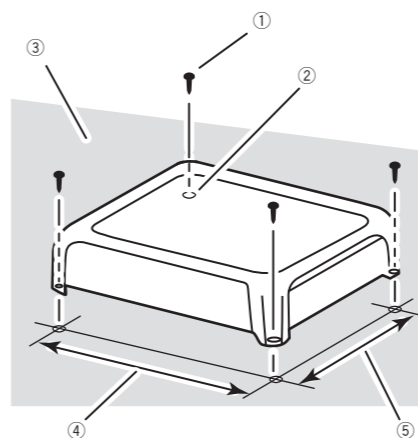

- Vis autotaraudeuses (4 mm × 18 mm)
- Percez un trou de 2,5 mm de diamètre.
- Tapis de sol ou châssis
- Distance entre les trous : 229,5 mm (GM-D8701 et GM-DX871) / 279,5 mm (GM-D9701 et GM-DX971)
- Distance entre les trous : 191,5 mm ▣

Exemple d'installation sur le tapis de sol ou le châssis

1 Placez l'amplificateur à l'emplacement d'installation souhaité.

Insérez les vis autotaraudeuses fournies (4 mm × 18 mm) dans les trous pour vis et appuyez sur les vis à l'aide d'un tournevis de manière créer une empreinte de l'emplacement des trous d'installation.

2 Percez des trous de 2,5 mm de diamètre au niveau des empreintes, sur le sol ou directement sur le châssis.

Informations complémentaires

Caractéristiques techniques

GM-D8701 et GM-DX871

Tension d'alimentation 14,4 V CC (10,8 V à 15,1 V acceptable)
Mise à la masse Pôle négatif
Consommation électrique

..... 22 A (4 Ω en alimentation en continu)

Consommation électrique moyenne
..... 2,4 A (4 Ω pour un canal)
..... 3,6 A (2 Ω pour un canal)
..... 5,7 A (1 Ω pour un canal)

Fusible 40 A × 2
Dimensions (L x H x P) 252 mm × 60 mm × 215 mm

Poids 2,7 kg
(fils de câblage non inclus)

Puissance de sortie maximale
..... 600 W × 1 (4 Ω) / 1 600 W × 1 (1 Ω)

Puissance de sortie continue
..... 300 W × 1 (à 14,4 V, 4 Ω)
..... 20 Hz à 240 Hz, ≤ 1 % DHT)

..... 500 W × 1 (à 14,4 V, 2 Ω)
..... 100 Hz, ≤ 1 % DHT)

..... 800 W × 1 (à 14,4 V, 1 Ω)
..... 100 Hz, ≤ 1 % DHT)

Impédance de charge 4 Ω (1 Ω à 8 Ω acceptable)

Réponse en fréquence 10 Hz à 240 Hz (+0 dB, -3 dB)

Rapport signal/bruit 100 dB (réseau IHF-A)

Filtre passe-bas :
Fréquence de coupure 40 Hz à 240 Hz

Pente de coupure -12 dB/octave

Accentuation des graves :
Fréquence 50 Hz

Niveau 0 dB à 18 dB

Commande de gain :
RCA 200 mV à 6,5 V

Haut-parleur 0,8 V à 16 V

Niveau d'entrée maximal/impédance :
RCA 6,5 V / 25 kΩ

Haut-parleur 16 V / 12 kΩ

Caractéristiques CEA2006



Puissance de sortie 300 W eff. × 1 voie (à 14,4 V, 4 Ω 20 Hz à 240 Hz et ≤ 1 % DHT+N)

..... 500 W eff. × 1 voie (à 14,4 V, 2 Ω 100 Hz et ≤ 1 % DHT+N)

..... 800 W eff. × 1 voie (à 14,4 V, 1 Ω 100 Hz et ≤ 1 % DHT+N)

Rapport S/B 75 dBA (référence : 1 W sur 4 Ω)

GM-D9701 et GM-DX971

Tension d'alimentation 14,4 V CC (10,8 V à 15,1 V acceptable)

Mise à la masse Pôle négatif

Consommation électrique
..... 38 A (4 Ω en alimentation en continu)

Consommation électrique moyenne
..... 3,5 A (4 Ω pour un canal)

..... 5,1 A (2 Ω pour un canal)

..... 7,5 A (1 Ω pour un canal)

Fusible 40 A × 3
Dimensions (L × H × P) 302 mm × 60 mm × 215 mm

Poids 3,1 kg
(fils de câblage non inclus)

Puissance de sortie maximale
..... 1 000 W × 1 (4 Ω) / 2 400 W × 1 (1 Ω)

Puissance de sortie continue
..... 500 W × 1 (à 14,4 V, 4 Ω)

..... 20 Hz à 240 Hz, ≤ 1 % DHT)

..... 800 W × 1 (à 14,4 V, 2 Ω)
..... 100 Hz, ≤ 1 % DHT)

..... 1 200 W × 1 (à 14,4 V, 1 Ω)
..... 100 Hz, ≤ 1 % DHT)

Impédance de charge 4 Ω (1 Ω à 8 Ω acceptable)

Réponse en fréquence 10 Hz à 240 Hz (+0 dB, -3 dB)

Rapport signal/bruit 100 dB (réseau IHF-A)

Filtre passe-bas :
Fréquence de coupure 40 Hz à 240 Hz

Pente de coupure -12 dB/octave

Informations complémentaires

Accentuation des graves :

Fréquence 50 Hz

Niveau 0 dB à 18 dB

Commande de gain :

RCA 200 mV à 6,5 V

Haut-parleur 0,8 V à 16 V

Niveau d'entrée maximal/impédance :

RCA 6,5 V / 25 k Ω

Haut-parleur 16 V / 12 k Ω

Caractéristiques CEA2006



Puissance de sortie 500 W eff. \times 1 voie (à 14,4 V,

4 Ω , 20 Hz à 240 Hz et \leq 1 %

DHT+N)

800 W eff. \times 1 voie (à 14,4 V,

2 Ω , 100 Hz et \leq 1 % DHT

+N)

1 200 W eff. \times 1 voie (à

14,4 V, 1 Ω , 100 Hz et \leq 1 %

DHT+N)

Rapport S/B 75 dBA (référence : 1 W sur

4 Ω)

Remarques

- Les caractéristiques et la présentation peuvent être modifiées sans avis préalable.
- La consommation électrique moyenne correspond quasiment à la consommation électrique maximale de cet appareil lors de l'entrée d'un signal audio. Utilisez cette valeur lors du calcul de la consommation électrique maximale de plusieurs amplificateurs.