

**Pioneer**

*seeing and hearing like never before  
voir et entendre n'a jamais eu autant de sens*

OPERATING INSTRUCTIONS  
MODE D'EMPLOI  
MANUAL DE INSTRUCCIONES

PDP-6020FD  
PDP-5020FD

**KURO**  
FLAT PANEL TV  
TÉLÉVISEUR À ÉCRAN PLAT

FLAT PANEL TV  
TÉLÉVISEUR À ÉCRAN PLAT  
TELEVISOR DE PANTALLA PLANA

## IMPORTANT



The lightning flash with arrowhead symbol, within an equilateral triangle, is intended to alert the user to the presence of uninsulated "dangerous voltage" within the product's enclosure that may be of sufficient magnitude to constitute a risk of electric shock to persons.

## CAUTION

RISK OF ELECTRIC SHOCK  
DO NOT OPEN

### CAUTION:

TO PREVENT THE RISK OF ELECTRIC SHOCK, DO NOT REMOVE COVER (OR BACK). NO USER-SERVICEABLE PARTS INSIDE. REFER SERVICING TO QUALIFIED SERVICE PERSONNEL.



The exclamation point within an equilateral triangle is intended to alert the user to the presence of important operating and maintenance (servicing) instructions in the literature accompanying the appliance.

D3-4-2-1-1\_En-A

# IMPORTANT SAFETY INSTRUCTIONS

- 1) Read these instructions.
  - 2) Keep these instructions.
  - 3) Heed all warnings.
  - 4) Follow all instructions.
  - 5) Do not use this apparatus near water.
  - 6) Clean only with dry cloth.
  - 7) Do not block any ventilation openings. Install in accordance with the manufacturer's instructions.
  - 8) Do not install near any heat sources such as radiators, heat registers, stoves, or other apparatus (including amplifiers) that produce heat.
  - 9) Do not defeat the safety purpose of the polarized or grounding-type plug. A polarized plug has two blades with one wider than the other. A grounding type plug has two blades and a third grounding prong. The wide blade or the third prong are provided for your safety. If the provided plug does not fit into your outlet, consult an electrician for replacement of the obsolete outlet.
  - 10) Protect the power cord from being walked on or pinched particularly at plugs, convenience receptacles, and the point where they exit from the apparatus.
  - 11) Only use attachments/accessories specified by the manufacturer.
  - 12) Use only with the cart, stand, tripod, bracket, or table specified by the manufacturer, or sold with the apparatus. When a cart is used, use caution when moving the cart/apparatus combination to avoid injury from tip-over.
- 
- 13) Unplug this apparatus during lightning storms or when unused for long periods of time.
  - 14) Refer all servicing to qualified service personnel. Servicing is required when the apparatus has been damaged in any way, such as power-supply cord or plug is damaged, liquid has been spilled or objects have fallen into the apparatus, the apparatus has been exposed to rain or moisture, does not operate normally, or has been dropped.

P1-4-2-2\_En

## IMPORTANT NOTICE –

THE SERIAL NUMBER FOR THIS EQUIPMENT IS LOCATED IN THE REAR. PLEASE WRITE THIS SERIAL NUMBER ON YOUR ENCLOSED WARRANTY CARD AND KEEP IN A SECURE AREA. THIS IS FOR YOUR SECURITY.

D1-4-2-6-1\_En

**WARNING:** Handling the cord on this product or cords associated with accessories sold with the product will expose you to chemicals listed on proposition 65 known to the State of California and other governmental entities to cause cancer and birth defect or other reproductive harm.

***Wash hands after handling***

D36-P4-A\_En

Congratulations on your purchase of a Pioneer KURO flat panel television.

KURO is the future of Pioneer flat-panel displays. It's a world without boundaries. A place where the senses evolve, colors are felt and sounds can be tasted. An experience that changes not only the way you look at television, but the way you look at the world.

We are proud to incorporate this philosophy of exceptional quality, state-of-the-art design and meticulous engineering to make the KURO undeniably unique and bring you one of the best entertainment experiences possible.

Please take some time to read through this owner's guide and manual to learn about the many features and benefits that set the KURO apart. We hope you enjoy the experience of owning the KURO and invite you to enter a new world of seeing and hearing like never before.

## TABLE OF CONTENTS

<b>1 Introduction to the 20FD Series Flat Panel TVs .....</b>	<b>6</b>
1.1 Flat Panel TV Shipment Checklist .....	6
1.2 Control Options: Get to Know Your Flat Panel TV .....	8
1.2.1 Control Buttons and More on the Flat Panel TV .....	8
1.2.2 Operating the Remote Control .....	10
1.2.3 Buttons on the Remote Control .....	12
<b>2 Install Your Flat Panel TV .....</b>	<b>14</b>
2.1 Choose a Location and the Mounting Method .....	14
2.1.1 Check the Location for Suitability .....	15
2.1.2 Lift and/or Move Your Panel (the How To's) .....	15
2.2 Install the Panel Using a Stand .....	16
2.2.1 Use or Remove the Included Stand .....	16
2.2.2 Connect the Speaker Cables .....	20
2.3 Wall/Ceiling Mounting .....	22
2.4 Mount the Flat Panel TV .....	24
2.5 Connect to Broadcast TV & Other Devices (DVR, Receiver, BDR, etc.) .....	26
2.5.1 Add Analog (conventional) and Digital TV Channels .....	26
2.5.2 Connect Your Other Pioneer Equipment .....	26
2.5.3 Connect the Power Cord to the Panel .....	29
2.6 Route then Bundle the Power Cord and Cables .....	29
<b>3 Basic Operations For Television Viewing .....</b>	<b>31</b>
3.1 Turn the Flat Panel TV ON/OFF .....	31
3.2 Program the Flat Panel TV for Television Viewing .....	32
3.2.1 Choose Analog or Digital TV Channels .....	32
3.2.2 Explore the Home Menu .....	32
3.2.3 Assign a Language .....	34
3.2.4 Set the Clock .....	35
3.2.5 Create the List of Channels .....	35
3.2.6 Skip or Delete Unwanted Channels .....	38
3.2.7 Channel List .....	39
3.3 Quick Start for Watching Television .....	41
3.3.1 Change the Channel/Sub-Channel .....	41
3.3.2 Adjust the Volume/Sound .....	41
3.3.3 Turn On the Sleep Timer .....	41
3.4 Adjust the Picture and Sound Quality .....	42
3.4.1 Adjust the Picture for Your Room Lighting .....	42
3.4.2 General Picture (Video) Adjustment for an AV Source .....	43
3.4.3 Compare Images When Adjusting the Picture .....	44
3.4.4 Display a Graphical Picture/Sound Adjustment Screen .....	45
3.4.5 Sound Control .....	46
3.4.6 General Sound (Audio) Adjustment .....	46

## TABLE OF CONTENTS

3.5	Block Programs, Channels, or Content.....	47
3.5.1	Assign a Parental Control (Block) Password.....	47
3.5.2	Activate Parental Control.....	48
3.5.3	Assign a Rating System to Create Blocks.....	48
3.5.4	Temporarily Remove a Block.....	51
3.6	Smart Starts for New Owners.....	52
3.6.1	Use the TOOLS Menu.....	52
3.6.2	Extend Your Panel Life.....	52
3.6.3	Turn On the Image Orbiter.....	53
3.6.4	Trigger the Screen-Saving Video Pattern Periodically.....	53
3.6.5	Activate Energy Save to Reduce Power Usage.....	53
<b>4</b>	<b>Additional Picture and Sound Adjustment Options .....</b>	<b>54</b>
4.1	Choose an AV Option (Video, Game, etc.).....	54
4.1.1	AV Source through the Remote Control.....	54
4.1.2	Choose an AV Source through the Home Menu.....	55
4.1.3	Choose a PC Source.....	55
4.1.4	Set the Panel to Recognize a Game Console.....	56
4.2	Adjust Specific Picture Elements.....	56
4.2.1	Choose a Screen Size (Automatically or Manually).....	56
4.2.2	Correct the Picture for an AV or PC Source.....	58
4.3	Assign Advanced Picture Functions.....	59
4.3.1	Adjust for Screen Masking (black bars on sides).....	59
4.3.2	Select a PureCinema Level for High Quality Image.....	60
4.4	View in Multi-Screen.....	61
4.4.1	Split/Swap/Shift the Screen.....	61
4.5	Freeze the Picture.....	62
4.6	Use the Banner Feature.....	63
4.7	Select Alternatives for/to Sound.....	64
4.7.1	Activate Closed Captioning (CC).....	64
4.7.2	Switch Languages Using MTS.....	66
4.7.3	Select SAP.....	66
4.7.4	Apply Sound Effect Settings.....	67
4.7.5	Use Auto Volume Control (AVC).....	67
4.8	Manage the Power.....	67
<b>5</b>	<b>Use Other Equipment With Your Flat Panel TV .....</b>	<b>69</b>
5.1	Program the Remote Control to Operate Other Equipment.....	69
5.1.1	Assign a Manufacturing Code to the Remote Control.....	69
5.1.2	Issue a Library Search for a Manufacturer Code.....	69
5.1.3	Clear Added Manufacturer Codes from the Remote Control.....	70
5.1.4	Control a Pioneer Receiver.....	70
5.1.5	Control a Cable (CBL) or Satellite (SAT) System.....	71
5.1.6	Control a Video Cassette Recorder (VCR).....	72
5.1.7	Control a DVD Player/DVR Recorder/BD Player.....	73
5.2	Use HDMI Inputs.....	74
5.2.1	Specify the HDMI Input Type.....	74
5.2.2	Specify a Digital HDMI Signal Type.....	75
5.2.3	Specify an Audio HDMI Signal Type.....	75
5.3	Control Equipment with the Panel's Remote Through HDMI.....	76
5.3.1	Control an AV System.....	78
5.3.2	Control a Recorder.....	79
5.3.3	Control a Player.....	79
5.3.4	Add an AV Amp or a BD Player.....	80
5.4	Specific HDMI Control Commands.....	81
5.4.1	Play Source Sound Using an HDMI Command.....	81
5.4.2	Turn OFF the Power With an HDMI Command.....	81
5.4.3	Turn ON the Power With an HDMI Command.....	81
5.4.4	Test the Power Control (On/Off).....	82

- 5.5 Connect a Game Console or Camcorder ..... 82
- 5.6 Operate the Home Media Gallery ..... 83
  - 5.6.1 Network Connections..... 84
  - 5.6.2 Connect a USB Device..... 86
- 5.7 Run the Home Media Gallery..... 88
  - 5.7.1 Show Your Movie Files on the Flat Panel TV ..... 91
  - 5.7.2 Play Your Music Files on the Flat Panel TV ..... 93
  - 5.7.3 Show Your Photo File on the Flat Panel TV ..... 94
- 5.8 Use the TOOLS Menu ..... 96
- 5.9 HMG Setup ..... 108
- 5.10 Other useful functions..... 109
- 5.11 Add Other Audio Equipment..... 111
- 5.12 Add a Computer (PC) ..... 112
  - 5.12.1 Automatic Image Position and Clock Adjustments ..... 112
  - 5.12.2 Manual Image Position and Clock Adjustments..... 112
- 6 Helpful Information ..... 113**
  - 6.1 Frequently Asked Questions (FAQs) ..... 113
  - 6.2 Check Your Software/Hardware Version..... 114
  - 6.3 Cleaning Methods..... 114
  - 6.4 Troubleshooting & Service Information..... 115
    - 6.4.1 Check the Signal Strength..... 120
- 7 Cautions and Warnings..... 121**
  - 7.1 Installation Details ..... 121
  - 7.2 Physical Location & Temperature Considerations ..... 121
  - 7.3 Usage Guidelines ..... 121
  - 7.4 Signal Interference or Noise ..... 122
  - 7.5 Phosphor Properties..... 122
  - 7.6 Image Information Including Retention & After-Image Lag ..... 122
  - 7.7 Safety Precautions..... 124
  - 7.8 Legal Notices..... 124
    - 7.8.1 Safety..... 124
    - 7.8.2 Radio Interference..... 125
- 8 Appendix ..... 126**
  - 8.1 Ratings Charts (for Various Audience Classifications) ..... 126
    - 8.1.1 TV Ratings (age-based) ..... 126
    - 8.1.2 U.S. TV Parental Guideline Ratings (age/category-based)..... 126
    - 8.1.3 MPAA Movie Ratings (age-based) ..... 126
    - 8.1.4 Canadian - English Ratings (age-based) ..... 127
    - 8.1.5 Canadian - French Ratings (age-based)..... 127
  - 8.2 Manufacturer Codes to Program into the Remote Control..... 128
    - 8.2.1 Cable..... 128
    - 8.2.2 Satellite..... 128
    - 8.2.3 VCR (Brands A - F)..... 129
    - 8.2.4 VCR (Brands G - O)..... 130
    - 8.2.5 VCR (Brands P - V) ..... 131
    - 8.2.6 VCR (Brands W - Z) ..... 131
    - 8.2.7 PVR..... 132
    - 8.2.8 BD (HD-DVD)..... 132
    - 8.2.9 DVD-R..... 132
    - 8.2.10 DVD (Brands A - N) ..... 133
    - 8.2.11 DVD (Brands O - Z)..... 134
    - 8.2.12 LD..... 134
  - 8.3 Specifications..... 135
  - 8.4 Glossary ..... 152
  - 8.5 Index..... 154
  - 8.6 Trademarks, Licenses, & Patent Information ..... 155

# 1 Introduction to the 20FD Series Flat Panel TVs



The Pioneer 20FD Series Flat Panel TV models include the 60-inch **PDP-6020FD** and the 50-inch **PDP-5020FD** (screen sizes measured diagonally). Below is a list of all accessories shipped with your panel. If an item is missing, please contact your dealer or our Service organization immediately. Service contact information is listed on the back of this manual.

## 1.1 Flat Panel TV Shipment Checklist

In addition to the flat panel TV, there are several accessories included to make installation quick and easy. Please check for contents before discarding or allowing your installer to discard any packing material. The PDP-6020FD and PDP-5020FD shipments have slightly different pieces. Identify the accessories from the appropriate list below.

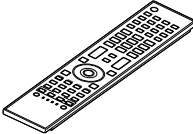
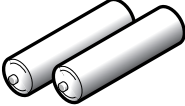

You will need a Philips screwdriver when mounting the speaker and attaching the stand.

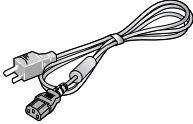
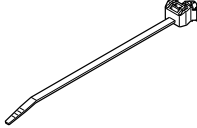
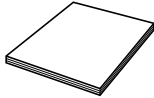
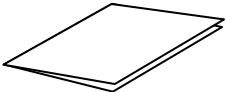
**Shipped with both models**

<input type="checkbox"/> Remote Control	<input type="checkbox"/> Batteries for Remote (2)	<input type="checkbox"/> Cleaning Cloth
		
<input type="checkbox"/> Power Cord (2 m/6.6 feet)	<input type="checkbox"/> Cable Clamps (4)	<input type="checkbox"/> Operating Instructions
		
		<input type="checkbox"/> Warranty Card
		

**Also shipped with the PDP-6020FD (60" panel)**

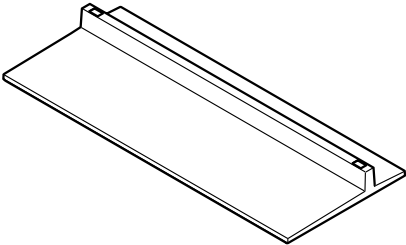
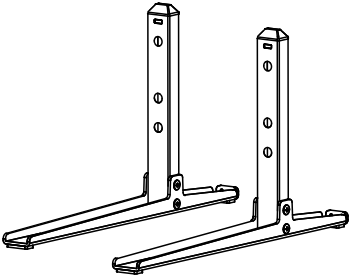
**Stand kit**

<input type="checkbox"/> Base Cover	<input type="checkbox"/> Stand Pipes (2)
	
<input type="checkbox"/> Silver Screws (4) (4×10 mm)	<input type="checkbox"/> Black Screws (4) (M6×20 mm)
	

**Also shipped with the PDP-6020FD (60" panel)**

- Falling Prevention Metal Fittings (2)

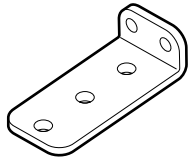

- Screws to Metal Fittings (4) (M4×35 mm)

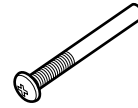

**Speaker accessories**

- Speaker Cables (2)

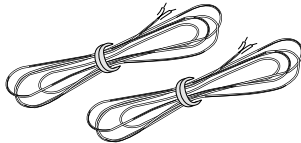

- Speaker

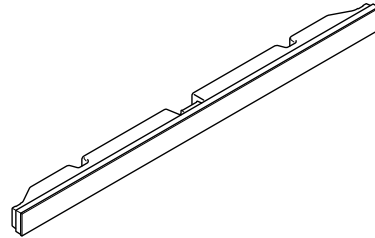

- Speaker Mounting Screws (9) (M5×10 mm)



- Speaker Bracket (Center)

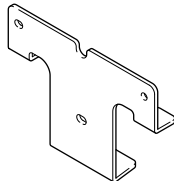

- Speaker Brackets (Left & Right)

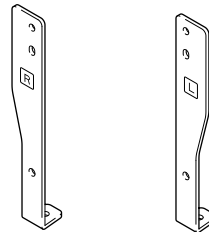

**Also shipped with the PDP-5020FD (50" panel)**

**Stand kit**

- Falling Prevention Metal Fittings (2)

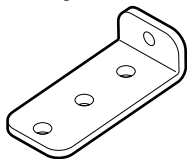

- Screws to Metal Fittings (2) (M4×35 mm)

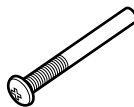

**Speaker accessories**

- Speaker Cables (2)

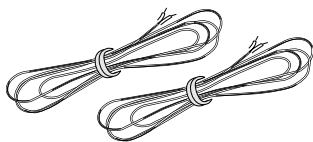

- Speaker Brackets (Side) (2)

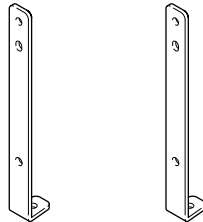

- Speaker

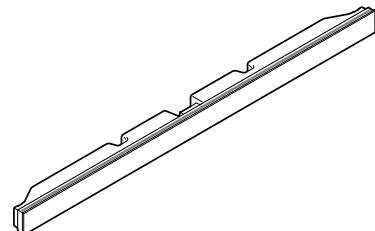

- Speaker Mounting Screws (9) (M5×10 mm)



- Speaker Bracket (Center)

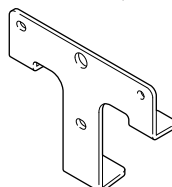

## 1.2 Control Options: Get to Know Your Flat Panel TV

You can operate your flat panel TV from the panel buttons or with the remote control. The following sections provide button locations/operations for the panel and the remote control.

### 1.2.1 Control Buttons and More on the Flat Panel TV

Your flat panel TV has buttons, indicators, and sensors on the lower front bezel with more buttons, toggles, and ports on the panel sides. Refer to the drawings below for specific locations and functions. Or, for the back ports and terminals only, check the terminal position sheet located near the panel's terminal compartment to identify the various options.

#### 20FD Series Models: Face of Panel

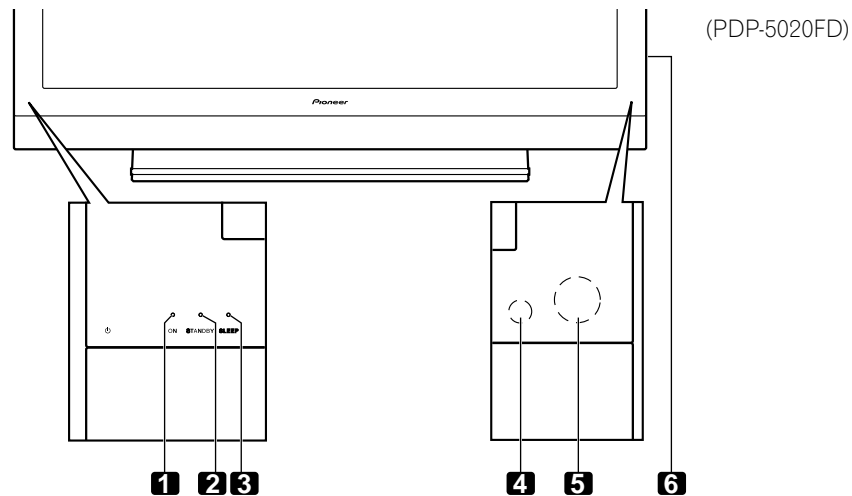

- 1 -Power ON indicator
- 2 -STANDBY indicator
- 3 -SLEEP indicator

- 4 -Room Light sensor
- 5 -Remote Control sensor
- 6 -Bezel (some call it the front frame)

#### Command Side of the Panel (left side)

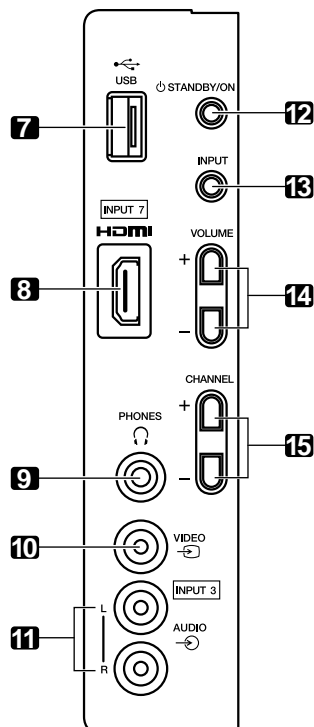

- 7 -USB terminal
- 8 -INPUT 7 terminal (HDMI)
- 9 -PHONES terminal
- 10 -INPUT 3 terminal (Video)
- 11 -INPUT 3 terminals (Audio)
- 12 -STANDBY/ON button
- 13 -INPUT button
- 14 -VOLUME Up/Down buttons
- 15 -CHANNEL Up/Down buttons



## Back of the Panel

- 1 -ANT terminal
- 2 -PC Input terminal (Analog RGB)
- 3 -AC In terminal  
(upper bank)

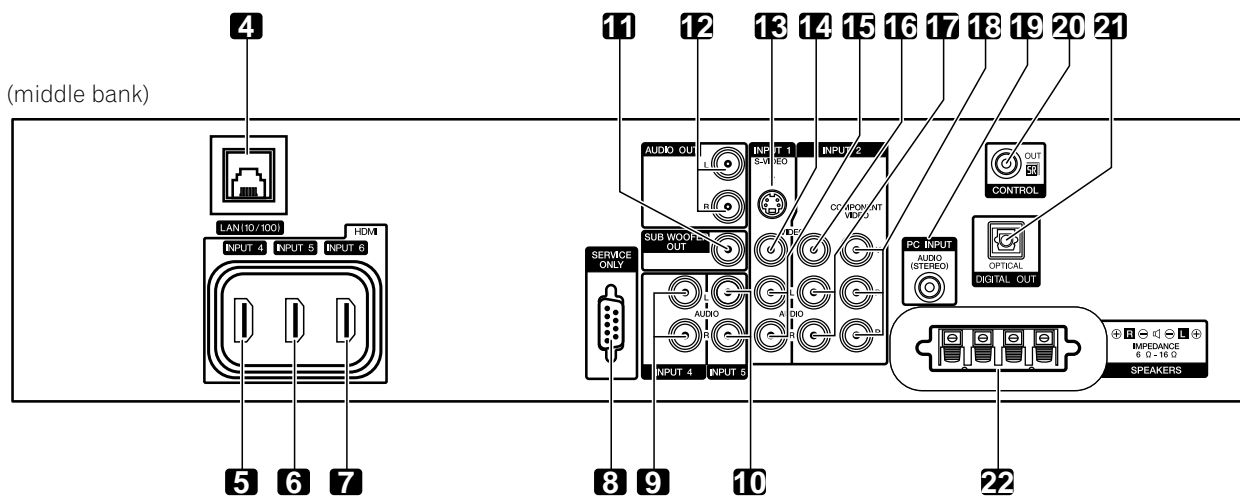
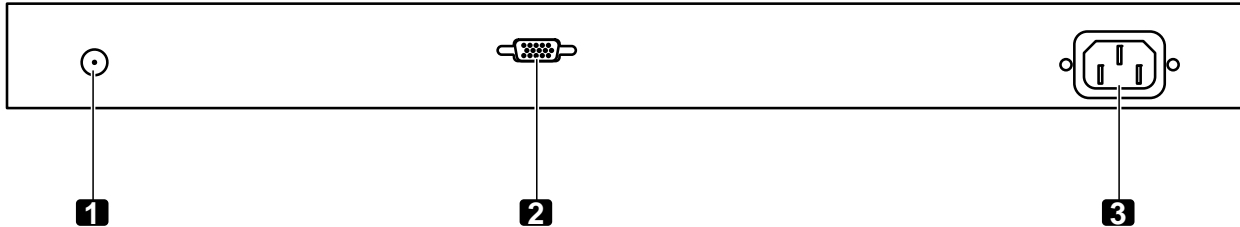

- 4 -Ethernet cable port
- 5 -INPUT 4 terminal (HDMI)
- 6 -INPUT 5 terminal (HDMI)
- 7 -INPUT 6 terminal (HDMI)
- 8 -RC-232C terminal (for factory use)
- 9 -INPUT 4 terminals (Audio)
- 10 -INPUT 5 terminals (Audio)
- 11 -SUB WOOFER OUT terminal
- 12 -AUDIO OUT terminals (Audio)
- 13 -INPUT 1 terminal (S-Video)
- 14 -INPUT 1 terminal (Video)
- 15 -INPUT 1 terminals (Audio)
- 16 -INPUT 2 terminal (Video)
- 17 -INPUT 2 terminals (Audio)
- 18 -INPUT 2 terminals (Component, Y, P<sub>B</sub>, P<sub>R</sub>)
- 19 -PC INPUT terminal (Audio)
- 20 -CONTROL OUT terminal
- 21 -DIGITAL OUT terminal (Optical)
- 22 -SPEAKERS (right/left) terminal

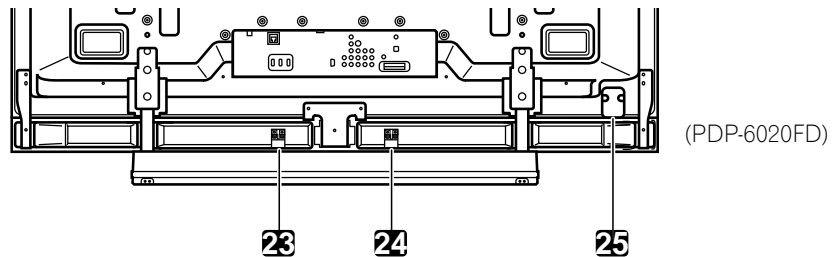

- (lower bank)
- 23 -Speakers (R) terminal (speaker side)
  - 24 -Speakers (L) terminal (speaker side)

25 -Power On button

Terminals on side and rear panels are common to both 20FD models.

### 1.2.2 Operating the Remote Control

The remote control for the 20FD Series panels is a powerful tool. This section provides a brief introduction to your remote control while later sections explore more advanced operations.

#### **Insert the Batteries into the Remote Control**

To open push and slide the battery cover in the direction of the arrows. Load the supplied two AA size batteries by the negative polarity (–) ends first.

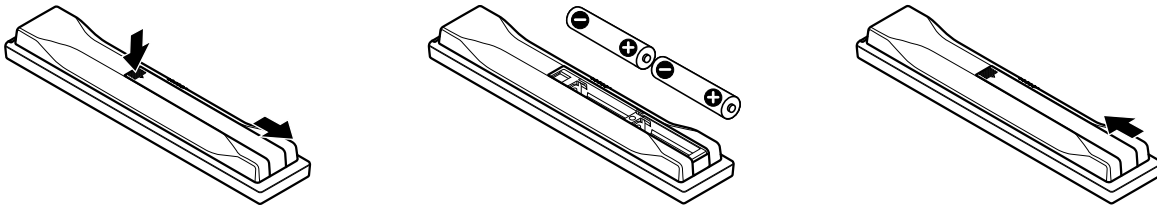

The batteries supplied with this product may have a shorter life expectancy due to storage conditions. If the remote control seems to be failing or is weak, replace the provided batteries with new alkaline batteries. Never mix old and new batteries. Mixing old and new batteries can shorten the life of new batteries or cause chemical leaks in old batteries. Also, mixing different types or brands of batteries can cause issues as batteries brands have slightly different characteristics.

*Note: If the flat panel TV's remote control is not needed for an extended length of time, remove the batteries.*

When disposing of used batteries, please comply with governmental regulations or environmental public institution's rules that apply in your country/area.

#### **Remote Control Issues**

There are several issues that can affect your remote control but the most common problem is weak batteries. Weak batteries in the remote control can cause communication to fail or only operate sporadically. In this situation, try moving closer to the panel and attempt to control the panel with the remote. If the panel responds then change the batteries. If moving closer has no effect on the panel, check the surroundings for objects that might be blocking the signal. Also consider other equipment with remote controls that are in the area around the panel. Objects and other IR signals can disrupt the remote. For more help with your remote control, refer to "6.1 Frequently Asked Questions (FAQs)".

**Operating Range for the Remote Control**

To control the flat panel TV, point the remote towards the sensor on the panel's bottom right corner. For easy operation, keep the distance between the remote control and the sensor less than 7m (23 feet) and at an angle of less than 30 degrees.

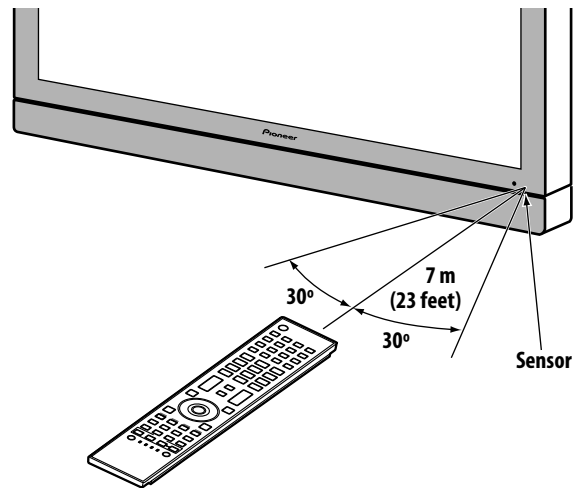

The remote control may not work properly if the sensor is in direct sunlight or very bright lighting. If your viewing room is naturally bright, change the position of the panel or physically use the remote control closer to the panel's sensor.

*Note: If the remote control is left sitting in direct sunlight or under a very strong light, the case could warp or deform.*

**1.2.3 Buttons on the Remote Control**

Except for a few options, commands available through the buttons on the flat panel TV are duplicated on the remote control. The remote control can be programmed to control other equipment such as a DVD Player, Surround Sound system, etc. A later section entitled "5 Use Other Equipment With Your Flat Panel TV" explains how to use the remote to control other equipment.

This section identifies and describes the buttons on the remote control.

**Remote: Left side buttons** (top to bottom, left to right)

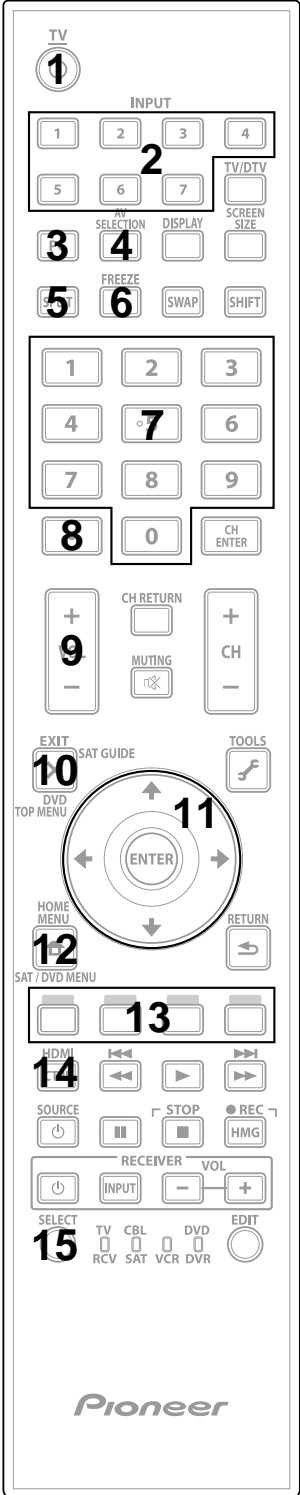
<p><b>TV</b> : 1 Turn On or place panel in Standby</p> <p><b>INPUT:</b> 2 Select a source (INPUT 1 thru INPUT 7)</p> <p><b>PC:</b> 3 Select the PC terminal as an input source</p> <p><b>AV SELECTION:</b> 4 Select audio/video settings AV Source: OPTIMUM, PERFORMANCE, DYNAMIC, MOVIE, GAME, SPORT, Standard PC Source: STANDARD, USER</p> <p><b>SPLIT:</b> 5 Cycle view thru single-screen, 2-screen, picture-in-picture</p> <p><b>FREEZE:</b> 6 Freeze a frame from a moving image then press again to cancel the freeze function</p> <p><b>Number buttons 0 thru 9:</b> 7 Select a channel</p> <p><b>•(dot):</b> 8 Enter a dot for selecting a sub-channel</p> <p><b>VOL +/-:</b> 9 Set the volume</p> <p><b>EXIT:</b> 10 Exit the menu to return to the normal screen</p> <p><b>Arrow buttons:</b> 11 Navigate the menu screens</p> <p><b>HOME MENU:</b> 12 Display the HOME MENU</p> <p><b>Color buttons (Red, Green, Blue, Yellow):</b> 13 Control a BD player for HDMI Control functions only</p> <p><b>HDMI CONTROL:</b> 14 Select the HDMI Control functions</p> <p><b>SELECT:</b> 15 Select for TV/RCV, CBL/SAT, VCR, or DVD/DVR</p>	
--	--

**Remote: Right side buttons** (top to bottom, left to right)

16 **TV/DTV:**  
Select analog or digital TV channels

17 **DISPLAY:**  
Display the channel information

18 **SCREEN SIZE:**  
Select the screen size

19 **SWAP:**  
Switch between the two screens when viewing as 2-screen or picture-in-picture

20 **SHIFT:**  
Move the location of the small screen when viewing as picture-in-picture

21 **CH ENTER:**  
Change the channel

22 **CH RETURN:**  
Return to the previous channel

23 **MUTING:**  
Turn off the sound while the video continues to play

24 **CH +/-:**  
Cycle through channels

25 **TOOLS:**  
Display the TOOLS Menu - refer to "3.6 Smart Starts for New Owners"

26 **ENTER:**  
Execute a command

27 **RETURN:**  
Return to the previous menu screen

28 **Player/Recorder Control:**  
Use buttons for control of connected equipment

29 **HMG (Home Media Gallery):**  
Display the Home Media Gallery menu  
Use this button to start recording (for VCR/DVD recorder only)

**Pioneer**

## 2 Install Your Flat Panel TV

There are several installation options for your flat panel TV. This chapter walks you through how to choose an installation site, the best mounting methods, and how to install your panel.

### 2.1 Choose a Location and the Mounting Method

Your flat panel TV is very thin. The panel needs a solid surface and some sort of support structure (a stand, table, etc.) to protect it from being tipped over or knocked down. Use installation accessories and parts included with the shipment. Pioneer recommends working with a qualified installer whenever possible.

Regardless of the mounting method, anchor or secure your flat panel TV using a combination of the mounting holes and/or supplied bolts.

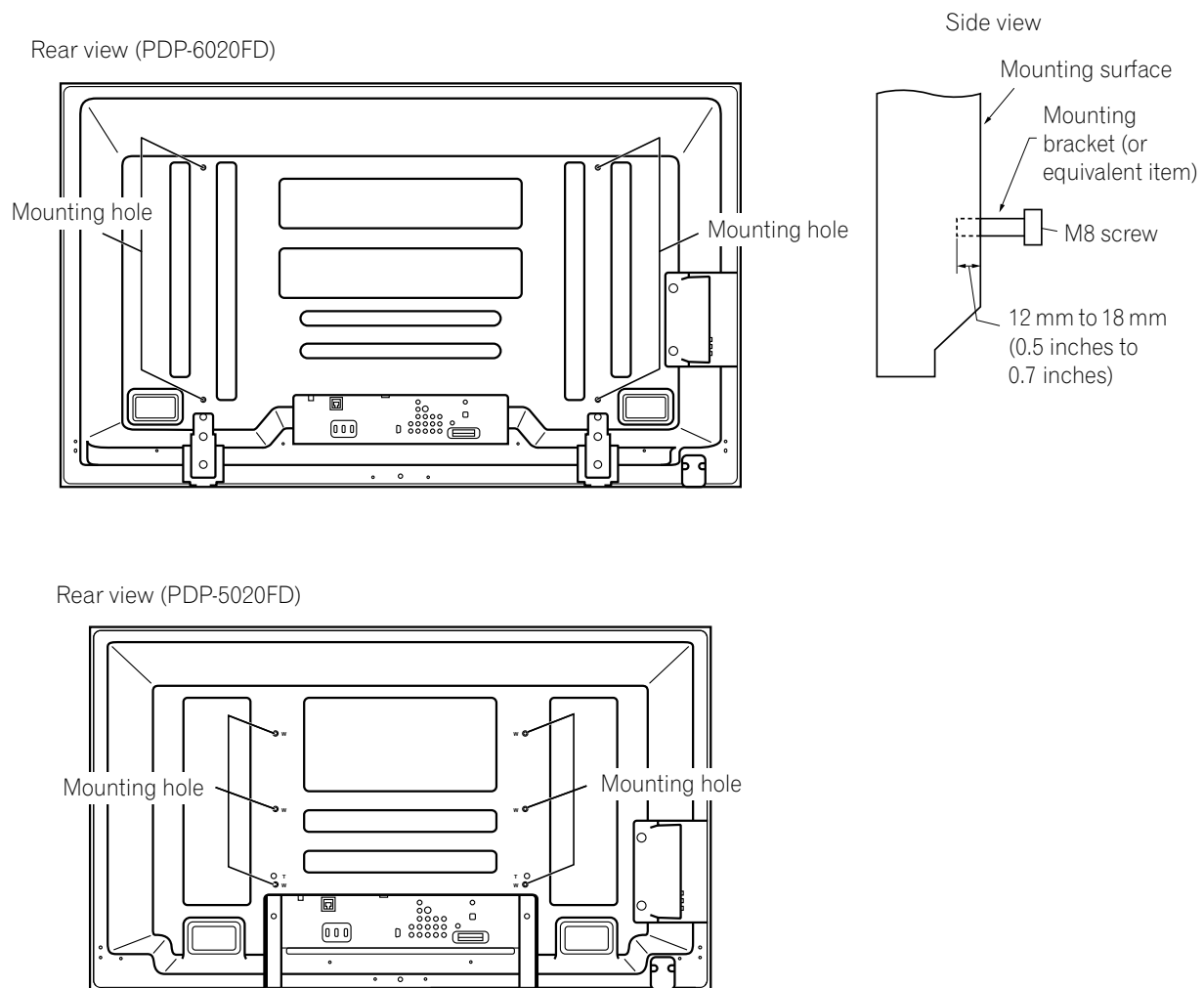

*Note: Some installation options require a different type of bolt. Check with your installer or dealer to purchase the appropriate bolt(s).*

### 2.1.1 Check the Location for Suitability

When choosing the location for your panel, there are several factors you need to keep in mind. The installation site should be out of direct sunlight and have sufficient ventilation around the flat panel TV to allow cooling. The diagram below is an example of a stand-mounted panel with proper ventilation.

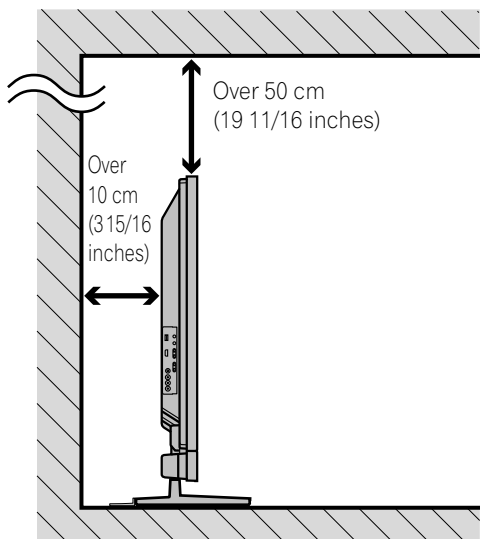

*The distance behind and above the panel changes depending on your choice of mount. Consult with your dealer or professional installer for proper ventilation.*

Use the checklist below to judge possible installation sites.

- |   |  |
|---|--|
| <input type="checkbox"/> Sufficient ventilation         | <input type="checkbox"/> No danger of power overloads      |
| <input type="checkbox"/> Safe from excessive vibrations | <input type="checkbox"/> Separate from other IR equipment  |
| <input type="checkbox"/> Away from air conditioners     | <input type="checkbox"/> Protected from hits or shocks     |
| <input type="checkbox"/> Free of moisture or dampness   | <input type="checkbox"/> Distance from heat sources        |
| <input type="checkbox"/> No danger of splashing water   | <input type="checkbox"/> Out of direct sunlight            |
| <input type="checkbox"/> Route cords and cables safely  | <input type="checkbox"/> Away from strong lighting sources |

For specific cautions and safety information, refer to “7.2 Physical Location & Temperature Considerations” and “7.7 Safety Precautions.”

### 2.1.2 Lift and/or Move Your Panel (the How To's)

This flat panel TV is built for endurance but because of the technology, the panel must be handled with care. Use the handles attached to the rear of the flat panel TV to lift the unit. To avoid flexing or twisting the unit, you need at least two people to lift and move the panel. Do not move the flat panel TV by holding only a single handle or by dragging the panel by its handles.

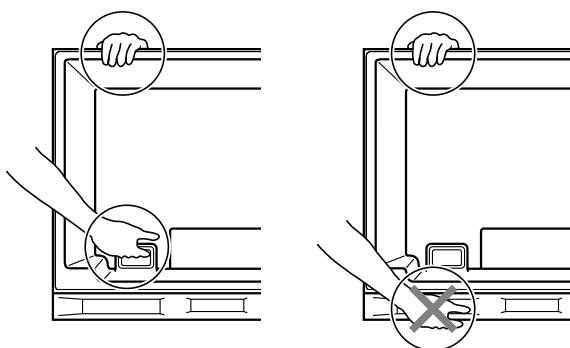

*Use the handles to move the panel. Do not move the panel by holding the speaker or speaker brackets.*

*Note: Do not use the handles to hang the flat panel TV or as anchors to prevent the panel from slipping or tipping after it is mounted.*

## 2.2 Install the Panel Using a Stand

### 2.2.1 Use or Remove the Included Stand

The PDP-5020FD ships with the Pioneer table top stand (stand) attached. Attach the included stand to the panel for the PDP-6020FD. For PDP-5020FD, attach the falling prevention metal fittings after placing the panel to stand upright.

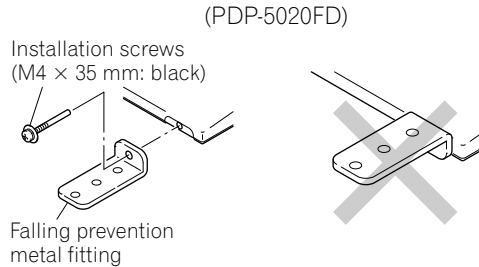

### Attach the Stand to the Panel

Do not handle the flat panel TV on a wagon or pallet that is smaller than its stand. The stand will bend.

- 1) Detach the speaker if it has already been added.  
*Refer to "Attach/Detach the Speaker" on page 18 for assistance.*
- 2) Lay the flat panel TV down on a raised surface with the stand base hanging over the edge.
- 3) Place all stand parts on a soft cloth to avoid scratching.  
*If you are mounting the PDP-6020FD continue with Steps 4 and 5. If you are mounting the PDP-5020FD skip to Step 7.*
- 4) Turn the base cover over so that the bottom is facing up.
- 5) Insert the stand supports (legs) into the base cover.

Please carefully install the supports (left and right) so that they are in the correct positions. Misaligned supports can damage the base and/or the supports.

- 6) Tighten the base screws to lock the supports in to place.

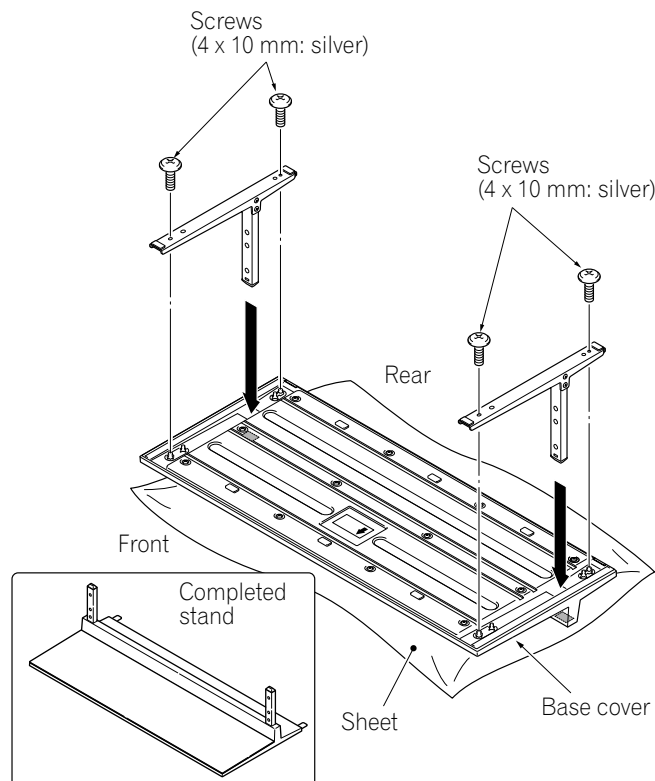

*Note: Assemble the stand with a soft sheet placed under the base cover. If a sheet is not laid before assembly, the front surface of the base cover may be scratched.*



7) After assembling the stand, attach the falling prevention metal fittings using the installation screws.

(PDP-6020FD)

Installation screws  
(M4 x 35 mm: black)

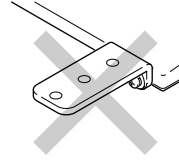
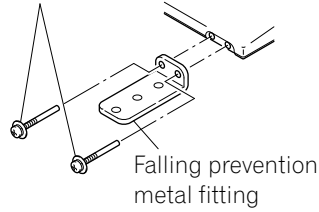

8) With the flat panel TV still face down, insert the stand's supports into the bottom of the panel then tighten the screws.

Line up the column supports with the bottom of the flat panel TV.

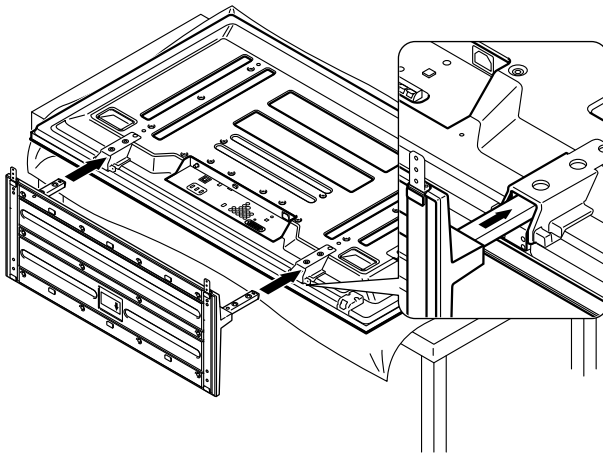

Installation bolts (M6 x 20 mm)      Installation bolts (M6 x 20 mm)

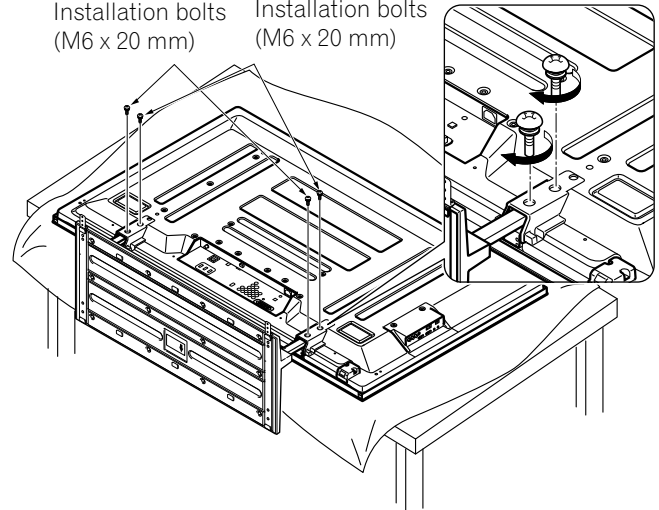

***Insert the stand supports into the flat panel TV so that the arrow marked "FRONT/FACE AVANT" on the bottom of the stand points down.***

9) With the assistance of at least one other person, lift the panel upright then move it in to position.

### **Attach/Detach the Speaker**

The flat panel TV's speaker delivers high-quality, clear sound. The left/right balance is enclosed in a single unit for ease of installation and compactness. Although other devices can be added or removed from the mounted panel, physically attach the speaker last. Disconnect the cables from the Speaker and REMOVE THE SPEAKER before mounting or moving the panel.

Before attaching the speaker to your mounted panel, review the information below.

- Lay the panel face down on a stable surface when attaching speaker brackets.
- Use only the supplied screws and tighten securely before stepping away.
- The speaker is wide and requires more than a single person to manage.
- Handle the speaker carefully to protect the cabinet and grille net from scratches and other damage.
- Placing a CRT monitor near the speaker can cause a blur on the flat panel TV. Keep the distance between the speaker and the monitor.

- Connecting this speaker to another panel or device can damage the unit or cause a fire.
- When using tone control to increase treble, avoid over-amplifying the volume.

*Note: Use the foam packing materials to protect the equipment from scratches or other damage during mounting.*

### **Stand-Mounted Panel**

It is possible to attach the speaker brackets to the flat panel TV while it is standing upright though it is easier to mount the brackets while the panel is laying flat. Once the brackets are attached, stand the panel upright then move it into the final position before mounting the speaker.

- 1) Attach the side speaker brackets (left and right) to the back of the panel using the supplied screws.

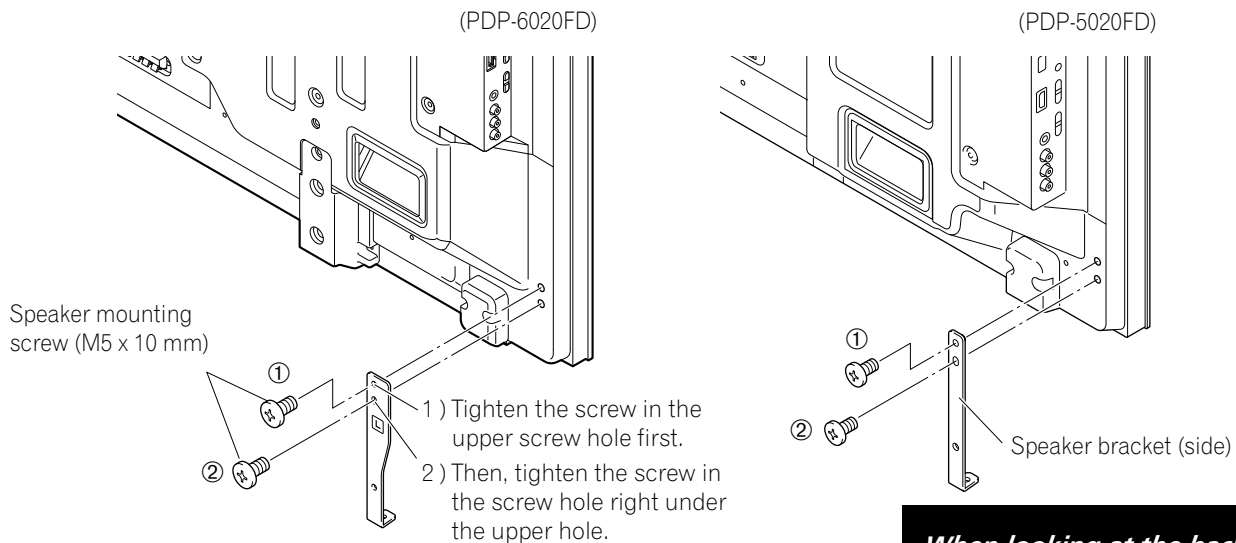

***When looking at the back of the flat panel TV, sides are reversed. Tighten screws in the order shown above.***

- 2) Attach the center speaker bracket using the supplied screws.  
 When fitting the screws, place screws 1 and 2 through the holes in the center bracket.

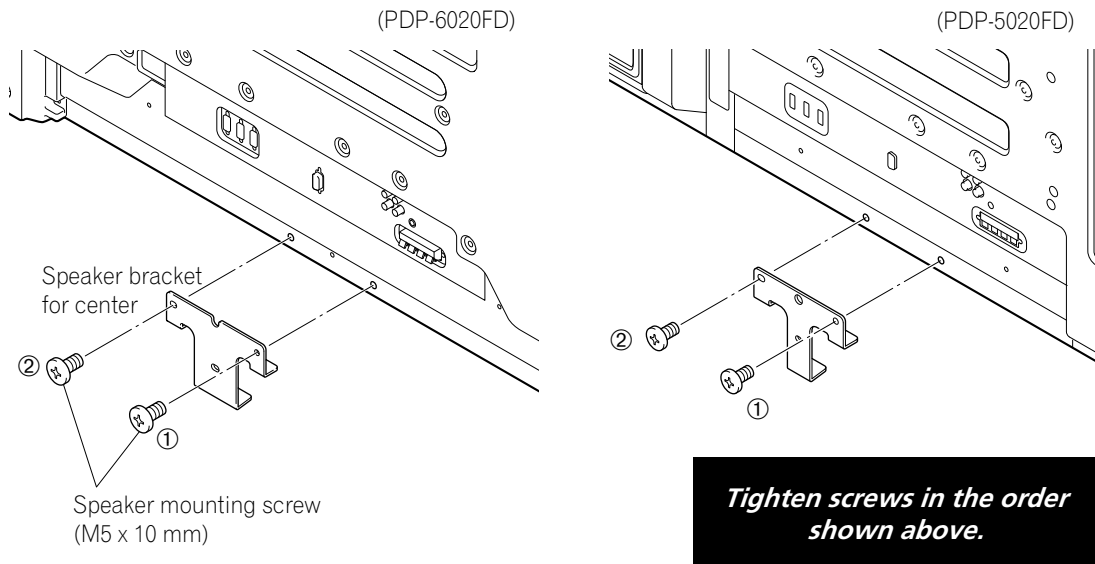

- 3) Position the speaker by the brackets.  
 It is very easy to mount the speaker upside-down so confirm that the speaker is aligned properly before continuing.
- 4) Insert the speaker bracket into the grooves at the rear of the speaker.  
 If the speaker fails to mount easily, adjust the angle of the brackets.

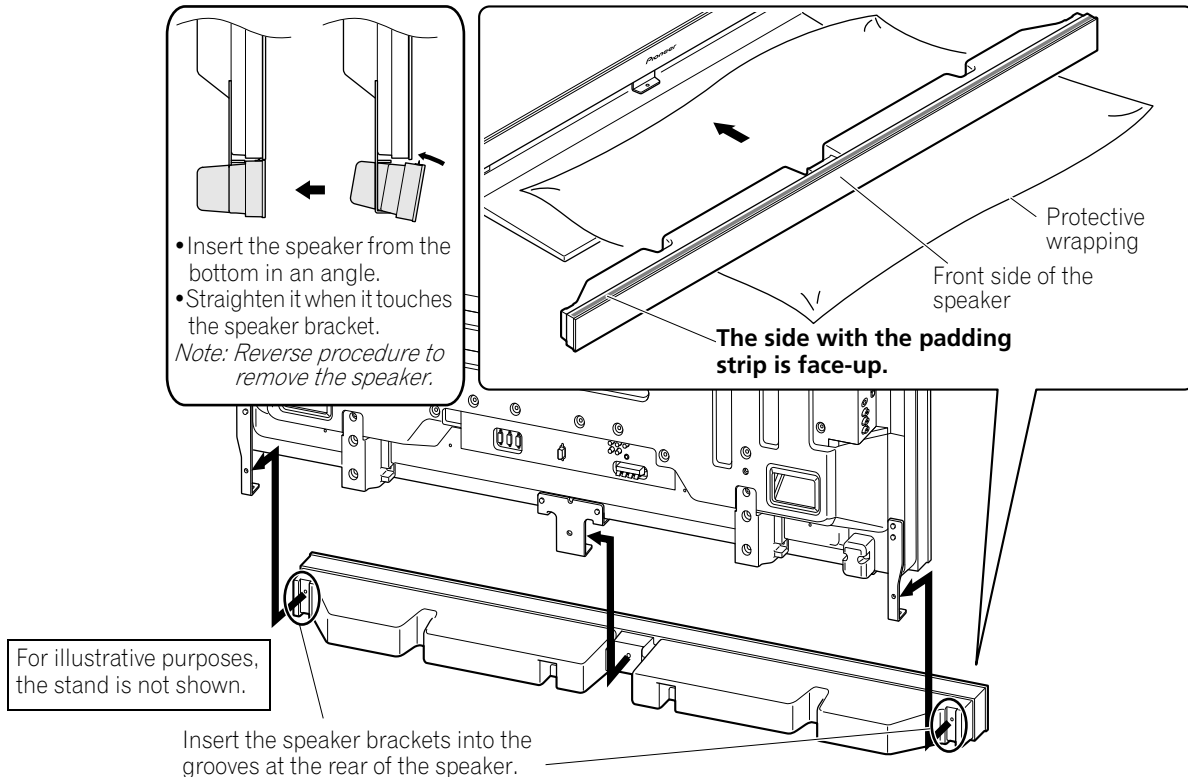

- 5) Attach the speaker to the center bracket using the supplied screws.  
 The drawing in the next Step shows the proper order for tightening screws.

6) Attach the speaker to the side brackets using the supplied screws.

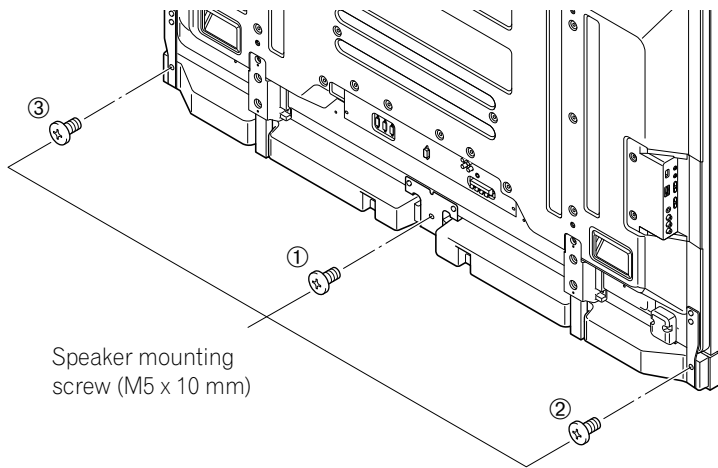

**The bottom screw hole on each speaker bracket is not used when the panel remains on the stand.**

*Note: If the speaker needs to be repositioned (horizontally or vertically) after it is attached, loosen the speaker mounting screws first. Adjust the position then retighten the screws.*

### 2.2.2 Connect the Speaker Cables

- 1) Press down on the tab.
- 2) Insert the appropriately colored wire into the opening.
- 3) Allow a small percentage of the cable's bare wire to remain visible.
- 4) Release the tab to clamp the wire.  
*If the bare wire is hidden when the tab is released, repeat Steps 1 through 4 until the proper amount of cable is showing.*
- 5) Repeat this process for each cable, matching the color of the wire to the appropriate terminal.
- 6) Connect the speaker cables to the speaker.
- 7) Bundle the speaker cables, power cord and other cables in the cable clamp then insert the clamp into an appropriate hole on the rear of the flat panel TV.

*Refer to "2.6 Route then Bundle the Power Cord and Cables."  
Use the clamps as necessary (see page 30).*

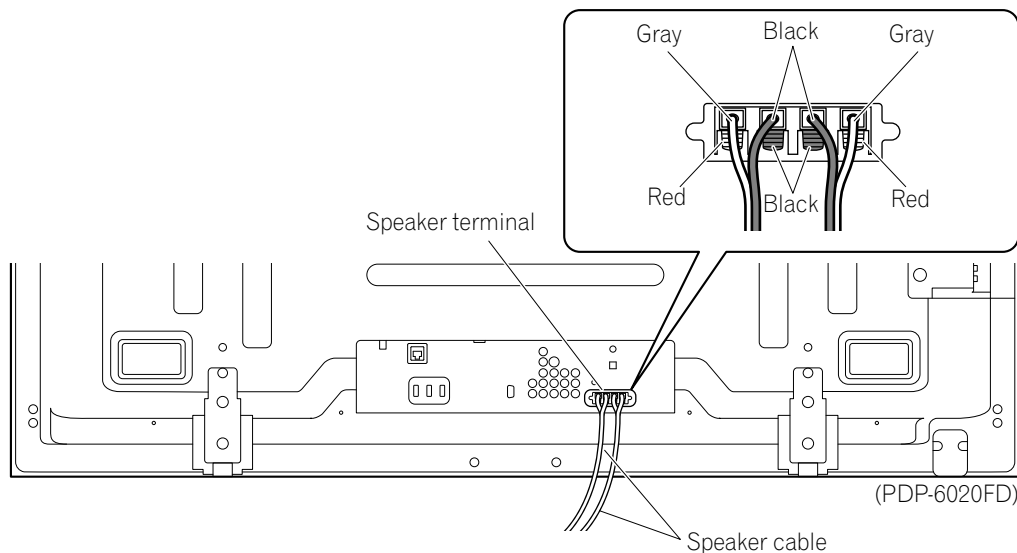
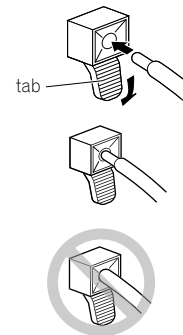

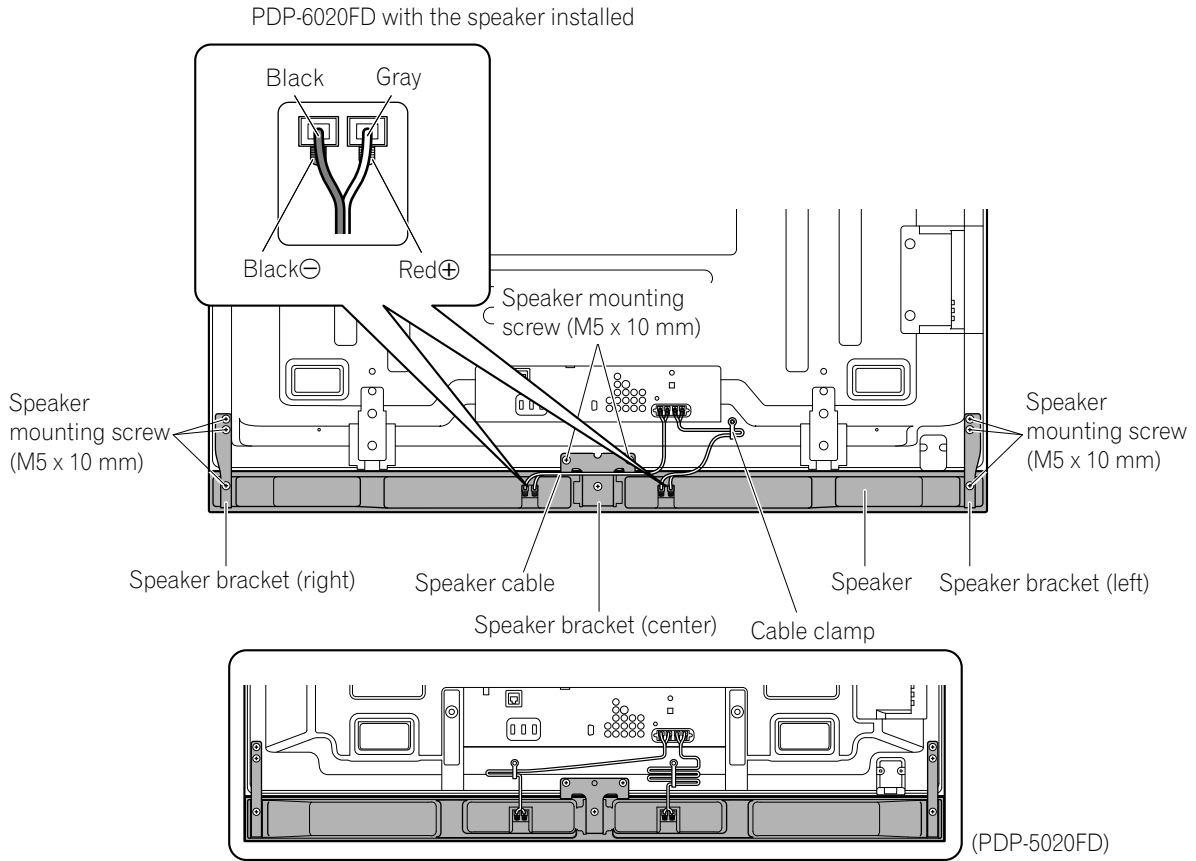

- Before connecting the speaker to the flat panel TV, unplug the panel from the power outlet. Connecting the speaker cable with the power cord plugged in can cause malfunction or damage to the panel if the cable's bare wire touches other equipment. Plug in the power cord after connecting the speaker.
- Do not leave speaker cable wires bare and exposed at the terminals. Exposed wires can result in an electrical short causing malfunction or damage to the system.
- Do not connect any devices to the speaker terminals other than the speakers specified.

### 2.3 Wall/Ceiling Mounting

Lay the 50" panel down on a raised surface then remove the stand.

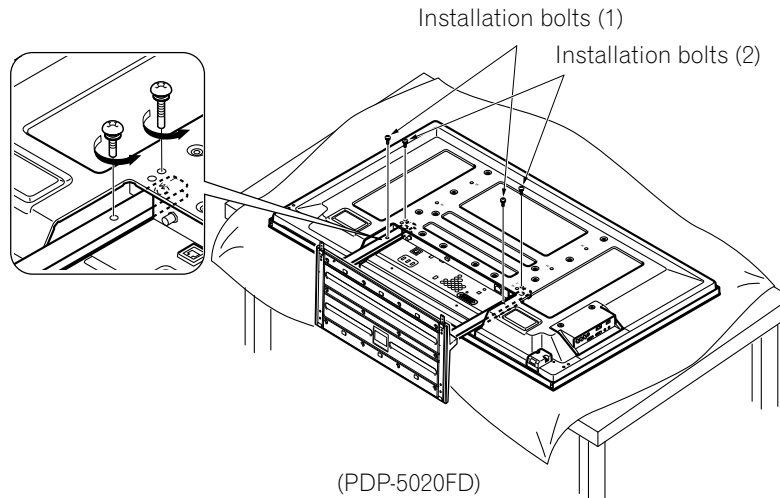

A common flat panel TV mounting option is to hang the panel on a sturdy wall or from a reinforced ceiling. When mounting in this way, some preparations must be completed first. Follow the steps below to prepare the panel for mounting.

- 1) Attach the speaker brackets but not the Speaker.  
*Refer to "Attach/Detach the Speaker" for instructions.*
- 2) Connect the speaker cables to the panel if they are not already attached.  
*Connect the cables ONLY to the panel, not to the speaker.*

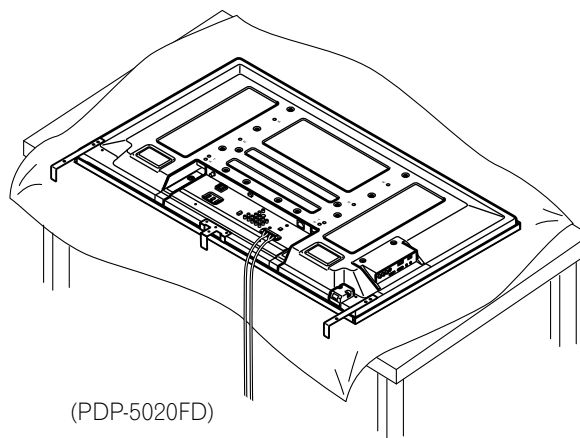

- 3) Connect cables for any other devices to the panel.  
*When deciding on a location for your flat panel TV, consider other equipment in the room. Equipment such as a DVR, Receiver, VCR, etc. requires some way to communicate with the panel, either directly or through another device. Review the instructions that came with the other equipment for available ports and terminals.*  
*After deciding which ports and terminals are needed, mark the connections on the flat panel TV for easier identification once the panel is mounted.*
- 4) Temporarily bundle loose cables with rubber bands (not included).
- 5) Plug the flat panel TV's power cord in to the panel but do NOT plug in to the power outlet.
- 6) Follow installation directions provided with your selected wall/ceiling mount.

*Note: When attaching the speaker, refer to diagram in the following section regarding specific screw holes to use for wall or ceiling mounting.*

Once your flat panel TV is mounted on the wall or suspended from the ceiling, follow the steps below to attach the speaker.

- 1) Confirm that the speaker brackets are ready to support the speaker.  
*It is possible to jar the brackets out of alignment while installing the panel.*
- 2) Connect the loose ends of the speaker cables to the speaker.  
*If the cables were bundled with rubber bands during installation, remove them before continuing.*
- 3) Align the speaker with the brackets.  
*It is very easy to mount the speaker upside-down so confirm that the speaker is aligned properly before continuing.*
- 4) Insert the speaker brackets into the grooves at the rear of the speaker.  
*If the speaker fails to attach easily, adjust the angle of the brackets*

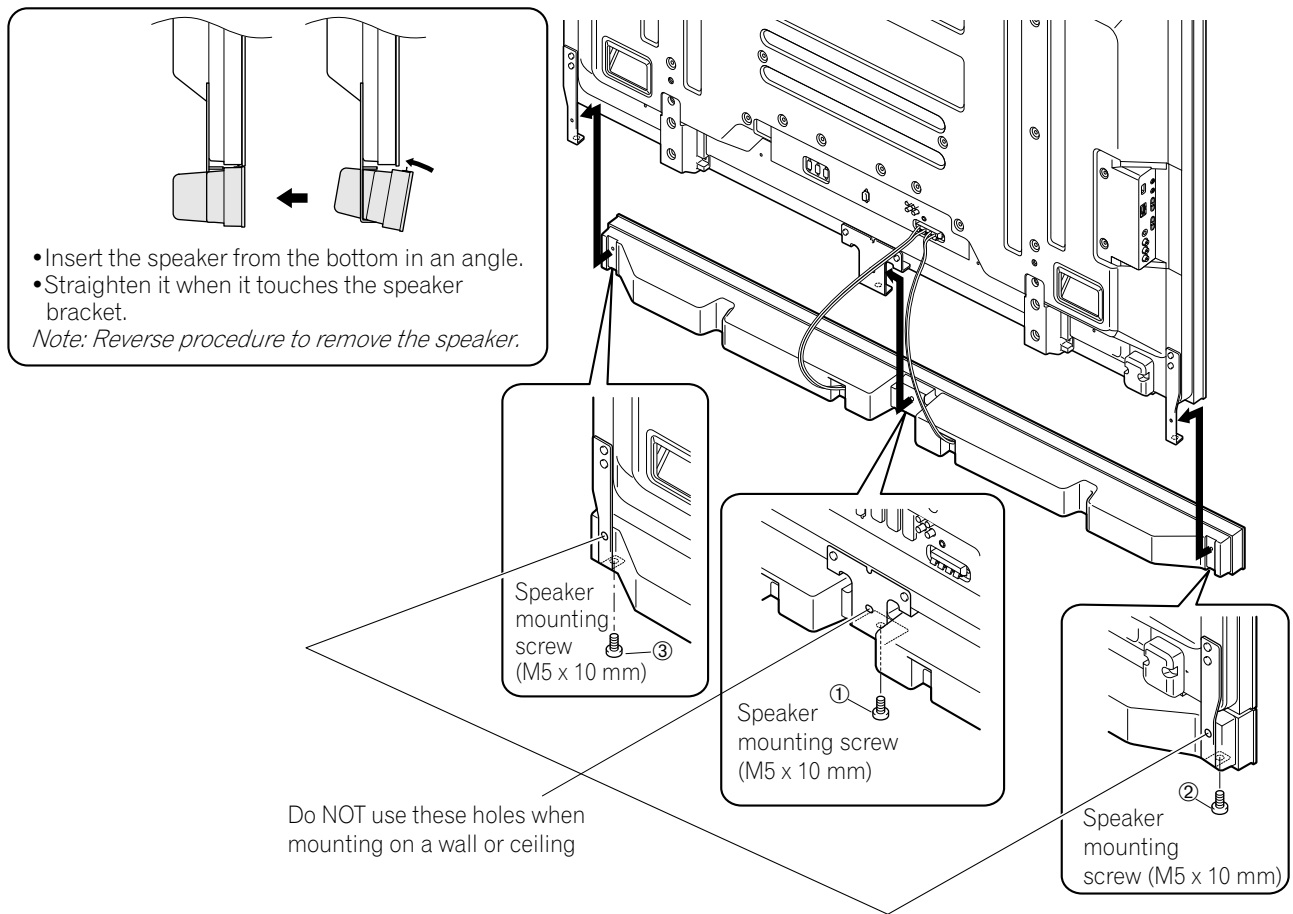

- 5) Tighten the center screw then the side screws in the order shown above.  
*When installing the panel on a wall or ceiling, use the bottom screw holes on each speaker bracket.*

*Note: If the speaker needs to be repositioned (horizontally) after it is attached, loosen the speaker mounting screws first. Adjust the position then retighten the screws.*

## 2.4 Mount the Flat Panel TV

Because your flat panel TV is slim but heavy, have at least two people mount and/or position the panel. The following sections provide instructions for the different mounting and anchoring options.

### **Anchor the Panel When Using a Stand**

When using a stand, stabilize the panel to keep it from tipping over. Please use the supplied metal fittings and screws to anchor the panel to a wall or other solid support structure.

Another option is to purchase hooks, cords, and fittings through your installer or from your local hardware store. The hardware size and strength depends on the composition and thickness of the anchoring surface.

**Recommended hook: Nominal diameter 8 mm (3/8 inch), length 12 mm to 18 mm (0.5 inches to 0.7 inches)**

To anchor the panel when using the provided stand, follow the steps below.

- 1) Attach the hooks to the mounting holes on the back of the panel.
- 2) Sink the fittings into the wall or support structure.
- 3) Run cords between the hooks and the fittings.
- 4) Tighten the cords until the panel is anchored but not pulled off balance.

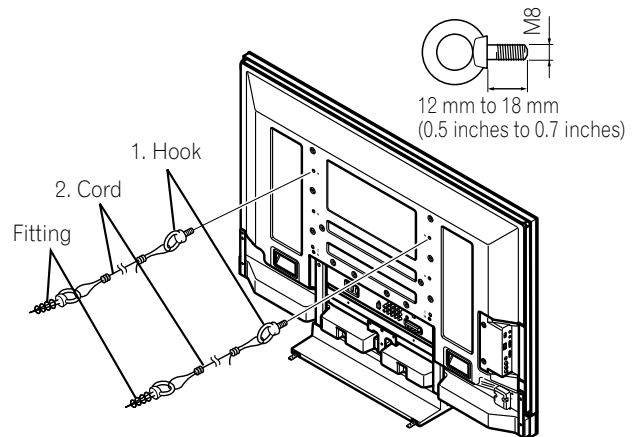

To stabilize the flat panel TV on a table or platform, use the supplied metal fittings and screws as well as commercially available wood screws. The wood screws are to anchor the metal fittings when mounting on a wooden surface. These screws should have a nominal diameter of 4 mm (5/32 inch) and are at least 20 mm (13/16 inch) long.

*Notes: Avoid moving the table after the panel is attached.*

*Do not use bare wires for the cord. If any part of the wire is introduced into the ventilation port on the back of the display panel, fire or electrical shock could result.*



Follow the steps below to secure your flat panel TV.

- 1) Mark locations for metal fittings and screws on the back edge of the table using the panel stand to determine placement.

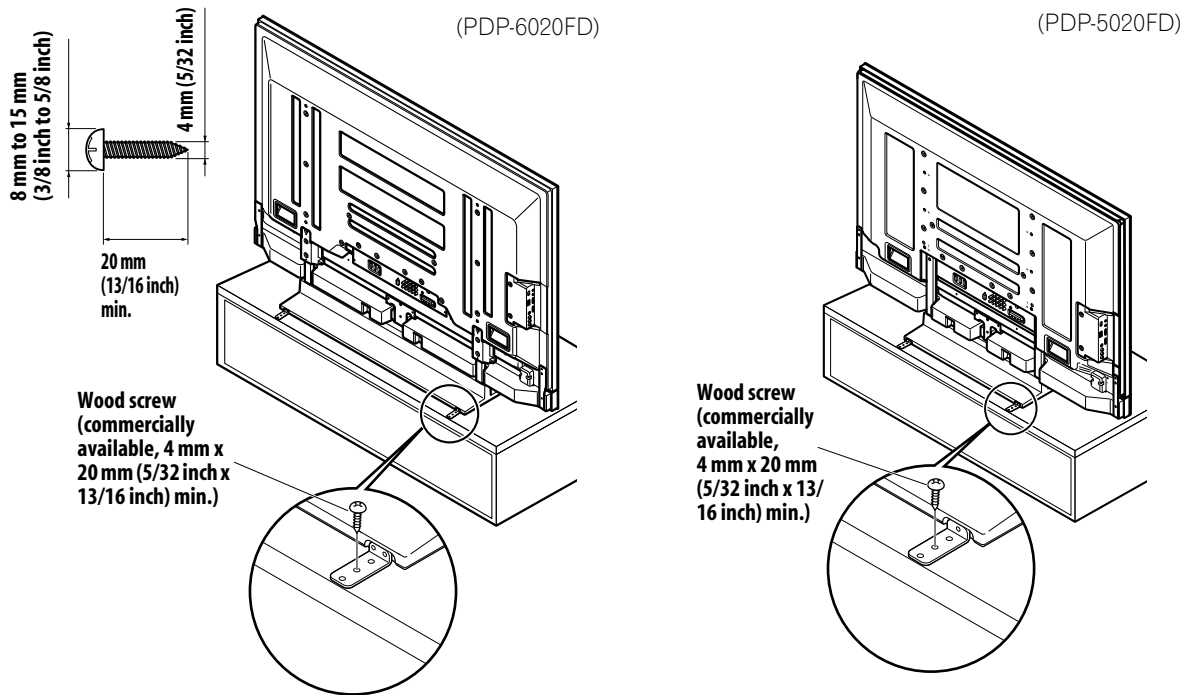

- 2) Drill holes in the table or platform edge at the marked locations.
- 3) Lift panel into place with the assistance with at least one other person.
- 4) Use wood screws (not included) to secure the metal fittings to the table.

## 2.5 Connect to Broadcast TV & Other Devices (DVR, Receiver, BDR, etc.)

The type of equipment attached to your flat panel TV determines which panel ports are used. The following sections explain how to connect broadcast TV and playback equipment such as a DVD player, Surround Sound system, video recorder, etc. to the panel. If your equipment is not listed, please refer to the operating instructions that came with the device(s) for connection assistance.

### 2.5.1 Add Analog (conventional) and Digital TV Channels

Whether a TV station broadcasts in Analog or Digital, your flat panel TV shows the programs as long as the panel is programmed to accept the signal. To program your panel for broadcast TV, select terminal ANT.

The ANT terminal accepts both analog and digital broadcasts. Connect a VHF/UHF antenna and/or cable TV to the panel's rear ANT terminal, then press **TV/DTV** on the remote control to toggle between analog and digital broadcasts. When watching analog TV channels, you can also use an outdoor antenna for the clearest analog picture.

If your outdoor antenna uses a 75-ohm coaxial cable with an F-type connector, plug it into the panel's antenna terminal on the back.

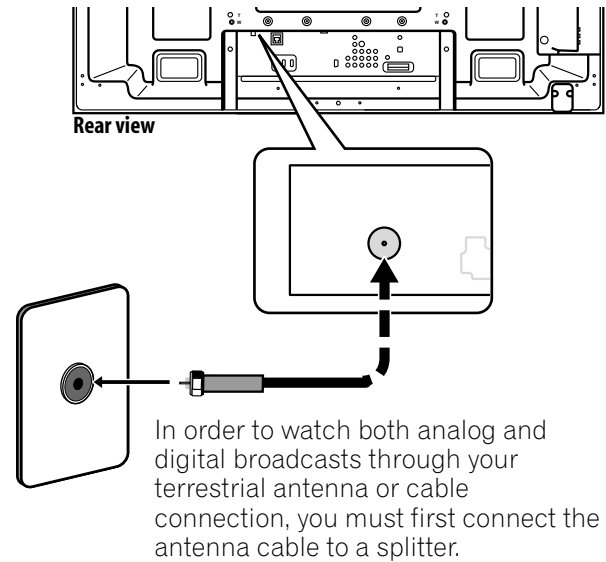

### 2.5.2 Connect Your Other Pioneer Equipment

This section provides cabling information for your other Pioneer equipment when combined with the panel. Each diagram can also be used as a reference tool for non-Pioneer devices but port locations may differ or be unavailable.

#### Connect cable or Satellite using STB (Set Top Box):

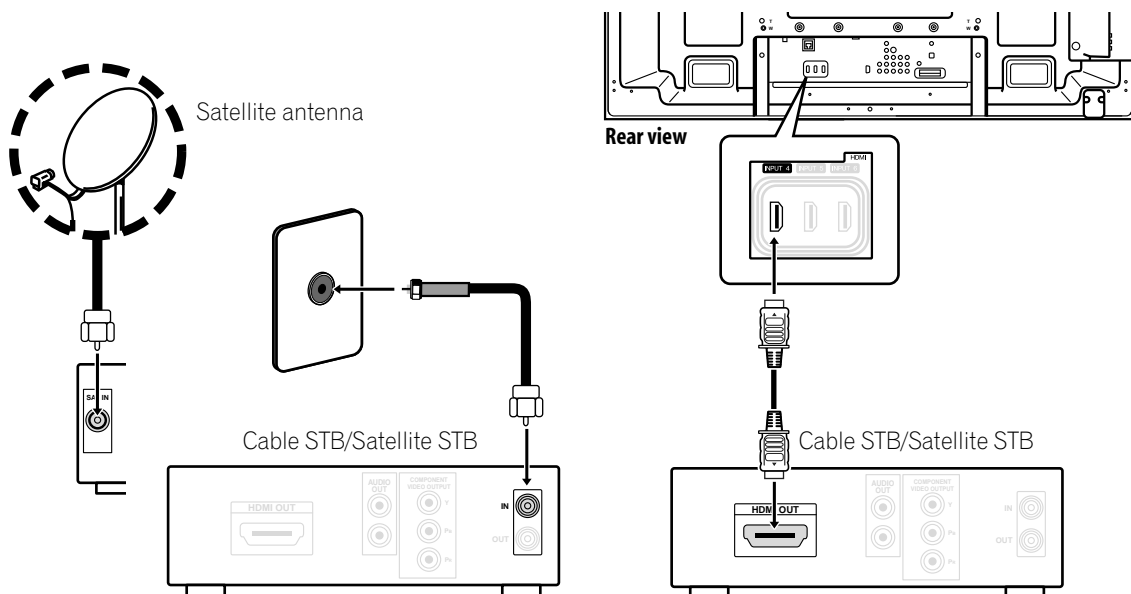

When using a cable STB or Satellite STB, plug in to the antenna/cable TV wall outlet using the STB cable provided with your STB. If your STB has an HDMI terminal, use any of INPUT 4 through INPUT 6 (HDMI terminal) on the rear or INPUT 7 (HDMI terminal) on the side of the flat panel TV instead of making video connections. If you connect an antenna cable directly to TV, you must first connect the cable to a splitter. For details, refer to the operating manual that came with the STB.

## Connect HDMI equipment (INPUT 4 through INPUT 6):

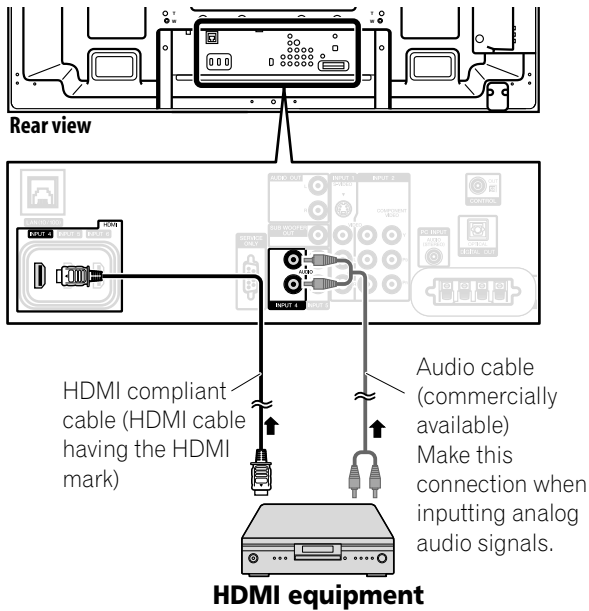

INPUT 4 through INPUT 6 are HDMI terminals. Use INPUT 4 or INPUT 5 (HDMI) terminal when you also input analog audio signals. For details, refer to "5.2 Use HDMI Inputs."

## Connect HDMI equipment (INPUT 7):

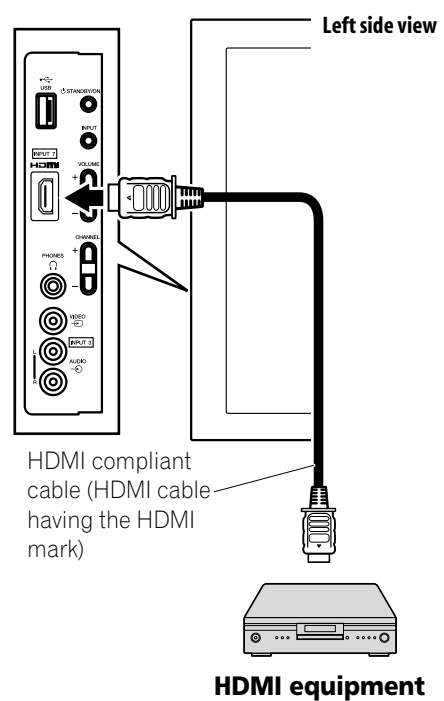

Also use INPUT 7 (HDMI terminal) on the side of the panel when connecting HDMI equipment. For details, refer to "5.2 Use HDMI Inputs."

## Connect a DVD player:

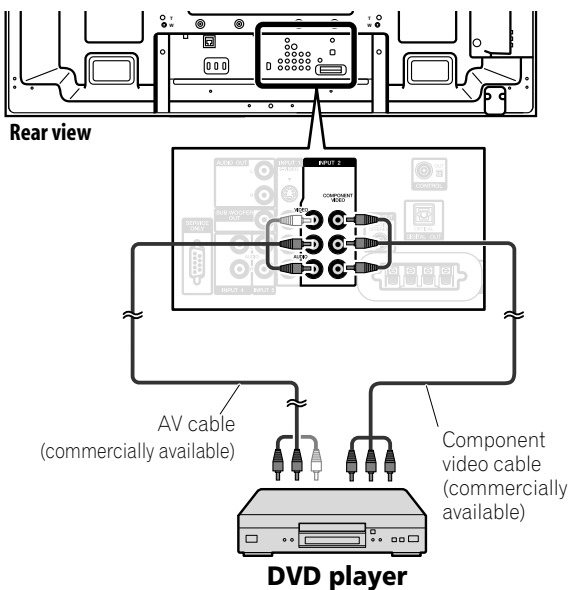

Use INPUT 2 terminals when connecting a DVD player or other audiovisual equipment. If your DVD player has an HDMI terminal, use this connection instead of making video connections. For details, refer to the operation manual that came with the DVD player.

## Connect an AV receiver:

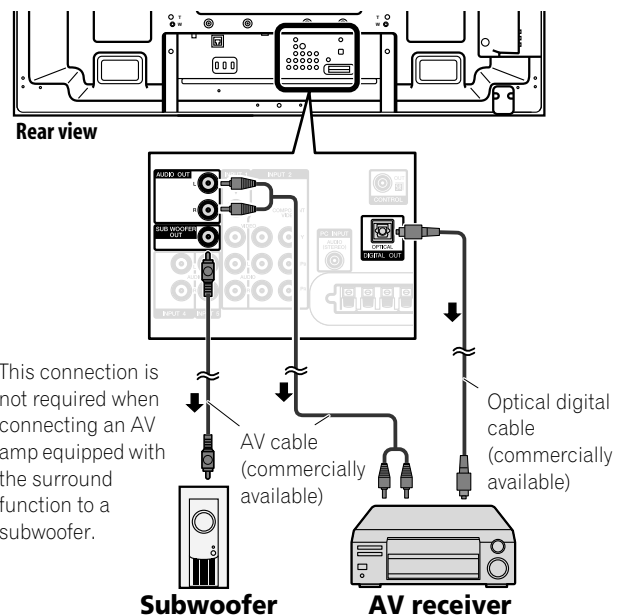

Use an optical digital cable to connect an AV receiver to DIGITAL IN terminal (optical). If your AV receiver does not have a DIGITAL IN terminal (optical), you may connect the panel's AUDIO OUT terminal (audio) to the audio input terminal on the AV receiver. For details, refer to the operation manual that came with the AV receiver.

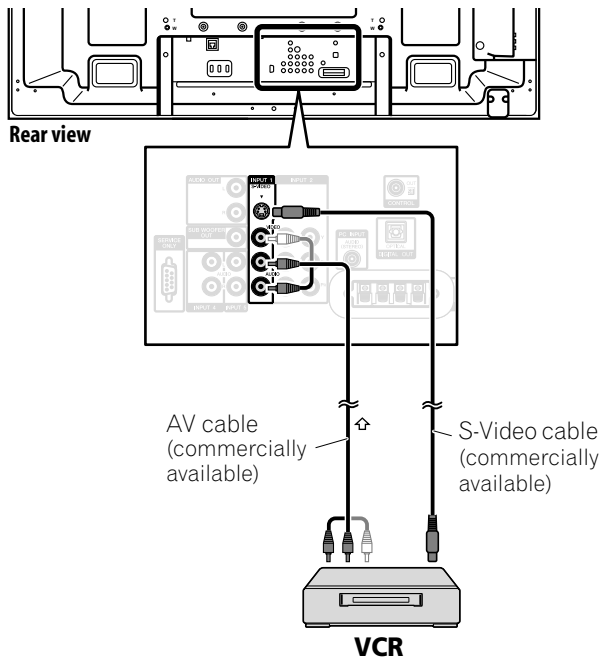
**Connect a VCR:**

Use INPUT 1 terminals when connecting a VCR or other equipment. For details, refer to the operation manual that came with the VCR.

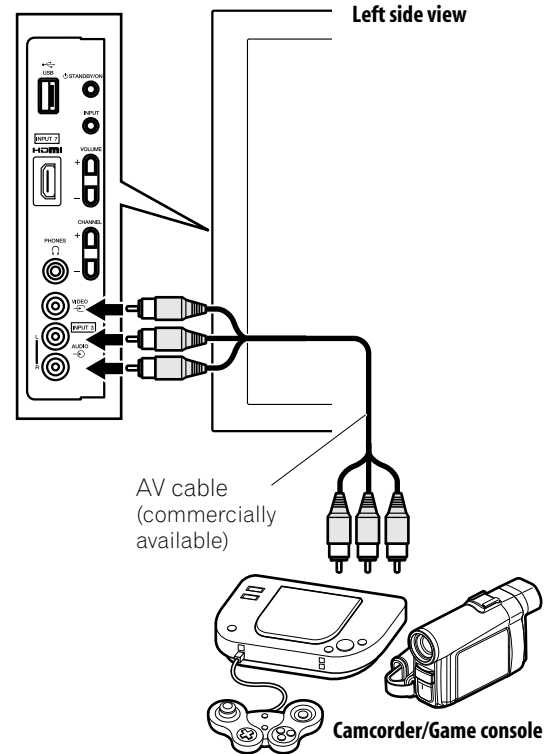
**Connect a game console or camcorder:**

Use INPUT 3 terminals when connecting a game console, camcorder or other audiovisual equipment. For details, refer to the operation manual that came with the game console or camcorder.

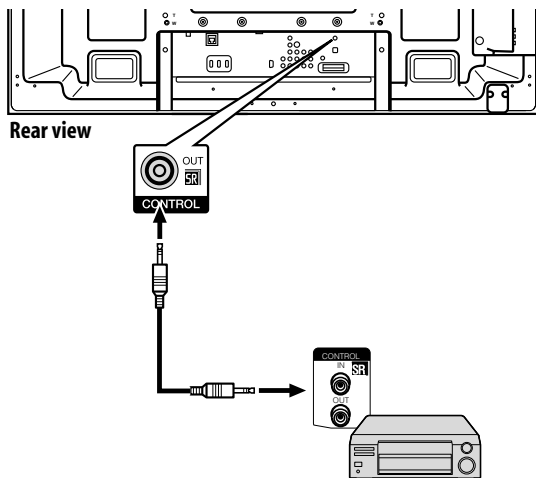
**Connect control cords:**

Connect control cords between the panel's CONTROL (OUT) terminal and other Pioneer equipment having the SR logo. Use a mono sound cable with a mini plug (not provided).

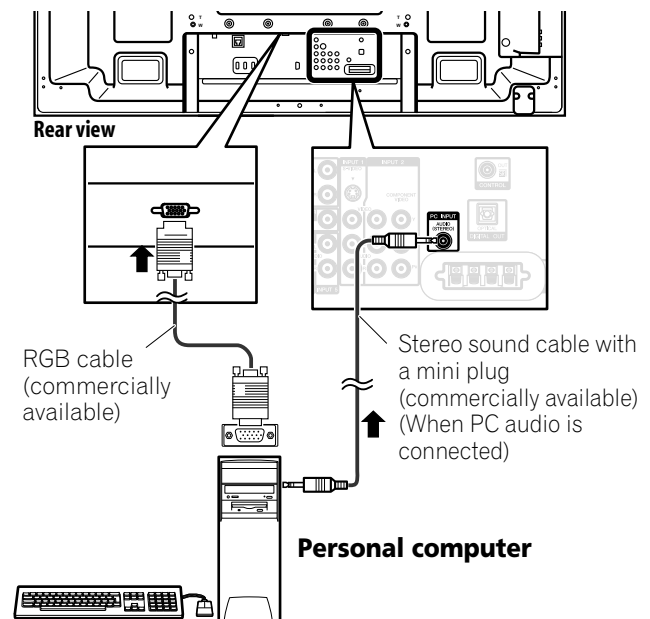
**Connect a PC:**

Use the PC INPUT terminal (Analog RGB) when connecting a PC. If you also connect PC audio, use PC INPUT (Audio) with a stereo sound cable with a mini plug (not provided). For details, refer to the operation manual that came with the PC.

### 2.5.3 Connect the Power Cord to the Panel

The final connection is the power cord. Always connect the panel's power cord to a three-pronged outlet, verifying that the cord is properly grounded. The cord includes a noise filter that reduces electrical interference from the wall outlet.

As long as the flat panel TV is plugged in to an outlet, some power is drawn through the panel. When the flat panel TV is not going to be used for a long period, unplug the panel from the power outlet. Unplugging the panel extends the life of the plasma as well as saves energy.

Plug the cord in to the panel but do NOT plug it in to a power outlet yet.

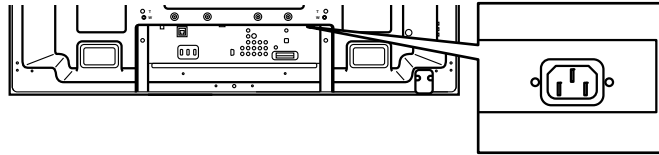

### 2.6 Route then Bundle the Power Cord and Cables

Once the flat panel TV is mounted and the speaker is attached, place additional equipment in the final position(s). Lay out the power cord, panel cables and any other device cables in a logical pattern that works for the location. Please consider the following points when routing cables:

- Access to a 3-prong (grounded) power outlet
- Space for the noise filter between the panel and outlet
- Placement of cables under carpets or across walking paths

Usually the cord/cables have slack or are too long. Although rubber bands are a good temporary solution to bundle cables, they tend to break down too quickly. To keep cables organized and neat, use the included cable clamps to bundle cables. The diagram below shows a bundled speaker cable.

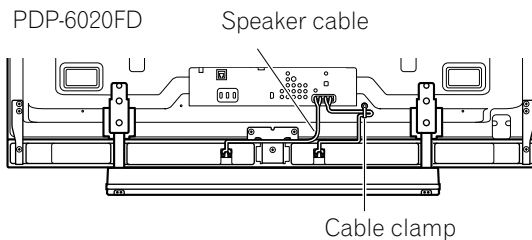

*Bundle cables in small groups when possible for easier separation later, if necessary.*

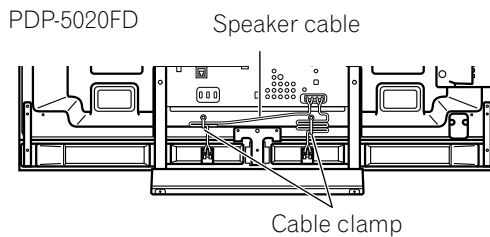

A reusable cable clamp is designed to lock the bundled cables in place. Your flat panel TV has a total of four holes to attach cable clamps to the back of the panel. Use the cable clamps as necessary.

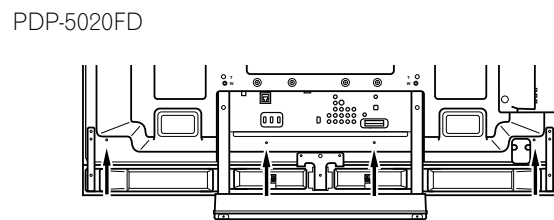
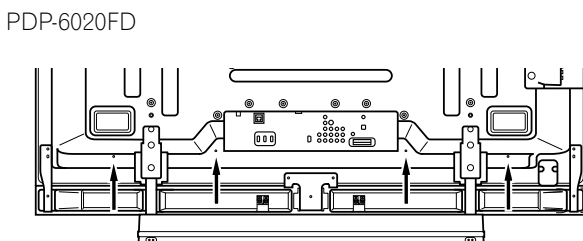

Follow the steps below to attach a cable clamp.

- 1) Thread the clamp band through the holder and bundle the cable(s) in the cable clamp.
- 2) Push and hold the levers then insert the hook into an appropriate hole on the rear of the flat panel TV.
- 3) Pull up the clamp band to lock.

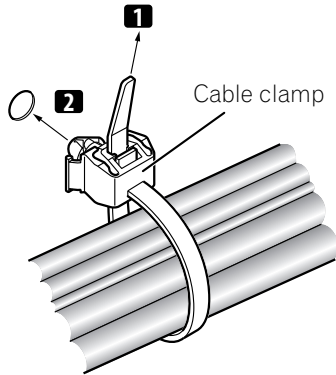

- 4) Confirm that the cable clamp is seated firmly in the panel.

*Note: Avoid pinching or creating pressure points when routing or bundling cables.*

To remove the clamp band, pull and hold the latch to release.

To remove the cable clamp, push and hold the levers then pull it out from the hole.

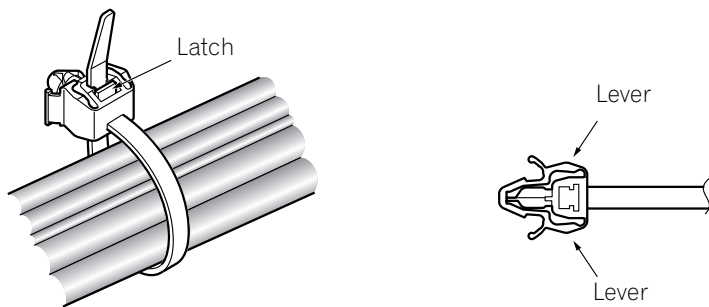

*Note: The longer a clamp is in place, the better chance of deterioration. An older clamp is more easily damaged while being removed and may not be reusable.*

# 3 Basic Operations For Television Viewing

This chapter explores day-to-day operations such as powering on your flat panel TV, using the Home Menu, and adjusting the panel for the viewing area/room. The final section in this chapter provides hints and suggestions for those new to flat panel TV features.

## 3.1 Turn the Flat Panel TV ON/OFF

Your flat panel TV has three activity levels: Power On, Standby, and Power Off. Standby saves energy but allows the remote control to turn on the panel.

The following instructions use the remote control. To operate the flat panel TV through the side panel buttons, refer to "1.2.1 Control Buttons and More on the Flat Panel TV" for button locations.

### Turn ON the Flat Panel TV

To turn on the panel, follow the steps below.

- 1) Plug the flat panel TV's power cord in to a properly grounded outlet.
- 2) Press any of the following buttons to turn the flat panel TV On.
  - Power On button (⏻) on the panel's back lower-left section (see page 9)
  - **STANDBY/ON** button on the side of the panel (see page 8)
  - Remote control's **TV** (📺) button located in the upper left corner (see page 12).  
*Images appear on the panel screen.*

*Note: Use the remote control's **MUTING** button to reduce any excessive static noise.*

- 3) Confirm that the Power On indicator lights blue.

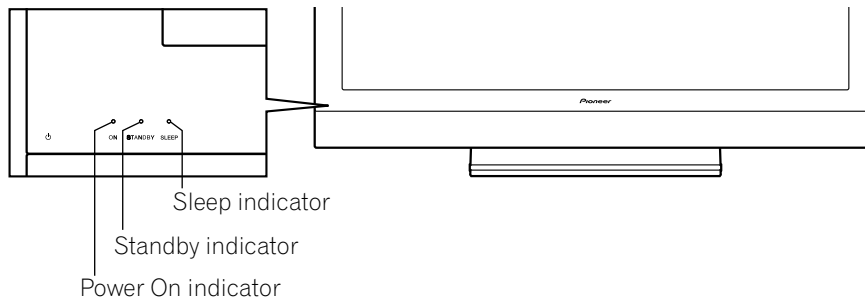

*Note: While in Standby, pressing the remote control's **TV** (📺) button causes the flat panel TV to turn On.*

### Turn OFF the Flat Panel TV

Turning off the flat panel TV can mean entering Standby so features such as Sleep are still functional or it can mean cutting power to the panel. Unless the flat panel TV is to sit idle for long periods, leave the panel in Standby.

*Note: While in Standby or when powered off, the flat panel TV continues to draw some power as long as the panel is plugged in to an outlet.*

Follow the steps below to place the panel in Standby.

- 1) Press the remote control's **TV** (📺) button or panel's **STANDBY/ON** button.
- 2) Confirm that the Standby indicator lights red.

The table to the right provides samples of how the indicators light. Monitor the indicators on the front of the panel to check the power status.

Power On Indicator	Standby Indicator	Flat Panel TV Status
●	●	Panel's power cord is disconnected or the power cord is connected but the flat panel TV's Power On button (⏻) is off
☀	●	Power is on but waiting for activation
●	☀	Panel is in Standby

### 3.2 Program the Flat Panel TV for Television Viewing

To watch TV and take advantage of some built-in features, choose the channel type or types (Analog, Digital), select a language, set your time zone, and program the channels. The sections below include how to set your channel type and how to use the Home Menu for each programming option.

#### 3.2.1 Choose Analog or Digital TV Channels

To choose a channel setting, note the antenna input terminal connected to the back of the panel. Follow the directions below to select analog or digital TV channels.

- 1) Confirm that the remote control is set to TV.  
*Located at the bottom of the remote control.*
- 2) Press **TV/DTV** on the remote control.  
*Located at the top of the remote control.*
- 3) Select a channel option, analog or digital.  
*During operation, press **TV/DTV** to toggle between TV signals.*

*Note: See "2.5.1 Add Analog (conventional) and Digital TV Channels" for more information about channel setting options.*

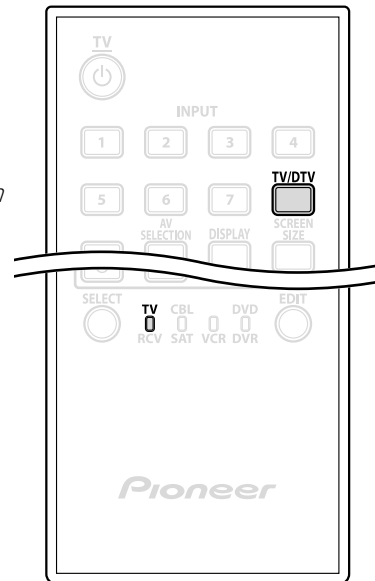

*Note: When watching TV and separate video image (multi-screen), pressing the remote control's **TV/DTV** button changes only the TV signal appearing on the left side of the panel.*

#### 3.2.2 Explore the Home Menu

The Home Menu is the main menu for the flat panel TV. Most commands and settings are programmed through this menu. The following section describes a typical method for working with the panel's menus. For actual procedures, see the appropriate page(s) that describe a function.

- 1) Press **HOME MENU** on the remote to access the main menu.
- 2) Use the Up/Down arrows ( $\uparrow/\downarrow$ ) to highlight a menu item.
- 3) Use the Left/Right arrows ( $\leftarrow/\rightarrow$ ) to scroll through options for that menu item.
- 4) Highlight the selected menu option.
- 5) Press **ENTER** to lock in the change.
- 6) Press **RETURN** to move back to a previous menu/submenu page when changing more than a single option.
- 7) Press **HOME MENU** again to exit the menu screen.

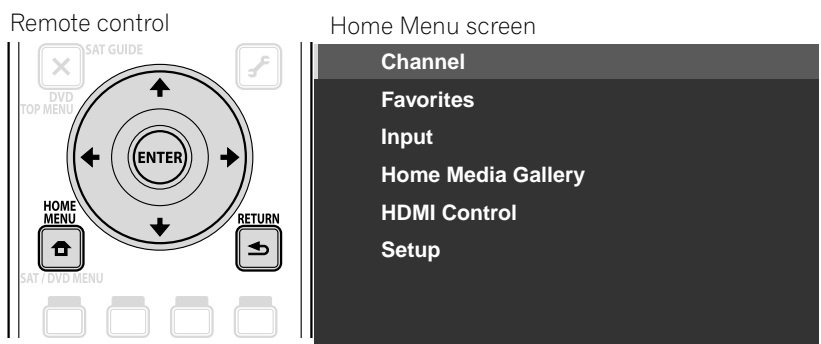



This chart provides a breakdown of the Home Menu for both AV and PC sources.

AV Source		Pg	Option
<b>Channel</b>		39	—
<b>Favorites</b>		39	—
<b>Input</b>		39	—
<b>Home Media Gallery</b>		83	—
<b>HDMI Control</b>		76	—
<b>Setup</b>	<b>Picture</b>	54	AV Selection
		58	Contrast*
		58	Brightness*
		58	Color*
		58	Tint*
		58	Sharpness*
		60	PureCinema
		46	Sound Control**
		45	OPTIMUM Performance**
	58	Reset	
	<b>Sound</b>	46	Treble
		46	Bass
		46	Balance
		67	Sound Effect
		46	Reset
		67	AVC
	<b>Power Control</b>	53	Energy Save
68		No Signal off	
68		No Operation off	
<b>Sleep Timer</b>		41	—
<b>Option</b>	44	Position	
	56	Auto Size	
	59	Side Mask	
	74	HDMI Input	
	81	HDMI Control Setting	
	53	Orbiter	
	53	Video Pattern	
	56	Game Control Pref	
	42	Room Light Sensor	
	52	Screen Protection	
	40	Label Input	
	<b>System Setup</b>	35	Auto Installation
		36	Analog TV Setup
38		Digital Tuner Setup	
47		Parental Control	
64		Closed Captions	
111		Digital Audio Output	
47		Change Password	
34	Language		
114	Technical Info		
<b>Favorites Setup</b>	39	Channel Mode	
	40	Sort Favorites	

PC Source		Pg	Option	
<b>Channel</b>		39	—	
<b>Favorites</b>		39	—	
<b>Input</b>		39	—	
<b>Home Media Gallery</b>		83	—	
<b>HDMI Control</b>		76	—	
<b>Setup</b>	<b>Picture</b>	54	AV Selection	
		58	Contrast	
		58	Brightness	
		58	Red	
		58	Green	
		58	Blue	
		58	Reset	
		<b>Sound</b>	46	Treble
			46	Bass
	46		Balance	
	67		Sound Effect	
	46		Reset	
	67	AVC		
	<b>Power Control</b>	53	Energy Save	
		68	Power Management	
	<b>Sleep Timer</b>		41	—
	<b>Option</b>	112	Auto Setup	
112		Manual Setup		
74		HDMI Input		
81		HDMI Control Setting		
53		Orbiter		
40	Label Input			
<b>Favorites Setup</b>	39	Channel Mode		
	40	Sort Favorites		

\* Available when any option other than OPTIMUM is selected from the AV Selection menu.

\*\* Available only when OPTIMUM is selected from the AV Selection menu

**TV Screen Components**

Your flat panel TV has easy-to-read menus and graphic symbols that provide quick access to the desired options. Menus appearing in this manual may differ slightly from the actual menus but the functionality remains the same.

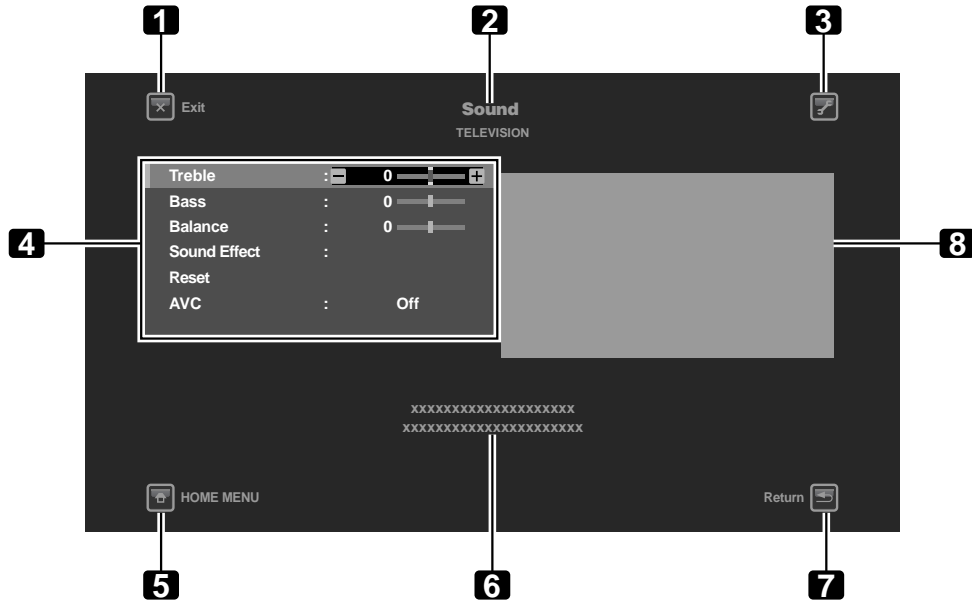

- 1 - **Exit** button: Close the menu to return to TV viewing
- 2 - Menu title: Display the selected menu title
- 3 - **TOOLS** button: Display the TOOLS Menu
- 4 - Menu: Select an option
- 5 - **HOME MENU** button: Close the menu to return to TV viewing
- 6 - Operation Guide area: Display the operational guidelines for the selected option(s)
- 7 - **Return** button: Return to the previous menu screen
- 8 - Picture preview (in reduced size)

**3.2.3 Assign a Language**

The default menu language is English. To assign a different language for menus and on-screen information, follow the steps below.

- 1) Press **HOME MENU**.
- 2) Select *Setup* from the main menu.  
*Use the arrow buttons to highlight an option then press ENTER.*
- 3) Select *System Setup* from the Setup menu.
- 4) Select *Language* from the System Setup menu.
- 5) Select a language from the submenu.

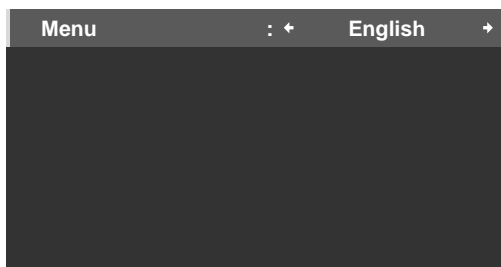

- 6) Press **HOME MENU** again to exit the menu.

### 3.2.4 Set the Clock

Set the flat panel TV's clock to take advantage of many built-in features such as Time Zone and D.S.T. (Daylight Saving Time) activation for digital TV broadcast.

*Note: If the panel's power cord is unplugged or there is a power outage, the time must be reset.*

Follow the steps below to set the clock.

- 1) Access the *System Setup* through the *Setup*.
- 2) Select *Digital Tuner Setup* from the System Setup menu.
- 3) Select *Clock* from the Digital Tuner Setup menu.
- 4) Select *Time Zone* from the options.
- 5) Select the time zone for your area.

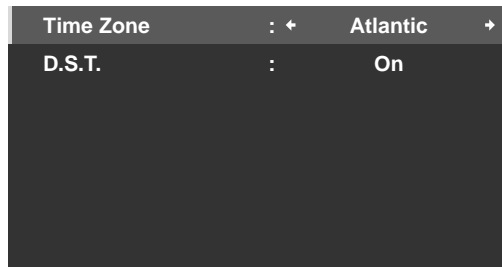

- 6) Select the menu option *D.S.T.* to activate/deactivate Daylight Saving Time.
- 7) Select the proper option for your location.
- 8) Press **HOME MENU** to close the menu and exit.

### 3.2.5 Create the List of Channels

This section describes how to search for and set up TV channels. There are two ways to add channels to your flat panel TV, Auto Installation for automatic channel selection or manual channel assignments. The Auto Installation adds all available channels from your selected TV provider. Once all channels are added to the list, simply delete any unwanted channels. This section provides steps to add/remove channels.

#### **Auto Installation**

Auto Installation searches for and adds TV channels to your list of viewable channels. Using the remote control, follow the steps below to automatically select all available channels.

- 1) Access the *System Setup* through the *Setup*.
- 2) Select *Auto Installation* from the System Setup menu.
- 3) Select *Air/Cable*, *Language*, or *Time Zone* from the Auto Installation menu.
- 4) Select an option.
  - Signal Type: *Air* or *Cable*
  - Language: *English*, *Français* or *Español*
  - Time Zone: *Atlantic*, *Eastern*, *Central*, *Mountain*, *Pacific*, *Alaska*, or *Hawaii*

5) Select *Start*.

*The panel automatically begins creating your list of channels.*

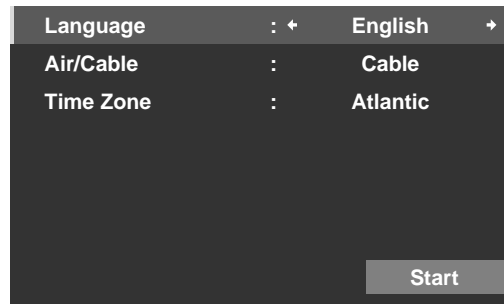

*Note: To quit Auto Installation before it is complete, press **RETURN** to recall the Auto Installation screen then **EXIT**.*

### **Manual Channel Selection**

To add channels without using the Auto Installation option, follow the directions below. Also, if a channel is skipped in error, use this method to add the channel to your list.

- 1) Access the *System Setup* through the *Setup*.
- 2) Select *Analog TV Setup* from the System Setup menu.
- 3) Select *Manual Adjust* from the Analog TV Setup menu.
- 4) Select *Program Entry*.
- 5) Select a channel number to be added.  
*Use the arrow buttons (←/→) to enter a channel number.*
- 6) Select *Store* from the Manual Adjust menu.
- 7) Select *Yes* from the submenu.

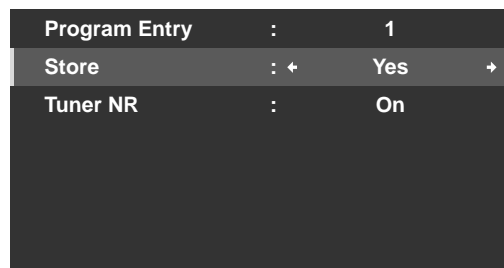

- 8) Press **HOME MENU** to exit the menu after all wanted channels have been added.

*Note: Analog channels can be added manually but digital channels can only be added using the Add New Channels button on the Digital Tuner Setup menu.*

### **Add New Channels**

To add new channels, follow the steps below.

- 1) Access the *System Setup* through the *Setup*.
- 2) Select *Digital Tuner Setup* from the System Setup menu.

- 3) Select *Installation* from the Digital Tuner Setup menu.

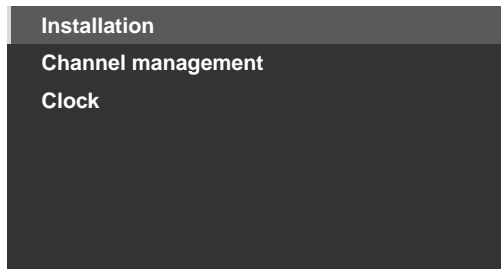

- 4) Select *Add New Channels*.  
*Channel search starts automatically. If a new channel is found, it is stored automatically in the flat panel TV.*  
*To cancel channel search before it finishes, press RETURN.*

### Software Keyboard

This on-screen keyboard allows labeling manually added TV channels. Channel labels can be up to eight characters long to help channel identification.

To use the Software Keyboard for labeling TV channels, follow the steps below.

- 1) Access the *System Setup* through the *Setup*.
- 2) Select *Analog TV Setup* from the System Setup menu.
- 3) Select *Label* from the Analog TV Setup menu.
- 4) Select *Program Entry* from the submenu.
- 5) Select a program number.
  - Cable: 1 through 135
  - Air: 2 through 69
- 6) Select *Label*.  
*The Software Keyboard screen appears.*

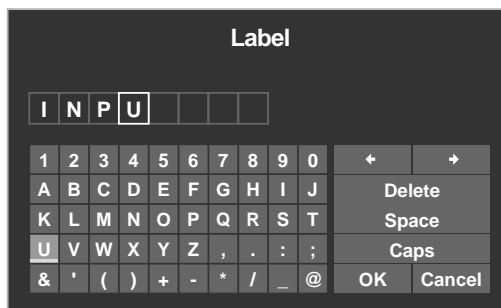



- 7) Select the first character.  
*The cursor moves to the next character space.*
- 8) Repeat the previous step to enter up to eight characters.
  - To change a character, use ← or → to highlight the character then press **ENTER**. The cursor moves to the previous or next character.
  - To delete the entered character, highlight the character, select *Delete* then press **ENTER**.
  - To put a space after the entered character, highlight the space, select *Space* then press **ENTER**.
  - To toggle between upper case and lower case, highlight the character, select *Caps* then press **ENTER**.
- 9) Select *OK* then press **ENTER**.  
*The entry is complete.*
- 10) Press **HOME MENU** to exit the menu.

### 3.2.6 Skip or Delete Unwanted Channels

The Auto Installation process adds all channels available from your TV service provider. However, there may be some channels that are unwanted or are not age-appropriate for your home. This section explains how to bypass or delete unwanted channels when moving up/down one channel at a time and what programs are available for viewing.

To skip or delete unwanted channels, use the remote's **CH+/CH-** buttons to reset the status for those channels. Follow the steps below to change a channel's status.

- 1) Access the *System Setup* through the *Setup*.
- 2) Select *Digital Tuner Setup* or *Analog TV Setup* from the System Setup menu.
  - *Digital TV channels: Channel management > Channel Options >  (Channel Delete) >  (On)*

Channel Name	Channel Number		
XXXX	00001.000		
XXXX	00002.000		<input checked="" type="checkbox"/>
XXXX	00003.000		
XXXX	00004.000		
XXXX	00005.000		<input checked="" type="checkbox"/>
XXXX	00006.000		
XXXX	00007.000		<input checked="" type="checkbox"/>
XXXX	00008.000		
XXXX	00009.000		

- 3) Scroll to or highlight an unwanted channel number.
- 4) Press **ENTER** to reverse the status for that channel.  
*When there is a check mark next to the channel, it disappears.*
- 5) Press **RETURN**.  
*A confirmation screen appears.*
- 6) Select *Yes* then press **ENTER**.  
*The Channel Delete setting is complete.*
- 7) Press **HOME MENU** to exit the menu.  
*If you select the  (Channel Skip) option in Step 3, the setting is complete when exiting the Channel Options menu (no confirmation screen appears). Skip Steps 5 and 6.*

The instructions for restoring a skipped channel are the same as above. In Step 4 a check mark appears next to the added/restored channel.

To skip an analog channel, follow the steps below.

- *Analog TV channels: Manual Adjust > Store > No*

### Radio Skip

This function allows skipping of radio channels at a time. To set this option, follow the steps below.

- 1) Access the *System Setup* through the *Setup*.
- 2) Select *Digital Tuner Setup* from the System Setup menu.
- 3) Select *Channel management* from the Digital Tuner Setup menu.
- 4) Select *Radio Skip* from the Channel management menu.
- 5) Select *On*.
- 6) Press **HOME MENU** to exit the menu.

### 3.2.7 Channel List

Your flat panel TV offers three channel lists for quick access to a desired channel: Favorites List, Channel List and Input List.

**Favorites List:** Display your favorite channel numbers/names up to 20 channels (analog channels, Input 1 through 7, PC), 20 digital channels, and 1 Home Media Gallery

Store your most frequently viewed channels in the Favorites List.

To display the Favorites List, press **ENTER** while showing a TV channel. For another method to access the Favorites List, follow the directions below.

- 1) Press **HOME MENU**.
- 2) Select *Favorites* from the main menu.  
Pressing the **←/→** button while showing the Channel List or Input List also causes the Favorites List to appear.

**Channel List:** Display all analog/digital TV channels in each broadcast network group

To display the Channel List, follow the directions below.

- 1) Press **HOME MENU**.
- 2) Select *Channel* from the main menu.  
Pressing the **←/→** button while showing the Favorites List or Input List also causes the Channel List to appear.

**Input List:** Display external input source names from INPUT 1 through INPUT 7 and PC

To display the Input List, follow the directions below.

- 1) Press **HOME MENU**.
- 2) Select *Input* from the main menu.  
Pressing the **←/→** button while showing the Favorites List or Channel List also causes the Input List to appear.

*Note: After selecting the desired channel, pressing **ENTER** causes the Channel List to close and the selected screen appears. Pressing **RETURN** or **EXIT** causes the Channel List to close and the screen before selection returns.*

*Press an arrow button to cycle through the lists when viewing any of the lists.*

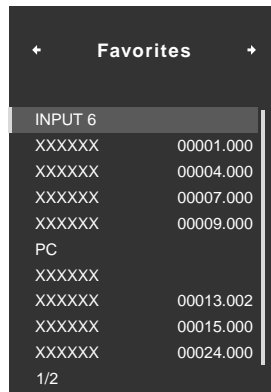

### Set Favorite Channels

Select up to ten (10) channels per list page, up to five pages for a total of 41 favorite channels. To assign channels to your *Favorites* or *All*, follow the steps below.

- 1) Access the *Favorites Setup* through the *Setup*.
- 2) Select *Channel Mode* from the Favorites Setup menu.
- 3) Select *All* or *Favorites* from the Channel Mode menu.
  - To assign all channels, select *All*. To assign the registered channels, select *Favorites*.

- 4) Select a TV channel to store.

*If the screen fails to fit in the window, a scroll bar appears.*

*Pressing **ENTER** while watching a TV program also causes the favorite channel list to appear. If the Favorites List is empty, "No Favorites List." appears.*

- 5) Press **HOME MENU** to exit the menu.

### **Alternate Method to Store Your Favorite Channels**

Use the TOOLS Menu to store TV channels, external input sources including PC, and Home Media Gallery contents. To store channels, follow the steps below.

- 1) Press **TOOLS**.

*The TOOLS Menu appears on screen.*

- 2) Select *Favorites Entry*.

*Use the arrow buttons to highlight an option.*

- 3) Select *On ( ←/→ )*.

*The channel you are watching is stored in the favorite list.*

*To cancel, use the arrow button to select Off.*

*Notes:*

- Pressing **EXIT**, **RETURN**, or **TOOLS** again causes the TOOLS Menu to disappear.
- Once the maximum number of channels are stored, a warning screen appears.
- To quit the procedure before it finishes, press **EXIT** or **RETURN** on the remote control.

### **Sort Favorite Channels**

To sort through the stored channels, follow the steps below.

- 1) Access the *Favorites Setup* through the *Setup*.

- 2) Select *Sort Favorites* from the Favorites Setup menu.

- 3) Select a channel to move.

- 4) Select a new location then press **ENTER**.

*The selected channel is moved to the new location. To sort another channel(s), repeat Steps 3 and 4.*

- 5) Press **HOME MENU** to exit the menu.

### **Edit the Input List**

To change name of an Input, follow the steps below.

- 1) Access the *Option* through the *Setup*.

- 2) Select *Label Input* from the Option menu.

- 3) Select an input or PC.

*The software keyboard appears.*

- 4) Enter the new name.



- 5) Select *OK* to save the name and exit the menu.

*To cancel, press **HOME MENU**.*



### 3.3 Quick Start for Watching Television

Your flat panel TV has many functions and features, some of which you may simply lack the time to set when first installing the panel. To begin watching TV quickly, refer to the basic information within this section. However, when it is convenient, we strongly suggest going through the rest of this manual and learning all that your flat panel TV can do.

#### 3.3.1 Change the Channel/Sub-Channel

With the remote control pointed at the panel's remote sensor, press the **CH +** button to sequentially change to the next highest available channel. The **CH -** button sequentially changes down to the next lowest available channel. Each press of **CH +** or **CH -** causes the channel to change sequentially from station to station. To return to the previous channel, press **CH RETURN**. To toggle between the two channels, press **CH RETURN** again. Each press of this button switches the channel between these two stations.

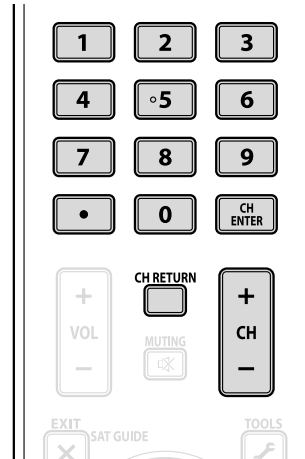

Another option for changing the channel is to use the number buttons (**0** through **9**). Simply press the number buttons in the order needed for that channel. For example, enter Channel 231 as **2 - 3 - 1** or Channel 4 as the single number, **4**.

A recent addition to TV viewing is the Sub-channel. A digital channel can be split in to multiple signals. Each signal, called a sub-channel, can carry a different program. To watch a sub-channel, use a combination of number buttons and the dot (.) button. For example, if Channel 5 is digital and has three active sub-channels, enter **5 . 2** to reach the second sub-channel.

*Note: To tune in a program more quickly, enter the channel or sub-channel then press **CH ENTER**.*

#### 3.3.2 Adjust the Volume/Sound

With the remote control pointed at the panel's remote sensor, press and hold **VOL+** to increase the sound volume gradually. Holding down **VOL-** decreases the volume at the same rate. A single press of **VOL+** or **VOL-** causes the volume to adjust by minor increments.

To silence all sound, press **MUTING**. The muting symbol (⊘) appears on screen. To return the volume to the previous level, press **MUTING** again. Pressing **VOL+** once also increases the volume one step higher than the current level and cancels the muting mode.

If the panel's default sound level is too loud or too soft, refer to "3.4.6 General Sound (Audio) Adjustment."

#### 3.3.3 Turn On the Sleep Timer

To save energy and to maximize the life of your flat panel TV, try using the Sleep Timer for occasions when the panel may be left on by accident. The Sleep Timer places the panel in Standby when the selected time elapses. The Sleep Timer provides time periods of 30, 60, 90, or 120 minutes. When the Timer is down to five minutes, a reminder appears on screen each minute until the time has elapsed.

To set the Sleep Timer, follow the steps below.

- 1) Access the *Sleep Timer* through the *Setup*.
- 2) Select the desired time period.  
*Select between 30 minutes and 2 hours (120 minutes).*
- 3) Press **HOME MENU** to exit the menu.

The SLEEP indicator on the front of the flat panel TV lights orange when the Sleep Timer is set. To check the remaining time, press **TOOLS** then select Sleep. "Remain ---min" appears at the top of the menu screen. After checking the time, press **EXIT** to return to your program without losing the Sleep Timer setting.

*Note: When the sleep timer has been set, "Remain ---min" appears at the top of the menu. However, the Video Pattern timer has priority over the sleep timer. When the Video Pattern timer is on, the sleep timer is deactivated. Video Pattern is explained fully later in this manual.*

### 3.4 Adjust the Picture and Sound Quality

Your flat panel TV has many adjustment options for the picture and the sound to make it just right for you. This section provides basic adjustments but for detailed video/audio modifications, refer to "4 Additional Picture and Sound Adjustment Options" and "4.7 Select Alternatives for/to Sound."

#### 3.4.1 Adjust the Picture for Your Room Lighting

The flat panel TV senses the amount of light in your room and automatically adjusts the screen brightness for the best picture. Bright rooms require stronger coloring so images appear crisp while dimly lit rooms allow the picture to use more subtle coloring.

The panel ships with the Room Light Sensor turned Off. The sections below provide directions to turn the room lighting sensor On/Off.

#### **Room Lighting Sensor**

To deactivate/reactivate the room lighting sensor, follow the steps below.

- 1) Access the *Option* through the *Setup*.
- 2) Select *Room Light Sensor* from the Option menu.
- 3) Select *On* (or *Off*) from the submenu.

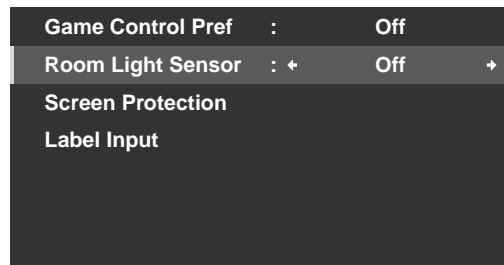

- 4) Press **HOME MENU** to exit the menu.

### 3.4.2 General Picture (Video) Adjustment for an AV Source

The directions below apply to all AV sources except OPTIMUM and DYNAMIC. If the viewing option is OPTIMUM, your flat panel TV automatically adjusts the picture to the best possible level. If the preferred viewing option is DYNAMIC, please refer to "4.1 Choose an AV Option (Video, Game, etc.)." For standard picture adjustments, follow the steps below.

- 1) Access the *Picture* through the *Setup*.
- 2) Select an item to be adjusted.  
*Contrast is used in the example below.*



- 3) Use the arrow buttons (←/→) to adjust to the desired level.



- 4) Press **HOME MENU** to exit the menu.

### Reduce Noise from Analog TV

Sometimes electronic signal static can cause imperfections in the picture. This static is called Video Noise. Your flat panel TV can reduce video noise from an analog TV channel, depending on the broadcast signal level. Sometimes the broadcast signal has higher interference levels so that some video noise is noticeable. This function is only selectable for signals from an antenna. Follow the steps below to reduce noise on an analog TV channel.

- 1) Access the *System Setup* through the *Setup*.
- 2) Select *Analog TV Setup* from the System Setup menu.
- 3) Select *Manual Adjust* from the submenu.  
*Only analog channels set using Auto Installation are manually adjustable.*
- 4) Select *Program Entry*.
- 5) Select a channel number to be added.  
*Use the arrow buttons (←/→) to enter a channel number.*
- 6) Select *Tuner NR*.
- 7) Select *On*.  
*The default setting is On.*
- 8) Press **HOME MENU** to exit the menu.

### Picture Image Position

Each input source stores the picture adjustment settings for that view. Although repositioning is available in most screen views, when the screen is set to Dot-by-Dot, the Position menu is unavailable. Also, depending on the displayed video, the image position may not change after an adjustment.

To adjust the picture's horizontal and vertical position, follow the steps below.

- 1) Access the *Option* through the *Setup*.
- 2) Select *Position* from the Option menu.

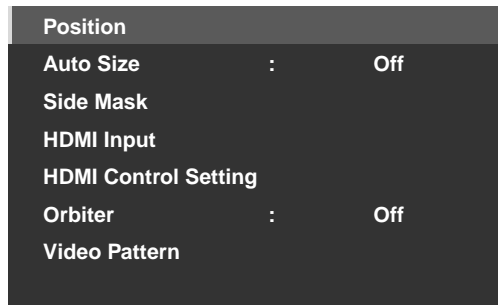

- 3) Select *H/V Position Adjust* from the submenu.
- 4) Adjust the vertical and/or horizontal positioning using the arrow buttons.
- 5) Press **HOME MENU** to exit the menu.

### Restore Default Picture

After making multiple adjustments, it may be difficult to reverse improper settings. To restore the factory default video settings, follow the directions below.

- 1) Highlight *Reset* from the Picture menu.
- 2) Press **ENTER** to continue with the picture reset.  
*A confirmation screen appears asking if settings should be returned to the factory defaults.*
- 3) Use the arrow buttons to highlight *Yes*.
- 4) Press **ENTER**.  
*All video settings return to the original default values when selecting options other than OPTIMUM or PC. When OPTIMUM is selected, video settings for OPTIMUM, AV Selection menus, and Sound Control settings return to the original default values.*

#### 3.4.3 Compare Images When Adjusting the Picture

When adjusting the picture, look for an overall improvement by adjusting each parameter or option one at a time. Many small adjustments lead to the best picture for your viewing area. As each option changes, refer back to the previously set image for comparison. This section includes adjustment notes and steps to adjust the flat panel TV's picture.

Each parameter/option must be adjusted separately. For example, if two options under AV Selection, PERFORMANCE and MOVIE need adjustment, change/compare one option then save the preferred setting before moving on to the other option. Below are other guidelines to follow when adjusting the picture.

- Adjustments are available while on the *After* screen. Trying to make adjustments while on the *Before* causes a warning message to appear.
- Switch to another parameter/option only from the *After* screen. If viewing the *Before* screen when selecting another option, the *Before* data is lost.
- Exiting an option from the *Before* screen stores that previous entry in memory and deactivates the **TOOLS** button.
- Exiting an option from the *After* screen stores the new entry in memory and deactivates the button.

- Moving/changing the AV Selection parameter/option stores the option setting in memory (button continues to work).

Follow the steps below to adjust options for the preferred picture quality.

- 1) Access the *Picture* through the *Setup*.
- 2) Select an option.
- 3) Use the **TOOLS** button to toggle between the previous and adjusted images.
- 4) Repeat Steps 2 and 3 to continue adjusting the option as needed.
- 5) Repeat Steps 2 through 4 to adjust other picture options.
- 6) Press **HOME MENU** to exit the menu.

*Note: if no selections are made within 60 seconds, the menu closes automatically and the current settings are saved to memory.*

To exit the menu without saving the changes, switch to the *Before* screen then press **HOME MENU**.

### 3.4.4 Display a Graphical Picture/Sound Adjustment Screen

Selecting *OPTIMUM* from the AV Selection menu causes the Picture menu to display different AV source submenus. Select *On* for the Sound Control option to automatically adjust the sound quality, and *OPTIMUM Performance* provides an on-screen graphic monitor for multiple picture and sound adjustments.

#### OPTIMUM Performance

*OPTIMUM Performance* displays on-going picture and sound adjustments using graphical data when selecting *OPTIMUM* from the AV Selection menu. *OPTIMUM Performance* provides the following bar graph data:

- Analyzer: Histogram, RGB, Room Light
- Picture: Contrast, Brightness, Color, Sharpness, Color Temp., Gamma
- Sound: Level



To display *OPTIMUM Performance*, follow the procedure below.

- 1) Access the *Picture* through the *Setup*.
- 2) Select *AV Selection* from the *Picture* menu.
- 3) Select *OPTIMUM* from the *AV Selection* menu.
- 4) Select *OPTIMUM Performance* from the *Picture* menu.  
*The OPTIMUM Performance appears. To cancel the OPTIMUM Performance option, press EXIT.*

*Note: When OPTIMUM is selected, press and hold DISPLAY on the remote control to show OPTIMUM Performance.*

*OPTIMUM Performance compares the picture and sound quality between "Off" (unadjusted) and "On" (adjusted using the TOOLS button).*

### 3.4.5 Sound Control

Setting the Sound Control option to *On* automatically adjusts to the highest sound quality possible for the selected image and viewing environment. This option is also available when *OPTIMUM* is selected in the AV Selection menu. To activate Sound Control, follow the procedure below.

- 1) Access the *Picture* through the *Setup*.
- 2) Select *AV Selection* from the Picture menu.
- 3) Select *OPTIMUM* from the AV Selection menu.
- 4) Select *Sound Control* from the Picture menu.
- 5) Select *On*.
- 6) Press **HOME MENU** to exit the menu.

*Note: When Sound Control from the Picture menu is selected, the only Sound menu option available is AVC (Auto Volume Control).*

### 3.4.6 General Sound (Audio) Adjustment

Many prefer a heavier base when watching movies or music videos from an AV source or on TV. Others like a more balanced sound. To adjust the sound to your preference, follow the directions below.

- 1) Access the *Sound* through the *Setup*.
- 2) Select an option for adjustment.

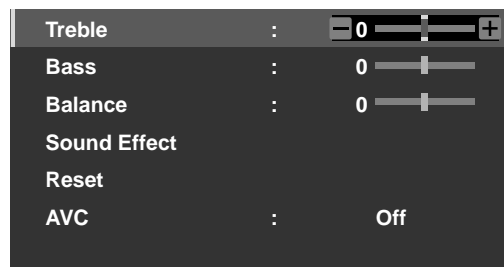

- 3) Use the left/right arrow buttons (←/→) to adjust the option.

Option	Left Button	Right Button
Treble	weakens tone	strengthens tone
Base	weakens tone	strengthens tone
Balance	shifts audio balance to the left	shifts audio balance to the right

- 4) Press **HOME MENU** to exit the menu.

### Restore Default Sound Settings

To restore the factory default sound settings, follow the directions below.

- 1) Highlight *Reset* from the Sound menu.
- 2) Press **ENTER** to continue with the sound reset.  
*A confirmation screen appears asking if settings should be returned to the factory defaults.*
- 3) Use the arrow buttons to highlight *Yes*.
- 4) Press **ENTER** to restore all sound settings to the original default values.

*Note: The Auto Volume Control (AVC) setting cannot be restored to the factory default.*

### 3.5 Block Programs, Channels, or Content

Although blocking programs, channels, or content is optional, some images may be inappropriate for all family members. Your flat panel TV supports a blocking function known as Parental Control. With Parental Control activated, certain material fails to appear on screen if it is beyond your select viewing level. Parental Control uses recognized rating systems but also allows blocks placed at your discretion. This section explains the different blocking functions and how to assign each type.

*Note: When watching a TV program, you may see an emergency alert message scrolling at the top of the screen. The television station is broadcasting the emergency message as a test or an alert in a real emergency. The flat panel TV ships with this function active. For information about emergency messages, refer to "3.5.3 Assign a Rating System to Create Blocks."*

#### 3.5.1 Assign a Parental Control (Block) Password

With Parental Control, inappropriate TV programs, VCR recordings, and DVD content can be blocked. When someone attempts to watch a blocked program or content, the flat panel TV displays the password window. Parental Control applies to both analog and digital material.

To ensure that your blocks are not removed in error, the flat panel TV requires a password to change access to blocked programs, channels, or content. The default password for your panel is 1234. We strongly recommend changing the password to a four-digit code that is meaningful to you.

Follow the steps below to change the password.

- 1) Access the *System Setup* through the *Setup*.
- 2) Select *Change Password* from the System Setup menu.

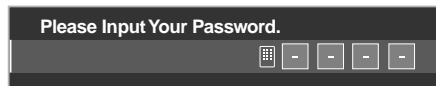

- 3) Enter the current four-digit code using the **0** through **9** buttons.  
*A confirmation message appears on screen.*
- 4) Enter your new password.
- 5) Enter your new password a second time when prompted.
- 6) Press **HOME MENU** to exit the menu.

<p>Write your new password:</p> <div style="display: flex; gap: 10px;"> <input style="width: 30px; height: 30px; border: 1px solid black;" type="text"/> <input style="width: 30px; height: 30px; border: 1px solid black;" type="text"/> <input style="width: 30px; height: 30px; border: 1px solid black;" type="text"/> <input style="width: 30px; height: 30px; border: 1px solid black;" type="text"/> </div>	<p><i>If you forget your password: When "Enter your Password" appears at Step 4, press and hold the ENTER button for three or more seconds. The password reverts to the default password, 1234.</i></p>
--	---

### 3.5.2 Activate Parental Control

The Parental Control function must be active for the panel to block content. If this option is turned Off, blocked programs appear on screen. To activate Parental Control blocking, follow the steps below.

- 1) Access the *System Setup* through the *Setup*.
- 2) Select *Parental Control*.  
*The password entry screen appears.*
- 3) Enter your four-digit code using the **0** through **9** buttons.
- 4) Select *Status*.

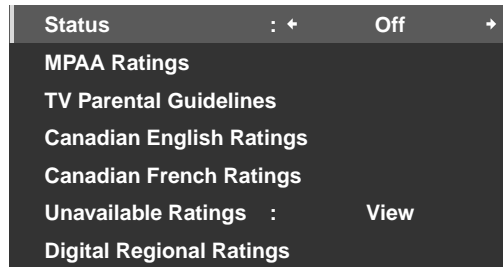

- 5) Select *On* to activate Parental Control.
- 6) Press **HOME MENU** to exit the menu.

When a program is blocked, a **(B)** appears next to the channel number. If a channel is blocked but the Parental Control system is turned off, the symbol is a **(V)** and the channel/program is viewable.

*The lock symbol here marks blocked TV ratings.*

	FV	D
B		
B		
B	B	
V		

### 3.5.3 Assign a Rating System to Create Blocks

Besides choosing to block certain channels, you may use one of the recognized rating systems to block programs and/or content. Your panel recognizes the following rating systems:

- TV ratings
- TV Parental Guidelines including unrated programming
- Motion Picture Association of America (MPAA for movies)
- Canadian English/French rating systems

*Note: Your flat panel TV ships with all ratings unblocked.*

To block TV or other content using a rating system, follow the steps below.

- 1) Access the *System Setup* through the *Setup*.
- 2) Select *Parental Control* from the System Setup menu.
- 3) Select one of the rating systems from the submenu.



MPAA Ratings menu

N/A	: ←	View →
G	:	View
PG	:	View
PG-13	:	View
R	:	View
NC-17	:	View
NR	:	View

TV Parental Guidelines menu

		FV	D	L	S	V
TV-None	B					
TV-Y	B					
TV-Y7	B	B				
TV-G	V					
TV-PG	V		V	V	V	V
TV-14	V		V	V	V	V
TV-MA	V			V	V	V

Canadian English Ratings menu

E	: ←	View →
C	:	View
C8+	:	View
G	:	Block
PG	:	Block
14+	:	Block
18+	:	Block

Canadian French Ratings menu

E	: ←	View →
G	:	View
8 ans+	:	View
13 ans+	:	View
16 ans+	:	View
18 ans+	:	View

Unavailable Ratings menu

Status	:	Off
MPAA Ratings		
TV Parental Guidelines		
Canadian English Ratings		
Canadian French Ratings		
Unavailable Ratings	: ←	View →
Digital Regional Ratings		

Digital Regional Ratings menu

Status	:	Off
MPAA Ratings		
TV Parental Guidelines		
Canadian English Ratings		
Canadian French Ratings		
Unavailable Ratings	:	View
Digital Regional Ratings		

- 4) Use the arrow buttons to highlight a block level for that rating system.
- 5) Press **ENTER** to reverse the blocked status for the highlighted TV Parental Guideline option.  
A block (**B**) or view (**V**) symbol appears in appropriate rating boxes. For other rating options, press **←/→** to toggle between block and view.
- 6) Press **HOME MENU** to exit the menu.

When a rating is blocked, all more severe ratings are blocked as well. For example, blocking TV rating TV-PG (Parental guidance suggested) automatically blocks TV-14 (Parents strongly cautioned) and TV-MA (Mature audiences only). In turn, unblocking a rating causes less severe ratings to become automatically available.

### Program Rating of "None"

The flat panel TV also provides a rating setting that blocks programs with a rating of *None*. The US TV Parental Guidelines Rating system identifies programs with a *None* rating level. Examples of programs with a rating of *None* are as follows:

- Emergency Bulletins (such as EAS messages, weather warning and others)
- Locally originated programming
- Public Service Announcements
- News
- Politics
- Religion
- Sports

To block a program with a rating of *None*, follow the steps below.

- 1) Access the *System Setup* through the *Setup*.
- 2) Select *Parental Control* from the System Setup menu.
- 3) Select *TV Parental Guidelines* from the Parental Control menu.
- 4) Select *TV-None* from the submenu.
- 5) Select an option (*View* or *Block*).
- 6) Press **HOME MENU** to exit the menu.

Refer to "8.1 Ratings Charts (for Various Audience Classifications)" for detailed information about the different rating systems.

### **Block Not Rated Programs**

With some TV programs, the rating information is unavailable. To block these programs, follow the steps below.

- 1) Access the *System Setup* through the *Setup*.
- 2) Select *Parental Control* from the System Setup menu.
- 3) Select *Unavailable Ratings* from the Parental Control menu.
- 4) Select an option (*View* or *Block*).
- 5) Press **HOME MENU** to exit the menu.

*Note: Your flat panel TV ships with this option set to View.*

### **New Ratings System for Digital Broadcasts**

Some Digital broadcasts carry new ratings that are not compatible with the panel's original Parental Control settings. When first tuning to one of these broadcasts, the Digital Regional Ratings menu appears on screen. Change the Parental Control settings to handle the new ratings. Otherwise, previous blocked ratings may become unblocked.

*Note: Adding the new rating does not cause programs with this rating system to be blocked automatically.*

To add the new rating system to your panel, follow the directions below.

- 1) Access the *System Setup* through the *Setup*.
- 2) Select *Parental Control* from the System Setup menu.
- 3) Select *Digital Regional Ratings* from the submenu.  
*A list of available ratings appears.*
- 4) Select from the available ratings.
- 5) Select a level from the available ratings.
- 6) Select *View* or *Block*.
- 7) Press **HOME MENU** to exit the menu.

### Delete a New Ratings System

If an added ratings system is no longer needed, delete the ratings system from your flat panel TV. It is unnecessary to remove blocks from individual channels or programs. Deleting the ratings line removes any/all blocks initiated with that system.

- 1) Access the *System Setup* through the *Setup*.
- 2) Select *Parental Control* from the System Setup menu.
- 3) Select *Digital Regional Ratings* from the submenu.
- 4) Select *RRT Reset* to delete the new ratings system from the flat panel TV.  
*The message "Reset digital regional ratings?" appears.*
- 5) Select *OK*.
- 6) Press **HOME MENU** to exit the menu.

While the Parental Control menu is open, the status display remains unchanged even if the system receives broadcasts carrying new ratings.

### 3.5.4 Temporarily Remove a Block

The password entry screen appears when detecting the blocked rating signals (with the picture and sound turned off). Entering your four-digit password allows you to view the program until your flat panel TV is placed into Standby or turned Off. To temporarily remove a block, follow the steps below.

- 1) Tune the flat panel TV to the blocked channel.
- 2) Wait for the Block message to appear on screen.
- 3) Enter the four-digit password.  
*The password window appears. When a four-digit password is entered, or no operation is performed within 60 seconds, the window disappears. To recall the window after it disappears, change the channel or input source then return before repeating the above steps.*

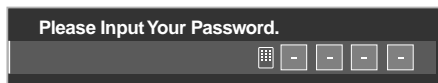

For INPUT 2 (except 480i signals) and INPUT 4 through INPUT 7, the password entry screen appears when *Block* is selected from the Unavailable Ratings menu.

### 3.6 Smart Starts for New Owners

Many of the flat panel TV features make it easy to use but also environmentally friendlier. This section explains how to extend the life of your panel while being energy efficient. We suggest applying all of the following functions below for the simplest usage, best quality, and longest life span.

#### 3.6.1 Use the **TOOLS** Menu

To change the current menu to another option, the on-screen **TOOLS** Menu provides short-cuts to the available selections even while watching a program. To display the menu, press **TOOLS** on the remote control. The menus shown in this section differ, depending upon the menu.

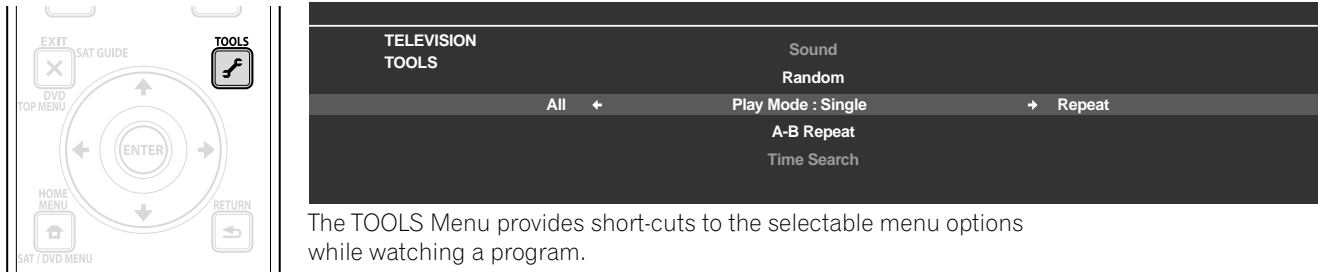

The **TOOLS** Menu provides short-cuts to the selectable menu options while watching a program.

Use the arrow buttons to toggle between options. The setting is complete as soon as the selected option appears in the center of the screen. When showing two screens, the **TOOLS** Menu appears on the main screen.

#### 3.6.2 Extend Your Panel Life

This function provides short-cuts to your panel's longer service life. Your flat panel TV includes the Screen Protection option. Activating this option causes the panel to automatically select the several different features that can prolong the life of your panel and help alleviate after-image ghosts or burn-in. To set this option, follow the steps below.

- 1) Access the *Option* through the *Setup*.
- 2) Select *Screen Protection* from the *Option* menu.  
*A confirmation screen appears.*
- 3) Select *Yes* from the submenu.  
*The following settings are automatically entered:*
  - *Auto Size: Wide-Zoom*
  - *Side Mask - Detection: Mode 1*
  - *Orbiter (AV source): Mode 1*
  - *Orbiter (PC source): Mode 1*
  - *Energy Save: Mode 1*
  - *AV Selection: OPTIMUM (when DYNAMIC is selected for AV Selection)*
- 4) Press **HOME MENU** to exit the menu.



**3.6.3 Turn On the Image Orbiter**

A built-in feature to protect against burn-in is the Orbiter function. Orbiter automatically changes the position of the picture imperceptibly while the image is on screen. To activate the Orbiter, follow the steps below. To cancel this function, select Off in Step 3.

- 1) Access the *Option* through the *Setup*.
- 2) Select *Orbiter* from the *Option* menu.
- 3) Select *Mode 1* or *Mode 2*.
  - *AV source Mode 1: for any screen mode except Dot by Dot*
  - *AV source Mode 2: for all available screen modes*
  - *PC source Mode 1: to enable Orbiter*
  - *PC source Mode 2: to smooth the text/character appearance*
- 4) Press **HOME MENU** to exit the menu.

*Note: The farthest edges of an image may be hidden at times as the picture position shifts. Also, when the Orbiter function is set to Mode 1 or Mode 2, the image may appear to drop slightly on the screen.*

**3.6.4 Trigger the Screen-Saving Video Pattern Periodically**

The Video Pattern function causes the screen to appear white, which helps to alleviate after-image ghosts or burn-in. While the Video Pattern screen is on, only the remote's **TV** (  ) button and the panel's **STANDBY/ON** button are available. The panel automatically switches to Standby one hour after running the Video Pattern screen. To cancel the Video Pattern screen, press the remote's **TV** (  ) or press the panel's **STANDBY/ON**.

To activate the Video Pattern screen, follow the steps below.

- 1) Access the *Option* through the *Setup*.
- 2) Select *Video Pattern* from the *Option* menu.  
*A confirmation screen appears.*
- 3) Select *Start* from the submenu.  
*The Video Pattern screen appears.*
- 4) Leave the panel alone for a minimum of one hour.

*Note: The Video Pattern timer has priority over Sleep Timer, No Signal off, and No Power off (Power Management) settings.*

**3.6.5 Activate Energy Save to Reduce Power Usage**

The Energy Save option decreases picture brightness and lowers power consumption. The recommended setting, Energy Save Mode 1, extends the life of your panel while keeping power usage at a minimum.

Follow the steps below to activate an Energy Save option.

- 1) Access the *Power Control* through the *Setup*.
- 2) Select *Energy Save* from the menu.
- 3) Select an option from the Energy Save submenu.

Option	Description
Off	No effect
Mode 1	consumes less power than Off
Mode 2	consumes less power than Mode 1

- 4) Press **HOME MENU** to exit the menu.

## 4 Additional Picture and Sound Adjustment Options

To take advantage of all that your flat panel TV offers, browse this chapter for features and functions that enhance your viewing experience. Most sections deal with adjusting the picture and arranging screen/menu items while the remaining sections provide sound and power management options. Apply as many or as few of these changes as desired.

### 4.1 Choose an AV Option (Video, Game, etc.)

Similar to the purpose for the room light sensor, the AV Option or Selection depends upon the brightness of the environment and the program or movie on screen. Images can be from either an AV Source or from a PC. Both sources are discussed below.

Choose from among the seven AV Selections for the best image from an external AV Source. Use either the remote control or the Home Menu to select the AV source. For a PC, skip down to "4.1.3 Choose a PC Source." If the AV source is a Game Control, select GAME and refer to "4.1.4 Set the Panel to Recognize a Game Console" for more information.

#### 4.1.1 AV Source through the Remote Control

Follow the directions below to set an AV Selection for an external AV Source using the remote control.

- 1) Press **AV SELECTION** on the remote control.  
*The current AV selection appears.*
- 2) Press **AV SELECTION** again before the displayed mode disappears.  
*Each press cycles the options in the order shown below.*

AV Selection	Description
OPTIMUM	automatically adjusts the image quality for the brightness level of the viewing area (shared by external input and TV input sources)
PERFORMANCE	for a highly defined image in a normally bright room (shared by external input and TV input sources)
DYNAMIC	for a very sharp image with maximum contrast but manual image quality adjustment unavailable (shared by external input and TV input sources)
MOVIE	for movies (shared by external input and TV input sources)
SPORT	for sports programs (shared by external input and TV input sources)
GAME	lowers image brightness for easier viewing (shared by external input and TV input sources)
Standard	allows customizing settings as desired (set the mode for each input source)

- 3) Allow the AV Selection screen to disappear.  
*When the screen disappears, the panel locks in last viewed option and the menu closes.*

### 4.1.2 Choose an AV Source through the Home Menu

The other method for choosing an AV Selection uses the Home Menu. Follow the directions below to set an AV Selection for an external AV Source.

The AV Selection, OPTIMUM, automatically adjusts to the highest image quality possible for the selected source and viewing environment. Your flat panel TV employs advanced sound reproduction technologies, such as SRS WOW HD™, OPTIMUM also automatically adjusts to the optimum sound for the selected scene. This process is gradual so changes to the tint and brightness may be visible. This is normal and is not a malfunction.

DYNAMIC locks out manual adjustments for specific options. The DYNAMIC setting blocks Contrast, Brightness, Color, Tint, Sharpness, and Reset. Unavailable options are dimmed on the menu.

To choose an AV source through the Home Menu, follow the steps below.

- 1) Access the *Picture* through the *Setup*.
- 2) Select *AV Selection* from the *Picture* menu.
- 3) Select an option from the submenu.

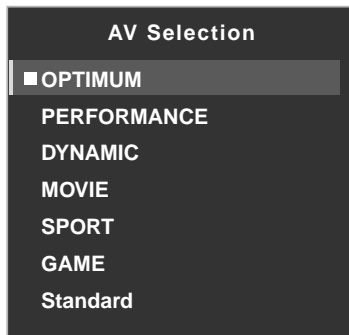

*When OPTIMUM is selected, images are reproduced based on the information collected at the Room Light Sensor.*

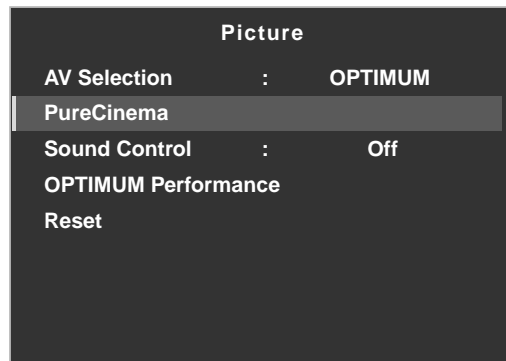

(Submenu when *OPTIMUM* is selected for AV Selection)

- 4) Press **HOME MENU** to close and exit the menu.

### 4.1.3 Choose a PC Source

From a PC, choose between the two AV Selections for the best image. The options are as follows:

- STANDARD: for a highly defined image in a normally bright room
- USER: allows customizing settings as desired for each input source

#### 4.1.4 Set the Panel to Recognize a Game Console

When adding a game console to your flat panel TV, use the Game function to establish a preference for image quality or for operability.

To have the panel store your Game preference, follow the steps below.

- 1) Access the *Option* through the *Setup*.
- 2) Select *Game Control Pref* from the menu.
- 3) Select *On* (operability preferred) or *Off* (image quality preferred).
- 4) Press **HOME MENU** to exit the menu.

To activate the *Game Control Pref* option, set the AV Selection to GAME and use an external input (unless the source is coming from a PC). When a PC source menu is on screen, the *Game Control Pref* option is ignored. Also, the *Game Control Pref* option for operability (on) is ignored during multi-screen viewing (refer to "4.4 View in Multi-Screen") or image freezing (refer to "4.5 Freeze the Picture").

## 4.2 Adjust Specific Picture Elements

Plasma technology delivers one of the best images available today. However, the viewing area/environment and personal preferences affect how the picture appears. This section provides methods to adjust the picture and sound for your best viewing experience.

### 4.2.1 Choose a Screen Size (Automatically or Manually)

#### **Automatic Screen Sizing**

The flat panel TV can automatically select an appropriate screen size for the incoming video signal from a connected HDMI device. To allow automatic screen sizing, follow the steps below.

- 1) Access the *Option* through the *Setup*.
- 2) Select *Auto Size* from the Option menu.
- 3) Select *Natural* or *Wide-Zoom* from the submenu.

Option	Description
Off	deactivates the Auto Size function
Natural	adjusts the image to the screen size
Wide-Zoom	enlarges and displays only the 4:3 aspect ratio portion in full and wide screen

- 4) Press **HOME MENU** to exit the menu.

*Note: When a video signal contains no aspect ratio information, the Automatic Screen Size function is unavailable.*



### Manual Screen Sizing

Manually select an appropriate screen size if an image fails to appear in the correct format. Browse the menu for the correct screen size for a specific program.

The selectable screen sizes differ depending on the types of input signals. While watching a TV broadcast, press **SCREEN SIZE** on the remote control to cycle the picture through Auto, FULL, Dot by Dot, ZOOM, CINEMA, 4:3, WIDE, WIDE 1 and WIDE 2. Freely change the screen size during broadcasts or video from other input sources. Auto is available when receiving HD broadcasts.

The following chart provides information about how the screen appears for each option.

AV Option	Description
Auto	adds side masks or displays the image in full screen when detecting HD pictures containing side masks. See <i>Detect Masks</i> on page 59.
FULL	squeezes 16:9 images
Dot by Dot	matches input signal to the same number of screen pixels (available for 1080i or 1080p signals only)
ZOOM	bars may appear on the top and bottom on some programs that are 16:9 letterbox
CINEMA	bars may appear on the top and bottom on some programs that are 14:9 letterbox (available for SD signals only)
4:3	side bars appear on each side
WIDE	pictures progressively stretch toward each side (available for SD signals only)
WIDE 1	pictures progressively stretch toward each side (available for HD signals only)
WIDE 2	pictures evenly stretch toward each side (available for HD signals only)
PC Option	Description
4:3	fills without altering the input signal aspect ratio
FULL	shows 16:9 screen display

With WIDE 1 or WIDE 2 selected, a High Definition (HD) TV broadcast may crop part of an image or menu. If an image or menu appears cut or runs off the screen, change the option to FULL.

Avoid showing signals that fill only part of the screen. Images that fail to fill the screen may cause temporary or permanent image retention depending on the frequency and duration. For example, an HD broadcast with side masks (4:3 content) causes uneven wear of the plasma cells. If side masks appear around a broadcast, after that program or movie is over, switch to a full screen motion video. This action helps the panel balance wear for the plasma cells and guard against after-image issues. For more information about Masks, refer to "4.3.1 Adjust for Screen Masking (black bars on sides)."

*Note: Not all broadcast programs carry alternative screen sizes.*

#### 4.2.2 Correct the Picture for an AV or PC Source

Although picture adjustments are to your personal preferences, often the source causes unanticipated image changes. Your flat panel TV offers several adjustment options.

##### AV Source

Option	Left Arrow	Right Arrow
Contrast	less contrast	more contrast
Brightness	dimmer	brighter
Color	decreased intensity	increased intensity
Tint	purplish skin tones	greenish skin tones
Sharpness	softer definition	crisper definition

##### PC Source

Option	Left Arrow	Right Arrow
Contrast	less contrast	more contrast
Brightness	dimmer	brighter
Red	weaker color	stronger color
Green	weaker color	stronger color
Blue	weaker color	stronger color

To correct the picture for an AV or a PC source, follow the steps below.

- 1) Access the *Picture* through the *Setup*.
- 2) Select an option to adjust.

##### AV Source



##### PC Source



- 3) Select the desired level for that option using the left/right arrows (←/→).



- 4) Repeat the process for any additional adjustments.
- 5) Press **HOME MENU** to exit the menu after all adjustments are complete.

*Note: Reset returns all settings to the factory defaults.*

### 4.3 Assign Advanced Picture Functions

Your flat panel TV provides various advanced functions for optimizing the picture quality that go beyond the basic adjustments explained earlier in this manual. This section explores the value offered through Pioneer's PureCinema High Definition (HD) support, top quality blacks, better balanced whites, and overall color improvements.

#### 4.3.1 Adjust for Screen Masking (black bars on sides)

Screen Masks fill areas on both sides of a picture. Some content fails to fill the screen so bars appear on each side of the picture. This section explains how to adjust screen masking.

##### **Detect Masks**

Some HD broadcasts transmit in 4:3 content with side masks. Side masks are black bars that appear on the picture's left and right sides. If the flat panel TV's Screen Size is set to Natural during the Auto Size process, gray bars replace the black bars. When the panel is set to Wide-Zoom, the bars are hidden. These responses reduce after-image concerns.

To allow the panel to detect side masks, follow the steps below.

- 1) Access the *Option* through the *Setup*.
- 2) Select *Side Mask* from the Option menu.
- 3) Select *Detection* from the submenu.
- 4) Select *Mode 1* or *Mode 2* to activate Side Mask Detection.  
*Mode 1 detects only black side masks and Mode 2 detects both black and illustrated side masks. Select Off to deactivate this function.*
- 5) Press **HOME MENU** to exit the menu.
- 6) Confirm that the word "AUTO" appears in the InfoBanner.

Video signals can affect the Side Mask Detection function differently. For High Definition broadcasts, if Side Mask Detection is on, the panel automatically detects images containing side masks and shows the picture in full screen. Cycle the screen size to select Auto for video signals without aspect ratio information.

Video content also can affect the Side Mask Detection function. If a detection error occurs when trying to watch HD content, manually change the screen size to the proper setting for the content.

##### **HD Wide Mode**

The HD Wide Mode allows selecting the display mode (WIDE 1 or WIDE 2) when detecting side masks that appear in a 4:3 image. This option is available when the Auto Size menu is set to Wide-Zoom and Side Mask Detection to Mode 1 or Mode 2. To allow the HD Wide Mode, follow the steps below.

- 1) Access the *Option* through the *Setup*.
- 2) Select *Side Mask* from the Option menu.
- 3) Select *HD Wide Mode* from the submenu.
- 4) Select *Mode 1* or *Mode 2* to activate HD Wide Mode.
  - *Mode 1: screen mode sets to WIDE 1 when detecting side masks.*
  - *Mode 2: screen mode sets to WIDE 2 when detecting side masks.*
- 5) Press **HOME MENU** to exit the menu.

**Lighten Side Masks**

If content appears with bars (side masks) on each side of a picture when the screen size is 4:3 and Side Mask Detection is set to Mode 1 or Mode 2, the bars automatically change from black to gray. However, the gray is fairly dark. To change the bars to a lighter shade of gray, follow the steps below.

- 1) Access the *Option* through the *Setup*.
- 2) Select *Side Mask* from the Option menu.
- 3) Select *Brightness Sync.* from the submenu.
- 4) Select the desired parameter.

Parameter	Description
Fixed	sets the same brightness for gray side masks
Auto	adjusts the side mask brightness according to the brightness of screen images

- 5) Press **HOME MENU** to exit the menu.

**4.3.2 Select a PureCinema Level for High Quality Image**

Pioneer's PureCinema automatically detects and analyses a film-based source (originally encoded at 24 frames/second) then recreates each still film frame for HD picture quality. The function supports both film and text material.

To set the PureCinema level for your HD material, follow the steps below.

- 1) Access the *Picture* through the *Setup*.
- 2) Select *PureCinema* from the submenu.
- 3) Select *Film Mode* or *Text Optimization* depending on the material.
- 4) Select the desired parameter.

Mode	Parameter	Description
Film Mode	Off	deactivates PureCinema
	Standard (not available for input signals 480p, 720p @60 Hz, or 1080p @60 Hz)	automatically detects recorded image data when displaying DVD or high-definition images (e.g., movies) having 24 frames per second for smooth and vivid playback
	Smooth (not available for input signals 1080p @60 Hz)	produces smoother and more vivid moving images
	Advance (not available for input signals 1080p @60 Hz)	converts theatre-quality images to 72 Hz when displaying DVD images (e.g., movies) having 24 frames per second for smooth and vivid playback
Text Optimization	Off	deactivates text optimization
	On	improves subtitle display quality

- 5) Press **HOME MENU** to exit the menu.

*Note: Activating the Game Control Pref setting under the Option menu disables the PureCinema setting.*

### 4.4 View in Multi-Screen

The flat panel TV can show multiple screens at the same time; two-screen or picture-in-picture. The pictures may be reversed (in 2-screen and P-in-P) or moved to various locations on the screen (P-in-P).

2-Screen



Picture-in-Picture (P-in-P)

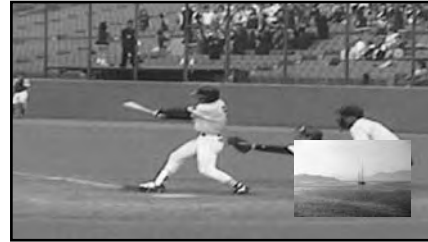

#### 4.4.1 Split/Swap/Shift the Screen

To split the screen so that two channels appear, press the **SPLIT** button on the remote control. Each press of the button cycles the screen through two-screen, picture-in-picture, and single-screen views.

To switch the images between screen sides/locations, press the **SWAP** button.

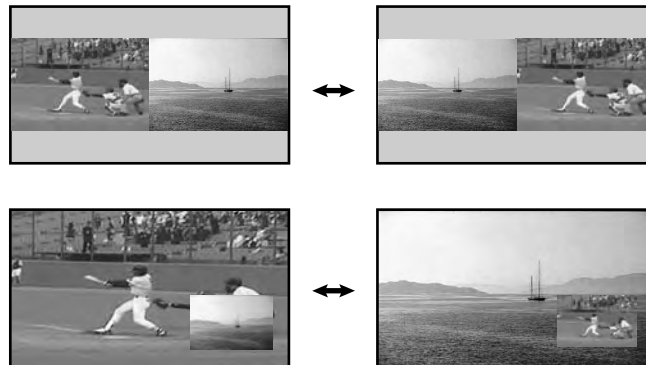

To move the Picture-In-Picture (P-in-P) small image counter-clockwise, press the **SHIFT** button.

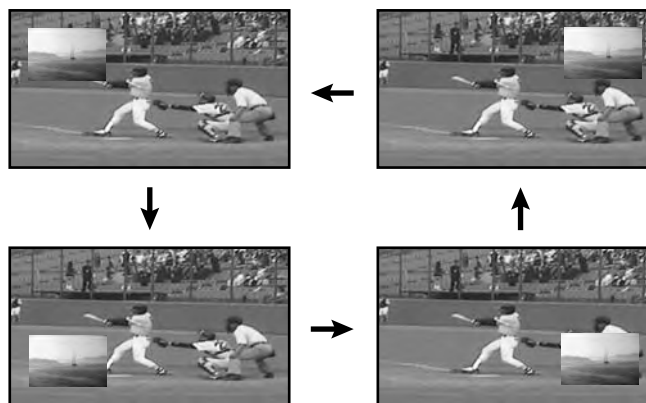

**Press SPLIT** to cycle through the different multi-screen views.  
**Press SWAP** to switch the position of the two screens.  
**Press SHIFT** to move the position of the small screen counter-clockwise.

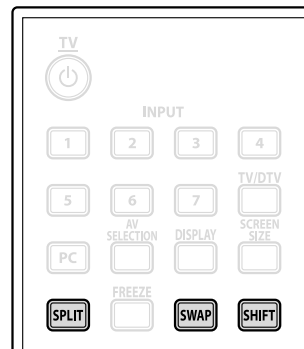

The multi-screen function is unavailable when viewing source from a single input or from two *external* input sources.

**Warning: Displaying pictures in multi-screen mode for an extended period may cause an after-image.**

To return to a single picture, press **EXIT**.

Another option is to select a multi-screen mode from the TOOLS Menu. To select a multi-screen mode, follow the steps below.

- 1) Press **TOOLS**.  
*The TOOLS Menu screen appears.*
- 2) Select *Split*, *Swap* or *Shift* from the menu.  
*Use the arrow buttons to highlight an option (then press **ENTER** if you select *Swap*).*
- 3) Select a mode.  
*Select *Off*, *2-screen* or *P-in-P* for the *Split* mode. The selected mode is displayed in the center of the TOOLS Menu.*

## 4.5 Freeze the Picture

During fast-action sequences or detailed pictures, try capturing the image with the FREEZE option. FREEZE allows you to better understand the action or picture details if desired. To freeze a picture from a TV broadcast or movie, follow the steps below.

- 1) Press **FREEZE** to create a still image picture (copy) of the currently showing image.  
*The copy appears to the right of the still-moving video sequence thus splitting the screen.*
- 2) Press **FREEZE** again to release the image.  
*The frozen image disappears, returning the picture to a single screen with the video sequence still in progress.*
  - With the screen split, an image cannot be frozen.

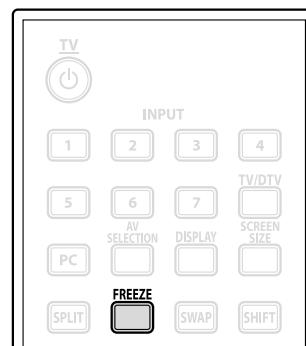

A warning message appears if you attempt to use this function when there is already a frozen image on screen. If an image is left frozen on the screen, the panel automatically releases the image after five minutes.

*Note: Using FREEZE for an extended period may cause an after-image.*

## 4.6 Use the Banner Feature

When tuning in a TV channel or an input signal changes, any available information appears on the screen if the signal carries information about the program (See InfoBanner below). Pressing **DISPLAY** causes the InfoBanner (additional) to appear. Press **EXIT** or **DISPLAY** again to hide the banner.

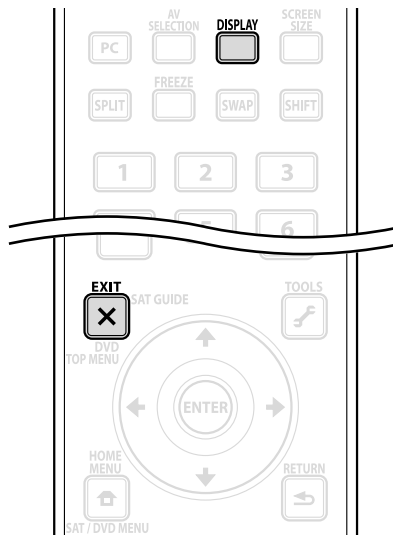

InfoBanner

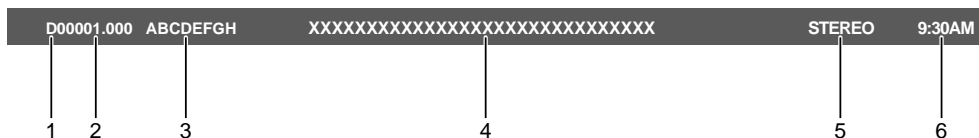

InfoBanner (additional)

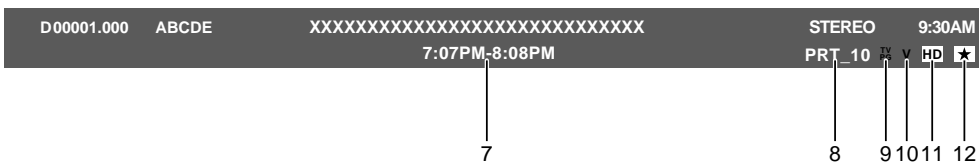

- 1 - Broadcast signal (Digital/Analog)
- 2 - Channel number
- 3 - Station name
- 4 - Program title
- 5 - Sound multiplex information
- 6 - Current time
- 7 - Program time schedule
- 8 - Parental Control information
- 9 - Parental icon
- 10 - Parental name
- 11 - Signal information (HD/SD)
- 12 - Favorite icon

A separate banner also appears at the bottom of the screen showing the AV Selection mode (bottom left) and screen size (bottom right).

The above information is only appears if it is included in the broadcast signal. During multi-screen mode, the banner appears in both main and sub screens.

## 4.7 Select Alternatives for/to Sound

There are four sound alternatives for your flat panel TV; CC, MTS, SAP, and Sound Effect. This section defines each of these alternatives then explains how/when to use.

### 4.7.1 Activate Closed Captioning (CC)

Your flat panel TV is equipped with an internal closed caption (CC) decoder. CC allows conversations, narration, and sound effects in TV programs and home videos to appear as subtitles on the screen. For digital channels, some parameters can be changed such as the text font and color. However, not all programs/videos offer closed caption. Please look for the "CC" symbol to confirm that the channel or program provides closed captioning.

To activate closed captioning when available, follow the steps below.

- 1) Access the *System Setup* through the *Setup*.
- 2) Select *Closed Captions* from the System Setup menu.
- 3) Select *Status* from the submenu.
- 4) Select an option.

Parameter	Description
Off	does not show closed captioning (default)
On	shows closed captioning when available
On If Mute	shows closed captions only while sound is muted

- 5) Press **HOME MENU** to exit the menu.

### Types of Closed Caption

Broadcast TV offers different types of closed captioning. Your flat panel TV provides support for the recognized types on Analog programming as well as Digital signals that carry analog closed captions.

- CC 1, CC 2, CC 3, or CC 4: provides subtitles with a full view of the picture
- Text 1, Text 2, Text 3, or Text 4: superimposes other information (e.g. weather) that is independent of the TV program in progress

To change the closed caption type from the default CC 1, follow the steps below.

- 1) Access the *System Setup* through the *Setup*.
- 2) Select *Closed Captions* from the System Setup menu.
- 3) Select *Analog Settings* from the submenu.
- 4) Select the desired closed caption.

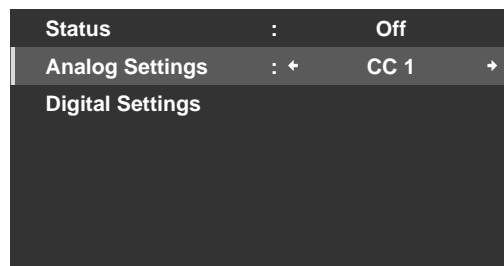

- 5) Press **HOME MENU** to exit the menu.



### Closed Caption for Digital Programs

There are six different closed caption options for digital programming, called Service levels. The Primary Caption Service is on Service 1 and the Secondary Language Service is on Service 2. More information about these offerings is found later in this chapter.

To change the digital closed caption from the default Service 1, follow the steps below.

- 1) Access the *System Setup* through the *Setup*.
- 2) Select *Closed Captions* from the System Setup menu.
- 3) Select *Digital Settings* from the submenu.
- 4) Select *Digital Service*.
- 5) Select the desired closed caption service level (←/→).

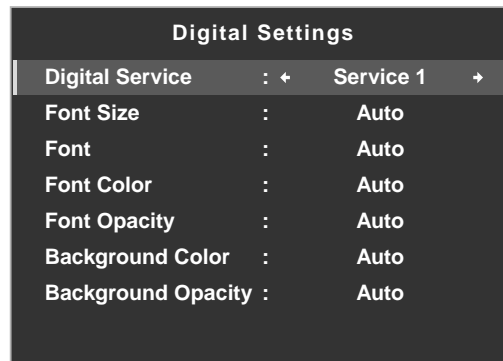

- 6) Press **HOME MENU** to exit the menu.

To change the appearance of closed captioning on a digital program, follow the steps below.

- 1) Access the *System Setup* through the *Setup*.
- 2) Select *Closed Captions* from the System Setup menu.
- 3) Select *Digital Settings* from the submenu.
- 4) Select an option to change.
- 5) Select the desired parameter for that option.  
*The default parameter for each option is Auto.*

Option	Description
Font Size	Auto, Large, Standard, Small
Font <sup>1</sup>	Auto, Font 1, Font 2, Font 3, Font 4, Font 5, Font 6, Font 7
Font Color	Auto, Black, White, Red, Green, Blue, Yellow, Magenta, Cyan
Font Opacity	Auto, Solid, Transparent, Translucent, Flashing
Background Color	Auto, Black, White, Red, Green, Blue, Yellow, Magenta, Cyan
Background Opacity	Auto, Solid, Transparent, Translucent

<sup>1</sup> Font 1 (monospaced with serifs)/ Font 2 (proportionally spaced with serifs)/ Font 3 (monospaced without serifs)/ Font 4 (proportionally spaced without serifs)/ Font 5 (casual font)/ Font 6 (cursive font)/ Font 7 (small capitals font)

- 6) Press **HOME MENU** to exit the menu.

#### 4.7.2 Switch Languages Using MTS

Multi-channel Television Sound (MTS) allows switching the audible language if it is available for that program. Available languages differ depending on the current broadcast.

When watching a digital TV program that provides multi language services, follow the steps below.

- 1) Press **TOOLS** on the remote control.
- 2) Select *MTS* from the TOOLS Menu.
- 3) Select *English, Français* or *Español*.

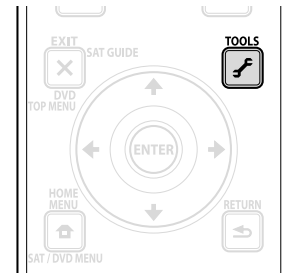

A digital TV program without sound or language information causes "N/A" to appear on the screen. For languages other than English, French, or Spanish, the word "Others" appears instead. If the selected language is available when the channel or program is changed, that language is heard.

#### 4.7.3 Select SAP

When watching TV programs on the VHF/UHF frequencies or from analog cable TV channels, the **TOOLS** button can activate Stereo Sound and/or Secondary Audio Programs (SAP) if available.

To select Stereo/SAP options, follow the steps below.

- 1) Press **TOOLS**.
- 2) Select *MTS* from the TOOLS Menu.
- 3) Select *STEREO, SAP* or *MONO*.

The chart below breaks down the Stereo/SAP options.

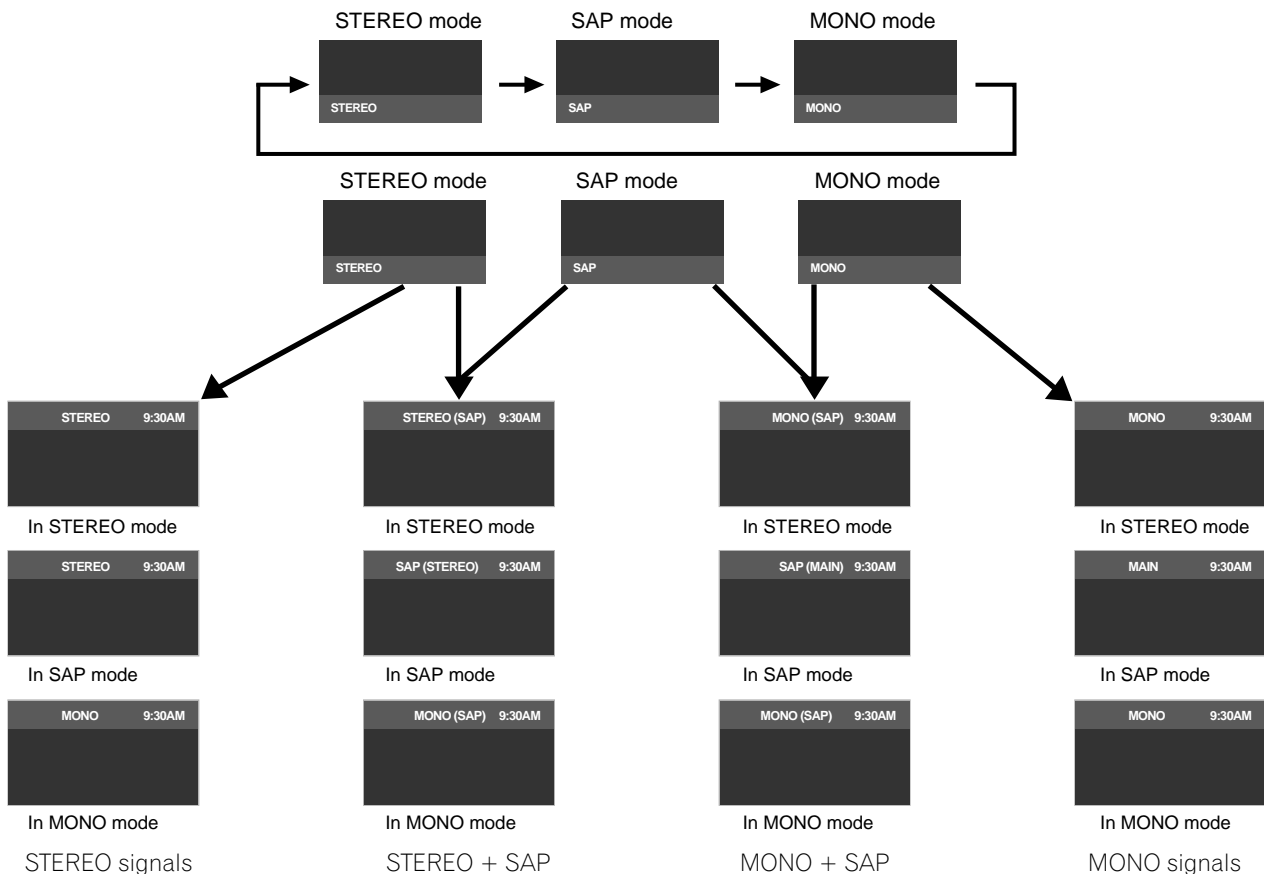

When stereo sound is difficult to hear, manually switch to MONO for clearer sound. The panel's sound remains in mono even if the system receives a stereo broadcast. Reselect STEREO to hear broadcasts in stereo where available.

Selecting MTS while the input source is INPUT 1 to INPUT 7 or a PC does not change the type of sound. In this case, the video source determines the sound.

#### 4.7.4 Apply Sound Effect Settings

Your flat panel TV offers four sound effects: SRS FOCUS, SRS, SRS TruBass and SRS Definition.

- SRS FOCUS™ moves sound source direction vertically and makes sound and voice clearly audible
- SRS® effortlessly produces a three-dimensional sound field
- SRS TruBass® produces a clear, rich bass tone
- SRS Definition® improves midrange quality and clarifies voice and instrument sound

To activate one or more of the sound effects, follow the directions below.

- 1) Access the *Sound* through the *Setup*.
- 2) Select *Sound Effect* from the Sound menu.
- 3) Select a sound effect option.  
(*SRS FOCUS, SRS, SRS TruBass, SRS Definition*)
- 4) Select *Low* (moderate), *Mid* (standard), *High* (enhanced) or *Off* for that option.
- 5) Press **HOME MENU** to exit the menu.

*Note: How a Sound Effect changes the Audio depends on the signal.*



(*SRS WOW HD™*) indicates that *SRS FOCUS, SRS, SRS TruBass* and *SRS Definition* are on.

#### 4.7.5 Use Auto Volume Control (AVC)

Auto Volume Control, or AVC, reduces sudden volume change and compensates source sound level.

To select this option, follow the procedure below.

- 1) Access the *Sound* through the *Setup*.
- 2) Select *AVC* from the Sound menu.
- 3) Select *On* (or *Off*).
- 4) Press **HOME MENU** to exit the menu.

## 4.8 Manage the Power

Your flat panel TV is energy efficient but includes functions to save additional power. In an earlier section entitled "3.6 Smart Starts for New Owners", you were told how to activate the Energy Save feature. This section provides more advanced functions to save power and to extend the panel life.

### **AV/PC Source - Picture Off**

To save energy and extend the life of your flat panel TV, have the screen turn Off. To deactivate the screen, follow the steps below.

- 1) Press **TOOLS** on the remote control.
- 2) Select *Picture Off* from the TOOLS Menu.
- 3) Press **ENTER**.  
*The screen display turns Off.*  
*To restore the screen display, press any buttons other than **VOL +/-** and **MUTING**.*

*Note: The Picture Off setting is not memorized by the system.*

**AV Source - No Signal**

To save energy and extend the life of your flat panel TV, the panel can enter Standby automatically if the AV source signal fails for 15 consecutive minutes. At five minutes before and at every minute after that, a warning message appears on the screen. When the final minute elapses, the panel switches to Standby.

To have the panel switch to Standby when an AV source signal fails, follow the steps below.

- 1) Access the *Power Control* through the *Setup*.
- 2) Select *No Signal off* from the Power Control menu.
- 3) Select *Enable* to activate the AV Signal off power function.
- 4) Press **HOME MENU** to exit the menu.

*Note: The flat panel TV may switch to Standby when there is noise (signal interference) at the end of a broadcast schedule (channel goes off-air).*

**AV Source - Non-Operational**

To save energy and extend the life of your flat panel TV, the panel can enter Standby automatically if there are no commands from the AV source for three consecutive hours. At five minutes before and at every minute after that, a warning message appears on the screen. When the final minute elapses, the panel switches to Standby.

For the panel to enter Standby automatically when there are no commands from the AV source, follow the steps below.

- 1) Access the *Power Control* through the *Setup*.
- 2) Select *No Operation off* from the Power Control menu.
- 3) Select *Enable* from the No Operation off menu.
- 4) Press **HOME MENU** to exit the menu.

**PC Source -Power Management**

When receiving signals from a PC, the panel can enter Standby automatically if the signal fails. Follow the steps below to activate this function.

- 1) Access the *Power Control* through the *Setup*.
- 2) Select *Power Management* from the Power Control menu.
- 3) Select an option from the submenu.

Option	Description
Off	no power management (default)
On	panel enters Standby when no signal is received from the PC for <b>eight minutes</b> ; using the PC has no effect on the panel

*Note: Pressing the remote's TV  or the panel's **STANDBY/ON** reactivates the flat panel TV.*

- 4) Press **HOME MENU** to exit the menu.

These power management options are unavailable when a PC is connected to the panel through the HDMI port/terminal.

# 5 Use Other Equipment With Your Flat Panel TV

Although earlier sections have mentioned other equipment for playing back video, this section provides control and operation information for specific types of equipment.

## 5.1 Program the Remote Control to Operate Other Equipment

To operate other equipment or devices through your flat panel TV, program the panel's remote control with the equipment's manufacturing code. A manufacturing code is a series of numbers that identify the type of device and the brand. These codes are available in the section entitled "8.2 Manufacturer Codes to Program into the Remote Control" in Appendix 8.2 of this manual.

### 5.1.1 Assign a Manufacturing Code to the Remote Control

To assign a preset Manufacturing code to the panel's remote control, follow the directions below. (For Manufacturing codes, refer to "8.2 Manufacturer Codes to Program into the Remote Control")

- 1) Press **SELECT** to choose the device to program.
- 2) Press **EDIT** and **1** at the same time.  
*The selected mode indicator flashes when the remote control is ready to be programmed.*
- 3) Use the number buttons to enter a manufacturer code.  
*When the indicator turns off, the code has been programmed into the remote control.*

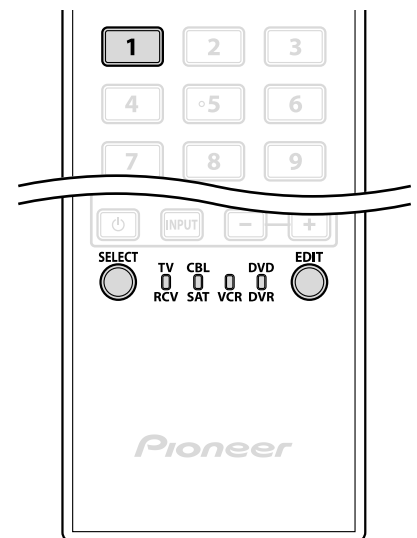

### 5.1.2 Issue a Library Search for a Manufacturer Code

If the code for a particular device is unknown, cycle through the available codes for a similar unit then sample some functions for that code.

To find the code that properly operates the unit, follow the steps below using different codes to find the best match.

- 1) Press **SELECT** to choose the device to program.
- 2) Press **EDIT** and **3** at the same time.  
*The selected mode indicator flashes when the remote control is ready to search the code library.*
- 3) Sample the code using a SOURCE POWER, PLAY, 1 or CH+ command.
- 4) Use the up/down arrow (↑/↓) buttons to advance to the next code if the code fails to control the device.  
*Another option is to return to the previous code and repeat Step 3.*
- 5) Press **ENTER** to lock in the code that properly operates the device.  
*All the available buttons for the selected mode are added when the mode indicator flashes on for one second. The remote control then returns to normal operation.*

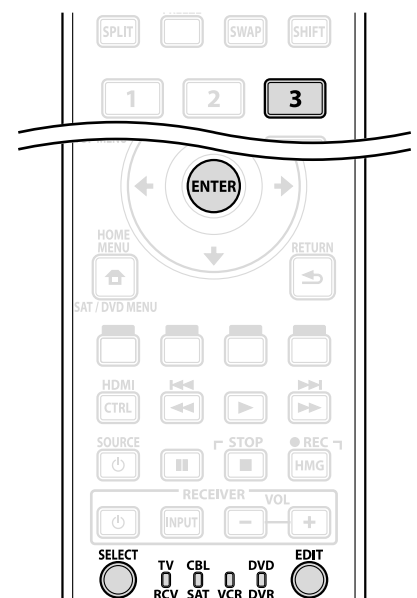

**5.1.3 Clear Added Manufacturer Codes from the Remote Control**

To return all learned and preset codes to the defaults (PIONEER), follow the steps below.

- 1) Press **EDIT** and **TV**  at the same time.  
*Selection can be in any mode.*
- 2) Press the **Yellow** button.  
*Confirm that the selected mode indicator flashes.  
The remote control enters the Manufacturing Reset mode. The reset is complete when the mode indicator flashes on for one second. The remote control then returns to normal operation.*

*Note: The panel's remote control may not control or have complete control of some equipment listed in the tables.*

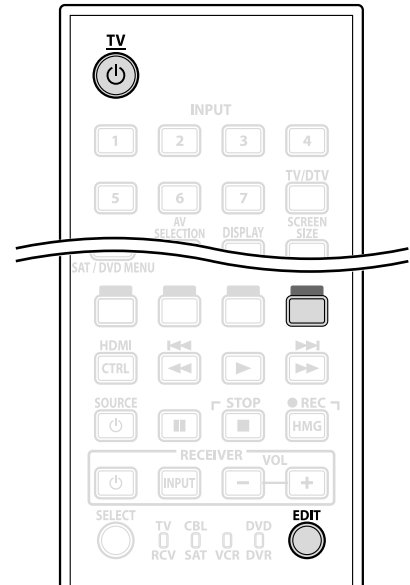

To exit before the reset is complete, press the **EDIT** button again. The reset is cancelled if no action is taken within 60 seconds. Also, switching the Mode during this procedure cancels the reset.

**5.1.4 Control a Pioneer Receiver**

The flat panel TV's remote control has a bank of buttons specifically for controlling a Pioneer receiver. The active buttons, left to right, are as follows:

- RECEIVER STANDBY/ON  
(turns the Pioneer Receiver On/Off)
- RECEIVER INPUT  
(cycles through/selects an input)
- RECEIVER VOL –  
(adjusts the volume lower)
- RECEIVER VOL +  
(adjusts the volume higher)

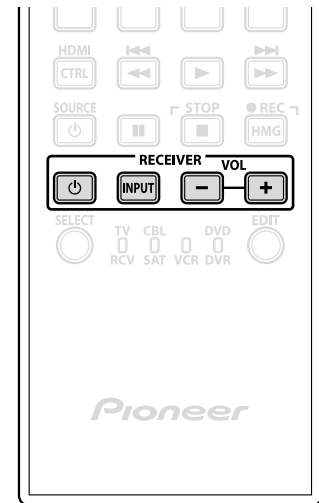

## 5.1.5 Control a Cable (CBL) or Satellite (SAT) System

When Mode is set to CBL/SAT, a cable converter uses the buttons **1**, **6**, **7**, **8**, and **9** while satellite tuners use the buttons **1** to **8**. However, the panel only recognizes a single system (cable or satellite) at a time.

- **1** Number buttons  
(press to enter a channel number)
- **2** SAT GUIDE  
(displays the satellite broadcasting guide screen)
- **3** ENTER  
(Enter activates the selected function)  
(arrows to select from SAT GUIDE or MENU screens)
- **4** SAT MENU  
(displays the satellite broadcasting menu screen)
- **5** SOURCE  
(turns the equipment power on and off)
- **6** CH ENTER\*  
(enters the selected channel with the direct channel selection buttons)
- **7** CH RETURN\*  
(press buttons that correspond to a channel)
- **8** CH +/-  
(selects a higher or lower channel)
- **9** RETURN  
(restores the immediately previous screen)

\* Some cable converter manufacturers do not preset CH ENTER and CH RETURN.

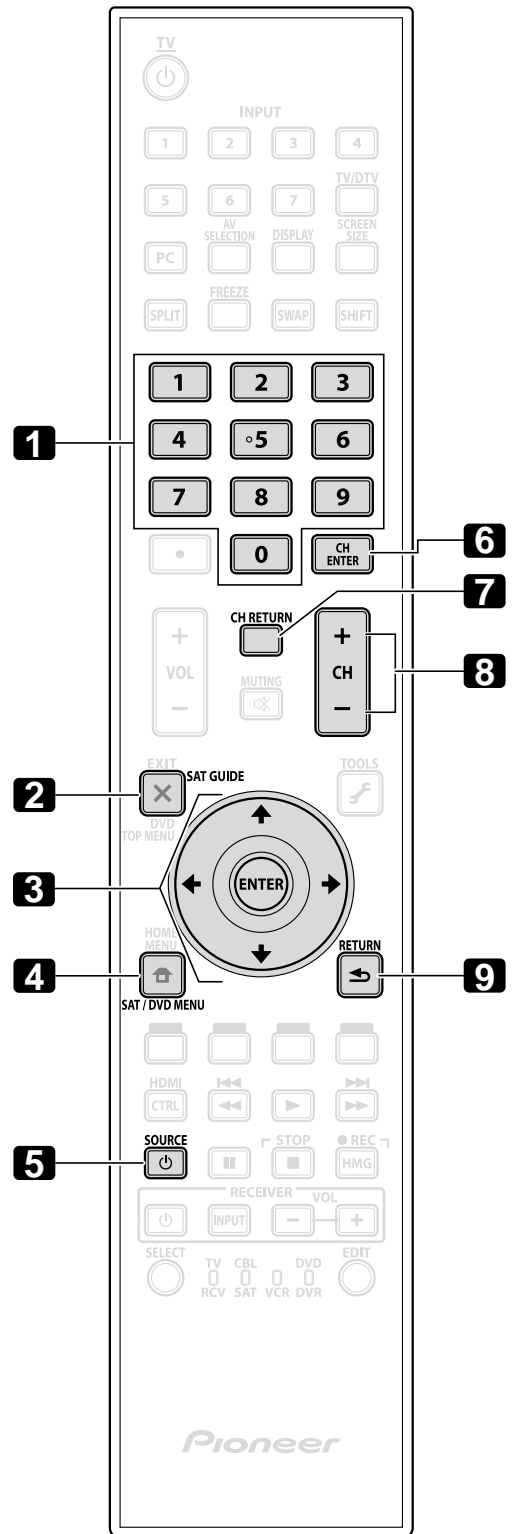

**5.1.6 Control a Video Cassette Recorder (VCR)**

When Mode is set to VCR, verify that the proper Input is selected (INPUT 1 to INPUT 7) then use **1** to **8** to control the device.

- **1** REWInd  
(rewinds the VCR tape and allows searches)
- **2** PAUSE/STILL  
(pauses playback and displays still images)
- **3** SOURCE  
(turns the VCR's power on and off)
- **4** CH +/-  
(selects a higher or lower channel)
- **5** PLAY  
(selects playback)
- **6** FF  
(advances the VCR tape and allows searches)
- **7** STOP  
(halts VCR tape transport)
- **8** RECord  
(begins recording)

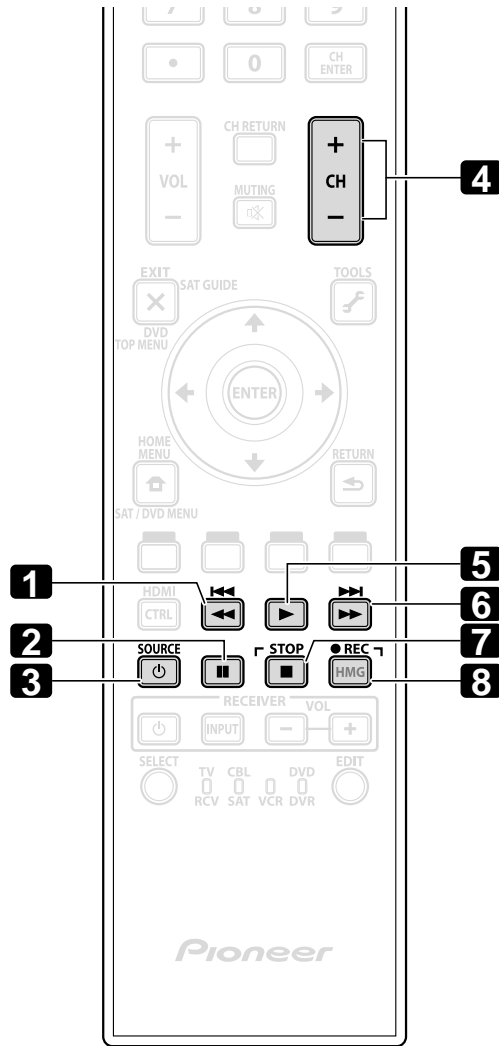



### 5.1.7 Control a DVD Player/DVR Recorder/BD Player

When Mode is set to DVD/DVR, the remote control can operate DVD players, DVD recorders or BD players connected to the flat panel TV. Verify that the proper Input is selected for the device then use **1** to **14** to control it.

*Note: Equipment from other manufacturers (DVD players, DVD recorders, BD players, and HD-DVD players) can also be operated using the remote control if the remote is preset for the device(s).*

- **1** DVD TOP MENU  
(displays the top menu on the DVD)
- **2** ENTER  
(Enter activates the selected function)  
(arrows to select from SAT GUIDE or MENU screens)
- **3** DVD MENU  
(displays the DVD menu)
- **4** Red/Green/Blue/Yellow (BD only)  
(Controls a BD-J application)
- **5** REVERSE SCAN/CHAPTER SEARCH  
(press once quickly to go to beginning of current chapter; press again to go back to the beginning of the previous chapter; continue pressing to go backward)
- **6** PAUSE/STILL  
(Pauses playback and displays still image)
- **7** SOURCE  
(turns the equipment power on or off)
- **8** CH +/- (DVD Recorder only)  
(selects a higher or lower channel)
- **9** TOOLS  
(assigns the code for a Pioneer BD player)
- **10** RETURN  
(restores the immediately previous screen)
- **11** PLAY  
(selects playback)
- **12** FORWARD SCAN/CHAPTER SEARCH  
(press once quickly to go to beginning of next chapter; press again to advance to beginning of next chapter; continue pressing for fast forward)
- **13** STOP  
(halts DVD playback, some DVD players/recorders open the disc tray if this button is pressed twice)
- **14** RECord (DVD Recorder only)  
(begins recording)

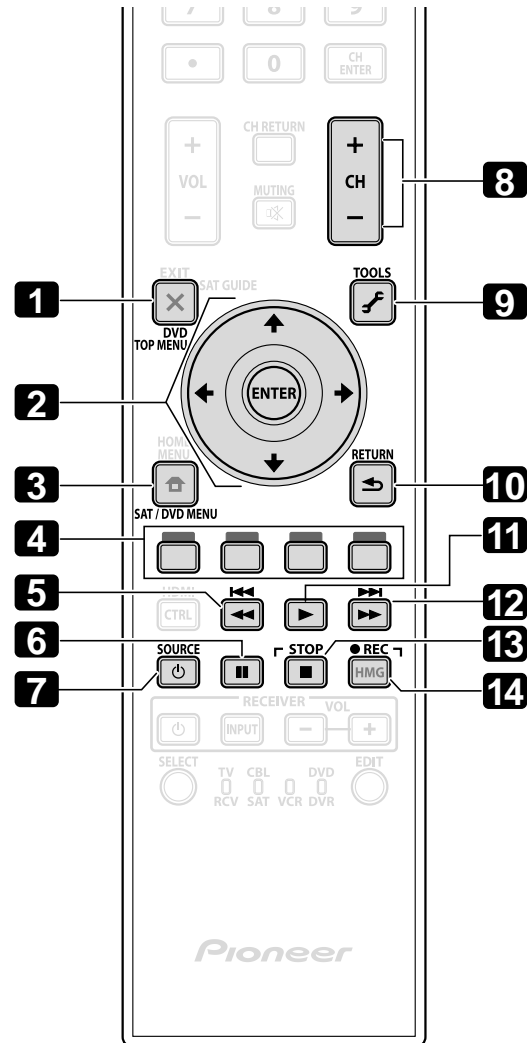

**13** & **14** STOP RECord (DVD Recorder only)  
(press and hold ● then press ■ to stop recording - applies to Pioneer DVD recorders only)

## 5.2 Use HDMI Inputs

**High Definition Multimedia Interface** (HDMI) is a communication method commonly used by digital and/or high definition equipment. Your flat panel TV's INPUT 4, INPUT 5, INPUT 6, INPUT 7 are HDMI terminals for incoming digital video and audio signals. The flat panel TV supports HDMI Control functions so that when a piece of equipment is connected to the panel, it can control the equipment. To use an HDMI terminal, specify the types of video and audio signals being sent from the connected equipment. For the signal types, see the operating manual(s) that came with the equipment.

One of the benefits of using your flat panel TV to control other equipment is the support of Deep Color. Deep Color is the color depth that describes the number of bits used to represent the color of a single pixel in a bitmapped image. Besides the conventional RGB/YCbCr16bit/20bit/24bit signals, the flat panel TV also supports RGB/YCbCr30bit/36bit signals. This enables finer color reproduction when a device that supports Deep Color signals (HDMI1.3 Deep Color) is connected to the panel. The color depth appears on the InfoBanner if a program supports Deep Color.

The flat panel TV supports the following Video signals:

Supported Video Signals	Supported PC Signals
<ul style="list-style-type: none"> <li>• 1920 x 1080p@60 Hz</li> <li>• 1920 x 1080p@24 Hz</li> <li>• 1920 x 1080i@59.94 Hz/60 Hz</li> <li>• 1280 x 720p@59.94 Hz/60 Hz</li> <li>• 720 x 480p@59.94 Hz/60 Hz</li> <li>• 720 (1440) x 480i@59.94 Hz/60 Hz</li> </ul>	<ul style="list-style-type: none"> <li>• 1280 x 1024 (SXGA) 60 Hz</li> <li>• 1360 x 768 (Wide - XGA) 60 Hz</li> <li>• 1024 x 768 (XGA) 60 Hz</li> <li>• 800 x 600 (SVGA) 60 Hz</li> <li>• 640 x 480 (VGA) 60 Hz</li> </ul>

*Note: It may take a short period for the image to appear on the other equipment, depending on the type of device.*

The flat panel TV supports the following Audio signals:

- Linear PCM (STEREO 2ch)
- Sampling frequency: 32 kHz, 44.1 kHz, 48 kHz

When connecting a PC to one of the panel's HDMI inputs, use an HDMI-compliant PC or video card. Using DVI output from the PC to the flat panel TV may cause the sound or picture to fail or seem distorted. If a DVI output is your only option then contact the PC manufacturer for assistance.

### 5.2.1 Specify the HDMI Input Type

To select a signal type, follow the steps below.

- 1) Select the Input for the connected equipment.

*Press the **INPUT** button (remote control or panel) until the correct input is showing (INPUT 4, INPUT 5, INPUT 6, or INPUT 7).*

*Note: For INPUT 4 and INPUT 5, add Audio cables to support analog signals.*

- 2) Access the *Option* through the *Setup*.
- 3) Select *HDMI Input* from the *Option* menu.
- 4) Select *Signal Type* from the submenu.
- 5) Select the appropriate option.

Option	Description
Video	use except when a PC is connected (default)
PC	when a PC is connected to HDMI input terminal

- 6) Press **HOME MENU** to exit the menu.

In Video mode, the image is over-scanned (enlarged) but the panel automatically switches to PC when receiving computer signals. In PC mode, the image displays in full size for optimum image quality.

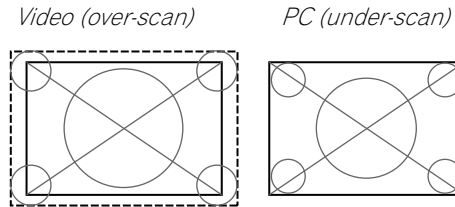

### 5.2.2 Specify a Digital HDMI Signal Type

For the necessary digital video signal type, check the operating manual that came with the other equipment.

To assign the type of digital signal, follow the steps below.

- 1) Access the *Option* through the *Setup*.
- 2) Select *HDMI Input* from the Option menu.
- 3) Select *Video* from the submenu.
- 4) Select the type of digital video signal recommended for the attached device.

Type	Description
Auto	automatically identifies input digital signals (default)
Color-1	Digital Component Video signals (4:2:2) locked
Color-2	Digital Component Video signals (4:4:4) locked
Color-3	Digital RGB signals (16 to 235) locked
Color-4	Digital RGB signals (0 to 255) locked

- 5) Press **HOME MENU** to exit the menu.

If an image fails to appear, specify another digital video signal type. Type parameters other than Auto need to be checked for natural colorings.

### 5.2.3 Specify an Audio HDMI Signal Type

For the necessary audio signal type, check the operating manual that came with the other equipment. When using INPUT 4 or INPUT 5 for HDMI, select the terminal for the desired input source.

To specify the audio type, follow the steps below.

- 1) Access the *Option* through the *Setup*.
- 2) Select *HDMI Input* from the Option menu.
- 3) Select *Audio* from the submenu.
- 4) Select the type of audio signal recommended for the attached device.

Type	Description
Auto	automatically identifies input audio signals (default)
Digital	accepts digital audio signals
Analog	accepts analog audio signals

- 5) Press **HOME MENU** to exit the menu.

If there is no sound, specify another audio signal type. Depending on the type of equipment, sound output may require analog audio cables in addition to the HDMI connection(s).

*Note: When signals come through the HDMI terminals, no signals are output from the DIGITAL OUT terminal if they are copy guarded.*

### 5.3 Control Equipment with the Panel's Remote Through HDMI

Your flat panel TV's remote can control other equipment such as a recorder, player, or AV system through the HDMI Control functions. The HDMI Control functions include playback of content using an on-screen control panel. However, not all device operations may be available through HDMI control. For details, see the charts below.

Control Function	Controlled Equipment	Function Description
Playback of content	Recorder Player	Pressing PLAY on a connected device automatically selects the source and begins playback.
On-screen control	Recorder Player	Recorder/player operation can be controlled on-screen or with the panel's remote (play, stop, fast forward/reverse, etc.).
Display Language Setup	Recorder Player	Information on the display menu language transfers to the recorder or player connected to the flat panel TV. For details, see the operation manual that came with the recorder or player.
AV system control	AV system	Receiver/amplifier operation can also be controlled with the panel's remote, (volume, surround mode and input selection of the HDMI terminal).
Power ON	Recorder Player	The flat panel TV can be turned On when a connected recorder(s) or player(s) is turned On and images are input to the flat panel TV.
Power OFF	Recorder Player AV system	The connected device(s) can be turned Off when the flat panel TV is turned Off.

*Notes: The KURO LINK function name used on the web and in catalogs is referred to as HDMI Control in the operating instructions and on the product.  
Except for Power Off and Display Language Setup functions, only a single HDMI terminal may be active at a time.*

The flat panel TV's remote can control a maximum of two (2) recorders, two (2) playback devices, and one (1) AV system at a time.

To select and use the various HDMI Control functions for a connected Pioneer AV system, recorder, or player, use the panel's HDMI Control menu.

To access the menu, follow the steps below.

- 1) Press **HOME MENU**.
- 2) Select *HDMI Control* from the main menu.  
*Use the arrow buttons to highlight an option then press **ENTER**.*

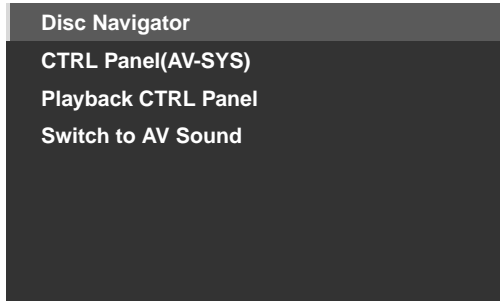

*Note: Pressing **HDMI CTRL** on the remote also causes the HDMI Control menu to open.*

Option	Description
<b>Disc Navigator</b>	displays a title list of connected recorder or player
<b>CTRL Panel (AV-SYS)</b>	displays the control panel for connected AV system
<b>Playback CTRL Panel</b>	displays the control panel for connected recorder or player
<b>Switch to AV Sound/ (Switch to TV Sound)</b>	switches between the flat panel TV screen and the connected AV system for sound output

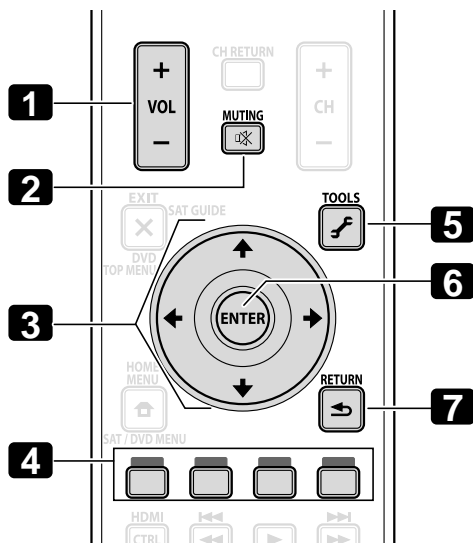

Use the following buttons to control functions such as the disc navigator on a recorder or player.

- **1** VOL +/-  
(adjusts the volume for an AV system)
- **2** MUTING  
(turns off the sound while the video continues to play)
- **3** Arrow buttons  
(navigates the menu screen)
- **4** Color buttons (Red, Green, Blue, Yellow)  
(controls a BD player)
- **5** TOOLS  
(assigns the code for a Pioneer BD player)
- **6** ENTER  
(activates the selected function)
- **7** RETURN  
(returns to the previous menu screen)

To connect a device for HDMI Control, follow the steps below.

- 1) Turn on the flat panel TV and all other equipment.
- 2) Confirm that the panel's Input Setting for HDMI Control Setting options comply with directions in the operating instructions for the other device(s).
- 3) Confirm that the other equipment is set for HDMI Control.
- 4) Check that the audio and video are playing back properly from the equipment connected to the HDMI terminal(s).
- 5) Turn Off the flat panel TV.
- 6) Pause for a few seconds before turning the power back on.
- 7) Verify that all equipment is functioning properly.

To select the device to control via HDMI Control, follow the steps below.

- 1) Access the *Option* through the *Setup*.
- 2) Select *HDMI Control Setting* from the Option menu.
- 3) Select *Input Setting* from the submenu.

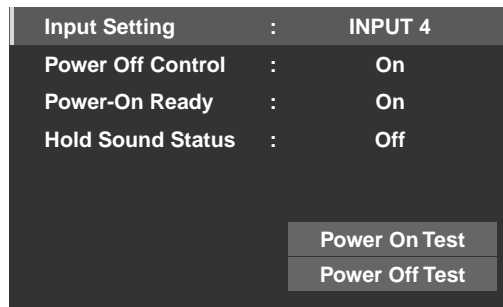

- 4) Select the desired Input (INPUT 4, INPUT 5, INPUT 6, or INPUT 7).
- 5) Press **HOME MENU** to exit the menu.

If operating an HDMI supported device using an HDMI port other than the terminal selected in Input Setting, the system malfunctions. When connecting to an HDMI terminal other than that selected in Input Setting, the equipment settings should block HDMI Control functions. The HDMI Control menu is not selectable when the option Input Setting under the HDMI Control Setting menu is set to Off.

The control menu changes to suit the type of HDMI-compatible equipment. When adding, changing, or removing equipment from HDMI Control, refer to the sections below for installation notes and the supported commands.

### **5.3.1 Control an AV System**

When adding an AV System, connect the unit between the panel and any recorders and/or players. To function properly, an Audio/Video system should support the HDMI Control functions between the panel and any other connected equipment.

If the AV system does not support HDMI Control but the other equipment (player/recorder) accepts this type of control than connect the AV System through the panel's DIGITAL OUT using an optical digital cable and AUDIO OUT using an AV cable (commercially available). The other equipment connects to the HDMI port using an HDMI compliant cable. Signals input from the HDMI are not output from DIGITAL OUT.

During playback, use the remote control's up/down arrows (↑/↓) to cycle through the surround sound options. Use the left/right arrows (←/→) to change the input. To resume playback, return to the HDMI Control menu then select the function again.

**AV Systems**

- 1 Cycles the surround mode in sequence
- 2 Switches the input source in reverse order
- 3 Switches the surround mode in reverse order
- 4 Closes the screen to return to HDMI Control menu
- 5 Lists the connected equipment (model number)
- 6 Switches the input source in sequence
- 7 Reserved/Void

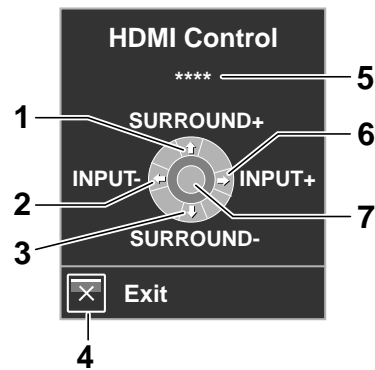

### 5.3.2 Control a Recorder

Press **ENTER** to start playback or press **HDMI CONTROL** to return to the menu. This process also applies to Players. Refer to the chart below for available commands.

**Recorders**

- 1 Skips commercials
- 2 Fast reverse
- 3 Stops playback
- 4 Closes the screen to return to HDMI Control menu
- 5 Lists the connected equipment (model number)
- 6 Fast forward
- 7 Starts playback

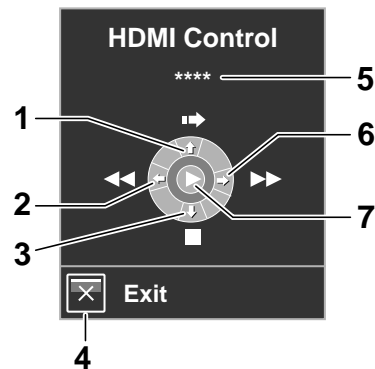

Note: You can also use ► (Play), ■ (Stop), || (Pause), ►► (Fast Forward) and ◀◀ (Fast Reverse) on the remote control to conduct the same operations as the control menu buttons.

### 5.3.3 Control a Player

Press **ENTER** to start playback or press **HDMI CONTROL** to return to the menu. This process also applies to Recorders. Refer to the chart below for available commands.

**Players**

- 1 Displays the DVD/Blu-ray disc menu on the player
- 2 Fast reverse
- 3 Stops playback
- 4 Closes the screen to return to HDMI Control menu
- 5 Lists the connected equipment (model number)
- 6 Fast forward
- 7 Starts playback

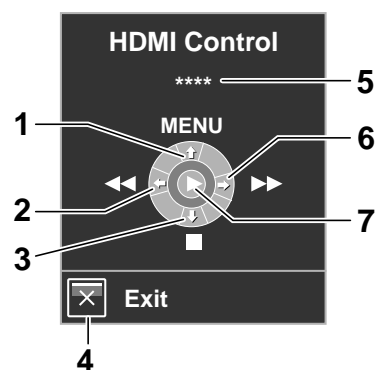

Note: You can also use ► (Play), ■ (Stop), || (Pause), ►► (Fast Forward) and ◀◀ (Fast Reverse) on the remote control to conduct the same operations as the control menu buttons.

**5.3.4 Add an AV Amp or a BD Player**

To add an AV amp and/or a BD Player, refer to the appropriate cabling diagram below.

*AV Amp & BD Player*

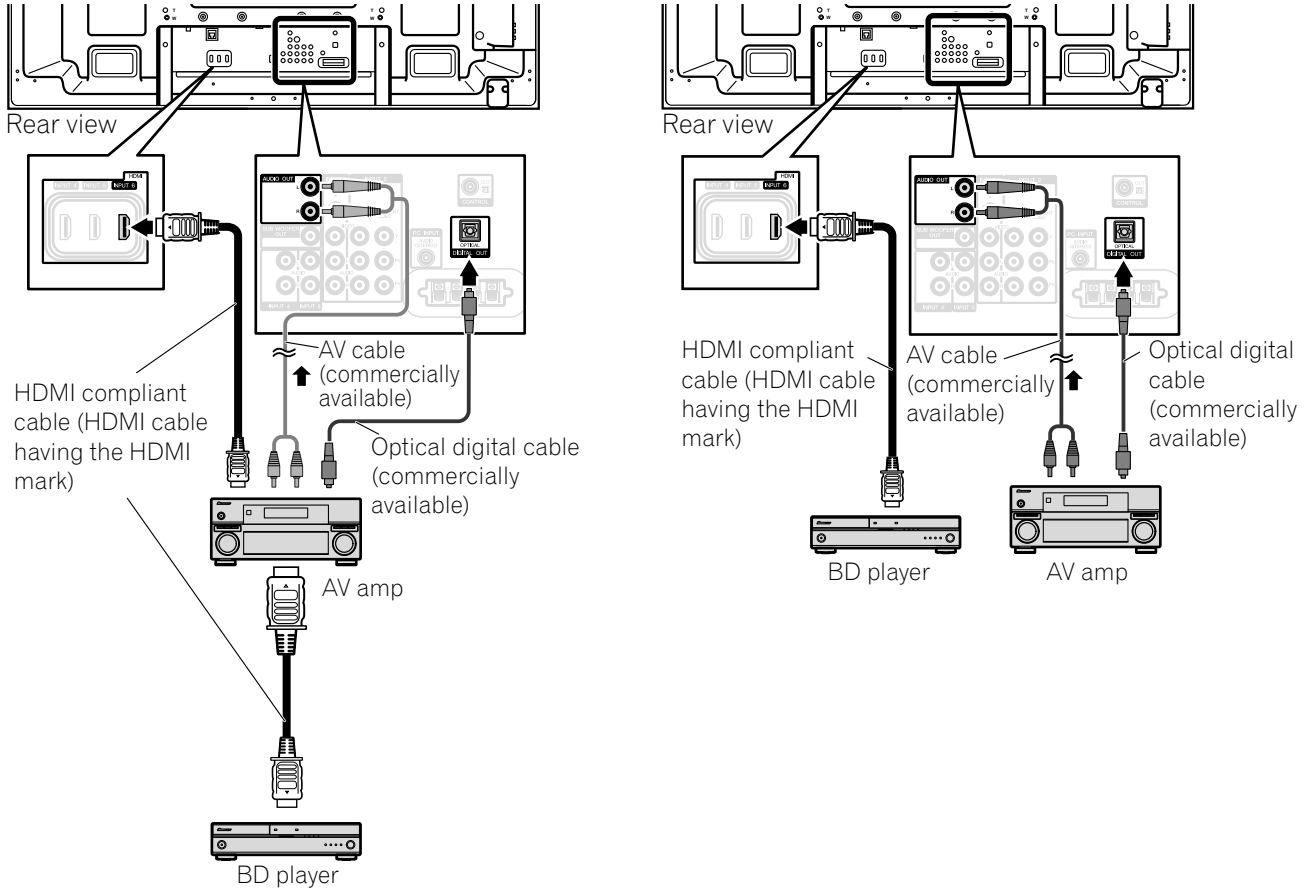

*BD Player only*

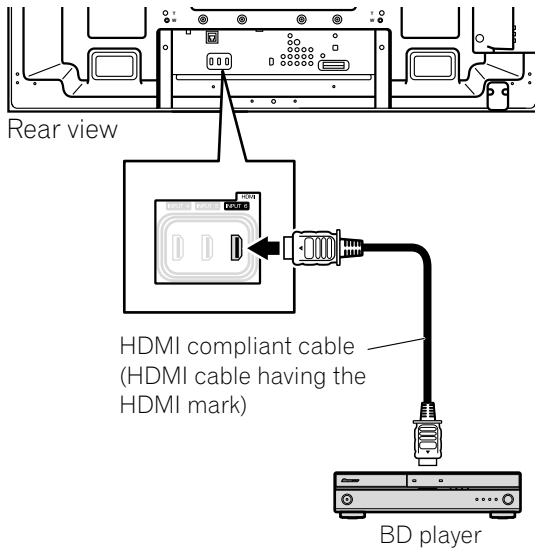



## 5.4 Specific HDMI Control Commands

When using HDMI equipment with your flat panel TV, some options include when to power the panel and ways to turn other devices or features On and Off. This section provides steps for commonly desirable setting changes.

### 5.4.1 Play Source Sound Using an HDMI Command

When sound is coming from a Pioneer AV System through the flat panel TV, placing the panel in Standby causes the sound to stop. To have the sound continue when the flat panel TV turns On, follow the steps below.

- 1) Access the *Option* through the *Setup*.
- 2) Select *HDMI Control Setting* from the Option menu.
- 3) Select *Hold Sound Status* from the submenu.
- 4) Select *On* to allow sound from an AV System to play when the panel turns On.
- 5) Press **HOME MENU** to exit the menu.

*Note: To have the sound continue when the flat panel TV turns On, confirm that the Switch to TV Sound option appears on the HDMI Control menu before turning the panel Off (see page 77).*

### 5.4.2 Turn OFF the Power With an HDMI Command

The "Power Off Control" function is valid for the devices connected to any of the panel's HDMI ports. To power off a connected device when the flat panel TV is turned Off, follow the steps below.

- 1) Access the *Option* through the *Setup*.
- 2) Select *HDMI Control Setting* from the Option menu.
- 3) Select *Power Off Control* from the submenu.
- 4) Select *On* to allow the panel to power off the connected equipment.
- 5) Press **HOME MENU** to exit the menu.

### 5.4.3 Turn ON the Power With an HDMI Command

The panel ships from the factory with the Power On command activated. If this feature is turned off in error, it can be reactivated. To power on the flat panel TV automatically when a connected Pioneer recorder or player is turned On and images are sent to the panel, follow the steps below.

- 1) Access the *Option* through the *Setup*.
- 2) Select *HDMI Control Setting* from the Option menu.
- 3) Select *Power-On Ready* from the submenu.
- 4) Select *On* to have another device power-on the panel.
- 5) Press **HOME MENU** to exit the menu.

#### 5.4.4 Test the Power Control (On/Off)

Your flat panel TV provides an HDMI control option to test equipment power when it is connected to the panel's HDMI ports and it has been properly assigned to an Input.

To confirm that the Power On/Off control function is working, follow the steps below.

- 1) Access the *Option* through the *Setup*.
- 2) Select *HDMI Control Setting* from the Option menu.
- 3) Select a test option (*Power On Test* or *Power Off Test*) from the submenu.  
*A list containing all HDMI connected equipment appears.*
- 4) Select a piece of equipment from the list.
- 5) Repeat this process to test other equipment from the list.
- 6) Press **HOME MENU** to exit the menu when all testing is complete.

If the Power On/Off Test fails, check the connection points and the settings.

## 5.5 Connect a Game Console or Camcorder

Your flat panel TV supplies direct connections for a game console, camcorder, or other Audio/Visual (AV) equipment through INPUT 3. To watch an image coming from a game console or camcorder, press **INPUT 3** on the remote control or repeatedly press **INPUT** on the panel to select INPUT 3. For details on game console settings, refer to "2.5.2 Connect Your Other Pioneer Equipment" and to "4.1.4 Set the Panel to Recognize a Game Console."

Use the connection type specified by the equipment. Connect equipment only to terminals that are actually to be used.

## 5.6 Operate the Home Media Gallery

With Home Media Gallery, you can enjoy digital content such as movies, music, and photo files on your high-end flat panel TV. Play content from files stored on one or more media servers connected by a home or local area network (LAN) or those stored on a USB flash drive. After connecting via a broadband router or an Ethernet hub to a media server with network software, navigate through the digital content visible on the Home Media Gallery. The flat panel TV supports Mass Storage Class and PTP devices through USB interface and DLNA-compatible devices through a network.

### **DLNA CERTIFIED™ Audio/Video/Image Player**

This unit complies with the DLNA Networked Device Interoperability Guidelines - expanded: October 2006 (v1.5). When a PC running DLNA server software or other DLNA-compatible device is connected to this player, some setting changes of software or other devices may be required. Please refer to the operating instructions for the software or device for more information.

### **PlaysForSure**

PlaysForSure is a marketing certification given by Microsoft. The PlaysForSure logo makes it easy to find digital media stores and devices that work together. Digital media purchased from online stores carrying the PlaysForSure logo is available for use on this unit. This unit complies with PlaysForSure Version 2.20 Requirements Specification for Network Devices.

### **Supported File Formats**

The following sections show supported file formats that can be played back or displayed on the flat panel TV. These formats are applicable to network sources. Most are also applicable to USB sources. However, media server content protected by digital rights management such as WMDRM10 (Windows Media Digital Rights Management 10), may not play on the panel.

#### **Supported Video Formats**

- Windows Media Video 9 (WMV9): MP@ML
- Windows Media Video 9 (WMV9) Advanced Profile (VC-1): AP@L1, MP@ML
- MPEG-2 PS: MP@ML
- MPEG-2 TS: MP@ML
- MPEG-1
- MPEG-4 Part2 (SP/ASP): SP@L3, ASP@L5
- MPEG-4 Part10 (H.264/AVC): Main Profile 3.0

#### **Supported Audio Formats**

- Windows Media Audio 9 (WMA9): Sampling rates; 44.1 kHz or 48 kHz
- MPEG-1 Audio Layer 3 (MP3): Sampling rates; 32 kHz, 44.1 kHz or 48 kHz
- Linear PCM (WAV): Sampling rates; 44.1 kHz or 48 kHz
- MPEG-4 AAC: Sampling rates; 16 kHz, 32 kHz, 44.1 kHz or 48 kHz
- HE-AAC: Sampling rates; 16 kHz, 32 kHz, 44.1 kHz or 48 kHz

#### **Supported Image Formats**

- JPEG: Resolution; up to 3680 x 2760 pixels
- PNG: Resolution; up to 3680 x 2760 pixels
- GIF: Resolution; up to 3680 x 2760 pixels
- TIFF: Resolution; up to 1600 x 1200 pixels
- BMP: Resolution; up to 3072 x 2304 pixels

#### **Supported File Extensions**

This product supports the playback of files with the following extensions.

- Video: .wmv, .asf, .mpg, .mpeg, .mpe, .m2p, .m4v, .mp4v, .mp4, .mov
- Audio: .wma, .mp3, .wav, .m4a, .aac
- Image: .jpg, .jpeg, .png, .gif, .bmp, .tif, .tiff

*Note: Even the supported format files that are listed above may or may not play properly or completely, depending on the media server, USB device, bit rate stream and other content characteristics, as well as other factors.*

Even when files have a supported file extension, some files may not play or display properly, depending on the content or media server type.

Some formats may not be supported nor displayed on Home Media Gallery as formats that individual media servers support vary. Refer to the media server manufacturer's or other relevant websites for supported formats. Although a particular format is supported, not all content functions may operate properly. If the content fails to appear properly, contact the content producer for assistance. In addition, some supported file formats may fail to play properly when imported from an unknown USB device.

*Note: You cannot use the Home Media Gallery until dimmed elements on the menu screen turn white. Some Home Media Gallery functions, such as trick play during Fast Forward and Rewind, Time Search and Search, may not work depending on the media server's capability and functionality.*

*Home Media Gallery complies with the DLNA Networked Device Interoperability Guidelines - expanded: October 2006 (v1.5) and PlaysForSure Version 2.20 Requirements Specification for Network Devices. If your media server supports different DLNA and/or PlaysForSure version(s), some Home Media Gallery function(s) and content format(s) may not be supported.*

*Pioneer is not responsible for any malfunction of the Home Media Gallery features due to communication error/malfunctions associated with your network connection and/or your PC, or other connected equipment. Contact your PC manufacturer or Internet service provider.*

*Content may not play or display properly, depending on the conditions of use or media server in use. The Home Media Gallery functions as a WMDRM10-ND (Microsoft Windows Media DRM for networked devices). Content can only be navigated from the media servers that support WMDRM10-ND. Content may not play, depending on the DRM protection level.*

*This system may not display content from incompatible memory cards.*

### 5.6.1 Network Connections

To connect to a network, set up the Home Media Gallery through the Home Media Gallery menu. Press the **HMG** button on the remote control to cause the menu to appear. To use the Home Media Gallery, connect to a home network (LAN) via an Ethernet hub or cable directly to a media server.

#### Usable Media Servers

A media server contains digital content such as movies, music, and photo files. PCs that have pre-installed media server software and recorders with a media server function are considered the media server. There are some media servers that you can choose from; for example, Windows Media Connect, Windows Media Player that has a media sharing function, and DLNA compliant servers.

- Windows Media Connect 2.0  
Windows Media Connect runs on a 32-bit PC with Windows XP Service Pack 2 (SP2) installed. When it is already installed, you can enjoy Home Media Gallery using your PC.
- Windows Media Player 11 for Windows XP  
Windows Media Player 11 features Media Sharing that runs on a 32-bit PC with Windows XP Service Pack 2 (SP2) installed.  
If Windows Media Connect 2.0 is not installed in your PC, you can download Windows Media Player 11 from Microsoft's website.
- Windows Media Player 11 for Windows Vista  
Windows Media Player 11 is featured in 32-bit Windows Vista PCs.

When selecting the most suitable media server, please visit Microsoft's website for system requirements, known issues, installation procedures, and other updated information.

- DLNA CERTIFIED™ digital media servers  
The server is a DLNA-certified digital media server such as PC software, PCs and other devices installed with DLNA-certified software. When a PC running DLNA server software or other DLNA-compatible device is connected to this player, some setting changes of the software or device may be required. Refer to the device(s) operating instructions for more information.

### Connect via an Ethernet Hub

If already operating one or more media servers on a home or local area network (LAN), connect the flat panel TV to the Ethernet (LAN) hub using a standard (“straight-through”) Ethernet (LAN) cable. See the diagram below.

*Note: Although the Home Media Gallery supports 10BASE-T, it is better to use 100BASE-TX for improved display quality and speed.*

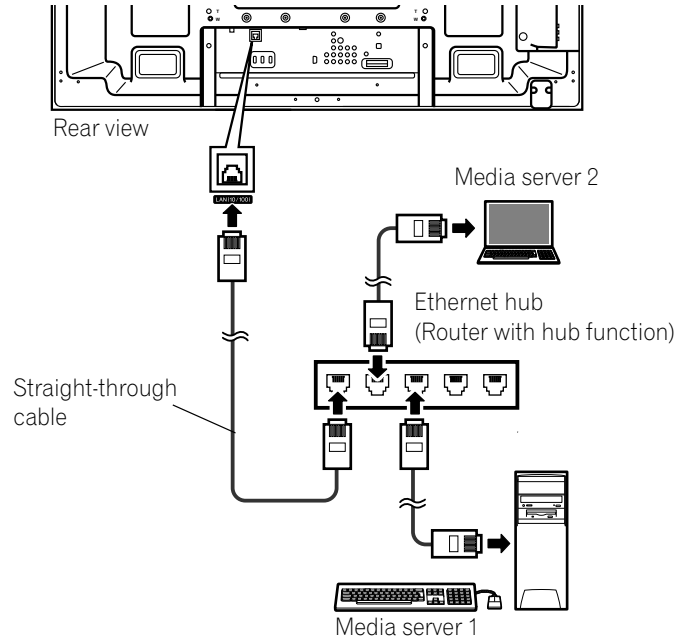

### Connect directly to a Media Server

To run a PC as a media server, connect the flat panel TV directly to the PC using a twisted (“cross-over”) Ethernet (LAN) cable. See the diagram below.

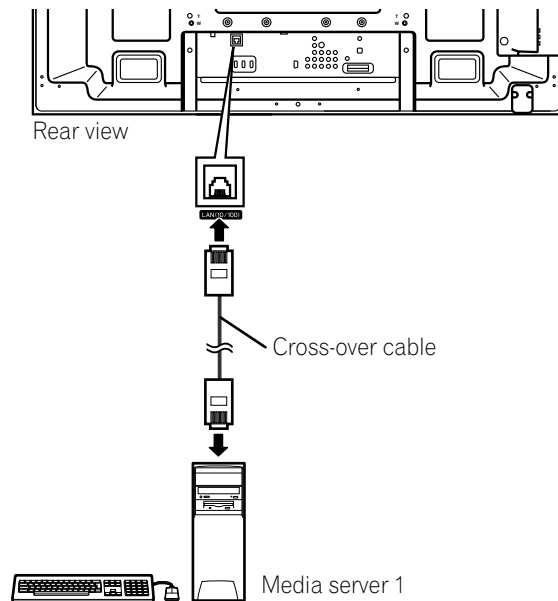

**Confirm the IP Address**

After making the network connection, follow the instructions below to confirm the IP Address before accessing the network. (The setup is effective for Auto only. To perform the procedure, DHCP on your server or router must be valid. See "5.9 HMG Setup")

- 1) Press **HMG** on the remote control.  
*The Home Media Gallery menu appears on screen.*
- 2) Select *HMG Setup*.  
*Use the arrow buttons to highlight an option.*
- 3) Press **ENTER**.
- 4) Select *Network Setup*.
- 5) Select *Auto DHCP*.  
*The screen turns from "Select" mode to "Input" mode.*
- 6) Select *Yes*.
- 7) Press **RETURN**.  
*The HMG Setup screen returns.*  
*The IP Address is assigned.*

*The Home Media Gallery supports Auto IP and DHCP (Dynamic Host Configuration Protocol). If the system failed to assign the IP Address or if you want to obtain different addresses, select No then enter IP Address and Subnet mask. See Network Setup or HMG Setup to enter an address manually.*

For information on DHCP, refer to network device's operating instructions.

You may need to contact your service provider or network administrator when manually entering an IP Address. Some media servers block or are programmed to block access to client servers. When connecting the flat panel TV, check the media server for client server access rights.

**5.6.2 Connect a USB Device**

You can also enjoy content stored on memory cards by connecting a USB device to the flat panel TV. The root directory or Device List screen appears as soon as a USB flash drive or a multi-card reader is connected to the USB port. Another option is to connect your digital camera directly to the flat panel TV using a commercially available USB connector cable.

If for any reason, the Folder/Content List or Device List fails to appear, follow the steps below.

- 1) Press **HMG**.  
*The Home Media Gallery menu appears on screen.*
- 2) Select *USB*.  
*Use the arrow buttons to highlight an option.*
- 3) Press **ENTER** to confirm the selection.
- 4) Select the desired device.  
*The USB Device screen must be displayed.*
- 5) Press **ENTER** to navigate to a folder or play a file/content.  
*To return to the previous screen, press RETURN.*
- 6) Press **EXIT** or **HMG** to exit Home Media Gallery.

*Notes: The flat panel TV displays the USB Device screen or root directory immediately after inserting a USB device. In this case, start from Step 5.*

*When a multi-card reader is inserted, the USB Device screen is displayed. In this case, start from Step 4.*

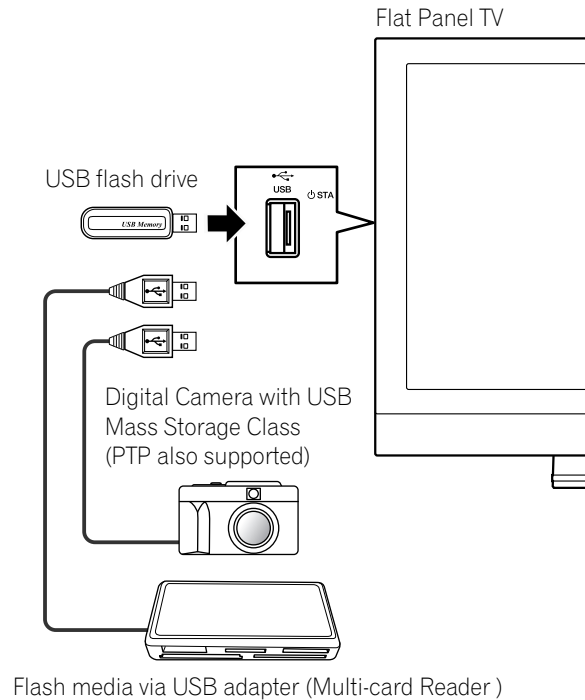

*Note: Do not use any USB devices other than those specified. Using other devices can cause a malfunction.*

### **Readable Data Format**

This system reads FAT16, FAT32 or NTFS.

### **Readable Data Files**

Movie, music, and photo files play with the exception of Digital Rights Management (WMDRM10) protected files.

Your flat panel TV supports a single USB device at a time. Also, the panel does not support USB hubs.

This system may not be able to display modified or edited content from a PC or other equipment.

Your flat panel TV supports the USB Mass Storage Class and PTP devices.

Some digital cameras may require a setup procedure for Mass Storage Class data transfer. The setup is done on the camera. See the operating instructions supplied with the digital camera. Depending on the type of your memory card or camera, some images may fail to display.

### **Remove a USB Device**

To remove a USB device, exit the Home Media Gallery first then disconnect the device.

Be sure to exit the Home Media Gallery screen before removing the USB device. If you remove the USB device while the Home Media Gallery screen is displayed, data inside the memory may be damaged.

Do not insert or remove the USB device immediately after the system is switched On or Off. This action may cause data inside the memory to be damaged.

Pioneer is not liable for any loss or damage to the data inside the USB flash drive.

## 5.7 Run the Home Media Gallery

- 1) Press **HMG**.  
*The Home Media Gallery menu appears on screen.*
- 2) Select *Media Navigator*, *USB*, *HMG Playlist* or *HMG Setup*.  
*Use the arrow buttons to highlight an option then press **ENTER**.*  
*To return to the previous screen, press **RETURN**.*
- 3) Press **EXIT** or **HMG** to exit Home Media Gallery.



### Use the Media Navigator

By selecting Media Navigator, the previously selected server menu automatically appears on the screen. When only one server is found, the system automatically connects the server. You can also use the TOOLS Menu to switch to another server or manually select a server from the Server List. The screen automatically changes to the Server List if there are no previous servers.

- 1) Press **HMG**.  
*The Home Media Gallery menu appears on screen.*
- 2) Select *Media Navigator*.  
*Use the arrow buttons to highlight an option then press **ENTER**.*  
*A server menu appears. The file/folder configuration may vary depending on the server selected.*
- 3) Select a desired server from the Server List.
- 4) Select the desired folder to navigate or file/content to play.

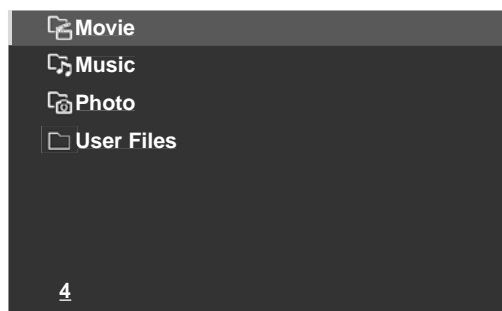

(Sample screen)

- 5) Press **ENTER**.  
*The appropriate Player launches and begins playing the selected file.*  
*To return to the previous screen, press **RETURN**.*
- 6) Press **EXIT** or **HMG** to exit Home Media Gallery.

*Note: The Media Navigator launch depends on the option selected in Auto Connection under "5.9 HMG Setup."  
Select a server from the Server list to open Media Navigator.*



**Navigate through a USB Device's Files and Folders**

Like navigating through media servers, select the specific file from a device on the USB Device screen to start an appropriate player. For details, follow the steps below.

- 1) Press **HMG**.

*The Home Media Gallery menu appears on screen.*

- 2) Select **USB**.

*Use the arrow buttons to highlight an option then press **ENTER**.*

*The USB Device screen appears. Select the device. When using a single directory device (USB flash drive), the USB Device screen does not appear.*

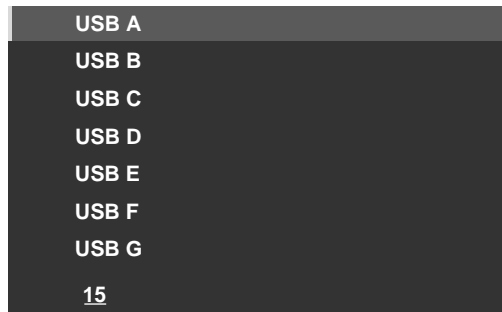

(Sample screen)

- 3) Select the desired folder to navigate or file/content to play.

- 4) Press **ENTER**.

*The appropriate Player launches and begins playing the selected file.*

*To return to the previous screen, press **RETURN**.*

- 5) Press **EXIT** or **HMG** to exit Home Media Gallery.

*Note: The USB Device screen appears when using a multi-card reader or multiple flash drive devices. In this case, select the device containing the desired content.*

**Screen Components**

Screen display options are:

- List
- Thumbnail
- Thumbnail List

Press **TOOLS** then select Change view from the TOOLS Menu to choose from the screen display options. The options are available for Movie, Music and Photo menus.

List screen

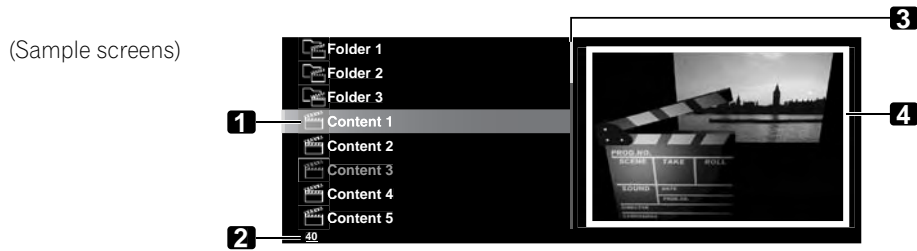

Thumbnail screen



Thumbnail List screen

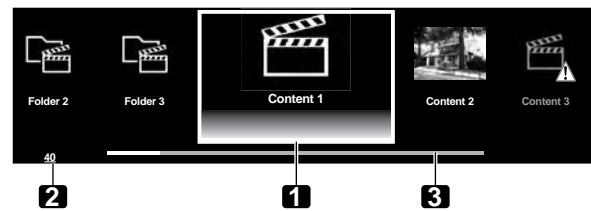

1. Item being selected
2. Number of total items
3. Scroll bar (displayed when one or more pages follow)
4. Icon or thumbnail of the selected item (if obtained)

## HMG Playlist

Each category (Movie, Music, and Photo) has five different Playlists with up to 100 files each. The HMG Playlist can contain sound and image files selected in "Media Navigator". To edit a Playlist, use the TOOLS Menu.

- 1) Press **HMG**.  
*The Home Media Gallery menu appears on screen.*
- 2) Select *HMG Playlist*.  
*Use the arrow buttons to highlight an option then press **ENTER**.*
- 3) Select *Movie, Music or Photo* from the HMG Playlist screen.

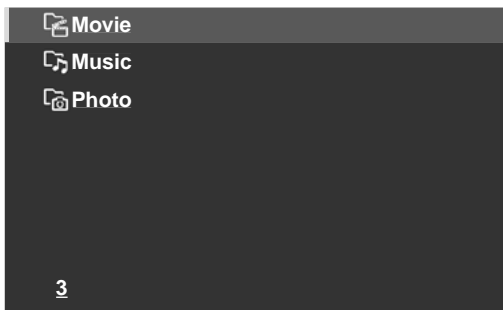

- 4) Select a desired list from Playlist 1 through Playlist 5.
- 5) Select the desired content.  
*This menu can appear as a List, Thumbnail or Thumbnail List screen. Press **TOOLS** then select Change view from the **TOOLS** Menu to cycle through the views.*
- 6) Press **ENTER** to play the content.  
*The appropriate Player launches and begins playing the selected file. To return to the previous screen, press **RETURN**.*
- 7) Press **EXIT** or **HMG** to exit Home Media Gallery.

### 5.7.1 Show Your Movie Files on the Flat Panel TV

When selecting movie content from the server menu on the Media Navigator screen or USB Device screen, the Movie Player automatically launches. Select a category, folder, or device to access the submenu containing the file or content.

Selecting a movie file from the HMG Playlist causes the Movie Player screen to appear, just like selecting a file from a server.

### Screen Components

The following information automatically appears on screen for a few seconds when Movie Player launches or playback status changes (controlled by the remote, for example). Pressing **DISPLAY** or selecting Information on the **TOOLS** Menu also causes the information to appear.

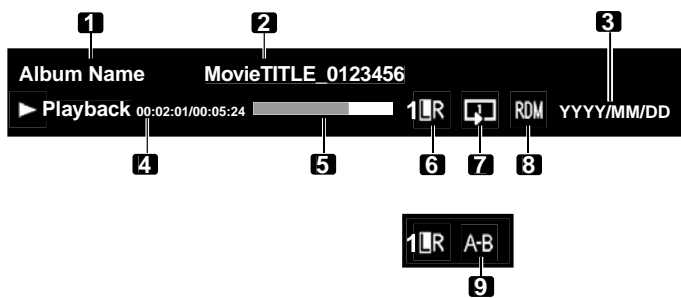

During A-B Repeat mode

(Content information)

1. Album name
  2. Content title
  3. Date
- (Player status)
4. Playback status (status icon, status information, current time/total time)
  5. Progress bar
  6. Sound mode
  7. Play mode
  8. Random mode
  9. A-B Repeat mode

**Movie Player key guide**

Mode	Key(s) used	Function
Playback	<b>ENTER, ► (PLAY)</b>	Plays back the content.
Stop	<b>■ (STOP), RETURN</b>	Stops the Movie Player and returns to the previous screen (List/Thumbnail/Thumbnail List)
PAUSE	<b>ENTER, II (PAUSE)</b>	Pauses the playback
Fast Forward	<b>►► (FF), ➔</b>	Fast forward while playback. Each press toggles the Fast Forward speed. To discontinue Fast Forward, press <b>ENTER</b> or <b>PLAY</b> . Normal playback mode returns.
Fast Reverse	<b>◄◄ (RWD), ◄</b>	Fast reverse while playback. Each press toggles the Fast Reverse speed. To discontinue Fast Reverse, press <b>ENTER</b> or <b>PLAY</b> . Normal playback mode returns.
Slow Forward	<b>II + ➔, II + ►►</b>	Slow forward when in PAUSE. Each press toggles the Slow Forward speed. To discontinue Slow Forward, press <b>ENTER</b> or <b>PLAY</b> . Normal playback mode returns. <i>Note: This function may not be supported, depending on the content.</i>
Forward (15 sec.)	<b>↑</b>	Skips 15 seconds forward then plays back the video or pauses while in PAUSE
Reverse (15 sec.)	<b>↓</b>	Skips 15 seconds backward then plays back the video or pauses while in PAUSE
Time Search	<b>TOOLS</b>	See <i>Use the TOOLS Menu</i>
Add to HMG Playlist	<b>TOOLS</b>	See <i>Use the TOOLS Menu</i>
A-B Repeat Mode	<b>TOOLS</b>	See <i>Use the TOOLS Menu</i>
Random	<b>TOOLS</b>	See <i>Use the TOOLS Menu</i>
Play Mode	<b>TOOLS</b>	See <i>Use the TOOLS Menu</i>
Audio	<b>TOOLS</b>	See <i>Use the TOOLS Menu</i>
Picture	<b>TOOLS</b>	See <i>Use the TOOLS Menu</i>
Sound	<b>TOOLS</b>	See <i>Use the TOOLS Menu</i>
Information	<b>TOOLS</b>	See <i>Use the TOOLS Menu</i>

*Note: Some functions may not be supported depending on the server type or software version. During playback, an error may arise in time-related information, depending on the content or server software. Also, some functions may not be supported, depending on the content.*

Content obtained from a digital video camera that supports H.264/AVC format can be played through the USB port.

To play content from this type of camera, follow the steps below.

- 1) Insert the USB flash drive containing the content into a card reader connected to the flat panel TV.  
*The USB device's Folder/Contents List appears on screen.*  
*Refer to the operation manual that came with the individual device for connection and setting help.*
- 2) Select a Folder/Contents List.  
*Use the arrow buttons to highlight an option then press **ENTER**.*
- 3) Select the desired content.

*Note: Some content may not be played back or may be a short delay between audio and video, depending on the file.*

*Not all files (including edited files) may be supported with the Movie Player. Stored content may not appear in the "Shortcut" folder, depending on the saved position in the memory device.*

*Also, content may not play properly, depending on the USB card reader used.*

### 5.7.2 Play Your Music Files on the Flat Panel TV

When selecting music content from the server menu (on the Media Navigator screen or from the USB Device screen), the Music Player automatically launches. Select a category, folder, or device to access the submenu containing your file or content. Selecting a music file from HMG Playlist causes the Music Player screen to appear, just like selecting a file from a server.

After playing music content through once, the music content loops as background music (BGM). To stop looping, stop the playback, exit the Home Media Gallery or start playing content other than photo content.

#### Screen Components

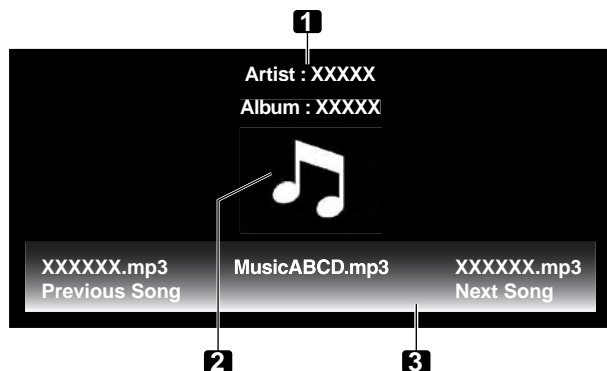

1. Artist/album information
2. Music Player thumbnail icon/jacket image
3. Player list

The following information and playback status appear on the Music Player screen.

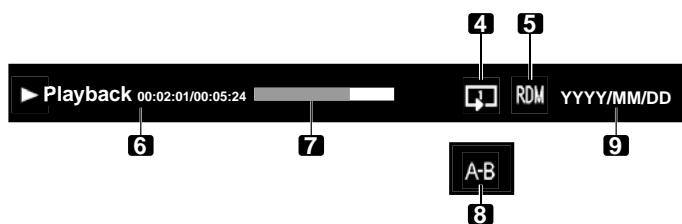

4. Play mode
5. Random mode
6. Playback status (status icon, status information, current time/total time)
7. Progress bar
8. A-B Repeat mode
9. Date

During A-B Repeat mode

**Music Player key guide**

Mode	Key(s) used	Function
Playback	<b>ENTER, ► (PLAY)</b>	Plays back the selected content.
Stop	<b>■ (STOP), ↓</b>	Stops the playback
PAUSE	<b>ENTER, II (PAUSE)</b>	Pauses the playback
Fast Forward	<b>►► (FF)</b>	See the Movie Player key guide.
	<b>→</b>	Press and hold <b>→</b> to start Fast Forward. When in Fast Forward, press <b>→</b> to change the playback speed. To discontinue Fast Forward, press <b>ENTER</b> or <b>PLAY</b> . Normal playback mode returns.
Fast Reverse	<b>◀◀ (RWD)</b>	See the Movie Player key guide.
	<b>←</b>	Press and hold <b>←</b> to start Fast Reverse. When in Fast Reverse, press <b>←</b> to change the playback speed. To discontinue Fast Reverse, press <b>ENTER</b> or <b>PLAY</b> . Normal playback mode returns.
Next	<b>→</b>	Selects the next content
Previous	<b>←</b>	Selects the previous content
Time Search	<b>TOOLS</b>	See <i>Use the TOOLS Menu</i>
Add to HMG Playlist	<b>TOOLS</b>	See <i>Use the TOOLS Menu</i>
Random	<b>TOOLS</b>	See <i>Use the TOOLS Menu</i>
A-B Repeat	<b>TOOLS</b>	See <i>Use the TOOLS Menu</i>
Play Mode	<b>TOOLS</b>	See <i>Use the TOOLS Menu</i>
Sound	<b>TOOLS</b>	See <i>Use the TOOLS Menu</i>

*Note: Files may not play properly, depending on the content. Some functions may not be supported, depending on the server type or software version. Playback continues. Pressing **RETURN** to move from the Player screen to the previously selected screen has no effect.*

**5.7.3 Show Your Photo File on the Flat Panel TV**

When selecting photo content from the Media Navigator’s server menu or from the USB Device screen, the Photo Player automatically launches. Press **ENTER** to show content in full screen. Select a category, folder or device to access the submenu containing your file or content.

Selecting a photo file from the HMG Playlist causes the Photo Player screen to appear, just like selecting a file from the server.

**Screen Components**

The following information automatically appears on screen for a few seconds when Photo Player launches or playback status changes (controlled by the remote, for example). Pressing **DISPLAY** or selecting Information on the **TOOLS** Menu also causes the information to appear.

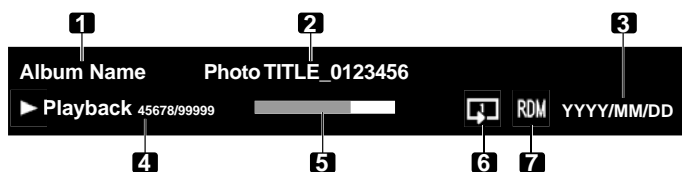

- (Content information)
1. Album name
  2. Content title
  3. Date
- (Player status)
4. Playback status (status icon, status information, current number/total number)
  5. Progress bar
  6. Play mode
  7. Random mode

## Photo Player key guide

Mode	Key(s) used	Function
Playback	<b>ENTER, ► (PLAY)</b>	Starts displaying a photo or playing a slideshow when in playback
Stop	<b>■ (STOP), RETURN</b>	Stops the Player and returns to the previous screen (List/Thumbnail/Thumbnail List)
PAUSE	<b>ENTER</b> while playback, <b>⏸ (PAUSE)</b>	Pauses the slideshow
Move File Forward	<b>➡</b>	Displays the next image content
Move File Backward	<b>⬅</b>	Displays the previous image content
Rotate (clockwise)	<b>▶▶ (FF), TOOLS</b>	Rotates the image 90° clockwise. Each press toggles the rotation angle by 90° between 90°, 180°, 270° and 0°. (See <i>Use the TOOLS Menu</i> )
Rotate (counter-clockwise)	<b>◀◀ (RWD)</b>	Rotates the image 90° counter-clockwise. Each press toggles the rotation angle by 90° between 270°, 180°, 90° and 0°.
Change BGM	<b>⬆, ⬇</b>	Switches BGM content while playing BGM
Zoom	<b>TOOLS</b>	See <i>Use the TOOLS Menu</i>
Add to HMG Playlist	<b>TOOLS</b>	See <i>Use the TOOLS Menu</i>
Random	<b>TOOLS</b>	See <i>Use the TOOLS Menu</i>
Play Mode	<b>TOOLS</b>	See <i>Use the TOOLS Menu</i>
Slide Show	<b>TOOLS</b>	See <i>Use the TOOLS Menu</i>
Music Player	<b>TOOLS</b>	See <i>Use the TOOLS Menu</i>
Picture	<b>TOOLS</b>	See <i>Use the TOOLS Menu</i>
Sound	<b>TOOLS</b>	See <i>Use the TOOLS Menu</i>
Information	<b>TOOLS</b>	See <i>Use the TOOLS Menu</i>

*Note: Some functions may not be supported, depending on the server type or software version. Even files in the supported format may fail to play properly, depending on the content.*

## 5.8 Use the TOOLS Menu

Pressing **TOOLS** on the remote control causes the TOOLS Menu to appear. Select various play and display modes from this menu. The selectable menu items differ, depending on the current menu (refer to "3.6.1 Use the TOOLS Menu").

### Update Server List

Use this function to update the currently selected Server List. This option is available on the Server List screen regardless if the server is connected to your flat panel TV.

- 1) Press **TOOLS** while showing the Server List.

*The TOOLS Menu appears on screen.*

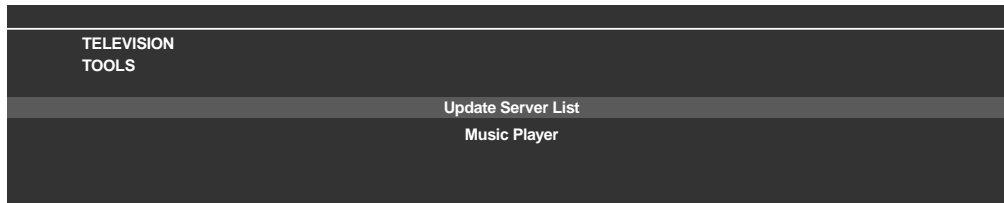

- 2) Select *Update Server List* from the TOOLS Menu.  
Use the arrow buttons to highlight an option then press **ENTER**.  
*Information on the connected server is updated.*

### Delete Server

Your flat panel TV allows disconnected servers to be removed from the Server List.

To delete a server, follow the steps below. This option is available on the Server List screen (server not connected).

- 1) Press **TOOLS** while the cursor is on the unconnected server on the Server List screen.

*The TOOLS Menu appears on screen.*

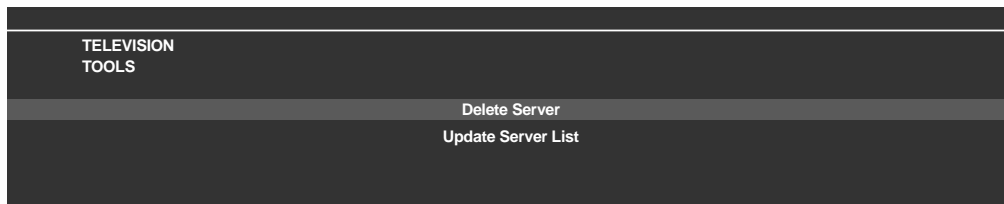

- 2) Select *Delete Server* from the TOOLS Menu.  
*A Delete Server screen appears.*
- 3) Select *Yes* then press **ENTER**.  
*The server disappears from the list.*  
*To cancel the server deletion, select No.*

### USB Device

The TOOLS menu provides a screen to see what USB device(s) are connected or supported. Follow the directions below to open the USB Device screen. This option is available on the Folder/Contents List (USB) screen.

- 1) Press **TOOLS**.

*The TOOLS Menu appears on screen.*

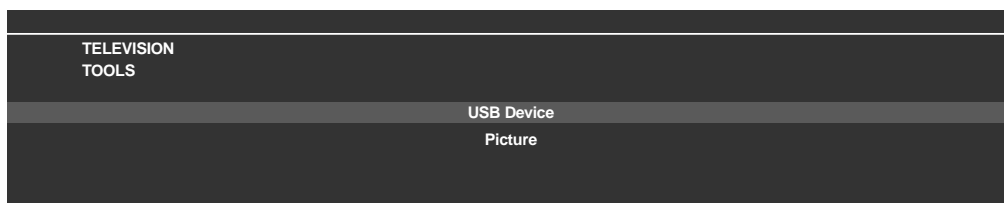

- 2) Select *USB Device* from the TOOLS Menu.  
*A USB Device screen appears, showing currently connected USB devices.*



## Favorites Entry

Registering the Home Media Gallery in Favorites (TOOLS Menu) provides quick access to the Home Media Gallery top screen while watching TV or other programs. This option is available on the Home Media Gallery screen.

- 1) Press **TOOLS**.  
*The TOOLS Menu appears on screen.*

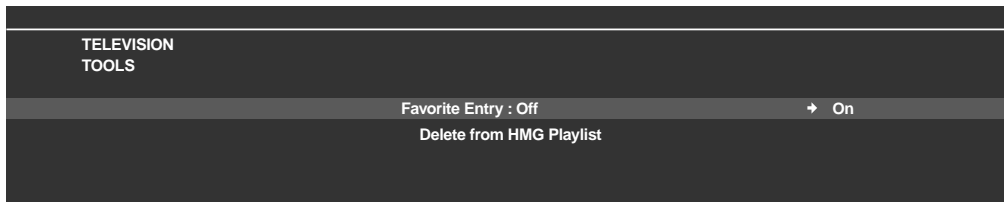

- 2) Select *Favorites Entry*.
- 3) Set the option to *On* then press **ENTER**.  
*Registration completes.*  
*To remove the Home Media Gallery from Favorites, select Off.*

## Detailed Display

Select this option to display the detailed information on the current content. This option is available on the Media Navigator, Playlist List (Movie/Music/Photo), and Folder/Contents List screens.

- 1) Press **TOOLS**.  
*The TOOLS Menu appears on screen.*

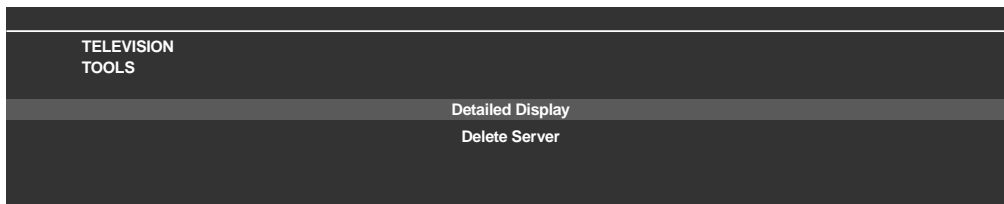

- 2) Select *Detailed Display* from the TOOLS Menu.  
*Detailed information appears.*  
*Pressing RETURN causes the information to disappear and the previous screen to return.*

## Sort

A sort option is available under Media Navigator and Folder/Contents List screens. This function is unavailable for folders or content on a USB device. To sort the items contained in the Folder/Contents List, follow the steps below.

- 1) Press **HMG**.  
*The Home Media Gallery menu appears on screen.*
- 2) Select the desired folder and/or content in the Media Navigator.  
*Use the arrow buttons to highlight an option then press ENTER.*
- 3) Press **TOOLS** then select *Sort* from the TOOLS Menu.  
*A Sort dialog screen appears.*

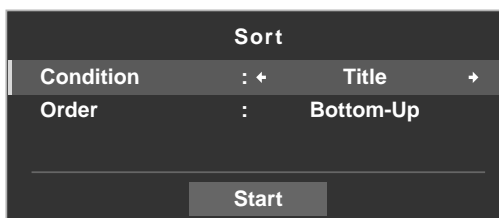

- 4) Select the appropriate option on the Sort dialog screen.
  - *Condition: Title, Track Number, Genre, Artist or Date.*

- Order: Bottom-Up or Top-Down
- 5) Select *Start* on the Sort dialog screen.  
*The sorting starts based on your selection and sort results are displayed.*  
*While sorting continues, content playback is available. To return to the sort screen, press **RETURN** any time during playback.*  
*To cancel the sort mode, press **RETURN**.*

*Notes: The "Select a sorting order." screen is available and may be left on the screen while navigating through the music categories.*  
*Sort may not be available, depending on the server used.*  
*Available submenus for Condition vary, depending on the server used.*

### **Search**

The flat panel TV's built-in Search function provides a convenient way to find items held in a Folder/Contents List. However, the searching function is unavailable for folders or content on a USB device.

Simply enter a word and the results appear on screen. To begin a Search, follow the directions below. This option is available on the Media Navigator and Folder/Contents List screens.

- 1) Press **HMG**.  
*The Home Media Gallery menu appears on screen.*
- 2) Select the desired folder and/or content in the Media Navigator.  
*Use the arrow buttons to highlight an option then press **ENTER**.*
- 3) Press **TOOLS**.  
*The TOOLS Menu appears on screen.*
- 4) Select *Search* from the TOOLS Menu.  
*A Search dialog screen appears.*

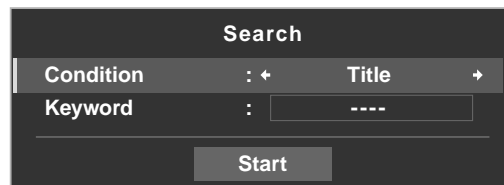

- 5) Select *Title*, *Genre* or *Artist* for *Condition*, or enter a *Keyword*.  
*Pressing **ENTER** on the Keyword menu causes the software keyboard to appear on the screen.*
- 6) Enter the word on the software keyboard.  
*Refer to "Software Keyboard" under "3.2.5 Create the List of Channels" for operation details.*
- 7) Select *OK* on the software keyboard to bring up the Search dialog screen and hide the keyboard.  
*To cancel the key word entry, select *Cancel*.*
- 8) Select *Start* on the Search dialog screen.  
*The searching starts based on the word entered with results are appearing on screen.*  
*While searching continues, content is playable. To return to the search screen, press **RETURN** any time during playback.*  
*To cancel the search mode, press **RETURN**.*

*Notes: The Search function may not be available, depending on the server.*  
*Available submenus for Condition vary, depending on the server used.*

## Slide Show

A slideshow is simply a series of still pictures, appearing one after the other, usually in a timed procession. Select the desired photo file to display a still picture then press **ENTER** to start a slideshow. After a slideshow launches, pressing **ENTER** toggles between PLAY and PAUSE. Or press **PLAY** to start the slideshow immediately. This option is available on the Media Navigator, Folder/Contents List, and Photo Player. You can set the Photo Player to play a slideshow with background music (BGM) and various visual effects. To begin a slideshow, follow the directions below.

- 1) Press **HMG**.  
*The Home Media Gallery menu appears on screen.*
- 2) Select *Media Navigator* or *USB* from the menu.  
*Use the arrow buttons to highlight an option then press **ENTER**.*
- 3) Select a folder containing photo content.  
*Use the arrow buttons to highlight a folder then press **ENTER**.*  
*The Thumbnail screen appears (Thumbnail List or List screen appears, depending on the setting).*
- 4) Select the desired photo file.  
*The selected photo content appears in full screen.*
- 5) Press **TOOLS**.  
*The TOOLS Menu appears on screen.*
- 6) Select a slideshow option.
- 7) Select *Random*, *Off*, *Black Out*, *Cross Sweep*, *Horizontal Blinds*, *Boxed In/Out*, *Panoramic* or *Scenic* for *Effect*.
- 8) Select *Off* or *On* for *Monochrome*.
- 9) Select a time interval: *3Seconds*, *5Seconds*, *10Seconds*, *15Seconds*, *30Seconds* or *60Seconds*.



- 10) Turn the Random option *Off* or *On*.  
*For details, refer to Random.*
- 11) Select the desired option for *Play Mode*.  
*Select Single, Repeat, Repeat All or All. For details, refer to "Play Mode" (page 101).*
- 12) Select any desired *BGM*.  
*Select music content from Playlist 1 through 5 or the USB device.*
- 13) Select *Start*.  
*The slideshow starts and photo images in the folder automatically appear one by one.*  
*To force the next image to appear, press →.*  
*To force the previous image to return, press ←.*
- 14) Press **ENTER** or **II** (Pause) to stop the slideshow.  
*The Photo Player pauses.*
- 15) Press **ENTER** again to resume the slideshow.  
*To cancel the slideshow and stop the Photo Player, press **RETURN** or **■** (Stop) during playback. The previous screen returns.*

*Note: After setting the Interval time, it may take longer than the preset time. As the Interval time refers to the time length up until the Home Media Gallery starts to obtain the next image. Key operations may not work while obtaining the next image.*

**Add to HMG Playlist**

The Home Media Gallery function provides “HMG Playlist” - a self-contained play list that allows bookmarking favorite movie, music, and photo files from the network. You can store, edit, and sort up to 100 files in each Playlist List. This option is available on the Media Navigator, Folder/Contents List, Movie Player, Music Player, and Photo Player screens.

- 1) While navigating or playing, select the file to be added to a HMG Playlist.
- 2) Press **TOOLS**.  
*The TOOLS Menu appears on screen.*
- 3) Select *Add to HMG Playlist* from the TOOLS Menu.  
*An Add to HMG Playlist dialog screen appears.*
- 4) Select a Playlist.  
*Press ←/→ to select from Playlist 1 to Playlist 5.*

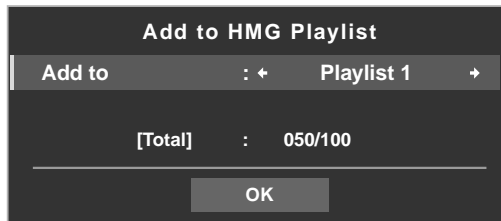

- 5) Select *OK*.  
*To select other Playlist(s), repeat Steps 2 to 5.*  
*The file is added to the selected Playlist. The Total field changes as content is added to the playlist.*  
*To cancel the operation, press RETURN.*

**Select Server**

When one or more servers are connected within the network, you can switch between servers. This option is available on the Media Navigator and Folder/Contents List screens.

- 1) Press **TOOLS**.  
*The TOOLS Menu appears on screen.*
- 2) Select *Select Server* from the TOOLS Menu.  
*The Server List appears.*



(Sample screen)

- 3) Select the desired server.  
*The screen changes to Media Navigator on the selected server.*

*Notes: The Home Media Gallery can memorize previously connected servers. When the Media Navigator is launched, available servers are automatically located and connected.*  
*If a previously connected server cannot be found or if the server is in sleep mode, the server name is dimmed.*

*In some cases, media servers that support "Wake On LAN" can be booted up. Select the server then press **ENTER** to transmit a "Wake On LAN" command to the highlighted server. When having "Wake On LAN" turns the server's power on, the server must be ready with the necessary settings already completed.*

### Play Mode

Your flat panel TV provides four repeat modes when using the Movie Player, Music Player, or Photo Player. Choose a playback mode (Repeat, Single, etc.) when playing multiple content files. To activate Play Mode, follow the steps below.

- 1) While playing content, press **TOOLS**.  
*The TOOLS Menu appears on screen.*
- 2) Select *Play Mode* from TOOLS Menu.  
*Select Single, Repeat, Repeat All or All.*  
*Single*: Plays the selected content only once  
*Repeat*: Plays the selected content in a loop  
*Repeat All*: Loop-plays all contents in a folder in order (when the last content file ends, the first file begins to play with all subsequent files playing in order continually).  
*All*: Plays all selected folder content in order only once

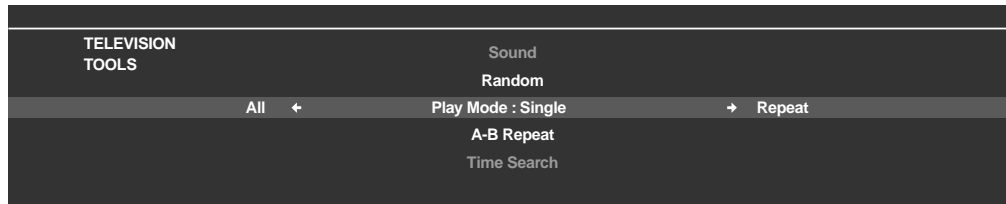

### Change Name

Playlist (1 through 5) can be renamed in HMG Playlist. To name a Playlist, follow the directions below. This option is available on the Playlist List (Movie/Music/Photo) screen.

- 1) Press **TOOLS** while five Playlists in the HMG Playlist are on screen.  
*The TOOLS Menu appears on screen.*
- 2) Select *Change Name* from the TOOLS Menu.  
*The software keyboard appears.*

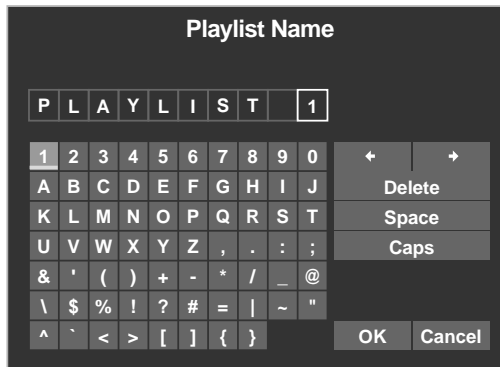

- 3) Enter the new name.  
*Refer to "Software Keyboard" under "3.2.5 Create the List of Channels" for operation details.*
- 4) Select *OK* after the new name is entered on the software keyboard.  
*The software keyboard disappears and the newly named Playlist appears.*  
*Selecting Cancel causes the entry to stop and cancels the name entry process.*

**Change View**

Select this option to cycle between the different views: List, Thumbnail, and Thumbnail List. This option is available on the Playlist List (Movie/Music/Photo), and Folder/Contents List screens.

- 1) Press **TOOLS**.  
*The TOOLS Menu appears on screen.*
- 2) Select *Change View* from the TOOLS Menu.  
*Select the screen option from List, Thumbnail or Thumbnail List.*

TOOLS Menu

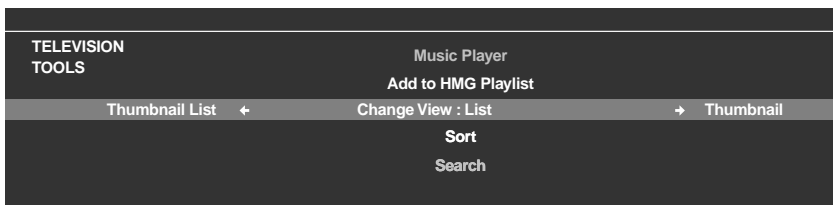

List screen

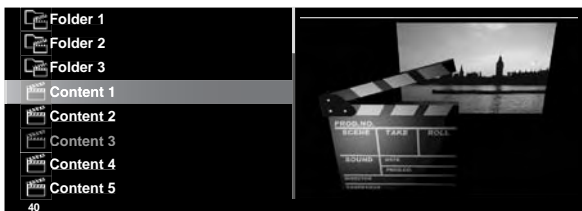

Thumbnail screen



Thumbnail List screen



(Sample screens)

**Time Search**

The Time Search function allows the content to start playing at the preset time. This option is available on the Movie Player and Music Player screens.

To allow Time Search, follow the steps below.

- 1) While playing content, press **TOOLS**.  
*The TOOLS Menu appears on screen.*
- 2) Select *Time Search* from the TOOLS Menu.  
*A Time Search dialog screen appears.*

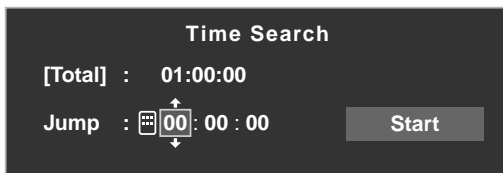

- 3) Enter the time (Hour, Minute and/or Second) to jump to.  
*Enter Hour and Minute for movie content or Minute and Second for music content.*  
*Use ↑/↓ or buttons 0 to 9 (if a numeric key icon appears).*  
*Press ←/→ to select Hour and Minute (movie content) or Minute and Second (music content).*
- 4) Select *Start* then press **ENTER** to begin the time search.  
*The movie (music) begins playing from the set time. To cancel the Time Search, press RETURN.*

*Note: The Time Search function may not be supported, depending on the content, server software or software version.*

*An error may arise in time-related information, depending on the content or server software.*

## Picture

The Picture option is another way to adjust the image quality. This option is available on the Movie Player and Photo Player screens. To adjust the picture, follow the steps below.

- 1) Press **TOOLS**.  
*The TOOLS Menu appears on screen.*

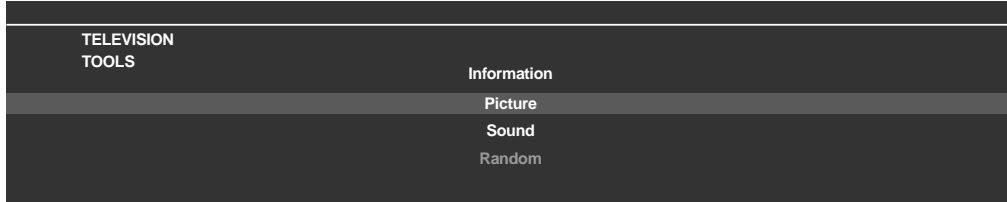

- 2) Select *Picture* from the TOOLS Menu.  
*A picture adjustment screen appears. For adjustment items, see "3.4 Adjust the Picture and Sound Quality."*
- 3) Press **RETURN** to close the adjustment screen.  
*Normal playback screen returns.*

## Sound

This Sound option is another way to adjust audio quality. This option is available on the Movie Player, Music Player and Photo Player screens. To adjust the sound, follow the steps below.

- 1) Press **TOOLS**.  
*The TOOLS Menu appears on screen.*

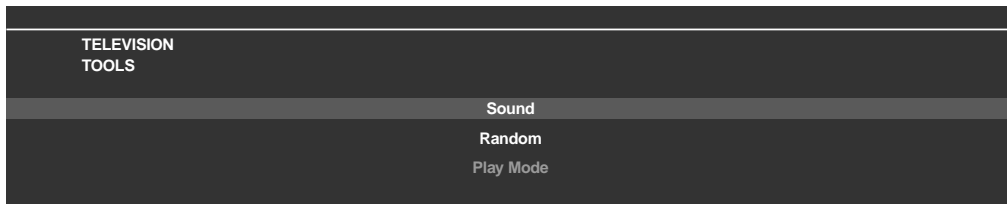

- 2) Select *Sound* from the TOOLS Menu.  
*A sound adjustment screen appears. For adjustment items, see "3.4 Adjust the Picture and Sound Quality."*
- 3) Press **RETURN** to close the adjustment screen.  
*Normal playback screen returns.*

## Information

The Information option displays the status information on the playing content. This option is available on the Movie Player and Photo Player screens. To show information during playback, follow the steps below.

- 1) Press **TOOLS**.  
*The TOOLS Menu appears on screen.*

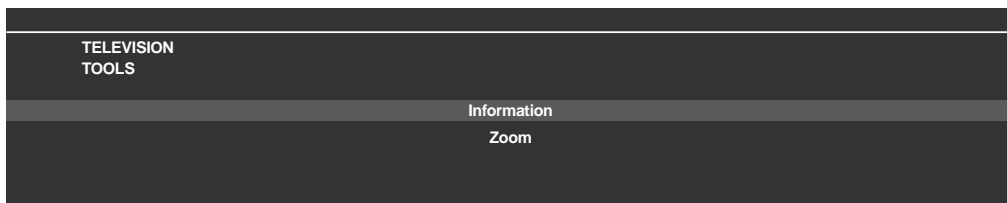

- 2) Select *Information* from the TOOLS Menu.  
*An information (such as playback status) screen appears. Pressing **DISPLAY** also causes the information screen to appear.  
The screen automatically disappears after a short period of time.*

**Audio**

Use this option to switch to another audio source if the currently played content has multiple audio sources (multi-language content, for example). This option is available on the Movie Player screen. To reveal multiple audio tracks, follow the steps below.

- 1) Press **TOOLS**.

*The TOOLS Menu appears on screen.*

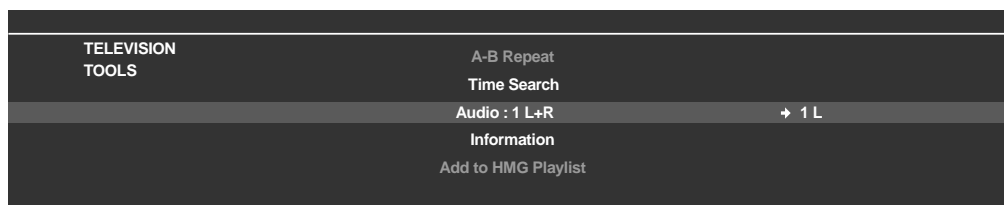

- 2) Select *Audio* from the TOOLS Menu.

*Pressing ←/→ causes L, R or L+R to be selected. If the content has multiple audio sources, select L, R or L+R for each source.*

- 3) After entering the setting, press **RETURN**.

**Music Player**

The Music Player option allows changing BGM on any screen rather than using the music from the content. This option is only available when music is played on any screen other than Movie Player and Music Player. Music Player is available on the Media Navigator, Folder/Contents List, USB, HMG Playlist, Playlist List, and Photo Player screens. To activate Music Player, follow the steps below.

- 1) Press **TOOLS**.

*The TOOLS Menu appears on screen.*

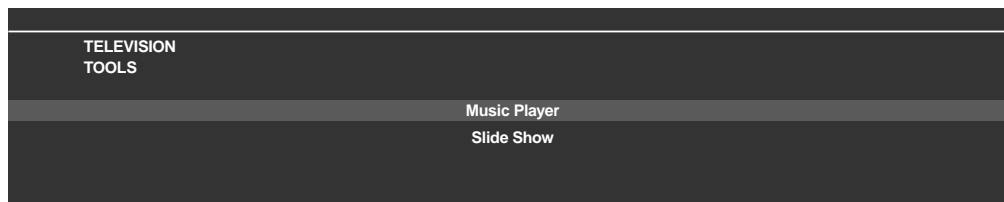

- 2) Select *Music Player* from the TOOLS Menu.

*The Music Player screen appears.*

*After entering the setting, press **RETURN**. The previous screen returns.*

**Move**

To show files in your preferred order, use the Move option to change the listing order in the HMG Playlist. This option is available on the Contents List (Playlist) screen.

- 1) Move the cursor to the content to be moved within the HMG Playlist.

- 2) Press **TOOLS**.

*The TOOLS Menu appears on screen.*

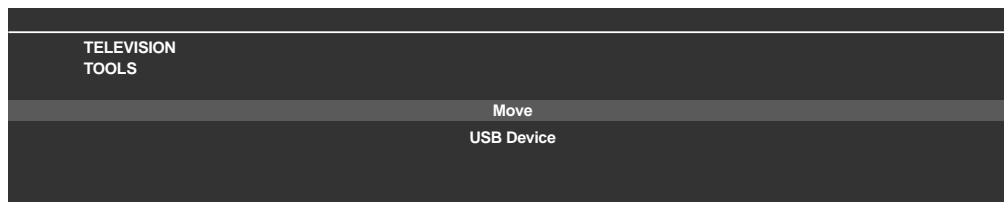

- 3) Select *Move* from the TOOLS Menu.

- 4) Press **↑/↓** to move the content up or down.



- 5) Press **ENTER**.  
*Editing completes and Move finishes.*

### Delete from HMG Playlist

Sometimes a file is no longer wanted. Your flat panel TV provides a method to delete content from a HMG Playlist. This option is available on the Contents List (Playlist) screen. To delete content from a Playlist, follow the steps below.

- 1) Move the cursor to the content to be deleted from the HMG Playlist.
- 2) Press **TOOLS**.  
*The TOOLS Menu appears on screen.*

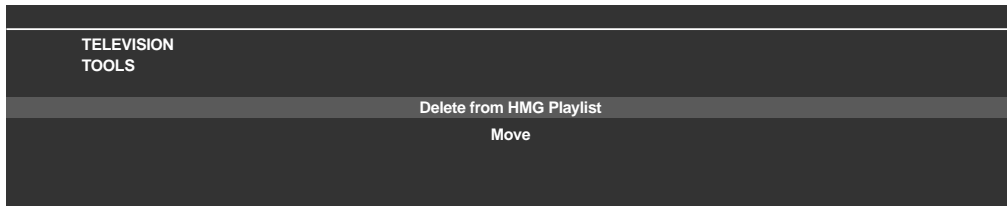

- 3) Select *Delete from HMG Playlist* on the TOOLS Menu.  
*A Delete from HMG Playlist dialog screen appears.*
- 4) Select *Yes* to remove the content item.  
*The dialog screen disappears and the selected content is deleted from the HMG Playlist. To cancel, select No.*

### A-B Repeat Mode

Use this option to play the selected movie scenes or music programs repeatedly. This option is available only during normal playback on the Movie Player or Music Player.

To set Repeat, follow the steps below.

- 1) While playing content, press **TOOLS**.  
*The TOOLS Menu appears on screen.*

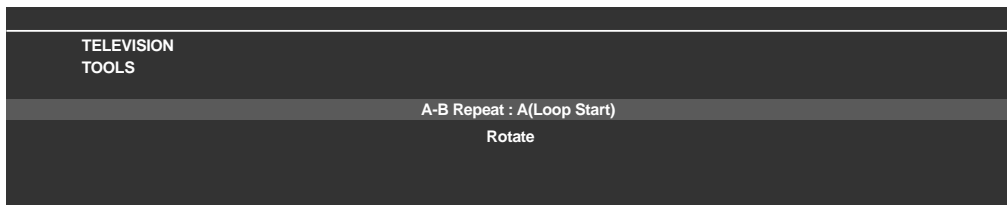

- 2) Select *A-B Repeat* from the TOOLS Menu.
- 3) Press **ENTER** to mark a starting point.
- 4) Press **ENTER** again where the playback needs to stop.  
*The Player status appears on the screen and the A-B Repeat mode icon changes.*

The selected part of the content begins looping.

To end the looping and return to normal playback, press **TOOLS** then select Off while in the *A-B Repeat* mode.

*Note: If the screen display fails to match the player status, a malfunction may have occurred. Stop playback then try the operation again.*

**Random**

Use this option to shuffle the order in the content list, playing the content at random. This option is available on the Movie Player, Music Player and Photo Player screens. To shuffle the playlist, follow the steps below.

- 1) While playing content, press **TOOLS**.  
*The TOOLS Menu appears on screen.*

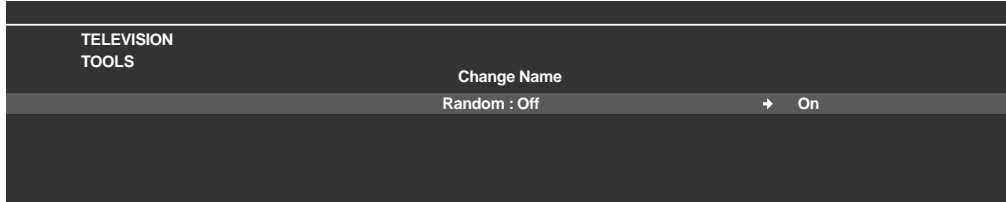

- 2) Select *Random* from the TOOLS Menu.
- 3) Select *On*.  
*Random Repeat playback starts.*  
*To cancel the random mode, press **TOOLS** and select *Off*.*

*Note: Random Repeat is only available for content playing in Repeat Mode (except when Single is selected).*

**Rotate**

Use the Rotate option to turn an image 90° clockwise. This option is available on the Photo Player screen. To rotate an image, follow the steps below.

- 1) While photo content appears, press **TOOLS**.  
*The TOOLS Menu appears on screen.*

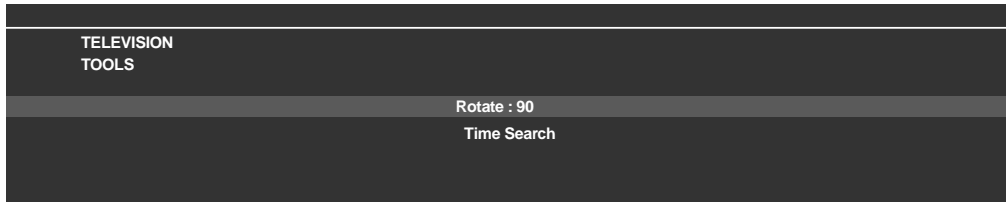

- 2) Select *Rotate* from the TOOLS Menu.  
*Each press of the **ENTER** button causes the displayed image to rotate by one quarter clockwise. It toggles between 90°, 180°, 270° and 0°.*

*Note: The selected rotation angle is only effective for the visible image.  
Moving or changing the content causes the image to reset to the default view.*

**Zoom**

Use the Zoom option to enlarge the photo content displayed. This option is available on the Photo Player screen. To enlarge content, follow the steps below.

- 1) While photo content appears, press **TOOLS**.

*The TOOLS Menu appears on screen.*

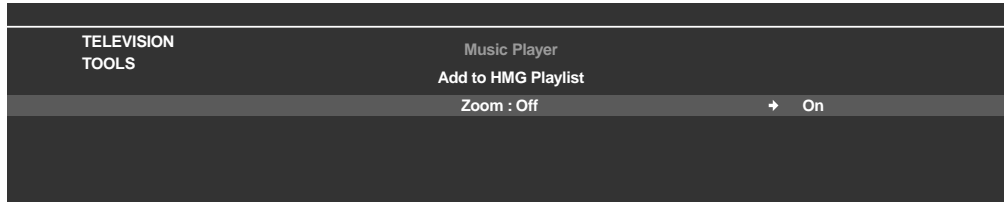

- 2) Select *Zoom* from the TOOLS Menu.

- 3) Press **←/→** to select *On* or *Off*.

- 4) Press **ENTER** to confirm the selection.

*Selecting On causes the enlarged photo content to always appear.*

*Displayed image differs depending on the content. If the content's aspect ratio is longer than 16:9, it appears fully stretched horizontally to both sides with images cropped at the top and bottom. If the content's aspect ratio is wider than 16:9, it appears fully stretched vertically to top and bottom with images cropped on the right and left sides.*

*A "zoom" icon appears on screen.*

- 5) While in Zoom mode, use the arrow buttons to scroll the content.

*Press **↑** or **↓** if the content's aspect ratio is longer than 16:9, **←** or **→** if the content's aspect ratio is wider than 16:9.*

- 6) Press **RETURN** or **ENTER** to cancel the Zoom and return to the normal screen.

*Note: The Zoom function is disabled when the content is a 16:9 picture.*

## 5.9 HMG Setup

Use the HMG Setup option for Network Setup, Auto Connection Setup and Default Settings. For more information about each option, refer to the following sections.

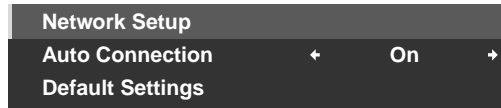

### Network Setup

Select whether to acquire the IP Address automatically or manually or, when acquiring manually, set the IP Address and Subnet mask. To access the Network Setup menu, follow the steps below.

Automatic:

To perform the procedure, DHCP on your server or router must be valid.

- 1) Press **HMG**.  
*The Home Media Gallery menu appears on screen.*
- 2) Select *HMG Setup* from the menu.  
*Use the arrow buttons to highlight an option then press **ENTER**.*
- 3) Select *Network Setup*.
- 4) Select *Auto DHCP*.
- 5) Select *Yes*.  
*The flat panel TV seeks and acquires an IP Address if available.*
- 6) Press **EXIT** or **HMG** to exit Home Media Gallery.

Manual:

Before activating, check your media server for IP Address and Subnet mask information.

- 1) Access the *Network Setup* through the *HMG Setup*.
- 2) Select *Auto DHCP*.
- 3) Select *No*.
- 4) Select the appropriate box.  
*Use **↑** or **↓** to highlight an entry item (IP Address or Subnet mask) then press **ENTER**.  
No need to enter Default Gateway and DNS Server data.*
- 5) Enter the figures using buttons **0** to **9**.  
*Subnet mask (such as 255.255.255.0): Enter the same figures.  
IP Address (such as 192.168.201.\*\*\*): Enter the same figures as used in the media server (PC, etc.). For \*\*\*, enter 3-digit figures (0 – 254) that have not been used for other network connections.  
Use **←** or **→** to highlight other entry areas.*
- 6) Press **ENTER** on the appropriate box after the entry is complete.  
*Repeat Steps 4 to 5 to complete Network setup.*
- 7) Press **EXIT** or **HMG** to exit Home Media Gallery.

### **Auto Connection**

Set Auto Connection to automatically connect to the last accessed server.  
For selection, follow the steps below.

- 1) Access the *Auto Connection* through the *HMG Setup*.
- 2) Use **←** or **→** to change the setting.  
*Selecting ON causes the display to access the last server. If the server is in Standby, a WOL ("Wake On LAN") is sent to turn the last accessed server On.*  
*Selecting OFF causes a server list to appear on screen.*  
*"Wake on LAN (WOL)" turns the last accessed server's power on if the server is WOL-compliant and is in Standby or sleep mode, once the server is awake, the Media Navigator screen appears. While your flat panel TV attempts to wake the server, a dialog screen appears. If the server is not WOL-compliant or the WOL function fails, a notice appears on the Server List screen.*
- 3) Press **EXIT** or **HMG** to exit Home Media Gallery.

### **Reset to Default**

Occasionally it may be easier to return your flat panel TV to the HMG default values rather than try to correct a large number of accidental entries. To restore default settings within the Home Media Gallery, follow the steps below.

- 1) Access *Default Settings* through the *HMG Setup*.
- 2) Select *Yes*.  
*The default values return and the Home Media Gallery screen appears.*
- 3) Press **EXIT** or **HMG** to exit Home Media Gallery.

## **5.10 Other useful functions**

### **Screen Saver**

During navigation, the screen saver launches automatically if no activity is sensed within five minutes. However, when a movie or slideshow is playing, the panel stops the screen saver from activating.

Press any button to cancel the screen saver. Dismissing the screen saver does not interfere when connecting a USB device.

*Note: Pressing **DISPLAY** to show the Player status or key guide before the screen saver activates may cause image retention.*

### **Important**

- **Do not display the Player status and key guide for an extended period of time while playing a movie or slideshow to avoid possible image retention.**

**Dialog Screen Message**

No.	Message	Problem
001	Content cannot be played. (001)	No details are available for the error, please check content
100	A communication error occurred. (100)	No further details are available for the error
101	No response from server. (101)	Flat Panel TV timed out due to delayed server response
102	Disconnected from the network. (102)	Cables are disconnected
103	Response from server indicating that it is impossible to reply. (103)	Server response is not understandable
300	Content cannot be played. (300)	No further details are available for the error
301	This format is not supported. (301)	An unsupported file is selected
500	Failed to authenticate. (500)	Failed to obtain DRM authorization
501	Failed to authenticate. (501)	Failed to obtain DRM authorization
502	Failed to authenticate. Check for failure of router, hub, other network devices. (502)	Failed to obtain DRM authorization
503	Failed to authenticate content. The copyright notice of this file might be invalid. (503)	Failed to obtain DRM authorization
504	Failed to authenticate. (504)	Failed to obtain WMDRM authorization
505	Failed to authenticate. Check for failure of router, hub, other network devices. (505)	Failed to obtain WMDRM authorization
506	Failed to authenticate. The max count of access devices depends on server. (506)	Failed to obtain WMDRM authorization
507	Failed to authenticate. The license of this file might be invalid. Receive the license from a server. (507)	Failed to obtain WMDRM authorization
508	Failed to authenticate. (508)	Authorization error other than above

**Important**

- *Displaying pictures in the Home Media Gallery for an extended period may cause an after-image.*

### 5.11 Add Other Audio Equipment

The flat panel TV's digital audio output terminal (optical) can output Dolby Digital signals. Using an optical digital cable, connect an AV receiver to the digital audio output terminal (optical) on the rear of the flat panel TV. This connection allows audio such as from digital TV broadcasts to play back in high quality.

If your AV receiver does not have a digital audio input terminal (optical), connect the AUDIO OUT terminals (AUDIO) on the rear of the flat panel TV to the audio input terminals on the AV receiver. However, this method may result in audio delay between the speakers and the sound from the AV receiver. To reduce the delay, mute the speakers on the flat panel TV. Nonetheless, you may still experience some delay between the sound and the picture.

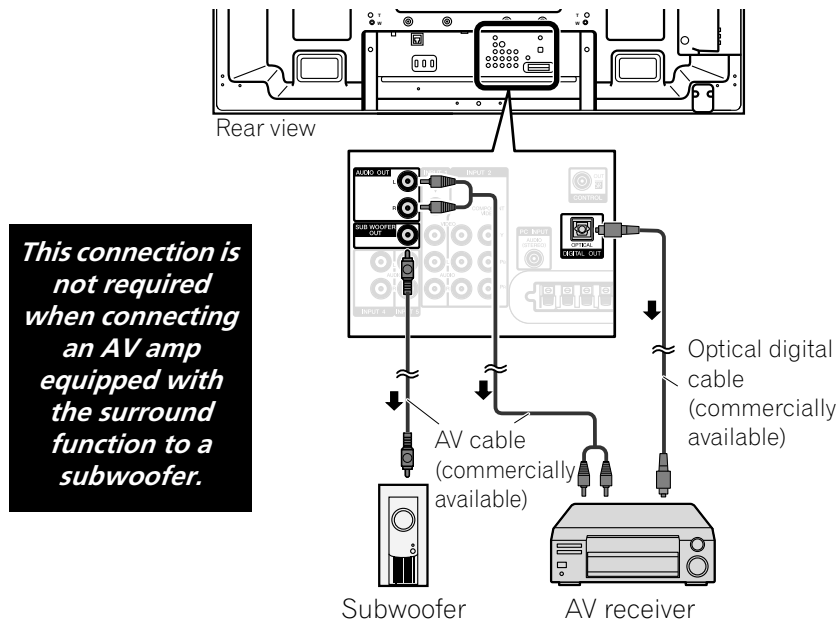

Audio signals synchronized with currently displayed images are output to the AUDIO OUT terminals. However, audio accompanying the images are output to the SUB WOOFER OUT terminal.

When using the digital audio output terminal (optical), select settings according to your AV Receiver. For more information, see the operating instructions that came with the AV receiver.

*Note: When signals are input from the HDMI terminals, no signals are output from the DIGITAL OUT terminal if they are copy guarded.*

To set the DIGITAL OUT terminal (OPTICAL) for your AV Receiver, follow the steps below.

- 1) Access the *System Setup* through the *Setup*.
- 2) Select *Digital Audio Output* from the *System Setup* menu.
- 3) Select an option from the submenu.

Option	Description
<b>Dolby Digital</b>	outputs in Dolby Digital for the Dolby format and outputs in PCM for the PCM format (default)
<b>PCM</b>	outputs in the PCM format regardless of signal type

- 4) Press **HOME MENU** to exit the menu.

## 5.12 Add a Computer (PC)

Use the panel's PC terminals to connect a personal computer. The PC input terminals are DDC2B-compatible; however, the Plug & Play function may not operate properly. When connected to a PC, the panel automatically identifies the input signal type. If the panel fails to see the PC or the picture is unclear, activate the Auto Setup function.

### 5.12.1 Automatic Image Position and Clock Adjustments

When connected to a PC, the image position and clock frequency can be adjusted. The Auto Setup option automatically adjusts these options but the image position and clock can be adjusted manually too. This section covers the automatic setup function and the following section covers how to manually adjust image position and clock.

The AV source device must be connected to the flat panel TV and turned on for these options to work. To use Auto Setup to automatically adjust image position and clock, follow the steps below.

- 1) Access the *Option* through the *Setup*.
- 2) Select *Auto Setup* from the Option menu.  
*The function begins as soon as the selection is made. However, depending on the image, the position may not change after an adjustment.*
- 3) Press **HOME MENU** to exit the menu.

*Note: This function is unavailable when the PC is connected to the HDMI terminal.*

When Auto Setup finishes, the message, "Auto Setup Completed" appears on screen. However, if the setup fails to adjust the image, the message still appears if other factors affect the change. Auto Setup may fail with a PC image composed of similar patterns or a monochrome picture. If Auto Setup fails to correct the image position and clock, change the PC image and try again.

### 5.12.2 Manual Image Position and Clock Adjustments

Usually Auto Setup for a PC is the best practice for adjusting the image position and clock. However, to personally optimize the image position and clock, follow the steps below.

- 1) Access the *Option* through the *Setup*.
- 2) Select *Manual Setup* from the Option menu.
- 3) Select an option to adjust.

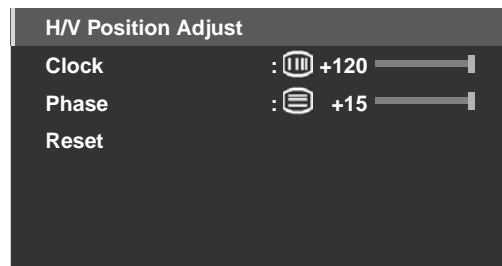

- 4) Use the up/down arrow buttons (↑/↓) to adjust the option.  
*Clock and Phase also accept the left/right arrows (←/→) for changes.*
- 5) Press **HOME MENU** to exit the menu.



## 6 Helpful Information

This chapter includes answers to some common questions and provides information about software/hardware used in your flat panel TV, cleaning methods, and troubleshooting/service information. If you need further assistance, please contact us and give us the chance to correct any issues you are experiencing. Thank you again for buying Pioneer!

### 6.1 Frequently Asked Questions (FAQs)

This section answers some of the questions received by our Support staff members. If your question is not here or you would like more information please see the Pioneer website for more FAQs ([www.pioneerelectronics.com](http://www.pioneerelectronics.com)) about your specific model or our flat panel TVs in general.

#### ***Why won't the remote control buttons control my flat panel TV?***

If you select the mode other than TV on the remote control, your flat panel TV cannot receive the commands. Press the **SELECT** button to toggle the modes until the TV indicator lights.

#### ***Why do I have to move closer to the panel to use the remote control?***

Weak batteries in the remote control can cause communication to fail. Try moving closer to the panel and attempt to control the panel with the remote. If the panel responds then change the batteries. If moving closer has no effect on the panel, check the surroundings for objects that might be blocking the signal. Also consider if other equipment that use remote controls have been added to the area around the panel. Objects and other IR signals can disrupt the remote.

#### ***How can I protect the remote so it holds up longer?***

There are several ways to protect your remote control. Do not leave the remote sitting in direct sunlight as this can warp or deform the case. Avoid spilling liquids on the remote but if this happens, dry it immediately. If necessary, remove the batteries and allow the unit to dry completely before attempting to use it again. Areas with high humidity can also cause damage.

Another issue that can affect the remote control is a leaking battery. The chemicals from a leaky battery can discolor or damage the remote. If there is visible leakage in a battery, remove both batteries immediately and carefully wipe the battery compartment clean. Replace both batteries with fresh ones.

#### ***Can the signal from my panel's remote mess up other audio/video equipment?***

The flat panel TV emits very weak infrared rays from its screen. If there is other equipment close by that also uses a remote control such as a DVR or stereo system, it may not receive commands from its remote control properly. Try moving the equipment farther away from the flat panel TV.

*Note: The strength of infrared rays emitted from the panel differs as the picture changes on the screen.*

#### ***Why does the picture seem to dim when I leave a picture on the screen?***

When still images (such as photos and computer images) stay on the screen for an extended period of time, the screen slightly dims. This function protects the panel from damage by automatically adjusting the screen brightness. The screen dims when a still image is detected for approximately three minutes.

#### ***How do I find (or change) the Parental Control password if I forgot it?***

To clear a forgotten password, from an "Enter Password" window, press and hold the **ENTER** button on the remote control for three or more seconds. This action resets the password to the default value of 1234. To set a new password, refer to "3.5.1 Assign a Parental Control (Block) Password."

#### ***The picture and/or sound on a channel coming through the antenna doesn't seem as clear as it should be, what can I do?***

Channels received through an antenna may have a weaker signal. To check signal strength, refer to "Check the Signal Strength" in Section 6.4.1 for more information.

***Why is the picture cropped when I feed a PC signal through the PDP-6020FD/5020FD's HDMI input?***

If you select *Video* for Signal Type in the HDMI Input menu, the image is over-scanned (enlarged) but the panel automatically switches to *PC* when receiving computer signals. Refer to "5.2.1 Specify the HDMI Input Type."

***Why won't my Pioneer flat panel TV turn on?***

It may be that your remote has failing batteries or has been damaged. Check the power cord connection at the wall and on the back of the panel. Also try pressing **⏻** on your panel.

***Why does the blue or red power light on my flat panel TV blink?***

The panel's internal protection circuit may have been activated for some reason. First turn the panel's **⏻** off, wait one (1) or more minutes, then turn it back on. If the light still blinks, unplug the power cord from the outlet. Plug in the panel again after one to two minutes. If this fails to solve the problem, contact your dealer or Pioneer Customer Support (see inside back cover).

***What can I do to prevent image retention or burn-in?***

Burn-in or Image Retention is a side effect of plasma technology. After an image remains on the display for an extended time period, when the image changes or the unit is turned off, a faint afterimage or ghost of the original picture may remain. Continuing to play video or leaving the unit turned off for a length of time can clear the afterimage. We recommend the following steps and settings to prevent image retention or burn-in.

- Set Screen Protection to *On*.
- Select *PC* for a signal type when using a PC through an HDMI input.

***How do I clean my flat panel TV?***

To clean the screen surface, gently wipe it with the supplied dry cloth. Rubbing hard on the screen can scratch the special film coating. Use a clean soft cloth (cotton or flannel, for example) for the TV cabinet. For details on cleaning, refer to "6.3 Cleaning Methods."

**6.2 Check Your Software/Hardware Version**

You can check the version of all software and hardware used in your flat panel TV. To access the version information, follow the directions below.

- 1) Access the *System Setup* through the *Setup*.
- 2) Select *Technical Info.* from the System Setup menu.  
*Software and hardware versions appear.*
- 3) Press **HOME MENU** to exit the menu after checking the versions.

**6.3 Cleaning Methods**

Before cleaning your flat panel TV, unplug the power cord from the outlet.

When cleaning the screen or the glossy front bezel, gently wipe with a clean, dry cloth such as the supplied cleaning cloth or a similar type of soft cloth (e.g., cotton, flannel, etc.). Avoid a wet or damp cloth as that can let moisture seep into the panel. A dusty or rough-textured cloth (or if you rub too hard), can scratch surfaces.

*Note: Do not use liquid cleaners or aerosol cleaners on the screen.*

The chassis or cabinet of the panel is mostly composed of plastic. Do not use chemicals such as benzene or paint thinner to clean the cabinet. These chemicals can mar the finish or cause other deterioration. When cleaning the cabinet, use the same type of cloth and method as described for the front bezel.

*Note: Do not affix labels, tapes, etc. to any visible location on the flat panel TV. Adhesives can discolor or mar the panel surfaces.*





## 6.4 Troubleshooting & Service Information

General	
Issue	Possible Solutions
No power	<ul style="list-style-type: none"> <li>• Check the connection seating at the wall and panel.</li> <li>• See if the panel's Power On button is turned ON.</li> <li>• Confirm that the remote is set to TV. <i>If the panel indicator lights red, press (⏻) on the remote control or <b>STANDBY/ON</b> on the flat panel TV.</i></li> </ul>
Power suddenly turns off	<ul style="list-style-type: none"> <li>• Confirm that the Sleep Timer did not turn off your flat panel TV.</li> <li>• Check the power control setting.</li> <li>• See if the panel's internal temperature has increased. <i>Clean the vents or remove any blocking objects.</i></li> </ul>
Panel does not operate	<ul style="list-style-type: none"> <li>• External influences such as voltage malfunction, static electricity, etc., may cause improper operation. <i>Unplug the panel from the wall and leave it for two or more minutes. Reconnect and attempt to operate the panel once again.</i></li> </ul>
Remote control does not operate	<ul style="list-style-type: none"> <li>• Check if TV power is off. Press the button when the POWER ON and STANDBY indicators are off.</li> <li>• Confirm that the mode is set to TV.</li> <li>• Examine the remote control sensor on the panel for obstructions that could block the signal.</li> <li>• Check that the remote's batteries are installed properly and hold a charge. <i>Replace with new batteries to verify.</i></li> <li>• Consider changes in lighting such as stronger or new light sources that may affect the signal.</li> </ul>

Picture/Sound	
Issue	Possible Solutions
No picture and sound	<ul style="list-style-type: none"> <li>• Check the antenna connections.</li> <li>• Reseat the cable connections for other equipment.</li> <li>• Confirm that Parental Control is inactive.</li> <li>• Enter the password to temporarily remove Parental Control (block).</li> <li>• Confirm that the panel is set to watch a TV channel instead of an input source.</li> </ul>
No picture	<ul style="list-style-type: none"> <li>• Check the picture adjustment settings. <i>Reset to default values if necessary.</i></li> <li>• Confirm that the connected equipment is installed and programmed properly.</li> <li>• If viewing an image from a PC, confirm that the signal is compatible.</li> </ul>
Screen appears dark	<ul style="list-style-type: none"> <li>• Check for any obstacles in front of the Room Light Sensor.</li> </ul>
Odd coloring and shades or misaligned images	<ul style="list-style-type: none"> <li>• Review the room lighting for recent changes or different natural lighting sources from windows or doorways.</li> <li>• Check the picture tone and adjust as necessary.</li> </ul>
Picture is cut off or runs off screen	<ul style="list-style-type: none"> <li>• Check the screen size for the current channel/input source.</li> <li>• Confirm that the position of the picture is centered.</li> </ul>

Picture/Sound	
Issue	Possible Solutions
Picture but no sound	<ul style="list-style-type: none"> <li>• Confirm that the sound is not muted or that the volume is turned down.</li> <li>• When using a video or PC input source, check that the audio terminals are connected.</li> </ul>
Sound but no picture	<ul style="list-style-type: none"> <li>• Check if <i>Picture Off</i> is selected from the TOOLS Menu. <i>With this option selected, the screen is deactivated; only audio is output. To restore the screen display, press any button other than <b>VOL +/-</b> or <b>MUTING</b>.</i></li> </ul>
Sound is wrong (one side only or reversed between left and right)	<ul style="list-style-type: none"> <li>• Check if the speaker cable connections have been reversed between the left and right.</li> <li>• Confirm that speaker cables are connected and seated properly.</li> <li>• Check the sound balance and adjust if necessary.</li> </ul>
Brightness and color tone on the sides differ from the center	<ul style="list-style-type: none"> <li>• If images in 4:3 mode or letterbox images are displayed for long periods or for shorter periods over several days, an after-image may remain due to burning. <i>Watch images in Full screen as much as possible to avoid this issue.</i></li> <li>• Change the Brightness Sync. setting to <i>Auto</i>. <i>This function adjusts the brightness of the gray side masks for the brightness of the main image.</i></li> <li>• Use the Screen Protection function (See "3.6.2 Extend Your Panel Life")</li> </ul>
After-image lag	<ul style="list-style-type: none"> <li>• If a bright or still image was on screen for a long period before switching to a darker image, the original image may appear as an after-image or ghost. Try playing another bright image, switching the picture quickly many times, or show a very active scene.</li> <li>• Use the Screen Protection function (See "3.6.2 Extend Your Panel Life")</li> <li>• Display the Video Pattern screen to help reduce after-image lag.</li> </ul>

HDMI Control	
Issue	Possible Solutions
HDMI Controls do not function	<ul style="list-style-type: none"> <li>• Check the connections between the panel and the HDMI equipment.</li> <li>• Confirm that the settings for the panel are correct.</li> <li>• Confirm that the equipment is HDMI compliant.</li> <li>• Confirm that settings for the equipment are correct. <i>For details, refer to the operating instructions that came with the equipment.</i></li> </ul>
Error message: <i>"The device cannot be operated. Please check connection"</i>	<ul style="list-style-type: none"> <li>• Check the connections between the panel and the HDMI equipment.</li> <li>• Confirm that settings for the equipment are correct. <i>For details, refer to the operating instructions that came with the equipment.</i></li> </ul>
No picture and sound	<ul style="list-style-type: none"> <li>• Check the connections between the panel and the HDMI equipment.</li> <li>• Confirm that settings for the equipment are correct. <i>For details, refer to the operating instructions that came with the equipment.</i></li> </ul>
No picture	<ul style="list-style-type: none"> <li>• Check the connections between the panel and the HDMI equipment.</li> <li>• Confirm that settings for the equipment are correct. <i>For details, refer to the operating instructions that came with the equipment.</i></li> </ul>
No sound	<ul style="list-style-type: none"> <li>• Check the connections between the panel and the HDMI equipment.</li> <li>• Confirm that settings for the equipment are correct. <i>For details, refer to the operating instructions that came with the equipment.</i></li> <li>• Check that the AV system is connected to an HDMI terminal and any recorder/player is connected to another HDMI terminal.</li> </ul>

Home Media Gallery/NETWORK	
Issue	Possible Solutions
<p>No servers are found.</p> <p>No previously connected server(s) found (items in <i>Select Servers</i> are dimmed).</p> <p>"Failed to acquire a list." appears on the Server List screen.</p>	<ul style="list-style-type: none"> <li>• Confirm that the PC is On and not in Standby or Sleep. (nothing is chosen in <i>Select Servers</i>). When the PC started from "Wake On LAN" (WOL), check if the PC complies with WOL or if the WOL setup is programmed properly in device manager for BIOS or Windows.</li> <li>• Check the physical connections (hub, router, and cable quality). Please use 100BASE-TX for best quality playback and display speed.</li> <li>• Check the logical connections (IP Address setup, DHCP, etc.). Confirm the IP Address is correct if acquired by Auto IP and Firewall setup. Also check if the IP Address is properly acquired with DHCP on the Network Setup screen that follows the HMG Setup menu.</li> <li>• Using two or more application servers on a single PC may cause unstable operation. For proper operation, it is strongly recommended that one application server is used on a single PC.</li> <li>• Check the PC if its media server is running. Restart if necessary. Check if one or more servers are On (this may cause a malfunction).</li> <li>• Check if the PC is operating properly. Reboot the PC after confirming specifications and setup values.</li> <li>• Check the media server setup. If a client is registered manually, the setup procedure may have to be run again. An option "Not Allowed" may be selected for connections.</li> <li>• Check if UPnP (Universal Plug and Play) is enabled on your router. Refer to your router's instruction manual for procedures.</li> <li>• Wait for a short period then select "Update Server List" from the TOOLS Menu.</li> <li>• Check for radio interference when connected using a wireless LAN. Radio interference may cause the connection to fail.</li> <li>• If the above does not solve the problem, try turning <b>TV</b>  off on the remote control unit then turn  on on the flat panel TV.</li> </ul>
<p>An available server is selected but cannot be navigated.</p>	<ul style="list-style-type: none"> <li>• Check if the server is correctly set up for file sharing, if the target folder has been deleted, or if one or more folders have been corrupted on the server.</li> <li>• Check if there are too many files in each folder.</li> </ul>
<p>A server is arbitrarily selected.</p>	<ul style="list-style-type: none"> <li>• This arbitrary selection happens when the server you used before had been set to display the Media Navigator menu screen (if you reset it, other servers connected are also reset).</li> <li>• When <i>ON</i> is selected for <i>Auto Connection</i> on the HMG Setup menu, the server is automatically accessed if only one server is connected. Use the TOOLS Menu to select the proper server.</li> </ul>
<p>File/folder configuration differs from one server to another (strange configuration).</p>	<ul style="list-style-type: none"> <li>• The Media Navigator displays the server contents as classified by the server.</li> <li>• If no information (such as ID3 tag) is contained in the file, files cannot be classified on the server.</li> </ul>
<p>A communication error message appears.</p>	<ul style="list-style-type: none"> <li>• Refer to the possible solutions provided previously for "No servers are found."</li> <li>• If the above does not solve the problem, try turning <b>TV</b>  off on the remote control then turn on the flat panel TV's .</li> </ul>

Home Media Gallery/PLAYBACK	
Issue	Possible Solutions
Image or sound is interrupted or distorted (Block noise appears).	<ul style="list-style-type: none"> <li>• Check the physical connections (hub, router, cable quality). Please use 100BASE-TX for best quality playback and display speed.</li> <li>• Check if the PC is operating properly. Reboot the PC after confirming specifications and setup values.</li> <li>• Confirm that the file complies to the supported format, bit rate, and/or profile. Also check the file for damage.</li> <li>• When connected by a wireless LAN, verify that the bit rate is sufficient.</li> <li>• Some files that comply with the supported format may not play back or display.</li> <li>• Check if the DRM content was purchased for use with another PC. Your flat panel TV cannot play DRM content if it has been transferred from the PC on which it was purchased to another PC. You can only play DRM content purchased for the PC in use at the time of purchase. Please obtain a new license or use the PC for which the content was purchased.</li> <li>• Check if content on the same server allows multiple client devices (players).</li> </ul>
Cannot play or display.	<ul style="list-style-type: none"> <li>• Check the physical connections (hub, router and cable quality). Please use 100BASE-TX for best quality playback and display speed.</li> <li>• Check if the PC is operating properly. Reboot the PC after confirming its specifications and setup.</li> <li>• Check if the file complies to the supported format, bit rate and/or profile. Also check the file for damage.</li> <li>• Check if the leasing contract for the server has expired.</li> <li>• When connected by a wireless LAN, check if the bit rate is sufficient.</li> <li>• Some files that comply with the supported format may not be played back or displayed.</li> <li>• It takes time to capture and display a large-sized image. If this is the case, no operation may be performed.</li> <li>• Check if the DRM content was purchased for use with another PC. With the flat panel TV you cannot play DRM content if it has been transferred from the PC on which it was purchased to another PC. You can only play DRM content purchased for the PC in use at the time of purchase. Please obtain a new license or use the PC for which the content was purchased.</li> <li>• Check if content on the same server is played with multiple client devices (players).</li> </ul>

Home Media Gallery/USB	
Issue	Possible Solutions
USB devices are not properly recognized.	<ul style="list-style-type: none"> <li>• Check if the device is Mass Storage Class compliant.</li> <li>• Check if it is connected properly, nothing is damaged (power unit, mode such as Mass Storage mode and media format, etc.).</li> <li>• Check if it contains the supported files.</li> <li>• Check if the speed of the device is sufficient (poor device speed may result in interrupted or delayed display of images due to a bit-rate problem). When using a digital camera that is not Mass Storage Class compliant, insert the Flash Memory card into the multi-card reader.</li> <li>• Confirm that the device is correctly inserted or removed.</li> <li>• No USB hub is supported. When using a home network, connect directly to the device's USB port.</li> </ul>

Home Media Gallery/USB	
Issue	Possible Solutions
Image or sound is interrupted or distorted (Block noise appears).	<ul style="list-style-type: none"> <li>• Verify that the file complies with the supported format, bit rate and/or profile. Also check the file for damage.</li> <li>• Some files that comply with the supported format may not play back or display properly.</li> <li>• Check if the device is Mass Storage Class compliant.</li> <li>• Check if it is connected properly, nothing is damaged (power unit, mode such as Mass Storage mode and media format, etc.).</li> <li>• Check if it contains the supported files.</li> <li>• Check if the speed of the device is sufficient (poor device speed may result in interrupted or delayed display of images due to a bit-rate problem). When using a digital camera that is not Mass Storage Class compliant, insert the Flash Memory card into the multi-card reader.</li> </ul>
An external device connected to the USB port does not operate.	<ul style="list-style-type: none"> <li>• Check if the device is connectable to the flat panel TV.</li> <li>• Re-insert the USB cable.</li> <li>• For connection, use a USB cable shorter than 5 m.</li> <li>• Check if the USB cable is properly connected.</li> <li>• First turn the power off and then on again to check if the external device works correctly.</li> <li>• Check if the external device works correctly after the USB device is relaunched.</li> <li>• Check if the digital still camera is in viewing mode.</li> <li>• Refer to the instruction manual for the digital still camera.</li> </ul>
Photo data stored in a digital still camera cannot be read through USB interface.	<ul style="list-style-type: none"> <li>• Check if the device is connectable to the flat panel TV.</li> <li>• Check if the digital still camera is turned on.</li> <li>• Check if the digital still camera is in viewing mode.</li> </ul>

Home Media Gallery/Slide Show	
Issue	Possible Solutions
Slideshow (photo content) doesn't start.	<ul style="list-style-type: none"> <li>• Check if the player is in pause, rotation or zoom mode. If it is, press <b>PLAY</b> or <b>ENTER</b> to start the slideshow.</li> </ul>
Next picture does not appear in the slideshow.	<ul style="list-style-type: none"> <li>• The time needed to display a picture may be longer than the time set to display in Slide Show settings. Reduce the picture size using a PC and try again.</li> <li>• Slide Show only displays supported files. If there is only one supported file, that file remains on the screen. No other files appear.</li> </ul>

Other	
Issue	Possible Solutions
Panel sounds/noises	<ul style="list-style-type: none"> <li>• Some sounds are appropriate for plasma technology. Examples: fan motor noise, electrical circuit humming, glass panel buzzing, etc.</li> </ul>
Brightness on sides of screen are uneven	<ul style="list-style-type: none"> <li>• Display content that completely fills the screen until unevenness is minimized.</li> <li>• Change the AV mode setting.</li> </ul>

If the information above fails to solve the issue, please contact a Pioneer-authorized service representative. Do not attempt to service the panel yourself. Opening or removing covers exposes you to possible electrical shock and other dangers as well as possibly voiding your warranty. Request a qualified service professional to check you flat panel TV.

Some situations that require a service professional are as follows:

- panel dropped or damaged
- power cord or plug damaged
- liquid spilled or an object dropped into the panel
- exposed to rain or water
- noticeable abnormality in panel operation

Occasionally a part within the flat panel TV may fail. Verify that your service professional uses only replacement parts specified by Pioneer or by those with the same characteristics and performance as the original parts. Use of unauthorized parts can result in fire, electric shock, or other danger. Upon completion of any service or repair work, request that the service professional perform safety checks to ensure that the product is operating properly. If you need more assistance or have a Service/Parts-related question, please contact the Pioneer Service organization at (800) 421-1625.

#### 6.4.1 Check the Signal Strength

When receiving a TV channel through a UHF/VHF antenna, check the current channel's signal strength. You may use this function only when receiving digital broadcasting signals over air. Follow the steps below to check a channel's signal strength.

- 1) Access the *System Setup* through the *Setup*.
- 2) Select *Digital Tuner Setup* from the System Setup menu.
- 3) Select *Installation* from the Digital Tuner Setup menu.
- 4) Select *Signal Check* from the submenu.
- 5) Select *RF Channel*.  
To add the channel(s), select *Add*.
- 6) Select the channel to be checked.
- 7) Adjust the direction of the antenna until the current signal strength reaches as close to the maximum signal strength as possible.

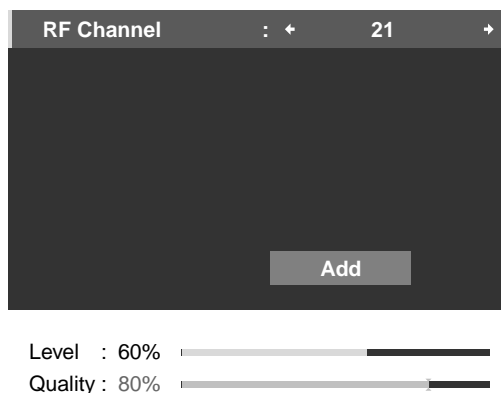

- 8) Press **HOME MENU** to exit the menu.



# 7 Cautions and Warnings

Your flat panel TV is designed for a long and productive life. To keep your panel at peak performance, there are a few things that can help. This section provides general information and specific warnings to help you maintain the flat panel TV at top quality throughout its lifetime.

*Note: If you do not intend to use your flat panel TV for an extended period, occasionally power on and run the panel to maintain functionality.*

## 7.1 Installation Details

It is best to use parts and accessories designed by Pioneer. Use of accessories other than the Pioneer stand or installation bracket may result in instability and could cause injury. For custom installations, please speak with your dealer or expert installer before attempting to install your high-end flat panel TV. These professionals are familiar with proper installation techniques including ventilation.

Using the unit without proper ventilation may cause the internal temperature to rise and could result in a possible malfunction. When the surrounding environmental or internal temperature exceeds a certain degree, the display automatically powers off in order to cool the internal electronics and prevent a hazardous situation.

A malfunction can be caused by a single issue such as ventilation or by a combination of factors. Pioneer is not responsible for accidents or damage caused by using parts and/or accessories manufactured by other companies, inadequate installation sites, poor stabilization practices, erroneous installation methods, operational mistakes, site remodeling, or natural disasters.

For more installation information, refer to the following bullet points:

- Confirm that panel vents are not partially obstructed or completely blocked.
- Use a vacuum cleaner set to its lowest suction setting to clean dusty vents.
- Distance the panel from the wall, other equipment, etc. (for minimum space requirements, refer to "2.1.1 Check the Location for Suitability").
- Do not fit the unit inside of narrow spaces where ventilation is poor.
- Do not drape, seat, or enclose the panel in any material including blankets, loose cloth, or carpeting as this could block the panel vents.
- Use a proper mount or stand rather than leaning the panel against a wall or other support.

## 7.2 Physical Location & Temperature Considerations

Condensation may form on the surface or inside of the flat panel TV when the panel is moved from a cold place to a warm place or just after a heater or air conditioner is switched on. If condensation forms, do not turn on the flat panel TV until all moisture evaporates. Powering on the display when there is condensation may cause the panel to malfunction.

## 7.3 Usage Guidelines

For maximum enjoyment of your Pioneer flat panel TV, read the following information carefully.

Over the course of the flat panel TV's lifetime, as with all phosphor-based screens including standard tube-type TVs, the luminosity of the screen diminishes very slowly. Also, static pictures shown over an extended period can adversely affect the screen image. To enjoy bright and beautiful pictures for many years to come, please apply the following guidelines.

- Set the flat panel TV to Standby when it is not being used.
- Avoid leaving a still image or frequently showing the same picture on the screen (e.g. closed-captioned images, games with static portions, etc.).
- Hide the On Screen Display (OSD) from a DVD player, VCR, or other device when not in use.
- Do not leave a picture freeze-framed or paused for long periods.
- Avoid showing a picture with very bright and very dark areas on the screen for extended lengths to time.
- Activate the GAME mode on the AV Selection submenu to play a game but try to limit using this mode for more than two hours at a time.

- View full-motion, high-action video in WIDE or FULL screen after playing a game or showing a still/PC image. The recommended duration for showing the action video is three times as long as the game or PC image was on the screen.
- View full-motion video in WIDE or FULL screen after playing content with side, top, or bottom masking (black bars). Extensive viewing of masked content without this recovery process can cause uneven wear on the plasma cells.

## 7.4 Signal Interference or Noise

Signal interference, also referred to as *video noise* or *white noise*, can be caused by many different situations. The most common are addressed in the following sections.

### **Infrared rays**

The flat panel TV releases infrared rays because of its characteristics. Depending on how the flat panel TV is used, remote controls for nearby equipment may be adversely affected. Wireless headphones using infrared rays can experience noise interference. If this is the case, move equipment to a location where its remote control sensor is not affected.

### **Radio Signals**

While this flat panel TV meets the required specifications, it can affect the signals for surrounding equipment. If your radio, PC, VCR, or other electrical equipment is disrupted by the panel, move the equipment away from the panel.

### **Flat Panel TV Motor**

The screen of the flat panel TV is composed of extremely fine pixels that emit light according to received video signals. This principle may cause you to hear a slight buzz or electrical hum coming from the panel. This is a normal sound for the flat panel TV and does not indicate a failing unit.

### **Flat Panel TV Fans**

You may hear the sound of a fan motor at times. The slight noise is caused by a cooling fan motor speeding up when the ambient temperature of the flat panel TV rises. This is a normal function of the panel and is not a malfunction.

## 7.5 Phosphor Properties

The following are typical effects and characteristics of a phosphor-based matrix display and as such are not covered by the Warranty:

- Permanent residual images upon the phosphors of the panel
- Existence of one or more inactive light cells in small quantity
- Noises generated by fan motors, electrical circuits (hum), panel plates, etc.

## 7.6 Image Information Including Retention & After-Image Lag

### **Menu Window Size (after a Video Switch)**

Programs may be high definition (HD) or standard definition (SD). This flat panel TV automatically scales to the appropriate definition type. If the video program's definition type changes while a menu window is on screen (for example: HD to SD or SD to HD) the menu size may temporarily shrink or enlarge until the panel finishes adjusting the picture. Adjusting may happen, for example, when switching between a TV program and playback from a DVR, or when a recorded program switches between different definition types while the menu is showing. The menu returns to its normal size after a couple of seconds. This action is normal and does not indicate a problem with your flat panel TV.

### **Pixel Information**

Plasma screens show pictures using pixels. Pioneer flat panel TVs contain a very large number of pixels. The size of the panel determines the number of pixels. With the 20FD Series models, there are over 6.2 million pixels in the 50"/60" panel. All Pioneer display panels are manufactured using a very high level of ultra-precision technology and undergo individual quality control.

In rare cases, some pixels can be permanently switched off, or on, resulting in either a black or colored pixel permanently fixed on the screen. This effect is common to all plasma displays because it is a consequence of the technology.

If the defective pixels are visible at the standard viewing distance of between 2.5 and 3.5 meters (8.2 feet and 11.5 feet) while viewing a normal broadcast (i.e. not a test card, still image, or single color display) please immediately contact Pioneer Customer Support (USA) or Customer Satisfaction (CANADA). See inside back cover for contact information. If, however, the faulty pixels can only be seen close up or during single color displays then this is considered normal for this technology.

### **Image Retention (a.k.a. Burn-In)**

Leaving a static picture on screen for several hours can cause a faint imprint of the image. This imprint is known as image retention or burn-in. The image may be temporary or permanent. Although caused by different things, image retention can occur on all display technologies including LDC, plasma, direct view CRT TVs, and projection TVs.

On today's plasma displays, permanent image retention is less of a worry. Most image retention can be improved simply by watching something with a lot of action or rapid screen changes. To avoid image retention as much as possible, refer to the guidelines below.

- Change the picture periodically when showing static images, such as a fixed image from a PC or a TV game unit, for longer periods.
- Avoid leaving fixed images such as time of day indicator or channel logos on screen whenever possible.
- Display content in a wide aspect ratio (no black or gray bars on any side of the content). This flat panel TV is equipped with multiple wide-screen viewing modes; use one of these modes to fill the entire screen with content. View in a wide aspect ratio unless doing so would be a copyright infringement.
- Set the Side Mask detection function to Mode 1 or Mode 2. High Definition 16:9 aspect ratio images containing side masks are detected automatically and side masks are added or the image appears in full-screen.
- Avoid showing dark images after still images for a period of time. In most cases, any image retention caused by this sequence can be corrected by displaying bright images for a similar period of time.

### **After-Image Lag**

Displaying the same images such as still images for a long time may cause after-image lagging. After-Image Lag refers to a ghost of the still image remaining visible after the picture is no longer being shown. This may occur in the following cases.

- After-image lagging due to remaining electric load  
*If an image with very high peak luminance is displayed for more than a minute, after-image lagging may occur due to the remaining electric load. The ghost-image remaining on the screen disappears when moving images are shown. The luminance of the still image and the length of time it was displayed determine how long it takes for the ghost image to fade away.*
- After-image (lag image) due to burning  
*Avoid displaying the same image on the flat panel TV continuously over a long period. If the same image is displayed continuously for several hours, or for shorter periods over several days, a permanent after-image may remain on the screen. This after-image is permanent because the fluorescent materials burned. Burned images may fade eventually after playing other video sequences but do not disappear completely.*

When a program menu, or frozen image is displayed for up to 10 minutes, the flat panel TV automatically turns the image off to prevent the screen from being burned.

### **Screen Protection**

Screen Protection simultaneously optimizes the related settings to alleviate image retention. For details, see "3.6.2 Extend Your Panel Life."

### **Image Orbiter**

Another built-in feature to protect against burn-in is the Orbiter function. Orbiter automatically changes the position of the picture imperceptibly while the image is on screen. For more information about the feature, refer to "3.6.3 Turn On the Image Orbiter."

## 7.7 Safety Precautions

Your flat panel TV is engineered and manufactured with one of the highest priorities being safety. However, improper use can result in electric shock and/or fire. To avoid danger please follow the instructions below when installing, operating, and cleaning your flat panel TV.

- Read & Retain Instructions - Read all operating and user information provided with your flat panel TV.
- Environment - Avoid installing the panel in a location with exposure to large quantities of dust, temperature extremes, high humidity, direct sunlight, or subject to excessive vibrations or impact shock. Also, never pour a liquid or insert an object in to the flat panel TV.
- Cleaning - See the section above regarding the proper way to clean your flat panel TV.
- Water & Moisture - Avoid operating or positioning your panel close to water or other sources of liquid. Such locations include a bathroom, a kitchen or laundry sink, in a damp basement, by a swimming pool, etc.
- Power - Turn OFF the panel before connecting any other equipment. Operate the panel only from a grounded outlet.

## 7.8 Legal Notices

### 7.8.1 Safety

#### **WARNING**

This equipment is not waterproof. To prevent a fire or shock hazard, do not place any container filled with liquid near this equipment (such as a vase or flower pot) or expose it to dripping, splashing, rain or moisture.

D3-4-2-1-3\_B\_En

**WARNING:** This product equipped with a three-wire grounding (earthed) plug - a plug that has a third (grounding) pin. This plug only fits a grounding-type power outlet. If you are unable to insert the plug into an outlet, contact a licensed electrician to replace the outlet with a properly grounded one. Do not defeat the safety purpose of the grounding plug.

D3-4-2-1-6\_A\_En

**WARNING:** To prevent a fire hazard, do not place any naked flame sources (such as a lighted candle) on the equipment.

D3-4-2-1-7a\_A\_En

#### **VENTILATION CAUTION:**

When installing this unit, make sure to leave space around the unit for ventilation to improve heat radiation. For the minimum space required, see page 15.

**WARNING:** Slots and openings in the cabinet are provided for ventilation to ensure reliable operation of the product, and to protect it from overheating. To prevent fire hazard, the openings should never be blocked or covered with items (such as newspapers, table-cloths, curtains) or by operating the equipment on thick carpet or a bed.

**CAUTION:** The  $\phi$  switch on this unit will not completely shut off all power from the AC outlet. Since the power cord serves as the main disconnect device for the unit, you will need to unplug it from the AC outlet to shut down all power. Therefore, make sure the unit has been installed so that the power cord can be easily unplugged from the AC outlet in case of an accident. To avoid fire hazard, the power cord should also be unplugged from the AC outlet when left unused for a long period of time (for example, when on vacation).

D3-4-2-2a\_A\_En

### Operating Environment

Operating environment temperature and humidity:

+0 °C to +40 °C (+32 °F to +104 °F); less than 85 %RH (cooling vents not blocked)

Do not install this unit in a poorly ventilated area, or in locations exposed to high humidity or direct sunlight (or strong artificial light)

D3-4-2-1-7c\_A\_En

### 7.8.2 Radio Interference

This digital television is capable of receiving analog basic, digital basic and digital premium cable television programming by direct connection to a cable system providing such programming. A security card provided by your cable operator is required to view encrypted digital programming. Certain advanced and interactive digital cable services such as video-on-demand, a cable operator's enhanced program guide and data-enhanced television services may require the use of a set-top box. For more information call your local cable operator.

### Information to User

Alteration or modifications carried out without appropriate authorization may invalidate the user's right to operate the equipment.

D8-10-2\_En

### [For Canadian model]

This Class B digital apparatus complies with Canadian ICES-003.

D8-10-1-3\_En

### FEDERAL COMMUNICATIONS COMMISSION DECLARATION OF CONFORMITY

This device complies with part 15 of the FCC Rules. Operation is subject to the following two conditions: (1) This device may not cause harmful interference, and (2) this device must accept any interference received, including interference that may cause undesired operation.

Product Name: Flat Panel TV

Model Number: PDP-6020FD/PDP-5020FD

Product Category: Class B Personal Computers & Peripherals

Responsible Party Name: PIONEER ELECTRONICS SERVICE, INC.

Address: 1925 E. DOMINGUEZ ST., LONG BEACH, CA 90801-1760, U.S.A.

Phone: 800-421-1625

URL: <http://www.pioneerelectronics.com>

**NOTE:** This equipment has been tested and found to comply with the limits for a Class B digital device, pursuant to Part 15 of the FCC Rules. These limits are designed to provide reasonable protection against harmful interference in a residential installation. This equipment generates, uses, and can radiate radio frequency energy and, if not installed and used in accordance with the instructions, may cause harmful interference to radio communications. However, there is no guarantee that interference will not occur in a particular installation. If this equipment does cause harmful interference to radio or television reception, which can be determined by turning the equipment off and on, the user is encouraged to try to correct the interference by one or more of the following measures:

- Reorient or relocate the receiving antenna.
- Increase the separation between the equipment and receiver.
- Connect the equipment into an outlet on a circuit different from that to which the receiver is connected.
- Consult the dealer or an experienced radio/TV technician for help.

D8-10-1-2\_En

**CAUTION:** This product satisfies FCC regulations when shielded cables and connectors are used to connect the unit to other equipment. To prevent electromagnetic interference with electric appliances such as radios and televisions, use shielded cables and connectors for connections.

D8-10-3a\_En

## 8 Appendix

### 8.1 Ratings Charts (for Various Audience Classifications)

The charts below list the various rating systems recognized by your flat panel TV.

#### 8.1.1 TV Ratings (age-based)

Rating	Description
TV-Y	All children
TV-Y7	Children seven and above
TV-G	General audiences
TV-PG	Parental guidance suggested
TV-14	Parents strongly cautioned
TV-MA	Mature audiences only

#### 8.1.2 U.S. TV Parental Guideline Ratings (age/category-based)

Rating	Description
FV	Fantasy Violence
V	Violence
S	Sexual Situations
L	Adult Language
D	Sexual Dialog

#### 8.1.3 MPAA Movie Ratings (age-based)

Rating	Description
N/A	Not applicable for MPAA ratings
G	General audiences. All ages admitted.
PG	Parental guidance suggested. Some material may not be suitable for children.
PG-13	Parents strongly cautioned. Some material may be inappropriate for children under 13.
R	Restricted. Under 17 requires accompanying parent or adult guardian (age varies in some jurisdictions).
NC-17	No one 17 and under admitted.
NR	Not rated

**8.1.4 Canadian - English Ratings (age-based)**

Rating	Description
E (exempt)	News, sports, documentaries, other information programming, talk shows, music videos, variety programming
C (children)	For younger children under the age of eight years; pays close attention to themes that could threaten their sense of security and well-being
C8+ (children over 8)	Contains no portrayal of violence as the preferred, acceptable, or only way to resolve conflict; nor encourages children to imitate dangerous acts they may see on the screen
G (general)	Acceptable for all age groups; contains very little violence, physical, verbal or emotional
PG (parental guidance)	For general audience but may not be suitable for younger children (under the age of eight); could contain controversial themes or issues
14+ (children over 14)	Contains themes where violence is one of the dominant elements of the storyline but it must be integral to the development of plot or character; language usage could be profane; limited nudity present within the context of the theme
18+ (adults)	Contains depictions of violence related to the development of plot, character or themes intended for adult viewing; could contain graphic language and portrayals of sex and nudity

**8.1.5 Canadian - French Ratings (age-based)**

Rating	Description
E	News, sports, documentaries, other information programming, talk shows, music videos, variety programming
G	All ages and children, contains minimal direct violence, but may be integrated into the plot in a humorous or unrealistic manner
8ans+	General but inadvisable for young children; may be viewed by a wide public audience but could contain scenes disturbing to children under eight who cannot distinguish between imaginary and real situations; view with parent
13ans+	Contains scenes of frequent violent scenes and therefore recommended for viewing with parent
16ans+	Contains frequent violent scenes and intense violence
18ans+	Only for adult viewing; contains frequent violent scenes and extreme violence

## 8.2 Manufacturer Codes to Program into the Remote Control

### 8.2.1 Cable

Brand/Code	Brand/Code	Brand/Code	Brand/Code	Brand/Code	Brand/Code
<u>A-Mark</u> 0008,0144	<u>Century</u> 0008	<u>GMI</u> 0883	<u>Pace</u> 1877, 0877,	<u>Regal</u> 0276	<u>Torx</u> 0003
<u>ABC</u> 0237, 0003, 0008	<u>Clearmaster</u> 0883	<u>GoldStar</u> 0144	0237, 0008	<u>Runco</u> 0000	<u>Toshiba</u> 0000
<u>Accuphase</u> 0003	<u>ClearMax</u> 0883	<u>Hitachi</u> 0003, 0008	<u>Panasonic</u> 0144, 0107	<u>Samsung</u> 0003, 0144, 0023	<u>Tristar</u> 0883
<u>Acorn</u> 0237	<u>Cool Box</u> 0883	<u>Insight</u> 0476, 0810	<u>Paragon</u> 0000, 0008, 0525	<u>Scientific</u> Atlanta	<u>United Cable</u> 0276, 0003
<u>Action</u> 0237	<u>Coolmax</u> 0883	<u>Jerrold</u> 0276, 0003	<u>Penney</u> 0000	<u>Atlanta</u> 1877, 0877,	<u>US Electronics</u> 0276, 0003, 0008
<u>Active</u> 0237	<u>Digeo</u> 1187	<u>Memorex</u> 0000	<u>Philips</u> 1305, 0317	0477, 0237, 0003, 0000, 0008	<u>V2</u> 0883
<u>Americast</u> 0899	<u>Director</u> 0476	<u>Mitsubishi</u> 0003	<b>Pioneer</b> <b>1877, 0877,</b> <b>0144, 0533,</b> <b>0023, 0260,</b> <b>1021</b>	<u>Sony</u> 1006	<u>Videoway</u> 0000
<u>Archer</u> 0237, 0260	<u>Fosgate</u> 0276	<u>Motorola</u> 1376, 0476, 0810, 0276, 1187, 1106	<u>Pulsar</u> 0000	<u>Sprucer</u> 0144	<u>Viewmaster</u> 0883
<u>BCC</u> 0276	<u>GE</u> 0144	<u>Multitech</u> 0883	<u>Quasar</u> 0000	<u>Starcom</u> 0003	<u>Vision</u> 0883
<u>Bell South</u> 0899	<u>General</u> Instrument	<u>Nova Vision</u> 0008	<u>RadioShack</u> 0883	<u>Supercable</u> 0276	<u>Vortex View</u> 0883
<u>British Telecom</u> 0003	0476, 0810, 0276, 0003	<u>Novaplex</u> 0008	<u>RCA</u> 1256	<u>Supermax</u> 0883	<u>Zenith</u> 0000, 0525, 0899
	<u>Gibraltar</u> 0003			<u>Thomson</u> 1256	

### 8.2.2 Satellite

Brand/Code	Brand/Code	Brand/Code	Brand/Code	Brand/Code	Brand/Code
<u>Bell ExpressVu</u> 0775, 1170	<u>Dishpro</u> 1505, 0775, 1775	<u>HTS</u> 0775, 1775	<u>Mitsubishi</u> 0749	<u>Proscan</u> 0392, 0566	<u>Star Trak</u> 0869
<u>Chaparral</u> 0216	<u>Echostar</u> 1505, 0775, 1170, 1775	<u>Hughes</u> <u>Network</u> <u>Systems</u>	<u>Motorola</u> 0869, 0856	<u>RadioShack</u> 0566, 0775, 0869	<u>Thomson</u> 0392, 0566
<u>Coolsat</u> 1806, 2147	<u>Expressvu</u> 0775, 1775	1142, 0749, 1749, 1442, 1443, 1444, 1538	<u>Netsat</u> 0099	<u>RCA</u> 0392, 0566, 1142, 0775, 0855, 0143, 1392, 1442	<u>TiVo</u> 1142, 1442, 1443, 1444, 1538
<u>Crossdigital</u> 1109	<u>Fortec Star</u> 1550, 1821, 1948	<u>Humax</u> 1790, 1781	<u>Next Level</u> 0869	<u>Panasonic</u> 0247, 0701	<u>Toshiba</u> 0749, 1749, 0790, 0819, 1285
<u>DirecTV</u> 1377, 0392,0566, 0639, 1639, 1142, 0247, 0749, 1749, 0819, 1856, 1076, 1108, 0099, 1109, 1392, 1414, 1442, 1443, 1444, 1538, 1609	<u>Funai</u> 1377	<u>Innova</u> 0099	<u>Pansat</u> 0647, 1807	<u>Pansat</u> 0647, 1807	<u>UltimateTV</u> 1392
<u>Dish Network</u> <u>System</u> 1505, 0775, 1170, 1775	<u>GE</u> 0392, 0566	<u>Jerrold</u> 0869	<u>Philips</u> 1142, 0749, 1749, 0775, 0819, 1076, 0722, 0099, 1442	<u>Samsung</u> 1377, 1142, 1276, 1108, 1109, 1442, 1609	<u>Ultrasat</u> 1806
	<u>General</u> <u>Instrument</u> 0869	<u>JVC</u> 0775, 1170, 1775	<u>Pioneer</u> <b>1142, 0329,</b> <b>1442</b>	<u>Sanyo</u> 1219	<u>Uniden</u> 0722
	<u>GQI</u> 0775, 1775	<u>LG</u> 1226, 1414	<u>Primestar</u> 0869	<u>SKY</u> 0856, 0099	<u>Voom</u> 0869
	<u>Hitachi</u> 0749, 0819, 1250	<u>Magnavox</u> 0722		<u>Sony</u> 0639, 1639	<u>Zenith</u> 0856, 1856, 1810
	<u>Houston</u> 0775	<u>McIntosh</u> 0869		<u>Star Choice</u> 0869	



## 8.2.3 VCR (Brands A - F)

Brand/Code	Brand/Code	Brand/Code	Brand/Code	Brand/Code	Brand/Code
<u>A-Mark</u> 0037, 0240, 0000, 0278, 0046	<u>Allegro</u> 0039, 1137	<u>Bell ExpressVu</u> 1944	<u>Classic</u> 0037	<u>Daytron</u> 0037, 0278	<u>Electroponic</u> 0037
<u>ABS</u> 1972	<u>America Action</u> 0278	<u>Broksonic</u> 0184, 0121,	<u>Colortyme</u> 0060, 0035,	<u>DBX</u> 0040, 0050	<u>Emerald</u> 0184, 0121
<u>Accurian</u> 0000	<u>American High</u> 0035, 0081	0209, 0002, 0479, 1815	0045, 0278	<u>Dell</u> 1972	<u>Emerex</u> 0032
<u>Admiral</u> 0060, 0048, 0039, 0047, 0104, 0209, 0479	<u>Amstrad</u> 0000	<u>Calix</u> 0037	<u>Colt</u> 0000, 0072	<u>Denon</u> 0081, 0042	<u>Emerson</u> 0037, 0184, 0240, 0000, 0121, 0043, 0209, 0002, 0278, 0479,
<u>Adventura</u> 0037, 0240, 0000	<u>Anam National</u> 0226	<u>Candle</u> 0037, 0038	<u>Craig</u> 0037, 0047, 0240, 0072	<u>Derwent</u> 0041	0593, 1593
<u>Adyson</u> 0072	<u>Asha</u> 0240	<u>Canon</u> 0035	<u>Criterion</u> 0000, 0072	<u>DirectTV</u> 0739, 0740	<u>ESA</u> 1137
<u>Aiko</u> 0278	<u>Astra</u> 0035, 0240	<u>Capehart</u> 0002	<u>Crosley</u> 0035, 0081, 0000	<u>Dish Network</u> System	<u>Expressvu</u> 1944
<u>Aiwa</u> 0037, 0000, 0124, 0307, 1137, 0468	<u>Audio Dynamics</u> 0040	<u>Captive Works</u> 2167	<u>Crown</u> 0072, 0278	<u>Dishpro</u> 1944	<u>Fisher</u> 0039, 0047, 0000, 0104, 0046
<u>Akai</u> 0041, 0175	<u>Audio-Technica</u> 0058	<u>Carrera</u> 0240	<u>Curtis Mathes</u> 0060, 0035, 0162, 0240, 0000, 0041, 0278, 0432	<u>Dual</u> 0000	<u>Fuji</u> 0035, 0033
<u>Alba</u> 0209, 0072, 0278	<u>Audiovox</u> 0037, 0278, 0038	<u>Carver</u> 0035, 0081	<u>Cybernex</u> 0240	<u>Dumont</u> 0040	<u>Fujitsu</u> 0000
<u>Alienware</u> 1972	<u>Avis</u> 0000, 0072	<u>CCE</u> 0072, 0278	<u>CyberPower</u> 1972	<u>Durabrand</u> 0039, 0038	<u>Funai</u> 0037, 0000, 0072, 0278, 0593, 1593
	<u>Beaumark</u> 0240	<u>Cineral</u> 0278	<u>Daewoo</u> 0037, 0045, 0278, 0046, 1137	<u>Dynatech</u> 0240, 0000	
	<u>Bell &amp; Howell</u> 0035, 0048, 0039, 0000, 0104, 0046, 0479	<u>CineVision</u> 1137		<u>Echostar</u> 1944	
		<u>Citizen</u> 0035, 0037, 0240, 0000, 0209, 0278, 0479		<u>Electrohome</u> 0060, 0037, 0240, 0000, 0043, 0209	

## 8.2.4 VCR (Brands G - O)

Brand/Code	Brand/Code	Brand/Code	Brand/Code	Brand/Code	Brand/Code
<u>Garrard</u>	<u>Headquarter</u>	<u>Jensen</u>	<u>M Electronic</u>	<u>Metz</u>	<u>NEC</u>
0000	0046	0067, 0041	0240	0037	0104, 0067,
<u>Gateway</u>	<u>Hewlett</u>	<u>JVC</u>	<u>Magnasonic</u>	<u>MGA</u>	0041, 0038,
1972	<u>Packard</u>	0067, 0041,	0037, 0240,	0060, 0240,	0040, 0050
<u>GE</u>	1972	0058, 1162	0000, 0072,	0043	<u>New Tech</u>
0060, 0035,	<u>HI-Q</u>	1944	0278, 0593	<u>MGN</u>	0072
0048, 0240,	0035, 0047,	<u>KEC</u>	<u>Magnavox</u>	<u>Technology</u>	<u>Nikko</u>
0000	0000	0037, 0278	0035, 0037,	0240	0037, 0278
<u>Gemini</u>	<u>Hitachi</u>	<u>Kenwood</u>	0048, 0039,	<u>Microsoft</u>	<u>Nikkodo</u>
0060	0035, 0037,	0067, 0041,	0081, 0240,	1972	0037, 0278
<u>Genexxa</u>	0045, 0000,	0038, 0046	0000, 0226,	<u>Midland</u>	<u>Nishi</u>
0037, 0000,	0042, 0041,	<u>KLH</u>	0563, 0593,	0240	0240
0278	0089	<u>Kodak</u>	0618, 1593	<u>Mind</u>	<u>Niveus Media</u>
<u>Go Video</u>	<u>Howard</u>	0035, 0037	<u>Magnin</u>	1972	1972
0240, 0432,	<u>Computers</u>	<u>KTV</u>	0240	<u>Minolta</u>	<u>Noblex</u>
0526, 0614,	1972	0000	<u>Marantz</u>	0042	0240
1137, 1873	<u>HP</u>	<u>LG</u>	0035, 0081,	<u>Mitsubishi</u>	<u>Northgate</u>
<u>GOI</u>	1972	0037, 0240,	0038	0060, 0048,	1972
1944	<u>HTS</u>	0038, 1037,	<u>Marta</u>	0047, 0000,	<u>Olympus</u>
<u>GoldStar</u>	1944	1137, 2010	0037	0042, 0067,	0035, 0162,
0035, 0037,	<u>Hughes</u>	<u>Linksys</u>	<u>Matsui</u>	0043, 0041,	0104, 0226
0039, 0000,	<u>Network</u>	1972	0037, 0209	0173	<u>Onkyo</u>
0278, 0038,	<u>Systems</u>	<u>Lloyd's</u>	<u>Matsushita</u>	<u>Motorola</u>	0222
1137	0042, 0739,	0240, 0000,	0035, 0162,	0035, 0048,	<u>Optimus</u>
<u>Goodmans</u>	0740	0072, 0038,	0081, 1162	1843	1062, 0035,
0037, 0081,	<u>Humax</u>	0040	<u>Media Center</u>	<u>Movie Walker</u>	0162, 0037,
0000, 0072,	0739, 1797,	<u>Loewe</u>	<u>PC</u>	0072	0048, 0047,
0278	1988	0081	1972	<u>MTC</u>	0240, 0000,
<u>Gradiente</u>	<u>Hush</u>	<u>Logik</u>	<u>MEI</u>	0240, 0000,	0104, 0058,
0000	1972	0240, 0000,	0035	0072	0432, 0593,
<u>Granada</u>	<u>Hytek</u>	0072	<u>Memorex</u>	<u>MTX</u>	1162
0081, 0042	0047, 0000,	<u>Lumatron</u>	0035, 0162,	0000	<u>Orion</u>
<u>Grundig</u>	0072	0278	0037, 0048,	<u>Multitech</u>	0184, 0240,
0081, 0226	<u>iBUYPOWER</u>	<u>Luxor</u>	0039, 0047,	0039, 0000,	0000, 0104,
<u>Harley Davidson</u>	1972	0046	0240, 0000,	0072	0121, 0209,
0000	<u>Instant Replay</u>	<u>LXI</u>	0104, 0209,	<u>NAD</u>	0002, 0278,
<u>Harman/Kardon</u>	0035, 0226	0037, 0000,	0072, 0278,	0240, 0104,	0479
0081, 0038	<u>ITT Nokia</u>	0042, 0067	0046, 0307,	0058	
<u>Harvard</u>	0240, 0041		0479, 1037,		
0072	<u>Janeil</u>		1162		
<u>Harwood</u>	0240				
0072					

## 8.2.5 VCR (Brands P - V)

Brand/Code	Brand/Code	Brand/Code	Brand/Code	Brand/Code	Brand/Code
<u>Panama</u>	<u>Proscan</u>	<u>ReplayTV</u>	<u>Shintom</u>	<u>Symphonic</u>	<u>TNIX</u>
0035	0060	0614, 0616	0039, 0240,	0240, 0000,	0037
<u>Panasonic</u>	<u>Protec</u>	<u>Ricavision</u>	0000, 0072	0002, 0593,	<u>Tocom</u>
1062, 0035,	0000, 0072	1972	<u>Shogun</u>	1593	0240
0162, 0000,	<u>Protech</u>	<u>Rio</u>	0240	<u>Systemax</u>	<u>Toshiba</u>
0225, 0226,	0072	1137	<u>Siemens</u>	1972	0240, 0045,
0614, 0616,	<u>Pulsar</u>	<u>Runco</u>	0037, 0104	<u>Tagar Systems</u>	0000, 0043,
1162	0039, 0240,	0039	<u>Signature</u>	1972	0209, 0041,
<u>Penney</u>	0278	<u>Samsung</u>	0060, 0035,	<u>Tandy</u>	1008, 1972,
0035, 0162,	<u>Pulser</u>	0060, 0240,	0037, 0048,	0000, 0104	1996, 1988
0037, 0047,	0240	0045, 0000,	0000, 0046,	<u>Tashiko</u>	<u>Tosonic</u>
0081, 0240,	<u>Quarter</u>	0038, 0432,	0479	0037	0278
0000, 0042,	0046	0739	<u>Singer</u>	<u>Tatung</u>	<u>Totevision</u>
0067, 0038,	<u>Quartz</u>	<u>Samtron</u>	0037, 0240,	0048, 0081,	0037, 0240
0040	0035, 0047,	0240	0072	0000, 0067,	<u>Touch</u>
<u>Pentax</u>	0046	<u>Sanky</u>	<u>Sonic Blue</u>	0041	1972
0042	<u>Quasar</u>	0048, 0039	0614, 0616,	<u>Teac</u>	<u>Trix</u>
<u>Philco</u>	0035, 0162,	<u>Sansui</u>	1137	0000, 0067,	0037
0035, 0081,	0002, 0226,	0240, 0000,	<u>Sonographe</u>	0041	<u>Ultra</u>
0000, 0209,	1162	0067, 0209,	0046	<u>Technics</u>	0045, 0278
0479	<u>RadioShack</u>	0041, 0072,	<u>Sony</u>	0035, 0162,	<u>Unitech</u>
<u>Philips</u>	0035, 0162,	0002, 0479	0035, 0047,	0037, 0000	0240
0035, 0162,	0037, 0048,	<u>Sanyo</u>	0032, 0033,	<u>Teknika</u>	<u>Vector</u>
0048, 0081,	0047, 0240,	0047, 0240,	0000, 0067,	0035, 0037,	0045
0045, 0000,	0000, 0104,	0000, 0104,	0046, 0226,	0000	<u>Vector Research</u>
0209, 0616,	0046, 1037,	0046, 0159,	0275, 0636,	<u>Telecorder</u>	0184, 0038,
0618, 0739,	1162	0479	1032, 1702,	0240	0040
1081, 1181,	<u>Radix</u>	<u>Scott</u>	1703, 1896,	<u>Telefunken</u>	<u>Vextra</u>
1818	0037	0184, 0045,	1972	0041	0072
<u>Pilot</u>	<u>Randex</u>	0121, 0043	<u>Soundmaster</u>	<u>Tevion</u>	<u>Victor</u>
0037	0037	<u>Sears</u>	0000	0479	0067, 0041
<b>Pioneer</b>	<u>RCA</u>	0060, 0035,	<u>Stack 9</u>	<u>Thomas</u>	<u>Video Concepts</u>
<b>0162, 0081,</b>	0060, 0035,	0162, 0037,	1972	0000, 0002	0045, 0040
<b>0042, 0067,</b>	0048, 0240,	0048, 0039,	<u>Star Choice</u>	<u>Thomson</u>	<u>Videomagic</u>
<b>0058, 0168,</b>	0045, 0000,	0047, 0033,	1843	0060, 0041	0037
<b>1337, 1803</b>	0042, 0880,	0045, 0000,	<u>STS</u>	<u>Tisonic</u>	<u>Videosonic</u>
<u>Polk Audio</u>	0058	0042, 0104,	0042	0278	0240, 0000,
0081	<u>Realistic</u>	0067, 0043,	<u>SV2000</u>	<u>TiVo</u>	0072
<u>Portland</u>	0035, 0162,	0209, 0041,	0000, 0072	0618, 0636,	<u>Viewsonic</u>
0278	0037, 0048,	0072, 0046,	<u>SVA</u>	0739, 0740,	1972
<u>Presidian</u>	0047, 0240,	0058	0000	1337, 1944,	<u>Villain</u>
1593	0000, 0104,	<u>Sharp</u>	<u>Sylvania</u>	1996	0000
<u>Profitronic</u>	0121, 0278,	0048, 0047,	0035, 0081,	<u>TMK</u>	<u>Voodoo</u>
0240	0046, 1162	0032, 0000,	0000, 0043,	0240, 0000	1972
		1875	0593, 1593		

## 8.2.6 VCR (Brands W - Z)

Brand/Code	Brand/Code	Brand/Code	Brand/Code	Brand/Code	Brand/Code
<u>Wards</u>	0042, 0043,	<u>White</u>	<u>World</u>	<u>Yamaha</u>	0278, 0479,
0060, 0035,	0041, 0072,	<u>Westinghouse</u>	0209, 0002,	0041, 0038	1137, 1709
0037, 0048,	0038, 0046,	0000, 0209,	0479	<u>Zenith</u>	<u>ZT Group</u>
0047, 0081,	0058, 0479	0072, 0278,	<u>XR-1000</u>	0037, 0039,	1972
0033, 0240,	<u>Wharfedale</u>	0479	0035, 0240,	0033, 0000,	
0045, 0000,	0593		0000, 0072	0209, 0041,	

## 8.2.7 PVR

Brand/Code	Brand/Code	Brand/Code	Brand/Code	Brand/Code	Brand/Code
<u>ABS</u> 1972	<u>Echostar</u> 1944	<u>Hughes</u> <u>Network</u> <u>Systems</u> 0739, 0740	<u>Media Center</u> <u>PC</u> 1972	<b>Pioneer</b> <b>1337, 1803</b>	<u>Tagar Systems</u> 1972
<u>Alienware</u> 1972	<u>Expressvu</u> 1944	<u>Humax</u> 0739, 1972	<u>Microsoft</u> 1972	<u>RCA</u> 0880	<u>TiVo</u> 0618, 0636, 0739, 1337
<u>Bell ExpressVu</u> 1944	<u>Gateway</u> 1972	<u>Hush</u> 1988	<u>Mind</u> 1972	<u>ReplayTV</u> 0614, 0616	0740
<u>Captive Works</u> 2167	<u>Go Video</u> 0614, 1873	<u>iBUYPOWER</u> 1972	<u>Motorola</u> 1843	<u>Samsung</u> 0739	<u>Toshiba</u> 1008, 1972, 1996, 1988
<u>CyberPower</u> 1972	<u>GOI</u> 1944	<u>JVC</u> 1944	<u>Niveus Media</u> 1972	<u>Sharp</u> 1875	<u>Touch</u> 1972
<u>Dell</u> 1972	<u>Hewlett Packard</u> 1972	<u>LG</u> 2010	<u>Northgate</u> 1972	<u>Sonic Blue</u> 0614, 0616	<u>Viewsonic</u> 1972
<u>DirecTV</u> 0739, 0740	<u>Howard</u> <u>Computers</u> 1972	<u>Linksys</u> 1972	<u>Panasonic</u> 0614, 0616	<u>Sony</u> 0636, 1972	<u>Voodoo</u> 1972
<u>Dish Network</u> <u>System</u> 1944	<u>HP</u> 1972		<u>Philips</u> 0618, 0739	<u>Stack 9</u> 1972	<u>Zenith</u> 1709
<u>Dish Pro</u> 1944	<u>HTS</u> 1944		1818	<u>Star Choice</u> 1843	<u>ZT Group</u> 1972
				<u>Systemax</u> 1972	

## 8.2.8 BD (HD-DVD)

Brand/Code	Brand/Code	Brand/Code	Brand/Code	Brand/Code
<u>LG</u> 0741	<u>Panasonic</u> 1641	<b>Pioneer</b> <b>2052, 0142</b>	<u>Samsung</u> 0199	<u>Toshiba</u> 1769
<u>Onkyo</u> 1769	<u>Philips</u> 2084	<u>RCA</u> 1769	<u>Sony</u> 1516	

## 8.2.9 DVD-R

Brand/Code	Brand/Code	Brand/Code	Brand/Code	Brand/Code	Brand/Code
<u>Accurian</u> 0675, 1416	<u>Coby</u> 1086	<u>Go Video</u> 0741, 1158, 1304, 1730	<u>Magnavox</u> 0646, 0675, 1506	<u>Polaroid</u> 1086, 2130	<u>Sharp</u> 0675
<u>Apex Digital</u> 1056	<u>CyberHome</u> 1129, 1502	<u>iLo</u> 1348	<u>Panasonic</u> 0490	<u>Presidian</u> 1738	<u>Sony</u> 1033, 1070, 1431
<u>Aspire Digital</u> 1168	<u>Digital Max</u> 1738	<u>JVC</u> 1275	<u>Philips</u> 0646, 1340	<u>RCA</u> 0522	<u>Sylvania</u> 0675
<u>Astar</u> 1489	<u>Electrohome</u> 2116	<u>LG</u> 0741	<b>Pioneer</b> <b>0631, 1460,</b> <b>1475,</b> <b>1476, 1512</b>	<u>Samsung</u> 0490, 1470	<u>Toshiba</u> 1510, 1588
<u>Broksonic</u> 1419	<u>Funai</u> 0675, 1334	<u>LiteOn</u> 1158, 1416, 1440, 1738		<u>Sensory</u> <u>Science</u> 1158	<u>Zenith</u> 0741
<u>Citizen</u> 2116	<u>Gateway</u> 1073, 1158				

## 8.2.10 DVD (Brands A - N)

Brand/Code	Brand/Code	Brand/Code	Brand/Code	Brand/Code	Brand/Code
<u>3D LAB</u> 0503, 0539	<u>Bel Canto</u>	<u>Cytron</u>	<u>Fisher</u>	<u>IRT</u>	<u>Magnavox</u>
<u>Accurian</u> 0675, 1072, 1416, 1737	<u>Design</u> 1571	0705	0670	0783	0503, 0539, 0646, 0675, 1268, 1354, 1472, 1506
<u>Acoustic</u>	<u>Blaupunkt</u>	<u>D-Link</u>	<u>Funai</u>	<u>Jaton</u>	<u>Malata</u>
<u>Solutions</u> 0730	0717	1881	0675, 1268, 1334	1078	0782, 1159
<u>Adcom</u> 1094	<u>Blue Parade</u>	<u>Daewoo</u>	<u>Gateway</u>	<u>JBL</u>	<u>Marantz</u>
<u>Afreey</u> 0698	0571	0784, 0705, 0770, 0833, 0869, 1169, 1172, 1234, 1242, 1441	1073, 1077, 1158	0702	0503, 0539, 0675
<u>Aiwa</u> 0641	<u>Blue Sky</u>	<u>Dansai</u>	<u>GE</u>	<u>JMB</u>	<u>McIntosh</u>
<u>Akai</u> 0695, 0705, 0770, 1089	0695, 0699	0770	0522, 0815, 0717	0695	1533, 1273
<u>Alba</u> 0672, 0717	<u>Bose</u>	<u>Daytek</u>	<u>Go Video</u>	<u>JSI</u>	0651
<u>Alco</u> 0790	2023	0872	0573, 0744, 0717, 1730, 1304, 1158, 1144, 1099, 1075, 1044, 0869, 0833, 0783, 0741, 0715	1423	<u>McIntosh</u>
<u>Allegro</u> 0869	<u>Brandt</u>	<u>Decca</u>	<u>Go Vision</u>	<u>JVC</u>	<u>Memorex</u>
<u>Amphion Media</u>	0651	0770	1072	0558, 0623, 0867, 1275, 1550, 1602	0695, 0831, 1270
<u>Works</u> 0872, 1245	<u>Broksonic</u>	<u>Denon</u>	<u>GoldStar</u>	<u>iWin</u>	<u>Microsoft</u>
<u>AMW</u> 0872, 1245	0695, 1419	0490, 0634	0741, 0869	1049, 1051	0522, 1708, 2083
<u>Apex Digital</u> 0533, 0672, 0717, 0755, 0794, 0795, 0796, 0797, 1004, 1020, 1056, 1061	<u>California Audio</u>	<u>Denver</u>	0790	<u>Kawasaki</u>	<u>Minato</u>
<u>Arrgo</u> 1023	<u>Labs</u>	0778	<u>Goodmans</u>	0790	0752
<u>Aspire Digital</u> 1168, 1407	0490	<u>Desay</u>	0738	<u>Kenwood</u>	<u>Mintek</u>
<u>Astar</u> 1489, 1678, 1679	<u>CAVS</u>	1407	<u>GPX</u>	0490, 0534, 0682, 0737	0839, 0717, 1472
<u>Audiovox</u> 0717, 0790, 1041, 1072, 1121, 1122	<u>Celestial</u>	<u>Diamond Vision</u>	<u>Gradiente</u>	<u>KLH</u>	<u>Mitsubishi</u>
<u>Awa</u> 0730	1020	1316	0490, 0651	0717, 0790, 1020, 1149	1521, 0521
<u>Axion</u> 1072	<u>Centrex</u>	1316	<u>Greenhill</u>	<u>Kloss</u>	<u>Momitsu</u>
<u>B &amp; K</u> 0655, 0662	0672, 1004	<u>DigitalMax</u>	0717	0533	1082
<u>BBK</u> 1224	<u>Cinea</u>	<u>Digitrex</u>	<u>Grundig</u>	<u>Konka</u>	<u>Mustek</u>
	0872, 1245	0672	0539, 0705	0711, 0721	0730
	<u>Cinego</u>	<u>Disney</u>	<u>Harman/Kardon</u>	<u>Koss</u>	<u>Myryad</u>
	1399	0675, 1270	0582, 0702	0651, 0769, 0896, 1061, 1423	0894
	<u>CineVision</u>	<u>DiViDo</u>	<u>Helios</u>	<u>Landel</u>	<u>NAD</u>
	0876, 0833, 0869	0705	2080	0826	0692, 0741
	<u>Citizen</u>	<u>Dual</u>	<u>Hello Kitty</u>	<u>Lasonic</u>	<u>Naiko</u>
	1003, 0695, 1277, 1587, 2116	0675, 1068, 1085	0831	0627, 0798, 1173	0770
	<u>Clairtone</u>	<u>Durabrand</u>	<u>Hitachi</u>	<u>Lecson</u>	<u>Nakamichi</u>
	0571	1127, 2164	0573, 0664, 1247, 1664	1533	1222
	<u>Coby</u>	<u>DVD2000</u>	<u>Hiteker</u>	<u>Lenoxx</u>	<u>NEC</u>
	0778, 0852, 1077, 1086, 1107, 1165, 1177, 1351, 1628	0521	0672	1127	0785, 0869
	<u>Creative</u>	<u>Electrohome</u>	<u>Humax</u>	<u>LG</u>	<u>Nesa</u>
	0503, 0539	1003, 2116	1588, 1500	0591, 0741, 0869	0717
	<u>Curtis Mathes</u>	<u>Emerson</u>	<u>iLo</u>	<u>LiteOn</u>	<u>Next Base</u>
	1087	0591, 0675, 1268	1348, 1472	1058, 1158, 1416, 1440, 1656, 1738	0826
	<u>CyberHome</u>	<u>Enterprise</u>	<u>Initial</u>	<u>Loewe</u>	<u>NexxTech</u>
	0816, 0874, 1023, 1024, 1117, 1129, 1502, 1537	0591	0717, 1472	0511, 0741	1402
		<u>Entivo</u>	<u>Insignia</u>	<u>Logix</u>	<u>Nintaus</u>
		0503, 0539	1268, 2095, 2150	0783	1051
		<u>Enzer</u>	<u>Integra</u>	<u>Magnasonic</u>	<u>Norcent</u>
		0770	0571, 0627	0651, 0675	1003, 0872, 1107, 1265
		<u>ESA</u>			<u>Nova</u>
		1268			1517
		<u>Firstline</u>			
		0651			

## 8.2.11 DVD (Brands O - Z)

Brand/Code	Brand/Code	Brand/Code	Brand/Code	Brand/Code	Brand/Code
<u>Onkyo</u> 0503, 0627, 1769	<u>Polaroid</u> 1020, 1061, 1086, 1245, 1316, 1478, 2130	<u>Revoy</u> 0699 <u>Rio</u> 0869, 2002	<u>Sharper Image</u> 1117 <u>Sherwood</u> 0633, 0770, 1043, 1077, 1889	1268, 1334 <u>TAG McLaren</u> 0894 <u>Tatung</u> 0770 <u>Teac</u> 0571, 0717, 0692, 0790	<u>Unimax</u> 0770 <u>United</u> 0730 <u>Universum</u> 0591 <u>Urban Concepts</u> 0503, 0539 <u>US Logic</u> 0839 <u>V</u> 1064, 1226 <u>Venturer</u> 0790 <u>Vizio</u> 1064, 1226
<u>Oppo</u> 0575, 1224, 2185	<u>Polk Audio</u> 0539 <u>Portland</u> 0770 <u>Presidian</u> 0675, 1072, 1738	<u>RJTech</u> 0118, 1360 <u>Rotel</u> 0623, 1178 <u>Rowa</u> 0823, 1004 <u>Saba</u> 0651	<u>Slim Art</u> 0533, 0839 <u>SM Electronic</u> 0784 0730 <u>Sonic Blue</u> 0573, 0715, 0783, 0869, 1099, 2002	<u>Technics</u> 0490, 0703 <u>Technika</u> 0770 <u>Technosonic</u> 0730 <u>Techwood</u> 0692 <u>Terapin</u> 1031 <u>Tevion</u> 0651 <u>Theta Digital</u> 0571 <u>Thomson</u> 0522, 0511 <u>TiVo</u> 1503, 1512, 1588 <u>Toshiba</u> 0503, 0573, 0539, 0695, 1154, 1503, 1510, 1588, 1608, 1769	<u>US Logic</u> 0839 <u>V</u> 1064, 1226 <u>Venturer</u> 0790 <u>Vizio</u> 1064, 1226 <u>Vocopro</u> 1027, 1360 <u>Wesder</u> 0699 <u>Xbox</u> 0522, 1708, 2083 <u>Yamaha</u> 0490, 0539, 0545, 0497, 0817 <u>Yamakawa</u> 0872 <u>Zenith</u> 0503, 0591, 0741, 0869 <u>Zeus</u> 0784 <u>Zoece</u> 1265
<u>Optimus</u> 0571 <u>OptoMedia</u> <u>Electronics</u> 0896 <u>Oritron</u> 0651 <u>Palsonic</u> 0672, 0852 <u>Panasonic</u> 0503, 0490, 0571, 0703, 1641, 1762 <u>Philco</u> 0675 <u>Philips</u> 0503, 0539, 0646, 0675, 1267, 1340, 1354, 1846, 2056, 2084 <u>Phonotrend</u> 0699 <u>PianoDisc</u> 1024 <b>Pioneer</b> <b>0525, 0571,</b> <b>0142, 0631,</b> <b>1475, 1476,</b> <b>1571, 1460,</b> <b>1512, 1902,</b> <b>2052</b>	<u>Proscan</u> 0522 <u>Prosonic</u> 0699 <u>ProVision</u> 0778 <u>Qwestar</u> 0651 <u>Radionette</u> 0741 <u>RadioShack</u> 0571 <u>RCA</u> 0522, 0571, 0717, 0790, 0822, 1022, 1769 <u>Realistic</u> 0571 <u>Reoc</u> 0752	<u>Samsung</u> 0298, 0490, 0573, 0744, 0199, 0820, 1044, 1075, 1470, 2069 <u>Sansui</u> 0695 <u>Sanyo</u> 0670, 0675, 0695, 0873, 1334 <u>Schneider</u> 0783 <u>Schwaiger</u> 0752 <u>Sensory</u> <u>Science</u> 1158 <u>Sharp</u> 0630, 0675, 0752, 1256	<u>Sony</u> 0533, 0772, 0864, 1033, 1070, 1431, 1516, 1533, 1548, 1633, 1791, 1824, 1892, 1903, 1904, 1934, 2020, 2043 <u>Sova</u> 1122 <u>Sungale</u> 1074 <u>SVA</u> 0717, 0860, 1105 <u>Sylvania</u> 0675, 1268 <u>Symphonic</u> 0675, 0894,	0490, 0703 <u>Technika</u> 0770 <u>Technosonic</u> 0730 <u>Techwood</u> 0692 <u>Terapin</u> 1031 <u>Tevion</u> 0651 <u>Theta Digital</u> 0571 <u>Thomson</u> 0522, 0511 <u>TiVo</u> 1503, 1512, 1588 <u>Toshiba</u> 0503, 0573, 0539, 0695, 1154, 1503, 1510, 1588, 1608, 1769 <u>Tredex</u> 0800, 0803, 0804	<u>US Logic</u> 0839 <u>V</u> 1064, 1226 <u>Venturer</u> 0790 <u>Vizio</u> 1064, 1226 <u>Vocopro</u> 1027, 1360 <u>Wesder</u> 0699 <u>Xbox</u> 0522, 1708, 2083 <u>Yamaha</u> 0490, 0539, 0545, 0497, 0817 <u>Yamakawa</u> 0872 <u>Zenith</u> 0503, 0591, 0741, 0869 <u>Zeus</u> 0784 <u>Zoece</u> 1265

## 8.2.12 LD

Brand/Code	Brand/Code	Brand/Code	Brand/Code	Brand/Code	Brand/Code
<u>Carver</u> 0064, 0194, 0323 <u>Denon</u> 0059, 0172, 0241 <u>Disco Vision</u> 0023 <u>Harman/Kardon</u> 0194	<u>Hitachi</u> 0023, 0395 <u>Magnavox</u> 0064, 0194, 0217, 0241 <u>Marantz</u> 0064, 0194 <u>Mitsubishi</u> 0059, 0241	<u>NAD</u> 0059 <u>NEC</u> 0286 <u>Optimus</u> 0059 <u>Panasonic</u> 0204 <u>Philips</u> 0064, 0194	<b>Pioneer</b> <b>0059, 0023,</b> <b>0241, 0463,</b> <b>0572, 1274</b> <u>Polk Audio</u> 0194 <u>Quasar</u> 0204 <u>Renaissance</u> 0323	<u>Samsung</u> 0323 <u>Sega</u> 0023 <u>Sharp</u> 0001 <u>Sony</u> 0193, 0201, 0270 <u>Technics</u> 0204	<u>Theta Digital</u> 0194 <u>Toshiba</u> 0059 <u>Victor</u> 0245 <u>Wards</u> 0059 <u>Yamaha</u> 0217

## 8.3 Specifications

Flat Panel TV	PDP-6020FD (60")	PDP-5020FD (50")
Number of pixels	1920 × 1080 pixels	1920 × 1080 pixels
Audio Amplifier	18 W + 18 W (1 kHz, 10 %, 6 Ω)	18 W + 18 W (1 kHz, 10 %, 6 Ω)
Speaker	Woofer: 4.8 cm x 13 cm cone type Tweeter: 2.5 cm semidome type	Woofer: 4.8 cm x 13 cm cone type Tweeter: 2.5 cm semidome type
Sound Effect	SRS FOCUS/SRS/SRS TruBass/ SRS Definition	SRS FOCUS/SRS/SRS TruBass/ SRS Definition
On-Screen Languages	English, French, Spanish	English, French, Spanish
Power Requirement	120 V AC, 60 Hz, 524 W (0.3 W Standby)	120 V AC, 60 Hz, 436 W (0.2 W Standby)
Weight	Main unit: 50.8 kg (112.0 lbs) Stand: 5.3 kg (11.7 lbs)(including bolts) Speaker: 3.7 kg (8.2 lbs) (including cables, mounting fittings and screws) Total: 59.8 kg (131.8 lbs)	Main unit: 33.6 kg (74.1 lbs) Stand: 2.2 kg (4.9 lbs)(including bolts) Speaker: 3.2 kg (7.1 lbs) (including cables, mounting fittings and screws) Total: 39 kg (86 lbs)

Reception System		
Digital		ATSC Digital TV system
	Circuit Type	8VSB/64QAM/256QAM
	Tuner VHF/UHF	VHF Ch. 2 to 13 UHF Ch. 14 to 69
	Tuner CATV	Ch. 2 to 135
	Audio format	Dolby Digital
Analog		American TV standard NTSC system
	Circuit Type	Video signal detection PLL full synchronous detection, PLL digital Synthesizer system
	Tuner VHF/UHF	VHF Ch. 2 to 13 UHF Ch. 14 to 69
	Tuner CATV	Cable Ch. 1 to 135
	Audio multiplex	BTSC system

Terminals - Side		
	INPUT 3	VIDEO in, AUDIO in
	INPUT 7	HDMI in*
	PHONES	16 Ω to 32 Ω recommended
	USB	USB in**

Terminals - Rear		
<b>ANT</b>		75 $\Omega$ UNBAL, F Type for DTV/VHF/UHF/CATV in
<b>INPUT 1</b>		S-VIDEO in, VIDEO in, AUDIO in
<b>INPUT 2</b>		COMPONENT VIDEO in, VIDEO in, AUDIO in
<b>INPUT 4</b>		HDMI in*, AUDIO in
<b>PC INPUT</b>		Analog RGB in, AUDIO in
<b>INPUT 5</b>		HDMI in*, AUDIO in
<b>INPUT 6</b>		HDMI in*
<b>AUDIO OUT</b>		AUDIO out (Fixed)
<b>DIGITAL OUT</b>		Optical
<b>ETHERNET</b>		1
<b>CONTROL OUT</b>		1
<b>SPEAKERS</b>		6 $\Omega$ to 16 $\Omega$
<b>SUB WOOFER OUT</b>		Variable

\* conforms to HDMI1.3 (Deep Color) and HDCP1.1

\*\* conforms to USB 1.1 and 2.0

HDMI (High-Definition Multimedia Interface) is a digital interface that handles both video and audio using a single cable.

HDCP (High-bandwidth Digital Content Protection) is a technology used to protect copyrighted digital contents that use the Digital Visual Interface (DVI).

*Note: Design and specifications are subject to change without notice*



## Dimensions

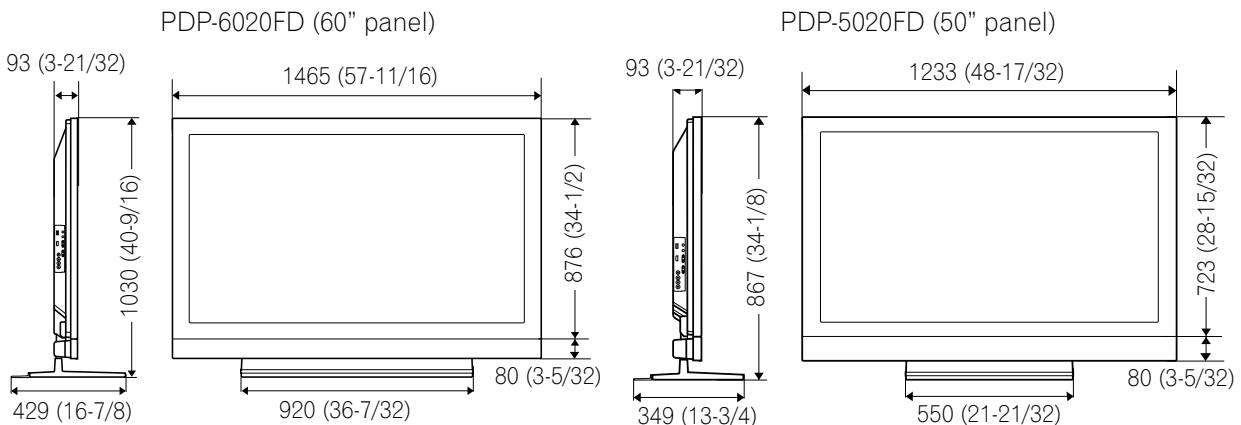



## License

### [MPEG4IP]

This software is based in part on Mozilla Public License 1.1 see <http://www.mozilla.org/MPL/> for information.

### [OpenSSL]

#### **OpenSSL License**

Copyright © 1998-2007 The OpenSSL Project. All rights reserved.

Redistribution and use in source and binary forms, with or without modification, are permitted provided that the following conditions are met:

1. Redistributions of source code must retain the above copyright notice, this list of conditions and the following disclaimer.
2. Redistributions in binary form must reproduce the above copyright notice, this list of conditions and the following disclaimer in the documentation and/or other materials provided with the distribution.
3. All advertising materials mentioning features or use of this software must display the following acknowledgment: "This product includes software developed by the OpenSSL Project for use in the OpenSSL Toolkit. (<http://www.openssl.org/>)".
4. The names "OpenSSL Toolkit" and "OpenSSL Project" must not be used to endorse or promote products derived from this software without prior written permission. For written permission, please contact [openssl-core@openssl.org](mailto:openssl-core@openssl.org).
5. Products derived from this software may not be called "OpenSSL" nor may "OpenSSL" appear in their names without prior written permission of the OpenSSL Project.
6. Redistributions of any form whatsoever must retain the following acknowledgment: "This product includes software developed by the OpenSSL Project for use in the OpenSSL Toolkit (<http://www.openssl.org/>)".

THIS SOFTWARE IS PROVIDED BY THE OpenSSL PROJECT "AS IS" AND ANY EXPRESSED OR IMPLIED WARRANTIES, INCLUDING, BUT NOT LIMITED TO, THE IMPLIED WARRANTIES OF MERCHANTABILITY AND FITNESS FOR A PARTICULAR PURPOSE ARE DISCLAIMED. IN NO EVENT SHALL THE OpenSSL PROJECT OR ITS CONTRIBUTORS BE LIABLE FOR ANY DIRECT, INDIRECT, INCIDENTAL, SPECIAL, EXEMPLARY, OR CONSEQUENTIAL DAMAGES (INCLUDING, BUT NOT LIMITED TO, PROCUREMENT OF SUBSTITUTE GOODS OR SERVICES; LOSS OF USE, DATA, OR PROFITS; OR BUSINESS INTERRUPTION) HOWEVER CAUSED AND ON ANY THEORY OF LIABILITY, WHETHER IN CONTRACT, STRICT LIABILITY, OR TORT (INCLUDING NEGLIGENCE OR OTHERWISE) ARISING IN ANY WAY OUT OF THE USE OF THIS SOFTWARE, EVEN IF ADVISED OF THE POSSIBILITY OF SUCH DAMAGE.

This product includes cryptographic software written by Eric Young ([eay@cryptsoft.com](mailto:eay@cryptsoft.com)). This product includes software written by Tim Hudson ([tjh@cryptsoft.com](mailto:tjh@cryptsoft.com)).

#### **Original SSLeay License**

Copyright © 1995-1998 Eric Young ([eay@cryptsoft.com](mailto:eay@cryptsoft.com))

All rights reserved.

This package is an SSL implementation written by Eric Young ([eay@cryptsoft.com](mailto:eay@cryptsoft.com)). The implementation was written so as to conform with Netscapes SSL. This library is free for commercial and non-commercial use as long as the following conditions are aheared to. The following conditions apply to all code found in this distribution, be it the RC4, RSA, lhash, DES, etc., code; not just the SSL code. The SSL documentation included with this distribution is covered by the same copyright terms except that the holder is Tim Hudson ([tjh@cryptsoft.com](mailto:tjh@cryptsoft.com)).

Copyright remains Eric Young's, and as such any Copyright notices in the code are not to be removed. If this package is used in a product, Eric Young should be given attribution as the author of the parts of the library used. This can be in the form of a textual message at program startup or in documentation (online or textual) provided with the package.

Redistribution and use in source and binary forms, with or without modification, are permitted provided that the following conditions are met:

1. Redistributions of source code must retain the copyright notice, this list of conditions and the following disclaimer.
2. Redistributions in binary form must reproduce the above copyright notice, this list of conditions and the following disclaimer in the documentation and/or other materials provided with the distribution.
3. All advertising materials mentioning features or use of this software must display the following acknowledgement: "This product includes cryptographic software written by Eric Young (eay@cryptsoft.com)" The word 'cryptographic' can be left out if the routines from the library being used are not cryptographic related:-).
4. If you include any Windows specific code (or a derivative thereof) from the apps directory (application code) you must include an acknowledgement: "This product includes software written by Tim Hudson (tjh@cryptsoft.com)"

THIS SOFTWARE IS PROVIDED BY ERIC YOUNG "AS IS" AND ANY EXPRESS OR IMPLIED WARRANTIES, INCLUDING, BUT NOT LIMITED TO, THE IMPLIED WARRANTIES OF MERCHANTABILITY AND FITNESS FOR A PARTICULAR PURPOSE ARE DISCLAIMED. IN NO EVENT SHALL THE AUTHOR OR CONTRIBUTORS BE LIABLE FOR ANY DIRECT, INDIRECT, INCIDENTAL, SPECIAL, EXEMPLARY, OR CONSEQUENTIAL DAMAGES (INCLUDING, BUT NOT LIMITED TO, PROCUREMENT OF SUBSTITUTE GOODS OR SERVICES; LOSS OF USE, DATA, OR PROFITS; OR BUSINESS INTERRUPTION) HOWEVER CAUSED AND ON ANY THEORY OF LIABILITY, WHETHER IN CONTRACT, STRICT LIABILITY, OR TORT (INCLUDING NEGLIGENCE OR OTHERWISE) ARISING IN ANY WAY OUT OF THE USE OF THIS SOFTWARE, EVEN IF ADVISED OF THE POSSIBILITY OF SUCH DAMAGE.

The licence and distribution terms for any publically available version or derivative of this code cannot be changed. i.e. this code cannot simply be copied and put under another distribution licence [including the GNU Public Licence.]

**[tiff]**

Copyright © 1988-1997 Sam Leffler

Copyright © 1991-1997 Silicon Graphics, Inc.

THE SOFTWARE IS PROVIDED "AS-IS" AND WITHOUT WARRANTY OF ANY KIND, EXPRESS, IMPLIED OR OTHERWISE, INCLUDING WITHOUT LIMITATION, ANY WARRANTY OF MERCHANTABILITY OR FITNESS FOR A PARTICULAR PURPOSE. IN NO EVENT SHALL SAM LEFFLER OR SILICON GRAPHICS BE LIABLE FOR ANY SPECIAL, INCIDENTAL, INDIRECT OR CONSEQUENTIAL DAMAGES OF ANY KIND, OR ANY DAMAGES WHATSOEVER RESULTING FROM LOSS OF USE, DATA OR PROFITS, WHETHER OR NOT ADVISED OF THE POSSIBILITY OF DAMAGE, AND ON ANY THEORY OF LIABILITY, ARISING OUT OF OR IN CONNECTION WITH THE USE OR PERFORMANCE OF THIS SOFTWARE.

**[Howl]**

Copyright © 2003, 2004 Porchdog Software All rights reserved.

THIS SOFTWARE IS PROVIDED BY THE COPYRIGHT HOLDERS AND CONTRIBUTORS "AS IS" AND ANY EXPRESS OR IMPLIED WARRANTIES, INCLUDING, BUT NOT LIMITED TO, THE IMPLIED WARRANTIES OF MERCHANTABILITY AND FITNESS FOR A PARTICULAR PURPOSE ARE DISCLAIMED. IN NO EVENT SHALL THE COPYRIGHT OWNER OR CONTRIBUTORS BE LIABLE FOR ANY DIRECT, INDIRECT, INCIDENTAL, SPECIAL, EXEMPLARY, OR CONSEQUENTIAL DAMAGES (INCLUDING, BUT NOT LIMITED TO, PROCUREMENT OF SUBSTITUTE GOODS OR SERVICES; LOSS OF USE, DATA, OR PROFITS; OR BUSINESS INTERRUPTION) HOWEVER CAUSED AND ON ANY THEORY OF LIABILITY, WHETHER IN CONTRACT, STRICT LIABILITY, OR TORT (INCLUDING NEGLIGENCE OR OTHERWISE) ARISING IN ANY WAY OUT OF THE USE OF THIS SOFTWARE, EVEN IF ADVISED OF THE POSSIBILITY OF SUCH DAMAGE.

This software is based in part on Apple Public Source License or the recent's rights thereunder see <http://developer.apple.com/> for information.

**[libupnp]**

Copyright © 2000-2003 Intel Corporation

All rights reserved.

Redistribution and use in source and binary forms, with or without modification, are permitted provided that the following conditions are met:

\* Redistributions of source code must retain the above copyright notice, this list of conditions and the following disclaimer.

\* Redistributions in binary form must reproduce the above copyright notice, this list of conditions and the following disclaimer in the documentation and/or other materials provided with the distribution.

\* Neither name of Intel Corporation nor the names of its contributors may be used to endorse or promote products derived from this software without specific prior written permission.

THIS SOFTWARE IS PROVIDED BY THE COPYRIGHT HOLDERS AND CONTRIBUTORS "AS IS" AND ANY EXPRESS OR IMPLIED WARRANTIES, INCLUDING, BUT NOT LIMITED TO, THE IMPLIED WARRANTIES OF MERCHANTABILITY AND FITNESS FOR A PARTICULAR PURPOSE ARE DISCLAIMED. IN NO EVENT SHALL INTEL OR CONTRIBUTORS BE LIABLE FOR ANY DIRECT, INDIRECT, INCIDENTAL, SPECIAL, EXEMPLARY, OR CONSEQUENTIAL DAMAGES (INCLUDING, BUT NOT LIMITED TO, PROCUREMENT OF SUBSTITUTE GOODS OR SERVICES; LOSS OF USE, DATA, OR PROFITS; OR BUSINESS INTERRUPTION) HOWEVER CAUSED AND ON ANY THEORY OF LIABILITY, WHETHER IN CONTRACT, STRICT LIABILITY, OR TORT (INCLUDING NEGLIGENCE OR OTHERWISE) ARISING IN ANY WAY OUT OF THE USE OF THIS SOFTWARE, EVEN IF ADVISED OF THE POSSIBILITY OF SUCH DAMAGE.

### **[JPEG image compression]**

If only executable code is distributed, then the accompanying documentation must state that "this software is based in part on the work of the Independent JPEG Group".

### **[libpng]**

COPYRIGHT NOTICE, DISCLAIMER, and LICENSE:

If you modify libpng you may insert additional notices immediately following this sentence. libpng versions 1.2.6, August 15, 2004, through 1.2.25, February 18, 2008, are Copyright © 2004, 2006-2008 Glenn Randers-Pehrson, and are distributed according to the same disclaimer and license as libpng-1.2.5 with the following individual added to the list of Contributing Authors

Cosmin Truta

libpng versions 1.0.7, July 1, 2000, through 1.2.5 - October 3, 2002, are Copyright © 2000-2002 Glenn Randers-Pehrson, and are distributed according to the same disclaimer and license as libpng-1.0.6 with the following individuals added to the list of Contributing Authors

Simon-Pierre Cadieux

Eric S. Raymond

Gilles Vollant

and with the following additions to the disclaimer:

There is no warranty against interference with your enjoyment of the library or against infringement. There is no warranty that our efforts or the library will fulfill any of your particular purposes or needs. This library is provided with all faults, and the entire risk of satisfactory quality, performance, accuracy, and effort is with the user.

libpng versions 0.97, January 1998, through 1.0.6, March 20, 2000, are Copyright © 1998, 1999 Glenn Randers-Pehrson, and are distributed according to the same disclaimer and license as libpng-0.96, with the following individuals added to the list of Contributing Authors:

Tom Lane

Glenn Randers-Pehrson

Willem van Schaik

libpng versions 0.89, June 1996, through 0.96, May 1997, are Copyright © 1996, 1997 Andreas Dilger Distributed according to the same disclaimer and license as libpng-0.88, with the following individuals added to the list of Contributing Authors:

John Bowler

Kevin Bracey

Sam Bushell

Magnus Holmgren

Greg Roelofs

Tom Tanner

libpng versions 0.5, May 1995, through 0.88, January 1996, are Copyright © 1995, 1996 Guy Eric Schalnat, Group 42, Inc.

For the purposes of this copyright and license, "Contributing Authors" is defined as the following set of individuals:

Andreas Dilger  
 Dave Martindale  
 Guy Eric Schalnat  
 Paul Schmidt  
 Tim Wegner

The PNG Reference Library is supplied "AS IS". The Contributing Authors and Group 42, Inc. disclaim all warranties, expressed or implied, including, without limitation, the warranties of merchantability and of fitness for any purpose. The Contributing Authors and Group 42, Inc. assume no liability for direct, indirect, incidental, special, exemplary, or consequential damages, which may result from the use of the PNG Reference Library, even if advised of the possibility of such damage.

Permission is hereby granted to use, copy, modify, and distribute this source code, or portions hereof, for any purpose, without fee, subject to the following restrictions:

1. The origin of this source code must not be misrepresented.
2. Altered versions must be plainly marked as such and must not be misrepresented as being the original source.
3. This Copyright notice may not be removed or altered from any source or altered source distribution.

The Contributing Authors and Group 42, Inc. specifically permit, without fee, and encourage the use of this source code as a component to supporting the PNG file format in commercial products. If you use this source code in a product, acknowledgment is not required but would be appreciated.

A "png\_get\_copyright" function is available, for convenient use in "about" boxes and the like: `printf("%s",png_get_copyright(NULL));` Also, the PNG logo (in PNG format, of course) is supplied in the files "pngbar.png" and "pngbar.jpg"(88x31) and "pngnow.png" (98x31).

Libpng is OSI Certified Open Source Software. OSI Certified Open Source is a certification mark of the Open Source Initiative.

Glenn Randers-Pehrson  
 glennrp at users.sourceforge.net  
 February 18, 2008

### **[zlib]**

This software is based in part on zlib see <http://www.zlib.net> for information.

### **[FreeType]**

The FreeType Project is Copyright © 1996-2000 by David Turner, Robert Wilhelm, and Werner Lemberg. All rights reserved except as specified below. THE FREETYPE PROJECT IS PROVIDED "AS IS" WITHOUT WARRANTY OF ANY KIND, EITHER EXPRESS OR IMPLIED, INCLUDING, BUT NOT LIMITED TO, WARRANTIES OF MERCHANTABILITY AND FITNESS FOR A PARTICULAR PURPOSE. IN NO EVENT WILL ANY OF THE AUTHORS OR COPYRIGHT HOLDERS BE LIABLE FOR ANY DAMAGES CAUSED BY THE USE OR THE INABILITY TO USE, OF THE FREETYPE PROJECT.

### **[GIFLIB]**

The GIFLIB distribution is Copyright © 1997 Eric S. Raymond

THE SOFTWARE IS PROVIDED "AS IS", WITHOUT WARRANTY OF ANY KIND, EXPRESS OR IMPLIED, INCLUDING BUT NOT LIMITED TO THE WARRANTIES OF MERCHANTABILITY, FITNESS FOR A PARTICULAR PURPOSE AND NONINFRINGEMENT. IN NO EVENT SHALL THE AUTHORS OR COPYRIGHT HOLDERS BE LIABLE FOR ANY CLAIM, DAMAGES OR OTHER LIABILITY, WHETHER IN AN ACTION OF CONTRACT, TORT OR OTHERWISE, ARISING FROM, OUT OF OR IN CONNECTION WITH THE SOFTWARE OR THE USE OR OTHER DEALINGS IN THE SOFTWARE.

**[TinyLogin]**

This software is Copyright 1988 - 1994, Julianne Frances Haugh. All rights reserved.

**[portmap]**

Copyright © Sun Microsystems, Inc.

Sun RPC is a product of Sun Microsystems, Inc. and is provided for unrestricted use provided that this legend is included on all tape media and as a part of the software program in whole or part. Users may copy or modify Sun RPC without charge, but are not authorized to license or distribute it to anyone else except as part of a product or program developed by the user or with the express written consent of Sun Microsystems, Inc.

SUN RPC IS PROVIDED AS IS WITH NO WARRANTIES OF ANY KIND INCLUDING THE WARRANTIES OF DESIGN, MERCHANTABILITY AND FITNESS FOR A PARTICULAR PURPOSE, OR ARISING FROM A COURSE OF DEALING, USAGE OR TRADE PRACTICE.

Sun RPC is provided with no support and without any obligation on the part of Sun Microsystems, Inc. to assist in its use, correction, modification or enhancement.

SUN MICROSYSTEMS, INC. SHALL HAVE NO LIABILITY WITH RESPECT TO THE INFRINGEMENT OF COPYRIGHTS, TRADE SECRETS OR ANY PATENTS BY SUN RPC OR ANY PART THEREOF.

In no event will Sun Microsystems, Inc. be liable for any lost revenue or profits or other special, indirect and consequential damages, even if Sun has been advised of the possibility of such damages.

Sun Microsystems, Inc.

2550 Garcia Avenue

Mountain View, California 94043

**[libpcap]**

Copyright © 2000 Torsten Landschoff <torsten@debian.org>

Sebastian Kraemer <kraemer@cs.uni-potsdam.de>

License: BSD

Redistribution and use in source and binary forms, with or without modification, are permitted provided that the following conditions are met:

1. Redistributions of source code must retain the above copyright notice, this list of conditions and the following disclaimer.
2. Redistributions in binary form must reproduce the above copyright notice, this list of conditions and the following disclaimer in the documentation and/or other materials provided with the distribution.
3. The names of the authors may not be used to endorse or promote products derived from this software without specific prior written permission.

THIS SOFTWARE IS PROVIDED "AS IS" AND WITHOUT ANY EXPRESS OR IMPLIED WARRANTIES, INCLUDING, WITHOUT LIMITATION, THE IMPLIED WARRANTIES OF MERCHANTABILITY AND FITNESS FOR A PARTICULAR PURPOSE.

**[libmpeg1]**

Copyright © 1992 The Regents of the University of California

Copyright © 1994-1999 Gregory P. Ward <gward@python.net>

All rights reserved.

This software is supplied without even the faintest shred of assurance that it works in its entirety.

Permission to use, copy, modify, and distribute this software and its documentation for any purpose, without fee, and without written agreement is hereby granted, provided that the above copyright notice and the following two paragraphs appear in all copies of this software.

IN NO EVENT SHALL THE AUTHOR BE LIABLE TO ANY PARTY FOR DIRECT, INDIRECT, SPECIAL, INCIDENTAL, OR CONSEQUENTIAL DAMAGES ARISING OUT OF THE USE OF THIS SOFTWARE AND ITS DOCUMENTATION, EVEN IF THE UNIVERSITY OF CALIFORNIA HAS BEEN ADVISED OF THE POSSIBILITY OF SUCH DAMAGE.

THE AUTHOR SPECIFICALLY DISCLAIMS ANY WARRANTIES, INCLUDING, BUT NOT LIMITED TO, THE IMPLIED WARRANTIES OF MERCHANTABILITY AND FITNESS FOR A PARTICULAR PURPOSE. THE SOFTWARE PROVIDED

HEREUNDER IS ON AN "AS IS" BASIS, AND THE AUTHOR HAS NO BLIGATION TO PROVIDE MAINTENANCE, SUPPORT, UPDATES, ENHANCEMENTS, OR MODIFICATIONS.

### **[GNU GENERAL PUBLIC LICENSE]**

Version 2, June 1991

Copyright © 1989, 1991 Free Software Foundation, Inc., 51 Franklin Street, Fifth Floor, Boston, MA 02110-1301 USA

Everyone is permitted to copy and distribute verbatim copies of this license document, but changing it is not allowed.

#### **Preamble**

The licenses for most software are designed to take away your freedom to share and change it. By contrast, the GNU General Public License is intended to guarantee your freedom to share and change free software - to make sure the software is free for all its users. This General Public License applies to most of the Free Software Foundation's software and to any other program whose authors commit to using it. (Some other Free Software Foundation software is covered by the GNU Lesser General Public License instead.) You can apply it to your programs, too.

When we speak of free software, we are referring to freedom, not price. Our General Public Licenses are designed to make sure that you have the freedom to distribute copies of free software (and charge for this service if you wish), that you receive source code or can get it if you want it, that you can change the software or use pieces of it in new free programs; and that you know you can do these things.

To protect your rights, we need to make restrictions that forbid anyone to deny you these rights or to ask you to surrender the rights. These restrictions translate to certain responsibilities for you if you distribute copies of the software, or if you modify it.

For example, if you distribute copies of such a program, whether gratis or for a fee, you must give the recipients all the rights that you have. You must make sure that they, too, receive or can get the source code. And you must show them these terms so they know their rights.

We protect your rights with two steps: (1) copyright the software, and (2) offer you this license which gives you legal permission to copy, distribute and/or modify the software.

Also, for each author's protection and ours, we want to make certain that everyone understands that there is no warranty for this free software. If the software is modified by someone else and passed on, we want its recipients to know that what they have is not the original, so that any problems introduced by others will not reflect on the original authors' reputations.

Finally, any free program is threatened constantly by software patents. We wish to avoid the danger that redistributors of a free program will individually obtain patent licenses, in effect making the program proprietary. To prevent this, we have made it clear that any patent must be licensed for everyone's free use or not licensed at all.

The precise terms and conditions for copying, distribution and modification follow.

### **GNU GENERAL PUBLIC LICENSE**

#### **TERMS AND CONDITIONS FOR COPYING, DISTRIBUTION AND MODIFICATION**

0. This License applies to any program or other work which contains a notice placed by the copyright holder saying it may be distributed under the terms of this General Public License. The "Program", below, refers to any such program or work, and a "work based on the Program" means either the Program or any derivative work under copyright law: that is to say, a work containing the Program or a portion of it, either verbatim or with modifications and/or translated into another language. (Hereinafter, translation is included without limitation in the term "modification".) Each licensee is addressed as "you". Activities other than copying, distribution and modification are not covered by this License; they are outside its scope. The act of running the Program is not restricted, and the output from the Program is covered only if its contents constitute a work based on the Program (independent of having been made by running the Program). Whether that is true depends on what the Program does.
1. You may copy and distribute verbatim copies of the Program's source code as you receive it, in any medium, provided that you conspicuously and appropriately publish on each copy an appropriate copyright notice and disclaimer of warranty; keep intact all the notices that refer to this License and to the absence of any warranty; and give any other recipients of the Program a copy of this License along with the Program. You may charge a

- fee for the physical act of transferring a copy, and you may at your option offer warranty protection in exchange for a fee.
2. You may modify your copy or copies of the Program or any portion of it, thus forming a work based on the Program, and copy and distribute such modifications or work under the terms of Section 1 above, provided that you also meet all of these conditions:
    - a) You must cause the modified files to carry prominent notices stating that you changed the files and the date of any change.
    - b) You must cause any work that you distribute or publish, that in whole or in part contains or is derived from the Program or any part thereof, to be licensed as a whole at no charge to all third parties under the terms of this License.
    - c) If the modified program normally reads commands interactively when run, you must cause it, when started running for such interactive use in the most ordinary way, to print or display an announcement including an appropriate copyright notice and a notice that there is no warranty (or else, saying that you provide a warranty) and that users may redistribute the program under these conditions, and telling the user how to view a copy of this License. (Exception: if the Program itself is interactive but does not normally print such an announcement, your work based on the Program is not required to print an announcement.) These requirements apply to the modified work as a whole. If identifiable sections of that work are not derived from the Program, and can be reasonably considered independent and separate works in themselves, then this License, and its terms, do not apply to those sections when you distribute them as separate works. But when you distribute the same sections as part of a whole which is a work based on the Program, the distribution of the whole must be on the terms of this License, whose permissions for other licensees extend to the entire whole, and thus to each and every part regardless of who wrote it. Thus, it is not the intent of this section to claim rights or contest your rights to work written entirely by you; rather, the intent is to exercise the right to control the distribution of derivative or collective works based on the Program. In addition, mere aggregation of another work not based on the Program with the Program (or with a work based on the Program) on a volume of a storage or distribution medium does not bring the other work under the scope of this License.
  3. You may copy and distribute the Program (or a work based on it, under Section 2) in object code or executable form under the terms of Sections 1 and 2 above provided that you also do one of the following:
    - a) Accompany it with the complete corresponding machine-readable source code, which must be distributed under the terms of Sections 1 and 2 above on a medium customarily used for software interchange; or,
    - b) Accompany it with a written offer, valid for at least three years, to give any third party, for a charge no more than your cost of physically performing source distribution, a complete machine-readable copy of the corresponding source code, to be distributed under the terms of Sections 1 and 2 above on a medium customarily used for software interchange; or, it linking proprietary applications with the library. If this is what you want to do, use the GNU Lesser General Public License instead of this License.
    - c) Accompany it with the information you received as to the offer to distribute corresponding source code. (This alternative is allowed only for noncommercial distribution and only if you received the program in object code or executable form with such an offer, in accord with Subsection b above.) The source code for a work means the preferred form of the work for making modifications to it. For an executable work, complete source code means all the source code for all modules it contains, plus any associated interface definition files, plus the scripts used to control compilation and installation of the executable. However, as a special exception, the source code distributed need not include anything that is normally distributed (in either source or binary form) with the major components (compiler, kernel, and so on) of the operating system on which the executable runs, unless that component itself accompanies the executable. If distribution of executable or object code is made by offering access to copy from a designated place, then offering equivalent access to copy the source code from the same place counts as distribution of the source code, even though third parties are not compelled to copy the source along with the object code.
  4. You may not copy, modify, sublicense, or distribute the Program except as expressly provided under this License. Any attempt otherwise to copy, modify, sublicense or distribute the Program is void, and will automatically terminate your rights under this License. However, parties who have received copies, or rights, from you under this License will not have their licenses terminated so long as such parties remain in full compliance.
  5. You are not required to accept this License, since you have not signed it. However, nothing else grants you permission to modify or distribute the Program or its derivative works. These actions are prohibited by law if you do not accept this License. Therefore, by modifying or distributing the Program (or any work based on the

Program), you indicate your acceptance of this License to do so, and all its terms and conditions for copying, distributing or modifying the Program or works based on it.

6. Each time you redistribute the Program (or any work based on the Program), the recipient automatically receives a license from the original licensor to copy, distribute or modify the Program subject to these terms and conditions. You may not impose any further restrictions on the recipients' exercise of the rights granted herein.

You are not responsible for enforcing compliance by third parties to this License.

7. If, as a consequence of a court judgment or allegation of patent infringement or for any other reason (not limited to patent issues), conditions are imposed on you (whether by court order, agreement or otherwise) that contradict the conditions of this License, they do not excuse you from the conditions of this License. If you cannot distribute so as to satisfy simultaneously your obligations under this License and any other pertinent obligations, then as a consequence you may not distribute the Program at all. For example, if a patent license would not permit royalty-free redistribution of the Program by all those who receive copies directly or indirectly through you, then the only way you could satisfy both it and this License would be to refrain entirely from distribution of the Program.

If any portion of this section is held invalid or unenforceable under any particular circumstance, the balance of the section is intended to apply and the section as a whole is intended to apply in other circumstances. It is not the purpose of this section to induce you to infringe any patents or other property right claims or to contest validity of any such claims; this section has the sole purpose of protecting the integrity of the free software distribution system, which is implemented by public license practices. Many people have made generous contributions to the wide range of software distributed through that system in reliance on consistent application of that system; it is up to the author/donor to decide if he or she is willing to distribute software through any other system and a licensee cannot impose that choice. This section is intended to make thoroughly clear what is believed to be a consequence of the rest of this License.

8. If the distribution and/or use of the Program is restricted in certain countries either by patents or by copyrighted interfaces, the original copyright holder who places the Program under this License may add an explicit geographical distribution limitation excluding those countries, so that distribution is permitted only in or among countries not thus excluded. In such case, this License incorporates the limitation as if written in the body of this License.
9. The Free Software Foundation may publish revised and/or new versions of the General Public License from time to time. Such new versions will be similar in spirit to the present version, but may differ in detail to address new problems or concerns.  
Each version is given a distinguishing version number. If the Program specifies a version number of this License which applies to it and "any later version", you have the option of following the terms and conditions either of that version or of any later version published by the Free Software Foundation. If the Program does not specify a version number of this License, you may choose any version ever published by the Free Software Foundation.
10. If you wish to incorporate parts of the Program into other free programs whose distribution conditions are different, write to the author to ask for permission. For software which is copyrighted by the Free Software Foundation, write to the Free Software Foundation; we sometimes make exceptions for this. Our decision will be guided by the two goals of preserving the free status of all derivatives of our free software and of promoting the sharing and reuse of software generally.

### **NO WARRANTY**

11. BECAUSE THE PROGRAM IS LICENSED FREE OF CHARGE, THERE IS NO WARRANTY FOR THE PROGRAM, TO THE EXTENT PERMITTED BY APPLICABLE LAW. EXCEPT WHEN OTHERWISE STATED IN WRITING THE COPYRIGHT HOLDERS AND/OR OTHER PARTIES PROVIDE THE PROGRAM "AS IS" WITHOUT WARRANTY OF ANY KIND, EITHER EXPRESSED OR IMPLIED, INCLUDING, BUT NOT LIMITED TO, THE IMPLIED WARRANTIES OF MERCHANTABILITY AND FITNESS FOR A PARTICULAR PURPOSE. THE ENTIRE RISK AS TO THE QUALITY AND PERFORMANCE OF THE PROGRAM IS WITH YOU. SHOULD THE PROGRAM PROVE DEFECTIVE, YOU ASSUME THE COST OF ALL NECESSARY SERVICING, REPAIR OR CORRECTION.
12. IN NO EVENT UNLESS REQUIRED BY APPLICABLE LAW OR AGREED TO IN WRITING WILL ANY COPYRIGHT HOLDER, OR ANY OTHER PARTY WHO MAY MODIFY AND/OR REDISTRIBUTE THE PROGRAM AS PERMITTED ABOVE, BE LIABLE TO YOU FOR DAMAGES, INCLUDING ANY GENERAL, SPECIAL, INCIDENTAL OR CONSEQUENTIAL DAMAGES ARISING OUT OF THE USE OR INABILITY TO USE THE PROGRAM (INCLUDING BUT NOT LIMITED TO LOSS OF DATA OR DATA BEING RENDERED INACCURATE OR LOSSES



SUSTAINED BY YOU OR THIRD PARTIES OR A FAILURE OF THE PROGRAM TO OPERATE WITH ANY OTHER PROGRAMS), EVEN IF SUCH HOLDER OR OTHER PARTY HAS BEEN ADVISED OF THE POSSIBILITY OF SUCH DAMAGES.

END OF TERMS AND CONDITIONS

### **How to Apply These Terms to Your New Programs**

If you develop a new program, and you want it to be of the greatest possible use to the public, the best way to achieve this is to make it free software which everyone can redistribute and change under these terms.

To do so, attach the following notices to the program. It is safest to attach them to the start of each source file to most effectively convey the exclusion of warranty; and each file should have at least the "copyright" line and a pointer to where the full notice is found.

<one line to give the program's name and a brief idea of what it does.>

Copyright © <year> <name of author>

This program is free software; you can redistribute it and/or modify it under the terms of the GNU General Public License as published by the Free Software Foundation; either version 2 of the License, or (at your option) any later version.

This program is distributed in the hope that it will be useful, but WITHOUT ANY WARRANTY; without even the implied warranty of MERCHANTABILITY or FITNESS FOR A PARTICULAR PURPOSE. See the GNU General Public License for more details.

You should have received a copy of the GNU General Public License along with this program; if not, write to the Free Software Foundation, Inc., 51 Franklin Street, Fifth Floor, Boston, MA 02110-1301 USA.

Also add information on how to contact you by electronic and paper mail.

If the program is interactive, make it output a short notice like this when it starts in an interactive mode:

Gnomovision version 69, Copyright © year name of author

Gnomovision comes with ABSOLUTELY NO WARRANTY; for details type 'show w'. This is free software, and you are welcome to redistribute it under certain conditions; type 'show c' for details.

The hypothetical commands 'show w' and 'show c' should show the appropriate parts of the General Public License. Of course, the commands you use may be called something other than 'show w' and 'show c'; they could even be mouse-clicks or menu items - whatever suits your program.

You should also get your employer (if you work as a programmer) or your school, if any, to sign a "copyright disclaimer" for the program, if necessary. Here is a sample; alter the names:

Yoyodyne, Inc., hereby disclaims all copyright interest in the program 'Gnomovision' (which makes passes at compilers) written by James Hacker.

<signature of Ty Coon>, 1 April 1989

Ty Coon, President of Vice

This General Public License does not permit incorporating your program into proprietary programs. If your program is a subroutine library, you may consider it more useful to permit linking proprietary applications with the library. If this is what you want to do, use the GNU Lesser General Public License instead of this License.

### **[GNU LESSER GENERAL PUBLIC LICENSE]**

Version 2.1, February 1999

Copyright © 1991, 1999 Free Software Foundation, Inc.

51 Franklin Street, Fifth Floor, Boston, MA 02110-1301 USA

Everyone is permitted to copy and distribute verbatim copies of this license document, but changing it is not allowed.

[This is the first released version of the Lesser GPL. It also counts as the successor of the GNU Library Public License, version 2, hence the version number 2.1.]

**Preamble**

The licenses for most software are designed to take away your freedom to share and change it. By contrast, the GNU General Public Licenses are intended to guarantee your freedom to share and change free software - to make sure the software is free for all its users. This license, the Lesser General Public License, applies to some specially designated software packages - typically libraries - of the Free Software Foundation and other authors who decide to use it. You can use it too, but we suggest you first think carefully about whether this license or the ordinary General Public License is the better strategy to use in any particular case, based on the explanations below.

When we speak of free software, we are referring to freedom of use, not price. Our General Public Licenses are designed to make sure that you have the freedom to distribute copies of free software (and charge for this service if you wish); that you receive source code or can get it if you want it; that you can change the software and use pieces of it in new free programs; and that you are informed that you can do these things.

To protect your rights, we need to make restrictions that forbid distributors to deny you these rights or to ask you to surrender these rights. These restrictions translate to certain responsibilities for you if you distribute copies of the library or if you modify it.

For example, if you distribute copies of the library, whether gratis or for a fee, you must give the recipients all the rights that we gave you. You must make sure that they, too, receive or can get the source code. If you link other code with the library, you must provide complete object files to the recipients, so that they can relink them with the library after making changes to the library and recompiling it. And you must show them these terms so they know their rights. We protect your rights with a two-step method: (1) we copyright the library, and (2) we offer you this license, which gives you legal permission to copy, distribute and/or modify the library.

To protect each distributor, we want to make it very clear that there is no warranty for the free library. Also, if the library is modified by someone else and passed on, the recipients should know that what they have is not the original version, so that the original author's reputation will not be affected by problems that might be introduced by others.

Finally, software patents pose a constant threat to the existence of any free program. We wish to make sure that a company cannot effectively restrict the users of a free program by obtaining a restrictive license from a patent holder. Therefore, we insist that any patent license obtained for a version of the library must be consistent with the full freedom of use specified in this license.

Most GNU software, including some libraries, is covered by the ordinary GNU General Public License. This license, the GNU Lesser General Public License, applies to certain designated libraries, and is quite different from the ordinary General Public License. We use this license for certain libraries in order to permit linking those libraries into non-free programs.

When a program is linked with a library, whether statically or using a shared library, the combination of the two is legally speaking a combined work, a derivative of the original library. The ordinary General Public License therefore permits such linking only if the entire combination fits its criteria of freedom. The Lesser General Public License permits more lax criteria for linking other code with the library.

We call this license the "Lesser" General Public License because it does Less to protect the user's freedom than the ordinary General Public License. It also provides other free software developers Less of an advantage over competing non-free programs. These disadvantages are the reason we use the ordinary General Public License for many libraries. However, the Lesser license provides advantages in certain special circumstances.

For example, on rare occasions, there may be a special need to encourage the widest possible use of a certain library, so that it becomes a de-facto standard. To achieve this, non-free programs must be allowed to use the library. A more frequent case is that a free library does the same job as widely used non-free libraries. In this case, there is little to gain by limiting the free library to free software only, so we use the Lesser General Public License. In other cases, permission to use a particular library in non-free programs enables a greater number of people to use a large body of free software. For example, permission to use the GNU C Library in non-free programs enables many more people to use the whole GNU operating system, as well as its variant, the GNU Linux operating system. Although the Lesser General Public License is Less protective of the users' freedom, it does ensure that the user of a program that is linked with the Library has the freedom and the wherewithal to run that program using a modified version of the Library.

The precise terms and conditions for copying, distribution and modification follow. Pay close attention to the difference between a "work based on the library" and a "work that uses the library". The former contains code derived from the library, whereas the latter must be combined with the library in order to run.

**GNU LESSER GENERAL PUBLIC LICENSE**

## TERMS AND CONDITIONS FOR COPYING, DISTRIBUTION AND MODIFICATION

0. This License Agreement applies to any software library or other program which contains a notice placed by the copyright holder or other authorized party saying it may be distributed under the terms of this Lesser General Public License (also called “this License”). Each licensee is addressed as “you”.

A “library” means a collection of software functions and/or data prepared so as to be conveniently linked with application programs (which use some of those functions and data) to form executables.

The “Library”, below, refers to any such software library or work which has been distributed under these terms. A “work based on the Library” means either the Library or any derivative work under copyright law: that is to say, a work containing the Library or a portion of it, either verbatim or with modifications and/or translated straightforwardly into another language. (Hereinafter, translation is included without limitation in the term “modification”.)

“Source code” for a work means the preferred form of the work for making modifications to it. For a library, complete source code means all the source code for all modules it contains, plus any associated interface definition files, plus the scripts used to control compilation and installation of the library.

Activities other than copying, distribution and modification are not covered by this License; they are outside its scope. The act of running a program using the Library is not restricted, and output from such a program is covered only if its contents constitute a work based on the Library (independent of the use of the Library in a tool for writing it). Whether that is true depends on what the Library does and what the program that uses the Library does.

1. You may copy and distribute verbatim copies of the Library’s complete source code as you receive it, in any medium, provided that you conspicuously and appropriately publish on each copy an appropriate copyright notice and disclaimer of warranty; keep intact all the notices that refer to this License and to the absence of any warranty; and distribute a copy of this License along with the Library.

You may charge a fee for the physical act of transferring a copy, and you may at your option offer warranty protection in exchange for a fee.

2. You may modify your copy or copies of the Library or any portion of it, thus forming a work based on the Library, and copy and distribute such modifications or work under the terms of Section 1 above, provided that you also meet all of these conditions:

- a) The modified work must itself be a software library.
- b) You must cause the files modified to carry prominent notices stating that you changed the files and the date of any change.
- c) You must cause the whole of the work to be licensed at no charge to all third parties under the terms of this License.
- d) If a facility in the modified Library refers to a function or a table of data to be supplied by an application program that uses the facility, other than as an argument passed when the facility is invoked, then you must make a good faith effort to ensure that, in the event an application does not supply such function or table, the facility still operates, and performs whatever part of its purpose remains meaningful. (For example, a function in a library to compute square roots has a purpose that is entirely well-defined independent of the application. Therefore, Subsection 2d requires that any application-supplied function or table used by this function must be optional: if the application does not supply it, the square root function must still compute square roots.)

These requirements apply to the modified work as a whole. If identifiable sections of that work are not derived from the Library, and can be reasonably considered independent and separate works in themselves, then this License, and its terms, do not apply to those sections when you distribute them as separate works. But when you distribute the same sections as part of a whole which is a work based on the Library, the distribution of the whole must be on the terms of this License, whose permissions for other licensees extend to the entire whole, and thus to each and every part regardless of who wrote it.

Thus, it is not the intent of this section to claim rights or contest your rights to work written entirely by you; rather, the intent is to exercise the right to control the distribution of derivative or collective works based on the Library.

In addition, mere aggregation of another work not based on the Library with the Library (or with a work based on the Library) on a volume of a storage or distribution medium does not bring the other work under the scope of this License.

3. You may opt to apply the terms of the ordinary GNU General Public License instead of this License to a given copy of the Library. To do this, you must alter all the notices that refer to this License, so that they refer to the

ordinary GNU General Public License, version 2, instead of to this License. (If a newer version than version 2 of the ordinary GNU General Public License has appeared, then you can specify that version instead if you wish.) Do not make any other change in these notices.

Once this change is made in a given copy, it is irreversible for that copy, so the ordinary GNU General Public License applies to all subsequent copies and derivative works made from that copy. This option is useful when you wish to copy part of the code of the Library into a program that is not a library.

4. You may copy and distribute the Library (or a portion or derivative of it, under Section 2) in object code or executable form under the terms of Sections 1 and 2 above provided that you accompany it with the complete corresponding machine-readable source code, which must be distributed under the terms of Sections 1 and 2 above on a medium customarily used for software interchange.

If distribution of object code is made by offering access to copy from a designated place, then offering equivalent access to copy the source code from the same place satisfies the requirement to distribute the source code, even though third parties are not compelled to copy the source along with the object code.

5. A program that contains no derivative of any portion of the Library, but is designed to work with the Library by being compiled or linked with it, is called a “work that uses the Library”. Such a work, in isolation, is not a derivative work of the Library, and therefore falls outside the scope of this License.

However, linking a “work that uses the Library” with the Library creates an executable that is a derivative of the Library (because it contains portions of the Library), rather than a “work that uses the library”. The executable is therefore covered by this License. Section 6 states terms for distribution of such executables.

When a “work that uses the Library” uses material from a header file that is part of the Library, the object code for the work may be a derivative work of the Library even though the source code is not. Whether this is true is especially significant if the work can be linked without the Library, or if the work is itself a library. The threshold for this to be true is not precisely defined by law.

If such an object file uses only numerical parameters, data structure layouts and accessors, and small macros and small inline functions (ten lines or less in length), then the use of the object file is unrestricted, regardless of whether it is legally a derivative work. (Executables containing this object code plus portions of the Library will still fall under Section 6.)

Otherwise, if the work is a derivative of the Library, you may distribute the object code for the work under the terms of Section 6. Any executables containing that work also fall under Section 6, whether or not they are linked directly with the Library itself.

6. As an exception to the Sections above, you may also combine or link a “work that uses the Library” with the Library to produce a work containing portions of the Library, and distribute that work under terms of your choice, provided that the terms permit modification of the work for the customer’s own use and reverse engineering for debugging such modifications.

You must give prominent notice with each copy of the work that the Library is used in it and that the Library and its use are covered by this License. You must supply a copy of this License. If the work during execution displays copyright notices, you must include the copyright notice for the Library among them, as well as a reference directing the user to the copy of this License. Also, you must do one of these things:

- a) Accompany the work with the complete corresponding machine-readable source code for the Library including whatever changes were used in the work (which must be distributed under Sections 1 and 2 above); and, if the work is an executable linked with the Library, with the complete machine-readable “work that uses the Library”, as object code and/or source code, so that the user can modify the Library and then relink to produce a modified executable containing the modified Library. (It is understood that the user who changes the contents of definitions files in the Library will not necessarily be able to recompile the application to use the modified definitions.)
- b) Use a suitable shared library mechanism for linking with the Library. A suitable mechanism is one that (1) uses at run time a copy of the library already present on the user’s computer system, rather than copying library functions into the executable, and (2) will operate properly with a modified version of the library, if the user installs one, as long as the modified version is interface-compatible with the version that the work was made with.
- c) Accompany the work with a written offer, valid for at least three years, to give the same user the materials specified in Subsection 6a, above, for a charge no more than the cost of performing this distribution.
- d) If distribution of the work is made by offering access to copy from a designated place, offer equivalent access to copy the above specified materials from the same place.
- e) Verify that the user has already received a copy of these materials or that you have already sent this user a copy.

For an executable, the required form of the “work that uses the Library” must include any data and utility programs needed for reproducing the executable from it. However, as a special exception, the materials to be distributed need not include anything that is normally distributed (in either source or binary form) with the major components (compiler, kernel, and so on) of the operating system on which the executable runs, unless that component itself accompanies the executable.

It may happen that this requirement contradicts the license restrictions of other proprietary libraries that do not normally accompany the operating system. Such a contradiction means you cannot use both them and the Library together in an executable that you distribute.

7. You may place library facilities that are a work based on the Library side-by-side in a single library together with other library facilities not covered by this License, and distribute such a combined library, provided that the separate distribution of the work based on the Library and of the other library facilities is otherwise permitted, and provided that you do these two things:
  - a) Accompany the combined library with a copy of the same work based on the Library, uncombined with any other library facilities. This must be distributed under the terms of the Sections above.
  - b) Give prominent notice with the combined library of the fact that part of it is a work based on the Library, and explaining where to find the accompanying uncombined form of the same work.
8. You may not copy, modify, sublicense, link with, or distribute the Library except as expressly provided under this License. Any attempt otherwise to copy, modify, sublicense, link with, or distribute the Library is void, and will automatically terminate your rights under this License. However, parties who have received copies, or rights, from you under this License will not have their licenses terminated so long as such parties remain in full compliance.
9. You are not required to accept this License, since you have not signed it. However, nothing else grants you permission to modify or distribute the Library or its derivative works. These actions are prohibited by law if you do not accept this License. Therefore, by modifying or distributing the Library (or any work based on the Library), you indicate your acceptance of this License to do so, and all its terms and conditions for copying, distributing or modifying the Library or works based on it.
10. Each time you redistribute the Library (or any work based on the Library), the recipient automatically receives a license from the original licensor to copy, distribute, link with or modify the Library subject to these terms and conditions. You may not impose any further restrictions on the recipients' exercise of the rights granted herein. You are not responsible for enforcing compliance by third parties with this License.
11. If, as a consequence of a court judgment or allegation of patent infringement or for any other reason (not limited to patent issues), conditions are imposed on you (whether by court order, agreement or otherwise) that contradict the conditions of this License, they do not excuse you from the conditions of this License. If you cannot distribute so as to satisfy simultaneously your obligations under this License and any other pertinent obligations, then as a consequence you may not distribute the Library at all. For example, if a patent license would not permit royalty-free redistribution of the Library by all those who receive copies directly or indirectly through you, then the only way you could satisfy both it and this License would be to refrain entirely from distribution of the Library. If any portion of this section is held invalid or unenforceable under any particular circumstance, the balance of the section is intended to apply, and the section as a whole is intended to apply in other circumstances.
 

It is not the purpose of this section to induce you to infringe any patents or other property right claims or to contest validity of any such claims; this section has the sole purpose of protecting the integrity of the free software distribution system which is implemented by public license practices. Many people have made generous contributions to the wide range of software distributed through that system in reliance on consistent application of that system; it is up to the author donor to decide if he or she is willing to distribute software through any other system and a licensee cannot impose that choice.

This section is intended to make thoroughly clear what is believed to be a consequence of the rest of this License.
12. If the distribution and/or use of the Library is restricted in certain countries either by patents or by copyrighted interfaces, the original copyright holder who places the Library under this License may add an explicit geographical distribution limitation excluding those countries, so that distribution is permitted only in or among countries not thus excluded. In such case, this License incorporates the limitation as if written in the body of this License.
13. The Free Software Foundation may publish revised and/or new versions of the Lesser General Public License from time to time. Such new versions will be similar in spirit to the present version, but may differ in detail to address new problems or concerns.

Each version is given a distinguishing version number. If the Library specifies a version number of this License which applies to it and “any later version”, you have the option of following the terms and conditions either of that version or of any later version published by the Free Software Foundation. If the Library does not specify a license version number, you may choose any version ever published by the Free Software Foundation.

14. If you wish to incorporate parts of the Library into other free programs whose distribution conditions are incompatible with these, write to the author to ask for permission. For software which is copyrighted by the Free Software Foundation, write to the Free Software Foundation; we sometimes make exceptions for this. Our decision will be guided by the two goals of preserving the free status of all derivatives of our free software and of promoting the sharing and reuse of software generally.

### **NO WARRANTY**

15. BECAUSE THE LIBRARY IS LICENSED FREE OF CHARGE, THERE IS NO WARRANTY FOR THE LIBRARY, TO THE EXTENT PERMITTED BY APPLICABLE LAW. EXCEPT WHEN OTHERWISE STATED IN WRITING THE COPYRIGHT HOLDERS AND/OR OTHER PARTIES PROVIDE THE LIBRARY “AS IS” WITHOUT WARRANTY OF ANY KIND, EITHER EXPRESSED OR IMPLIED, INCLUDING, BUT NOT LIMITED TO, THE IMPLIED WARRANTIES OF MERCHANTABILITY AND FITNESS FOR A PARTICULAR PURPOSE. THE ENTIRE RISK AS TO THE QUALITY AND PERFORMANCE OF THE LIBRARY IS WITH YOU. SHOULD THE LIBRARY PROVE DEFECTIVE, YOU ASSUME THE COST OF ALL NECESSARY SERVICING, REPAIR OR CORRECTION.
16. IN NO EVENT UNLESS REQUIRED BY APPLICABLE LAW OR AGREED TO IN WRITING WILL ANY COPYRIGHT HOLDER, OR ANY OTHER PARTY WHO MAY MODIFY AND/OR REDISTRIBUTE THE LIBRARY AS PERMITTED ABOVE, BE LIABLE TO YOU FOR DAMAGES, INCLUDING ANY GENERAL, SPECIAL, INCIDENTAL OR CONSEQUENTIAL DAMAGES ARISING OUT OF THE USE OR INABILITY TO USE THE LIBRARY (INCLUDING BUT NOT LIMITED TO LOSS OF DATA OR DATA BEING RENDERED INACCURATE OR LOSSES SUSTAINED BY YOU OR THIRD PARTIES OR A FAILURE OF THE LIBRARY TO OPERATE WITH ANY OTHER SOFTWARE), EVEN IF SUCH HOLDER OR OTHER PARTY HAS BEEN ADVISED OF THE POSSIBILITY OF SUCH DAMAGES.
- END OF TERMS AND CONDITIONS

### **How to Apply These Terms to Your New Libraries**

If you develop a new library, and you want it to be of the greatest possible use to the public, we recommend making it free software that everyone can redistribute and change. You can do so by permitting redistribution under these terms (or, alternatively, under the terms of the ordinary General Public License).

To apply these terms, attach the following notices to the library. It is safest to attach them to the start of each source file to most effectively convey the exclusion of warranty; and each file should have at least the “copyright” line and a pointer to where the full notice is found.

<one line to give the library’s name and a brief idea of what it does.>

Copyright © <year> <name of author>

This library is free software; you can redistribute it and/or modify it under the terms of the GNU Lesser General Public License as published by the Free Software Foundation; either version 2.1 of the License, or (at your option) any later version.

This library is distributed in the hope that it will be useful, but WITHOUT ANY WARRANTY; without even the implied warranty of MERCHANTABILITY or FITNESS FOR A PARTICULAR PURPOSE. See the GNU Lesser General Public License for more details.

You should have received a copy of the GNU Lesser General Public License along with this library; if not, write to the Free Software Foundation, Inc., 51 Franklin Street, Fifth Floor, Boston, MA 02110-1301 USA

Also add information on how to contact you by electronic and paper mail.

You should also get your employer (if you work as a programmer) or your school, if any, to sign a “copyright disclaimer” for the library, if necessary. Here is a sample; alter the names:

Yoodyne, Inc., hereby disclaims all copyright interest in the library ‘Frob’ (a library for tweaking knobs) written by James Random Hacker.

<signature of Ty Coon>, 1 April 1990

Ty Coon, President of Vice

That’s all there is to it!

**[Linux Source Notice]**

The software programs used on this product include the Linux operating system. The Linux contains software licensed for use based on the terms of a GNU General Public License. The machine readable copy of the corresponding source code is available for the cost of distribution.

For more information or to obtain a copy, contact your local Pioneer Customer Service center.

Details of the GNU General Public License can be found at the GNU website (<http://www.gnu.org>).

## 8.4 Glossary

### **HDMI**

The High-Definition Multimedia Interface (HDMI) is a digital data transmission standard for consumer electronics/home appliances. HDMI connects digital audio/video sources to a compatible digital audio and/or video device, such as a flat panel TV. HDMI also allows digitally transmitted audio and control signals on a single cable for multi-channel digital audio sources.

### **PCM**

The Pulse Code Modulation (PCM) is a method for converting analog audio signals to digital. PCM is used in music CDs.

### **Dolby Digital**

Dolby Digital is an encoding technology for audio signal compressions. Dolby Digital supports high-quality, high-compression, multi-channel audio formats. The 5.1-channel surround format is utilized in digital broadcasts.

### **High-Definition Broadcast**

HD is a digital television broadcasting system with greater resolution than traditional television systems. As compared with the existing terrestrial analog broadcasting system capable of producing an image composed of 525 lines of resolution, the digital high-definition broadcasting system features 750 or 1125 lines, thus providing higher definition and quality image.

### **Interlaced Scanning**

In NTSC television or video image display, interlaced scanning first redraws every second line of the image field (262.5 lines) per each image refresh in 1/60 of a second, then the remaining lines with a second refresh in 1/60 of a second for a complete frame of an image (525 lines). Effective scanning lines are expressed as "480i" and "1080i" ("i" stands for "interlaced").

### **Progressive Scanning**

The progressive scanning redraws an image frame (all of its lines) in order per each image refresh. Compared to interlaced scanning, progressive scanning produces less flicker, making it suitable for displaying text and still images. Effective scanning lines are expressed as "480p" and "720p" ("p" stands for "progressive").

### **(Home Media Gallery)**

#### **Default Gateway**

Default gateway is a node on a computer network that serves as an access point to another network. A default gateway (such as a computer and router) is used to forward all traffic that is not addressed to a station within the local subnet.

#### **DHCP (Dynamic Host Configuration Protocol) Server**

Provides a mechanism to allocate IP addresses to client hosts. In most cases, a broadband router serves as a DHCP server in a home network.

#### **DLNA (Digital Living Network Alliance)**

The DLNA authorized logo makes it easy for consumers to recognize products that meet the new standard for home network PCs and other digital devices, as set down in the DLNA Guidelines for interoperability. This allows music, video, etc. to be enjoyed from various devices over a home network. This unit is compatible with music, photo and video content, and is based on the DLNA Home Networked Device Interoperability Guidelines - expanded: October 2006 (v1.5). This unit can be used to playback music, photos and video stored on a DLNA-compatible server connected through a LAN cable.

Digital Living Network Alliance (DLNA) is dedicated to the simplified sharing of digital content, such as digital music, photos and video among networked consumer electronics (CE) and PCs. By establishing a platform of interoperability based on open industry standards, DLNA delivers technical design guidelines that companies can use to develop digital home products that share content through wired or wireless networks in the home.

#### **DNS (Domain Name Service) Server**

DNS Server is a server that determines the name of network-computer within the Internet. The server functions to exchange IP address to the hostname, hostname to the IP address.

#### **Ethernet**

A frame-based computer networking technology for local area networks (LANs). The flat panel TV supports 100BASE-TX.



**IP (Internet Protocol) Address**

A unique number that devices use in order to identify and communicate with each other on a network utilizing the Internet Protocol standard, such as "192.168.1.xxx". No duplicate numbers are allowed within the network.

**LAN Cable**

A cable that has an eight-pin modular plug on each end and is different from a telephone plug which has four pins. A straight cable is used when connecting the flat panel TV to a home network via a hub. A cross-over cable is used when connecting directly to a PC. Use category 5 (CAT-5) LAN cables.

**MAC (Media Access Control) Address**

An address attached to the port of any network device with an IP address. The MAC address is expressed as "00:e0:36:01:23:xx" and cannot be changed.

**Mass Storage Class Devices**

The standard provides an interface to a variety of storage devices, such as USB flash drive and digital cameras.

**PlaysForSure**

PlaysForSure is a marketing certification given by Microsoft. This unit complies with PlaysForSure Version 2.20 Requirements Specification for Network Devices.

**PTP (Picture Transfer Protocol)**

A protocol that allows the transfer of images and manipulation of digital cameras through USB connection. Most recent digital cameras and other devices support PTP allowing the transfer of images through direct connections.

**Subnet Mask**

Used to determine the network when IP addresses are broken into several parts. It is expressed as "255.255.255.0". In most cases, the Subnet mask is automatically assigned by the DHCP server.

**UPnP (Universal Plug and Play)**

Architecture for pervasive peer-to-peer network connectivity of devices of all form factors. It is designed to bring easy-to-use, flexible, standard based connectivity to ad-hoc or unmanaged networks whether in the home, in a small business, public spaces, or attached to the Internet.

**USB (Universal Serial Bus)**

USB provides a serial bus standard for connecting devices, usually to computers such as PCs. The flat panel TV supports the Mass Storage Class and PTP (Picture Transfer Protocol) devices.

**Windows Media Connect**

Microsoft Windows Media Connect is a new technology to distribute music, photos and video stored on a PC with Windows XP installed to a stereo system of TV. Using this technology you can playback files stored on the PC from various devices wherever you like in your home.

**Windows Media DRM**

Windows Media DRM is copyright protection technology developed by Microsoft Corporation. It enables content providers to distribute over the Internet music, video and other digital media content in a protected, encrypted file format.

**Windows Media Player**

A free digital media player application provided by Microsoft that is used for playing audio, video and images on PCs.

**Windows Media Player 11**

The functionality of Windows Media Connect has been integrated into this version of Windows Media Player. After installing Windows Media Player 11 Windows Media Connect will not function. See Microsoft's website for details.

## 8.5 Index

### Numerics

100BASE-TX .....	85, 152
10BASE-T .....	85
2-screen .....	12, 13, 61, 62

### A

Air/Cable .....	35
Analog .....	43, 64, 66, 74, 75
Analog TV Setup .....	36, 38, 43
Auto Installation .....	35, 38
Auto Size .....	52, 56, 59
AV Selection .....	54, 55
AVC .....	46, 67

### B

Balance .....	33, 46, 57
Bass .....	33
Block .....	49, 51, 113
Blue .....	33, 58, 65
Brightness .....	45, 55, 58
Brightness Sync .....	60, 116

### C

Canadian English Ratings .....	49
Canadian French Ratings .....	49
CBL .....	12, 71
Change Password .....	33, 47
Channel .....	35, 38, 41
Channel Mode .....	33, 39
Clock .....	35, 112
Closed Captions .....	64, 65
Color .....	42, 45, 55, 58
Contrast .....	43, 54, 55, 58

### D

Digital .....	26, 32, 50
Digital Tuner Setup .....	35, 38, 120
Dolby Digital .....	111, 135

### E

Energy Save .....	52, 53, 67
-------------------	------------

### F

Favorites .....	33, 40
Favorites Sort .....	33, 40
Film Mode .....	60
Freeze .....	62, 121

### G

GAME .....	28, 54, 56, 60, 82
Game Control Pref .....	56, 60
Green .....	58, 65, 73

### H

H/V Position Adjust .....	44
HD Wide Mode .....	59
HDMI Control .....	74, 76, 78
HDMI Control Setting .....	78, 81
HDMI Input .....	74, 75, 114
HDMI terminal .....	27, 74, 76, 116
Home Media Gallery .....	83
HOME MENU .....	12, 34

### I

InfoBanner .....	63
Input .....	12, 40
Installation .....	14, 35, 121

### L

Label .....	40
Label Input .....	40
Language .....	34, 35, 65, 66, 76

### M

Manual Adjust .....	36, 43
MOVIE .....	12, 44, 54
MPAA .....	48, 126
MTS .....	64, 66
Multi-screen .....	56, 61, 62
MUTING .....	13, 41

### N

No Operation off .....	68
No Signal Off .....	68

### O

OPTIMUM .....	12, 45, 54
Orbiter .....	53, 123

### P

Parental Control .....	47, 48, 50, 113
PCM .....	74, 111
PERFORMANCE .....	12, 54
Picture-in-picture .....	12, 13, 61
Position .....	44, 112
Power .....	31, 53, 67
Power Control .....	82
Power Management .....	68
PureCinema .....	59

### R

RCV .....	12
Red .....	58, 65
Remote Control .....	10, 12, 69
Room Light Sensor .....	42

### S

SAP .....	64, 66
SAT .....	12, 71
Screen Protection .....	33, 52, 114, 123
SCREEN SIZE .....	13, 56
Sharpness .....	55, 58
SHIFT .....	13, 61, 62
Side Mask .....	52, 59, 60
Side Mask Detection .....	59, 123
Sleep Timer .....	41, 115
Sound .....	42, 46, 54, 64
Sound Effect .....	67, 135
SPORT .....	12, 54
SRS .....	67, 135, 155
SRS Definition .....	135
SRS FOCUS .....	135
SRS TruBASS .....	135
STANDARD .....	12, 55
Standard .....	12, 54
SWAP .....	13, 61, 62
System Setup .....	34

### T

Text Optimization .....	60
Time Zone .....	35
Tint .....	55, 58
Treble .....	46
TV Parental Guidelines .....	48, 49, 50
TV/DTV .....	13, 26, 32

### U

Unavailable Ratings .....	49
USER .....	12, 55

### V

VOLUME .....	41, 67
--------------	--------

## 8.6 Trademarks, Licenses, & Patent Information

### Trademarks



 is a trademark of SRS Labs, Inc.

WOW HD technology is incorporated under license from SRS Labs, Inc.

Manufactured under license from Dolby Laboratories. Dolby and the double-D symbol are trademarks of Dolby Laboratories. HDMI, the HDMI Logo and High-Definition Multimedia Interface are trademarks or registered trademarks of HDMI Licensing LLC.

This product includes FontAvenue® fonts licensed by NEC Corporation. FontAvenue is a registered trademark of NEC Corporation.

DDC is a registered trademark of Video Electronics Standards Association.

This software is based in part on the work of the independent JPEG Group.

The names of the companies or institutions are trademarks or registered trademarks of the respective companies or institutions.

Windows Media and the Windows logo are trademarks or registered trademarks of Microsoft Corporation in the United States and/or other countries.

DLNA and DLNA CERTIFIED are trademarks and/or service marks of Digital Living Network Alliance.

### License

Content owners use Windows Media digital rights management technology (WMDRM) to protect their intellectual property, including copyrights. This device uses WMDRM software to access WMDRM-protected content. If the WMDRM software fails to protect the content, content owners may ask Microsoft to revoke the software's ability to use WMDRM to play or copy protected content. Revocation does not affect unprotected content. When you download licenses for protected content, you agree that Microsoft may include a revocation list with the licenses. Content owners may require you to upgrade WMDRM to access their content. If you decline an upgrade, you will not be able to access content that requires the upgrade.

This product is protected by certain intellectual property rights of Microsoft. Use or distribution of such technology outside of this product is prohibited without a license from Microsoft.

The DLNA logo is permitted to the product that has obtained a DLNA (Digital Living Network Alliance) certificate.

### Disclaimer Notice

Pioneer provides information to help in setting up a network and connecting the flat panel TV to the network, but you are solely responsible for proper network setup and the connection. Pioneer bears no responsibility whatsoever for any damage arising from the network setup and the connection you made.

When downloading software updates from the Pioneer website and performing updating procedures, make sure that your connections from the network to your USB flash drive, and from your USB flash drive to the flat panel TV are uninterrupted. Pioneer bears no responsibility for any failures or damage resulting from connection problems.

Content may not work properly depending on the USB device used. Pioneer assumes no responsibility whatsoever for any failures or damage resulting from the USB device used by the user.

## IMPORTANT



Ce symbole de l'éclair, placé dans un triangle équilatéral, a pour but d'attirer l'attention de l'utilisateur sur la présence, à l'intérieur du coffret de l'appareil, de "tensions dangereuses" non isolées d'une grandeur suffisante pour représenter un risque d'électrocution pour les êtres humains.

## ATTENTION

**DANGER D'ÉLECTROCUTION  
NE PAS OUVRIR**

### ATTENTION:

POUR ÉVITER TOUT RISQUE D'ÉLECTROCUTION, NE PAS ENLEVER LE COUVERCLE (NI LE PANNEAU ARRIÈRE). AUCUNE PIÈCE RÉPARABLE PAR L'UTILISATEUR NE SE TROUVE À L'INTÉRIEUR. CONFIER TOUT ENTRETIEN À UN PERSONNEL QUALIFIÉ UNIQUEMENT.



Ce point d'exclamation, placé dans un triangle équilatéral, a pour but d'attirer l'attention de l'utilisateur sur la présence, dans les documents qui accompagnent l'appareil, d'explications importantes du point de vue de l'exploitation ou de l'entretien.

D3-4-2-1-1\_Fr-A

# INSTRUCTIONS DE SÉCURITÉ IMPORTANTES

- 1) Prenez connaissance du mode d'emploi.
- 2) Conservez le mode d'emploi.
- 3) Respectez les avertissements.
- 4) Respectez les instructions.
- 5) N'utilisez pas cet appareil près d'un point d'eau.
- 6) Pour nettoyer, n'utilisez qu'un chiffon sec.
- 7) N'obstruez pas les événements d'aération. Installez l'appareil conformément aux instructions du fabricant.
- 8) N'installez pas l'appareil près des appareils de chauffage (radiateurs, poêles) et des appareils qui dégagent de la chaleur (y compris les amplificateurs).
- 9) Ne tentez pas de faire échec à la sécurité qu'assurent la fiche polarisée ou la fiche à borne de masse. Une fiche polarisée possède 2 lames dont une est plus large que l'autre. Une fiche à borne de masse possède également 2 lames et en outre une broche pour la mise à la terre. La lame plus large dans un cas, et la broche dans l'autre cas, sont là pour des raisons de sécurité. Si la fiche du cordon d'alimentation fourni ne pénètre pas dans la prise secteur, demandez à un électricien de remplacer la prise obsolète.
- 10) Faites cheminer le cordon d'alimentation de manière qu'il ne puisse pas être piétiné et veillez à ce que le cordon ne soit pas écrasé, tout particulièrement au niveau des prises secteur ou de sa sortie de l'appareil.

- 11) N'utilisez aucun accessoire ni aucune option qui ne soient pas conseillés par le fabricant.
- 12) Utilisez uniquement un chariot, un support, un trépied, une console ou une table conseillés par le fabricant ou vendus avec l'appareil. Si vous optez pour un chariot, ne déplacez ce dernier et l'appareil qu'il porte qu'avec les précautions qui s'imposent pour éviter de renverser l'appareil et d'être blessé.



- 13) Pendant les orages, débranchez la fiche du cordon d'alimentation; procédez de même si vous avez l'intention de ne pas vous servir de l'appareil durant une longue période.
- 14) Les réparations doivent être effectuées par du personnel qualifié. La réparation de l'appareil est nécessaire s'il a été endommagé, si le cordon d'alimentation ou la fiche sont abîmés, si un liquide ou un objet ont pénétré dans l'appareil, ou si ce dernier a été exposé à la pluie ou à l'humidité, ne fonctionne pas normalement ou s'il est tombé.

P1-4-2-2\_Fr

**REMARQUE IMPORTANTE** – LE NUMÉRO DE SÉRIE DE CET APPAREIL SE TROUVE SUR LE PANNEAU ARRIÈRE. VEUILLEZ NOTER CE NUMÉRO SUR LA CARTE DE GARANTIE FOURNIE QUE VOUS PLACEREZ ENSUITE EN LIEU SÛR. CELA, POUR DES RAISONS DE SÉCURITÉ.

D1-4-2-6-1\_Fr

Félicitations pour votre achat d'un téléviseur à écran plat KURO de Pioneer.

KURO représente le futur des téléviseurs à écran plat de Pioneer. Un monde sans frontières où les sens évoluent, où l'on peut sentir les couleurs et goûter les sons. Une expérience qui changera non seulement votre façon de voir la télévision, mais également votre façon de voir le monde.

Nous sommes fiers d'intégrer cette philosophie revendiquant une qualité d'exception, un design dernier cri et une conception méthodique pour faire du KURO un téléviseur véritablement unique et vous offrir le meilleur divertissement possible.

Prenez le temps de lire ce guide d'utilisateur et mode d'emploi pour découvrir les nombreuses fonctions et avantages qui font se démarquer le KURO. Nous espérons que vous apprécierez l'expérience de posséder le KURO et nous vous invitons à entrer dans un nouveau monde de perception sonore et visuelle jamais ressentie auparavant.

## TABLE DES MATIÈRES

<b>1</b>	<b>Présentation des téléviseurs à écran plat de la série 20FD</b>	<b>6</b>
1.1	Liste de vérification de l'emballage du téléviseur à écran plat	6
1.2	Options de commande : Familiarisez-vous avec votre téléviseur à écran plat	8
1.2.1	<i>Touches de commande et autres sur le téléviseur à écran plat</i>	8
1.2.2	<i>Utilisation de la télécommande</i>	10
1.2.3	<i>Touches de la télécommande</i>	12
<b>2</b>	<b>Installation du téléviseur à écran plat</b>	<b>14</b>
2.1	Choix de l'emplacement et méthode d'installation	14
2.1.1	<i>Vérification des conditions de l'emplacement</i>	15
2.1.2	<i>Comment soulever et/ou déplacer le téléviseur</i>	15
2.2	Installation du téléviseur avec un support	16
2.2.1	<i>Pose ou dépose du support fourni</i>	16
2.2.2	<i>Branchement des câbles d'enceinte</i>	20
2.3	Fixation au mur/plafond	22
2.4	Installation du téléviseur à écran plat	24
2.5	Raccordement à la télévision hertzienne et à d'autres appareils (DVR, amplificateur, BDR, etc.)	26
2.5.1	<i>Ajout de chaînes de télévision analogique (conventionnelle) et numérique</i>	26
2.5.2	<i>Branchement d'un autre appareil Pioneer</i>	26
2.5.3	<i>Connexion du cordon d'alimentation au téléviseur</i>	29
2.6	Pour acheminer et attacher ensemble le cordon d'alimentation et les câbles	29
<b>3</b>	<b>Opérations de base pour regarder la télévision</b>	<b>31</b>
3.1	Mise sous/hors tension du téléviseur à écran plat	31
3.2	Programmation du téléviseur à écran plat pour regarder la télévision	32
3.2.1	<i>Choix de chaînes de télévision analogique ou numérique</i>	32
3.2.2	<i>Exploration du menu principal (HOME MENU)</i>	32
3.2.3	<i>Attribution d'une langue</i>	34
3.2.4	<i>Réglage de l'horloge</i>	35
3.2.5	<i>Création d'une liste de chaînes</i>	35
3.2.6	<i>Omission ou suppression de chaînes inutiles</i>	38
3.2.7	<i>Liste des chaînes</i>	39
3.3	Démarrage rapide pour regarder la télévision	41
3.3.1	<i>Changement de chaîne/chaîne secondaire</i>	41
3.3.2	<i>Réglage du volume/son</i>	41
3.3.3	<i>Activation de la minuterie d'extinction</i>	41
3.4	Réglage de la qualité d'image et de son	42
3.4.1	<i>Réglage de l'image selon l'éclairage de la pièce</i>	42
3.4.2	<i>Réglage général de l'image (vidéo) pour une source AV</i>	43
3.4.3	<i>Comparaison d'images lors du réglage de l'image</i>	44
3.4.4	<i>Affichage d'un écran de réglage de l'image graphique et du son</i>	45
3.4.5	<i>Commande Son</i>	46
3.4.6	<i>Réglage général du son (audio)</i>	46

3.5	Blocage des programmes, chaînes ou contenu .....	47
3.5.1	Attribution d'un mot de passe de contrôle parental (Restriction) .....	47
3.5.2	Activation du Contrôle parental.....	48
3.5.3	Attribution d'un système de classement pour créer des restrictions.....	48
3.5.4	Retrait temporaire d'une restriction.....	51
3.6	Début intelligent pour les nouveaux propriétaires .....	52
3.6.1	Utilisation du menu TOOLS .....	52
3.6.2	Pour prolonger la durée de vie du téléviseur .....	52
3.6.3	Activation de l'orbiteur d'image .....	53
3.6.4	Déclenchement périodique de la mire vidéo économiseur d'écran .....	53
3.6.5	Activation de l'économie d'énergie pour diminuer la consommation électrique.....	53
<b>4</b>	<b>Options de réglage supplémentaires de l'image et du son .....</b>	<b>54</b>
4.1	Choix d'une option AV (Vidéo, jeu, etc.) .....	54
4.1.1	Source AV par le biais de la télécommande .....	54
4.1.2	Choix d'une source AV par le biais du menu principal (HOME MENU).....	55
4.1.3	Choix d'une source PC.....	55
4.1.4	Réglage du téléviseur pour reconnaître une console de jeu .....	56
4.2	Réglage d'éléments d'image spécifiques .....	56
4.2.1	Choix d'un format d'écran (automatique ou manuel).....	56
4.2.2	Correction de l'image pour une source AV ou PC.....	58
4.3	Sélection de fonctions d'image avancées .....	59
4.3.1	Réglage du cache d'écran (bandes noires sur les côtés).....	59
4.3.2	Sélection d'un niveau PureCinema pour une image de qualité supérieure .....	60
4.4	Comment regarder la télévision en multiécran .....	61
4.4.1	Partage/Permutation/Changement d'écran.....	61
4.5	Gel de l'image .....	62
4.6	Utilisation de la fonction Bannière .....	63
4.7	Choix des options sonores .....	64
4.7.1	Activation du sous-titrage codé (CC) .....	64
4.7.2	Commutation des langues au moyen de MTS.....	66
4.7.3	Sélection de SAP.....	66
4.7.4	Application des réglages d'effet sonore .....	67
4.7.5	Utilisation de AVC (Auto Volume Control).....	67
4.8	Gestion de l'alimentation.....	67
<b>5</b>	<b>Utilisation d'autres appareils avec le téléviseur à écran plat.....</b>	<b>69</b>
5.1	Programmation de la télécommande pour commander d'autres appareils .....	69
5.1.1	Attribution d'un code fabricant à la télécommande .....	69
5.1.2	Lancement d'une recherche bibliothèque pour le code fabricant.....	69
5.1.3	Effacement de la télécommande des codes fabricant ajoutés .....	70
5.1.4	Commande d'un ampli-tuner Pioneer .....	70
5.1.5	Commande d'un système par câble (CBL) ou satellite (SAT).....	71
5.1.6	Commande d'un magnétoscope (VCR).....	72
5.1.7	Commande d'un lecteur de DVD/graveur de DVD/lecteur BD.....	73
5.2	Utilisation des entrées HDMI .....	74
5.2.1	Spécification du type d'entrée HDMI.....	74
5.2.2	Spécification du type de signal numérique HDMI.....	75
5.2.3	Spécification du type de signal audio HDMI.....	75
5.3	Commande d'appareil avec la télécommande du téléviseur via HDMI .....	76
5.3.1	Commande d'un système AV .....	78
5.3.2	Commande d'un enregistreur .....	79
5.3.3	Commande d'un lecteur .....	79
5.3.4	Ajout d'un amplificateur AV ou d'un lecteur BD .....	80
5.4	Options spécifiques de la Commande HDMI .....	81
5.4.1	Lecture de la source sonore au moyen de la Commande HDMI .....	81
5.4.2	Mise hors tension avec la Commande HDMI .....	81
5.4.3	Mise sous tension avec la Commande HDMI.....	81
5.4.4	Test de la commande d'alimentation (Marche/Arrêt).....	82

5.5	Raccordement d'une console de jeu ou d'un caméscope.....	82
5.6	Utilisation de Home Media Gallery.....	83
5.6.1	Connexions réseau.....	84
5.6.2	Raccordement d'un périphérique USB.....	86
5.7	Exécution de Home Media Gallery .....	88
5.7.1	Affichage des fichiers vidéo sur le téléviseur à écran plat .....	91
5.7.2	Lecture des fichiers musicaux sur le téléviseur à écran plat .....	93
5.7.3	Affichage des fichiers photo sur le téléviseur à écran plat .....	94
5.8	Utilisation du menu TOOLS .....	96
5.9	Configuration HMG.....	108
5.10	Autres fonctions utiles .....	109
5.11	Ajout d'autres appareils audio.....	111
5.12	Ajout d'un ordinateur .....	112
5.12.1	Réglages automatiques de la position de l'image et de l'horloge.....	112
5.12.2	Réglages manuels de la position de l'image et de l'horloge.....	112
<b>6</b>	<b>Informations utiles .....</b>	<b>113</b>
6.1	Foire aux questions (FAQ).....	113
6.2	Vérification de la version du logiciel/matériel .....	114
6.3	Méthodes de nettoyage .....	114
6.4	Guide de dépannage et informations sur l'entretien.....	115
6.4.1	Vérification de la puissance du signal.....	120
<b>7</b>	<b>Précautions et avertissements.....</b>	<b>121</b>
7.1	Remarques sur l'installation.....	121
7.2	Considérations sur l'emplacement physique et la température .....	121
7.3	Consignes d'utilisation .....	121
7.4	Interférence des signaux ou bruits.....	122
7.5	Propriétés des phosphores .....	122
7.6	Informations sur l'image notamment la rémanence d'image .....	122
7.7	Précautions de sécurité .....	124
7.8	Avis légal.....	124
7.8.1	Sécurité.....	124
7.8.2	Brouillage radioélectrique .....	125
<b>8</b>	<b>Annexe .....</b>	<b>126</b>
8.1	Tableaux des systèmes de classement (pour des classements selon différents publics) .....	126
8.1.1	Classement des émissions de télévision (par âge) .....	126
8.1.2	Système de classement des directives télévisées parentales américain (par âge/catégorie) .....	126
8.1.3	Classement des films par la MPAA (par âge).....	126
8.1.4	Classement pour les Canadiens anglophones (par âge).....	127
8.1.5	Classement pour les Canadiens francophones (par âge) .....	127
8.2	Codes de fabricant à programmer dans la télécommande .....	128
8.2.1	Câble.....	128
8.2.2	Satellite.....	128
8.2.3	Magnétoscope (Marques A à F).....	129
8.2.4	Magnétoscope (Marques G à O).....	130
8.2.5	Magnétoscope (Marques P à V).....	131
8.2.6	Magnétoscope (Marques W à Z).....	131
8.2.7	PVR.....	132
8.2.8	BD (HD-DVD).....	132
8.2.9	DVD-R.....	132
8.2.10	DVD (Marques A à N) .....	133
8.2.11	DVD (Marques O à Z).....	134
8.2.12	LD.....	134
8.3	Caractéristiques techniques .....	135
8.4	Glossaire .....	137
8.5	Index.....	139
8.6	Informations sur les marques, licences et brevets.....	140

# 1 Présentation des téléviseurs à écran plat de la série 20FD

Les modèles de téléviseur à écran plat Pioneer de la série 20FD comprennent le **PDP-6020FD** de 60 pouces et **PDP-5020FD** de 50 pouces (tailles d'écran mesurées en diagonale). Vous trouverez ci-dessous une liste de tous les accessoires accompagnant le téléviseur. S'il manque un élément, veuillez contacter immédiatement votre revendeur ou notre centre de service. Les coordonnées des centres de services sont répertoriées au dos de ce mode d'emploi.

## 1.1 Liste de vérification de l'emballage du téléviseur à écran plat

Outre le téléviseur à écran plat, plusieurs accessoires sont inclus afin de faciliter et d'accélérer l'installation. Veuillez vérifier le contenu de l'emballage avant de le jeter ou de laisser votre installateur le mettre au rebut. Les emballages du PDP-6020FD et du PDP-5020FD comprennent des pièces légèrement différentes. Identifiez les accessoires sur la liste correspondante ci-dessous.

Un tournevis cruciforme est nécessaire pour installer l'enceinte et fixer le support.

### Inclus dans l'emballage des deux modèles

Télécommande

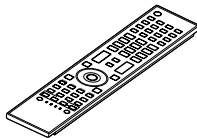

Piles pour la télécommande (2)

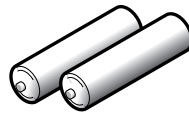

Chiffon de nettoyage



Cordon d'alimentation  
(2 m/6,6 pieds)

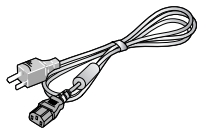

Serre-câbles (4)

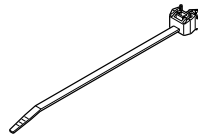

Mode d'emploi

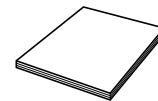

Certificat de garantie

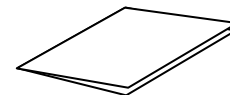

### Également inclus dans l'emballage du PDP-6020FD (téléviseur de 60")

#### Kit du support

Base

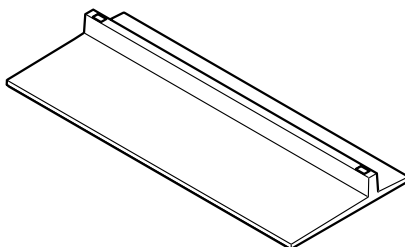

Barres du support (2)

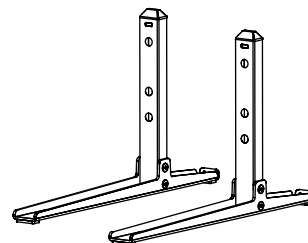

Vis argent (4) (4×10 mm)



Vis noires (4) (M6×20 mm)





Également inclus dans l'emballage du PDP-6020FD (téléviseur de 60")

Ferrures métalliques de sécurité (2)

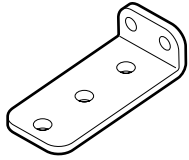

Vis pour les ferrures métalliques(4)

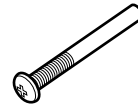

**Accessoires pour enceintes**

Câbles d'enceinte (2)

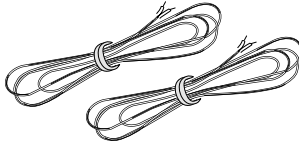

Enceinte

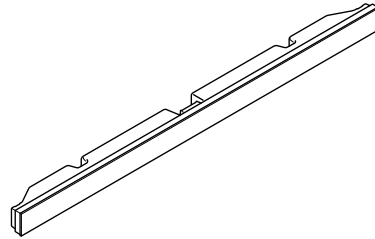

Vis de montage des enceintes (9) (M5×10 mm)



Applique d'enceinte (Centrale)

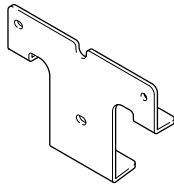

Appliques d'enceinte (gauche et droite)

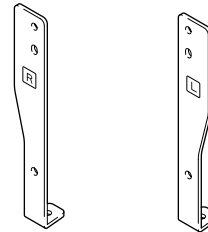

Également inclus dans l'emballage du PDP-5020FD (téléviseur de 50")

**Kit du support**

Ferrures métalliques de sécurité (2)

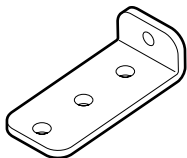

Vis pour les ferrures métalliques(2)

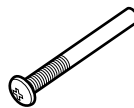

**Accessoires pour enceintes**

Câbles d'enceinte (2)

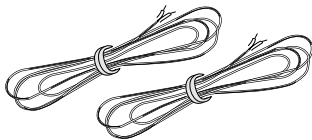

Appliques d'enceinte (latérales) (2)

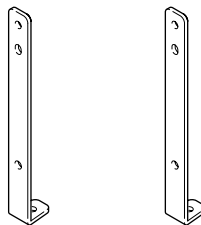

Enceinte

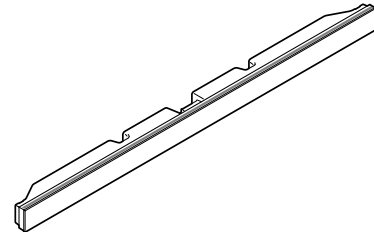

Vis de montage des enceintes (9) (M5×10 mm)



Applique d'enceinte (Centrale)

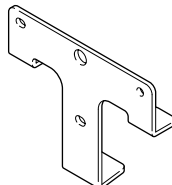

## 1.2 Options de commande : Familiarisez-vous avec votre téléviseur à écran plat

Vous pouvez commander le téléviseur à écran plat en utilisant les touches sur l'écran ou la télécommande. Les sections suivantes indiquent l'emplacement/les opérations des touches sur l'écran et sur la télécommande.

### 1.2.1 Touches de commande et autres sur le téléviseur à écran plat

Ce téléviseur à écran plat comporte des touches, témoins et capteurs sur l'encadrement avant inférieur ainsi que d'autres touches, commutateurs et ports sur les côtés de l'écran. Reportez-vous aux schémas ci-dessous pour connaître leur emplacement et leurs fonctions. Ou bien, pour les ports et les prises arrière, consultez le feuillet d'emplacement des prises situé près du compartiment des prises de l'écran afin d'identifier les différentes options.

#### Modèles de la série 20FD : Face avant du téléviseur

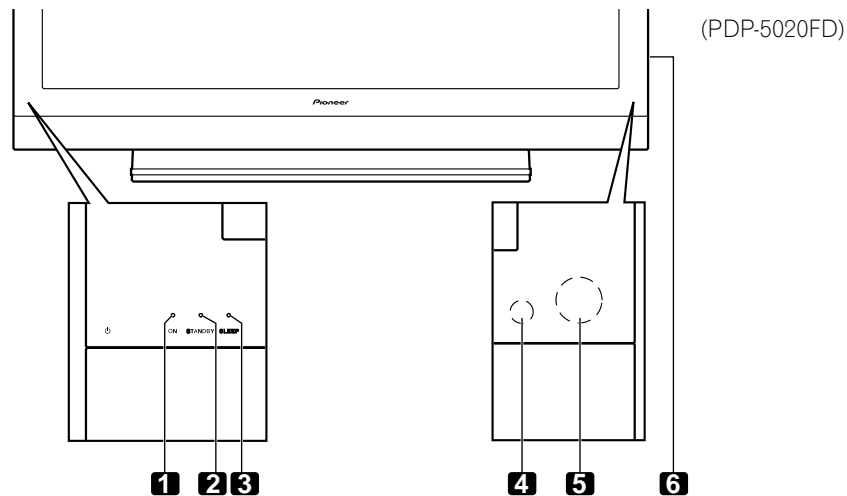

- 1 -Témoin d'alimentation (ON)
- 2 -Témoin STANDBY
- 3 -Témoin SLEEP

- 4 -Capteur de luminosité ambiante
- 5 -Capteur de télécommande
- 6 -Encadrement (encore appelé cadre avant)

#### Côté commande du téléviseur (côté gauche)

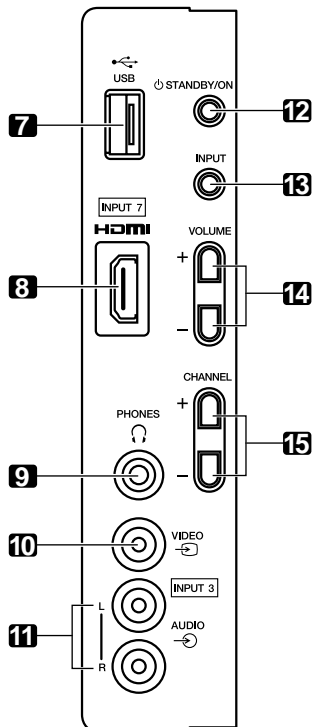

- 7 -Prise USB
- 8 -Prise INPUT 7 (HDMI)
- 9 -Prise PHONES
- 10 -Prise INPUT 3 (Vidéo)
- 11 -Prises INPUT 3 (Audio)
- 12 -Touche STANDBY/ON
- 13 -Touche INPUT
- 14 -Touches VOLUME UP/DOWN
- 15 -Touches CHANNEL UP/DOWN

## Dos du téléviseur

- 1 -Prise ANT (Antenne)
  - 2 -Prise PC INPUT (Analogique RVB)
  - 3 -Prise AC IN
- (cadre supérieur)

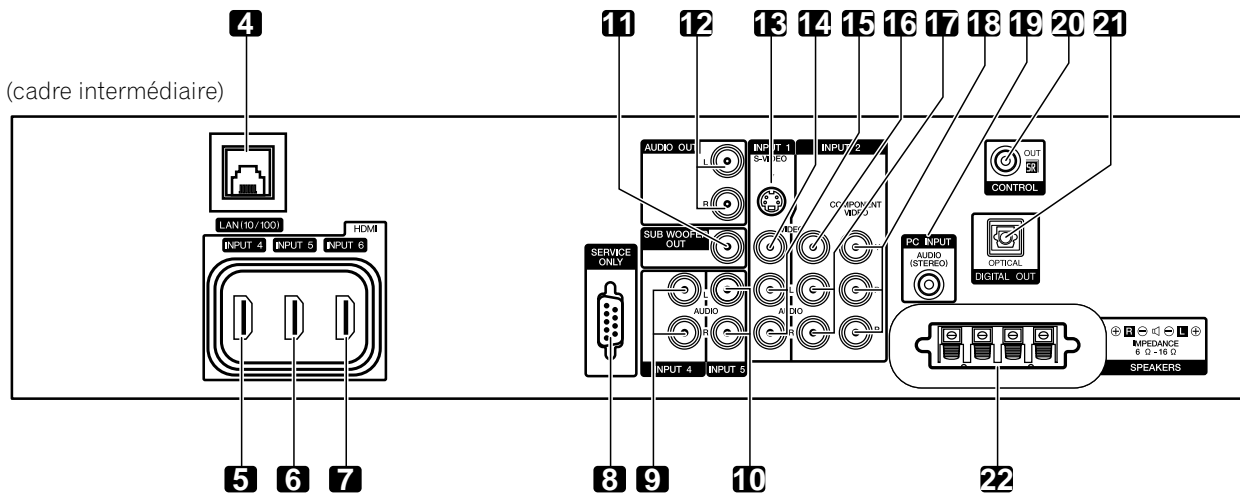
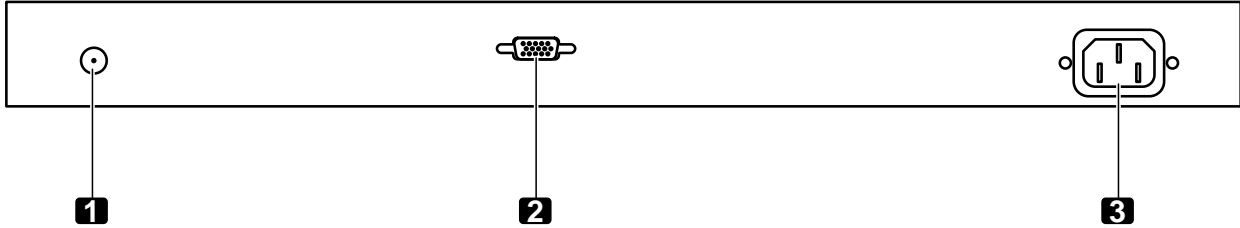

- 4 -Port pour câble Ethernet
- 5 -Prise INPUT 4 (HDMI)
- 6 -Prise INPUT 5 (HDMI)
- 7 -Prise INPUT 6 (HDMI)
- 8 -Prise RC-232C (réservée au réglage en usine)
- 9 -Prises INPUT 4 (AUDIO)
- 10 -Prises INPUT 5 (AUDIO)
- 11 -Prise SUB WOOFER OUT
- 12 -Prises AUDIO OUT (AUDIO)
- 13 -Prise INPUT 1 (S-VIDÉO)
- 14 -Prise INPUT 1 (VIDÉO)
- 15 -Prises INPUT 1 (AUDIO)
- 16 -Prise INPUT 2 (VIDÉO)
- 17 -Prises INPUT 2 (AUDIO)
- 18 -Prises INPUT 2 (COMPONENT, Y, P<sub>B</sub>, P<sub>R</sub>)
- 19 -Prise PC INPUT (AUDIO)
- 20 -Prise CONTROL OUT
- 21 -Prise DIGITAL OUT (OPTICAL)
- 22 -Prises pour enceinte (SPEAKERS) (gauche/droite)

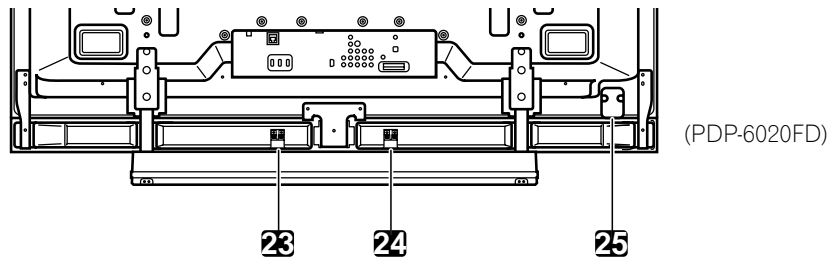

- (cadre inférieur)
- 23 -Prise SPEAKERS (R) (Côté enceinte)
  - 24 -Prise SPEAKERS (L) (Côté enceinte)

25 -Touche **POWER ON**

Les prises se trouvant sur les côtés et l'arrière sont les mêmes sur les deux modèles 20FD.

### 1.2.2 Utilisation de la télécommande

La télécommande pour les téléviseurs de la série 20FD est un outil puissant. Cette section présente succinctement votre télécommande, tandis que les sections ultérieures exploreront davantage les opérations avancées.

#### **Insertion des piles dans la télécommande**

Pour ouvrir, poussez et faites glisser le couvercle du logement des piles dans le sens des flèches. Mettez en place les deux piles AA fournies en introduisant d'abord le côté portant la borne négative (-).

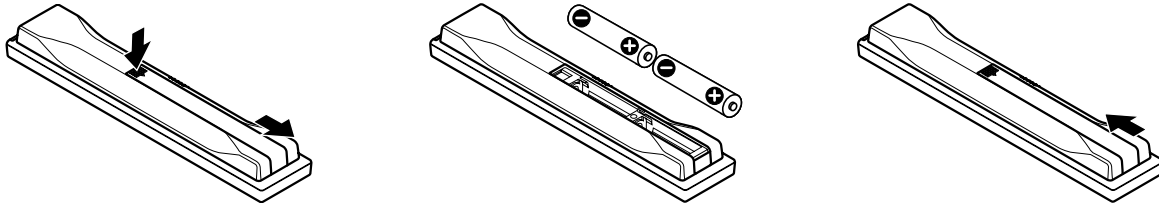

Les piles fournies avec cet appareil peuvent avoir une durée de service plus courte que prévue du fait des conditions de stockage. Si la télécommande semble mal fonctionner ou est inefficace, remplacez les piles fournies par des piles alcalines neuves.

N'utilisez jamais ensemble une pile neuve et une pile usagée. Utiliser conjointement une pile neuve et une pile usagée peut se traduire par une réduction de la durée de vie de la pile neuve, ou une fuite de l'électrolyte de la pile usagée. Par ailleurs, utiliser ensemble des piles de type ou de marque différentes peut occasionner des problèmes dans la mesure où leurs caractéristiques peuvent varier légèrement d'un fabricant à un autre.

*Remarque: Retirez les piles si vous envisagez de ne pas utiliser la télécommande du téléviseur à écran plat pendant une période prolongée.*

Pour la mise au rebut des piles usagées, veuillez vous conformer aux règlements locaux ou aux instructions relatives à l'environnement applicables dans votre pays ou votre région.

#### **Problèmes de la télécommande**

Plusieurs problèmes peuvent affecter le fonctionnement de votre télécommande, mais le problème le plus courant est celui des piles épuisées. Si vous laissez des piles épuisées dans la télécommande, la communication risque d'échouer ou la télécommande de fonctionner sporadiquement. Dans un tel cas, rapprochez-vous de l'écran et essayez de commander le téléviseur avec la télécommande. Si de cette façon le téléviseur répond, remplacez les piles. Si vous rapprocher de l'écran n'a aucun effet, vérifiez qu'il n'y a pas d'objets bloquant le signal dans la pièce. Prenez aussi en considération les autres appareils commandés par télécommande situés aux alentours de l'écran. Les objets ou d'autres signaux infrarouges peuvent perturber la télécommande. Pour des conseils supplémentaires sur votre télécommande, voir "6.1 Foire aux questions (FAQ)".

## Rayon d'action de la télécommande

Pour commander un téléviseur à écran plat, dirigez la télécommande en direction du capteur sur le coin inférieur droit de l'écran. Pour une utilisation aisée, maintenez une distance entre la télécommande et le capteur inférieure à 7 mètres (23 pieds) et à un angle de moins de 30 degrés.

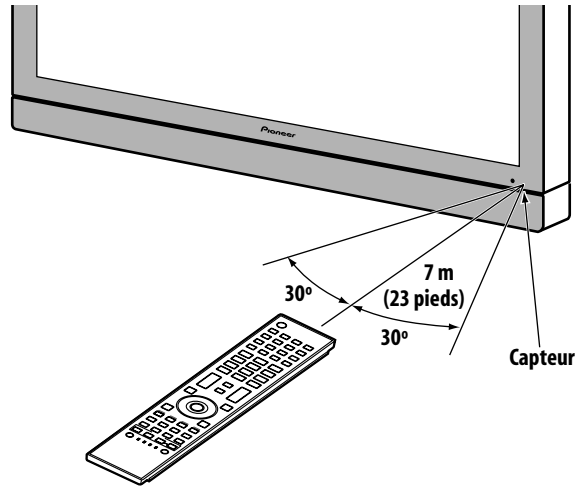

La télécommande peut ne pas fonctionner correctement si le capteur est éclairé directement par le soleil ou un éclairage très violent. Si la pièce dans laquelle vous regardez la télévision est naturellement lumineuse, modifiez la position du téléviseur ou placez la télécommande plus près du capteur de l'écran.

*Remarque: Ne laissez pas la télécommande en plein soleil ou sous un éclairage très violent sous peine de déformer ou d'altérer son boîtier.*

### 1.2.3 Touches de la télécommande

À l'exception de quelques options, les commandes disponibles via les touches sur le téléviseur à écran plat sont également disponibles sur la télécommande. La télécommande peut être programmée pour contrôler un autre appareil comme un lecteur DVD, une chaîne stéréo intégrale, etc. Une section ultérieure intitulée "5 Utilisation d'autres appareils avec le téléviseur à écran plat" explique comment utiliser la télécommande pour contrôler d'autres appareils.

Cette section identifie et décrit les touches de la télécommande.

#### Télécommande : Touches du côté gauche (de haut en bas, de gauche à droite)

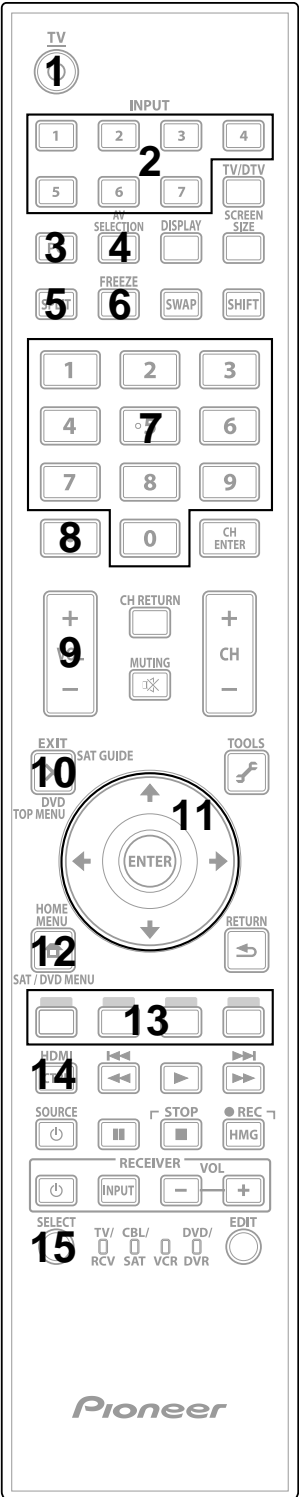
<p><b>TV</b>  : 1</p> <p>Pour allumer ou mettre le téléviseur en veille</p>	
<p><b>INPUT</b> : 2</p> <p>Pour sélectionner une source (INPUT 1 à INPUT 7)</p>	
<p><b>PC</b> : 3</p> <p>Pour sélectionner la prise PC comme source d'entrée</p>	
<p><b>AV SELECTION</b> : 4</p> <p>Pour sélectionner les réglages audio/vidéo</p> <p>Source AV : OPTIMUM, PERFORMANCES, DYNAMIQUE, CINÉMA, JEU, SPORT, Standard</p> <p>Source PC : STANDARD, UTILISATEUR</p>	
<p><b>SPLIT</b> : 5</p> <p>Pour passer entre les vues une image, 2 images, image dans l'image</p>	
<p><b>FREEZE</b> : 6</p> <p>Pour geler une image animée, puis appuyez une nouvelle fois pour annuler la fonction FREEZE</p>	
<p><b>Touches numériques 0 à 9</b> : 7</p> <p>Pour sélectionner une chaîne</p>	
<p><b>• (point)</b> : 8</p> <p>Pour saisir un point afin de sélectionner une chaîne secondaire</p>	
<p><b>VOL +/-</b> : 9</p> <p>Pour régler le volume</p>	
<p><b>EXIT</b> : 10</p> <p>Pour quitter le menu et revenir à l'écran normal</p>	
<p><b>Touches fléchées</b> : 11</p> <p>Pour naviguer dans les écrans du menu</p>	
<p><b>HOME MENU</b> : 12</p> <p>Affiche le menu principal (HOME MENU)</p>	
<p><b>Touches de couleur (Rouge, Vert, Bleu, Jaune)</b> : 13</p> <p>Uniquement pour commander les fonctions de la commande HDMI sur un lecteur BD</p>	
<p><b>HDMI CONTROL</b> : 14</p> <p>Pour sélectionner les fonctions de la commande HDMI</p>	
<p><b>SELECT</b> : 15</p> <p>Pour sélectionner TV/RCV, CBL/SAT, VCR ou DVD/DVR</p>	

**Télécommande : Touches du côté droit** (de haut en bas, de gauche à droite)

16 **TV/DTV :**  
Pour sélectionner les chaînes de télévision analogique ou numérique

17 **DISPLAY :**  
Pour afficher les informations sur la chaîne

18 **SCREEN SIZE :**  
Pour sélectionner le format d'image

19 **SWAP :**  
Pour passer d'une image à l'autre pendant la visualisation 2 images ou image dans l'image

20 **SHIFT :**  
Déplace la petite image sur un emplacement différent pendant la visualisation image dans l'image

21 **CH ENTER :**  
Pour changer de chaîne

22 **CH RETURN :**  
Pour revenir à la chaîne précédente

23 **MUTING :**  
Pour couper le son pendant que la lecture vidéo continue

24 **CH +/- :**  
Pour passer entre les chaînes

25 **TOOLS :**  
Pour afficher le menu TOOLS (voir "3.6 Début intelligent pour les nouveaux propriétaires")

26 **ENTER :**  
Pour exécuter une commande

27 **RETURN :**  
Pour revenir à l'écran du menu précédent

28 **Commande du lecteur/enregistreur :**  
Utilisez ces touches pour commander les appareils raccordés

29 **HMG (Home Media Gallery) :**  
Pour afficher le menu Home Media Gallery  
Utilisez cette touche pour lancer l'enregistrement (pour les magnétoscopes/graveurs de DVD uniquement)

## 2 Installation du téléviseur à écran plat

Vous disposez de plusieurs options d'installation pour le téléviseur à écran plat. Ce chapitre vous explique comment choisir l'emplacement d'installation, vous donne les meilleures méthodes d'installation et vous indique comment installer le téléviseur.

### 2.1 Choix de l'emplacement et méthode d'installation

Ce téléviseur à écran plat est très fin. Il nécessite une surface solide et une structure de soutien (comme un socle ou une table) qui l'empêcheront d'être basculé ou renversé. Utilisez les accessoires de montage et les pièces inclus dans l'emballage. Pioneer recommande, dans la mesure du possible, que l'installation soit réalisée par un technicien qualifié.

Indépendamment de la méthode d'installation, attachez ou fixez le téléviseur à écran plat en utilisant les trous de fixation et/ou les boulons fournis.

Vue de dos (PDP-6020FD)

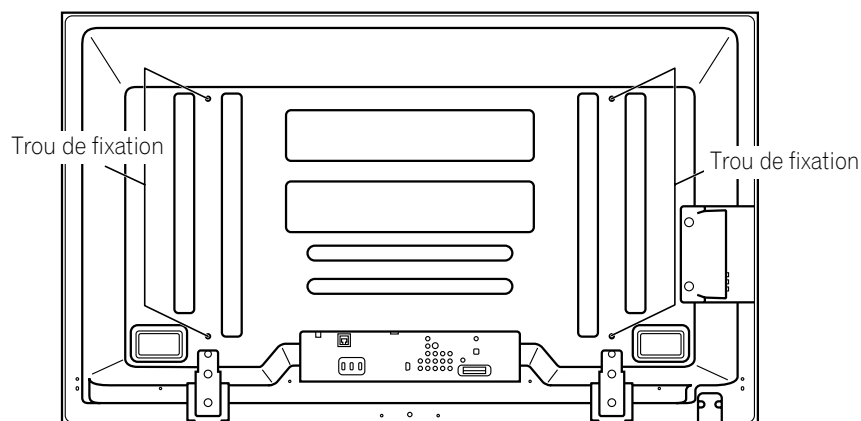

Vue de côté

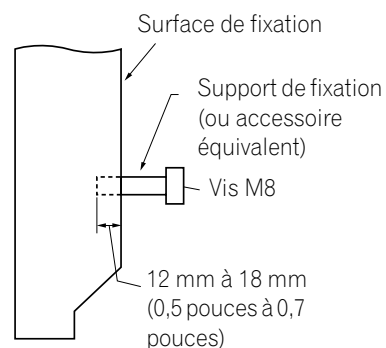

Vue de dos (PDP-5020FD)

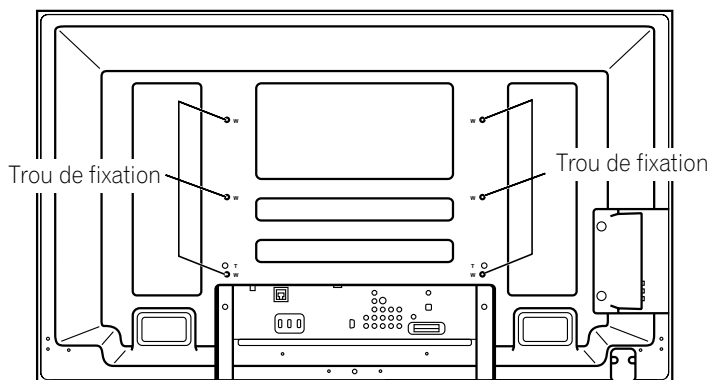

*Remarque: Certaines options d'installation nécessitent un type de boulon différent. Vérifiez auprès de votre installateur ou revendeur en vue d'acheter le ou les boulons adéquats.*



## 2.1.1 Vérification des conditions de l'emplacement

Lors du choix de l'emplacement pour le téléviseur, vous devez prendre en considération plusieurs facteurs. L'emplacement d'installation doit être éloigné des rayons directs du soleil et être suffisamment aéré autour du téléviseur à écran plat pour permettre le refroidissement. Le schéma ci-dessous donne un exemple d'un téléviseur monté sur support avec une aération adéquate.

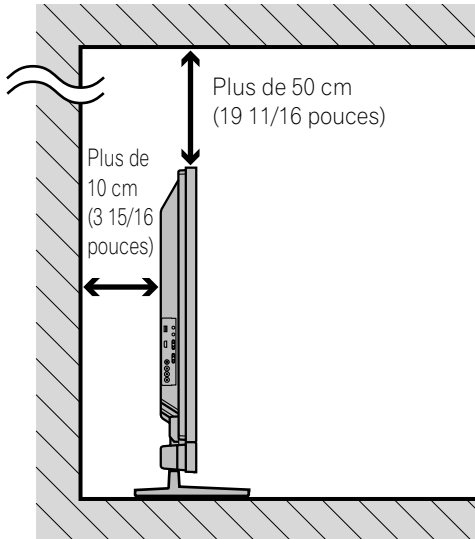

*La distance derrière et au-dessus du téléviseur varie en fonction de l'installation choisie. Prenez conseil auprès de votre revendeur ou d'un installateur professionnel pour une aération adéquate.*

Consultez la liste de vérification ci-dessous pour évaluer de possibles emplacements d'installation.

- |  |   |
|--|---|
| <input type="checkbox"/> Aération suffisante                             | <input type="checkbox"/> Pas de risque de surcharge électrique    |
| <input type="checkbox"/> À l'abri des vibrations excessives              | <input type="checkbox"/> Éloigné d'un autre appareil à infrarouge |
| <input type="checkbox"/> À l'écart d'un climatiseur                      | <input type="checkbox"/> À l'abri des coups ou des impacts        |
| <input type="checkbox"/> Sans humidité ni moiteur                        | <input type="checkbox"/> À l'écart des sources de chaleur         |
| <input type="checkbox"/> Pas de risque d'éclaboussure d'eau              | <input type="checkbox"/> À l'abri de la lumière directe du soleil |
| <input type="checkbox"/> Cordons et câbles placer de manière sécuritaire | <input type="checkbox"/> Distant de sources d'éclairage violent   |

Pour des précautions et des informations sur la sécurité plus spécifiques, voir "7.2 Considérations sur l'emplacement physique et la température" et "7.7 Précautions de sécurité".

## 2.1.2 Comment soulever et/ou déplacer le téléviseur

Bien que ce téléviseur à écran plat soit conçu pour durer, la technologie utilisée nécessite de le manipuler avec précaution. Utilisez les poignées placées à l'arrière du téléviseur à écran plat pour le soulever. Pour éviter de le plier ou le tordre, deux personnes au moins sont nécessaires pour soulever et déplacer le téléviseur. Ne déplacez pas le téléviseur à écran plat en le tenant par une seule poignée ou en le tirant par ses poignées.

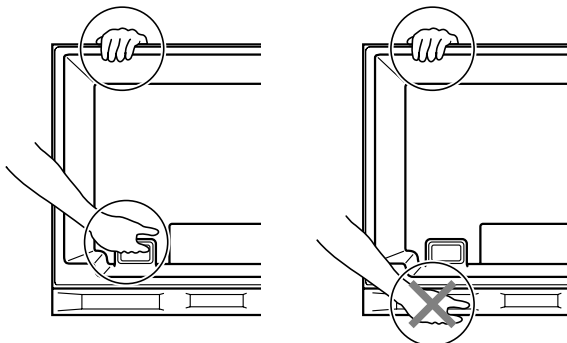

*Utilisez les poignées pour déplacer le téléviseur. Ne déplacez pas le téléviseur en le tenant par l'enceinte ou les appliques d'enceinte.*

Remarque: N'utilisez pas les poignées pour accrocher le téléviseur à écran plat, ni comme suspensions pour l'empêcher de glisser ou basculer une fois installé en place.

## 2.2 Installation du téléviseur avec un support

### 2.2.1 Pose ou dépose du support fourni

Le PDP-5020FD est livré avec le support de table PIONEER (support) déjà fixé. Fixez le support fourni sur le téléviseur pour le PDP-6020FD. Pour le PDP-5020FD, fixez les ferrures métalliques de sécurité après avoir redressé le téléviseur.

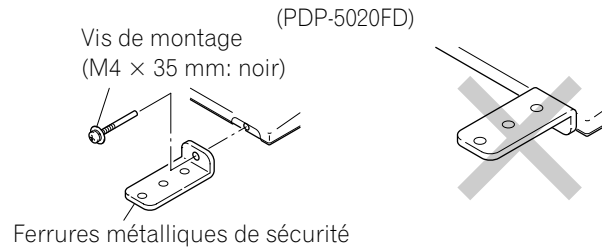

### Fixation du support au téléviseur

Ne placez pas le téléviseur à écran plat sur un wagon ou une palette plus petit que son support sous peine de le plier.

- 1) Détachez l'enceinte si elle a déjà été installée.  
*Reportez-vous à "Pose/dépose de l'enceinte" à la page 18 pour assistance.*
- 2) Posez le téléviseur à écran plat sur une surface élevée avec la base du support dépassant du bord.
- 3) Placez toutes les pièces du support sur un chiffon doux pour éviter de les rayer.  
*Si vous installez le PDP-6020FD, passez aux étapes 4 et 5. Si vous installez le PDP-5020FD, passez directement à l'étape 7.*
- 4) Retournez la base de sorte que la partie inférieure soit tournée vers le haut.
- 5) Insérez les soutiens du support (pieds) dans la base.

Installez avec précaution les soutiens (gauche et droit) pour les placer dans la bonne position. Des soutiens désalignés peuvent endommager la base et/ou les soutiens eux-mêmes.

- 6) Serrez les vis de la base pour verrouiller les soutiens en place.

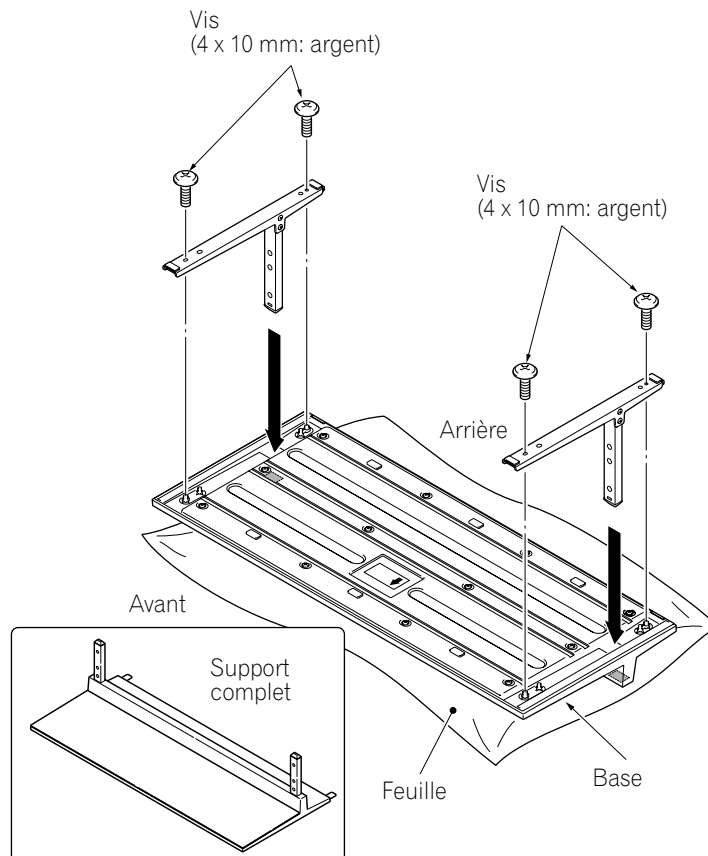

*Remarque: Montez le support en plaçant un chiffon doux sous la base. Vous risqueriez autrement de rayer la surface avant de la base.*

7) Après avoir monté le support, fixez les ferrures métalliques de sécurité à l'aide des vis de montage.

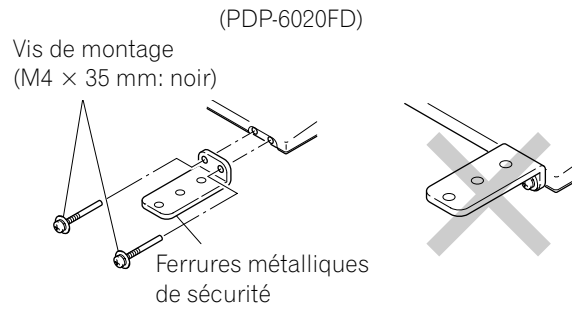

8) Avec le téléviseur à écran plat à l'envers, insérez les soutiens du support dans le bas du téléviseur, puis serrez les vis.

Alignez les supports de colonne et le bas  
du téléviseur à écran plat.

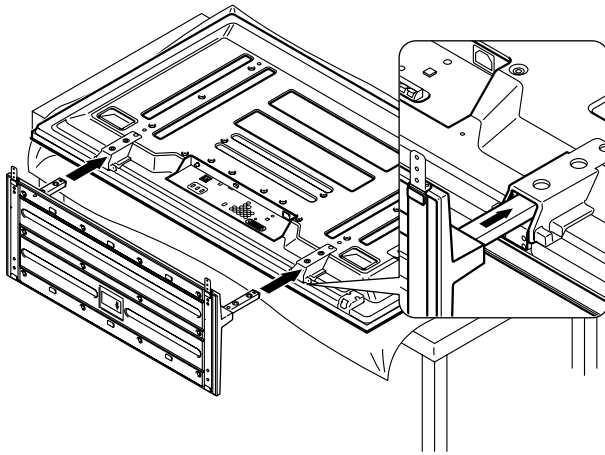

Boulons  
d'installation  
(M6 x 20 mm)

Boulons  
d'installation  
(M6 x 20 mm)

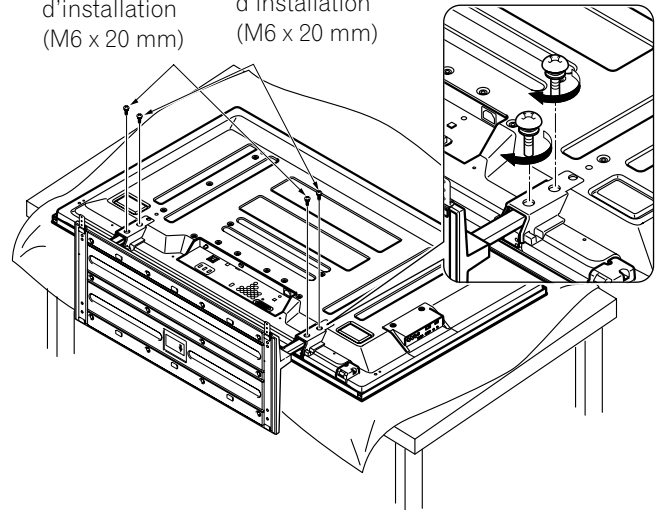

***Insérez les soutiens du support dans le téléviseur à écran plat de sorte que la flèche indiquant "FRONT/FACE AVANT" sur la partie inférieure du support soit tournée vers le bas.***

9) Avec l'aide d'au moins une personne, redressez le téléviseur, puis positionnez-le en place.

**Pose/dépose de l'enceinte**

L'enceinte du téléviseur à écran plat restitue un son clair de qualité élevée. L'équilibre gauche/droit est contenu dans une seule unité par souci de facilité d'installation et de compacité. Même s'il est possible d'ajouter ou de retirer des dispositifs du téléviseur installé en place, fixez toujours l'enceinte en dernier. Débranchez les câbles de l'enceinte et DÉPOSEZ L'ENCEINTE avant d'installer ou de déplacer le téléviseur.

Avant de fixer l'enceinte sur le téléviseur installé en place, lisez les informations ci-dessous.

- Pour fixer les appliques d'enceinte, posez le téléviseur à l'envers sur une surface stable.
- N'utilisez que les vis fournies et serrez solidement avant de vous éloigner.
- L'enceinte étant volumineuse, elle doit être manipulée par deux personnes au moins.
- Manipulez l'enceinte avec précaution pour ne pas rayer ou endommager le coffret et la grille.
- Si vous placez un moniteur à tube cathodique à proximité de l'enceinte, l'image du téléviseur à écran plat peut devenir floue. Maintenez une certaine distance entre l'enceinte et le moniteur.

- Si vous raccordez cette enceinte sur un autre téléviseur ou dispositif, l'appareil risque d'être endommagé ou de prendre feu.
- Évitez de trop amplifier le volume sonore lorsque vous utilisez la fonction de commande de la tonalité pour augmenter les sons aigus.

*Remarque: Utilisez la mousse d'emballage pour éviter de rayer ou d'endommager l'appareil pendant l'installation.*

**Téléviseur monté sur support**

Vous pouvez fixer les appliques d'enceinte au téléviseur à écran plat alors qu'il est redressé. Il est toutefois plus facile de les installer lorsque le téléviseur est posé à plat. Une fois les appliques en place, redressez le téléviseur, puis positionnez-le sur son emplacement définitif avant de fixer l'enceinte.

- 1) Fixez les appliques d'enceinte latérales (gauche et droite) au dos du téléviseur en utilisant les vis fournies.

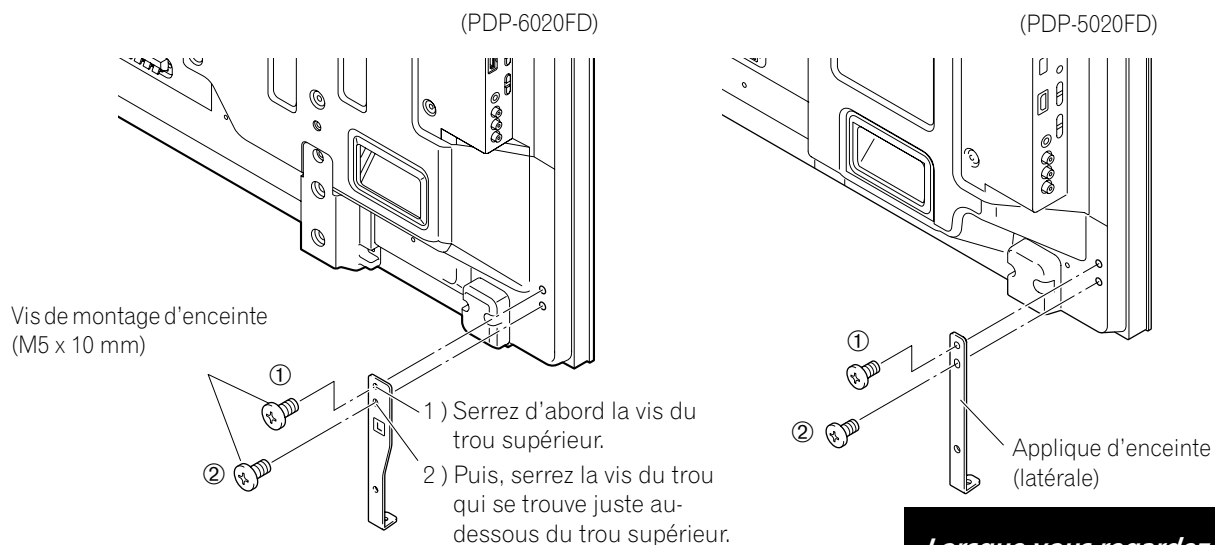

**Lorsque vous regardez le dos du téléviseur à écran plat, les côtés sont inversés. Serrez les vis dans l'ordre indiqué ci-dessus.**

- 2) Fixez l'applique d'enceinte centrale en utilisant les vis fournies.  
 Lors de l'insertion des vis, placez les vis 1 et 2 dans les trous sur l'applique centrale.

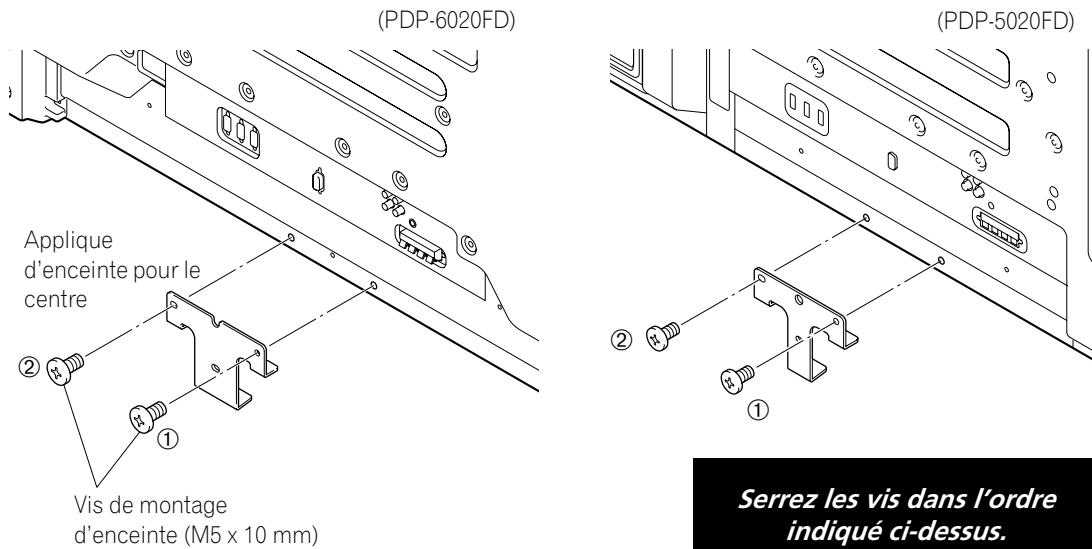

- 3) Positionnez l'enceinte au moyen des appliques.  
 Étant donné qu'il est très facile d'installer l'enceinte à l'envers, confirmez le bon alignement de l'enceinte avant de continuer.
- 4) Insérez l'applique d'enceinte dans les fentes situées à l'arrière de l'enceinte.  
 Si l'installation de l'enceinte pose des difficultés, modifiez l'angle des appliques.

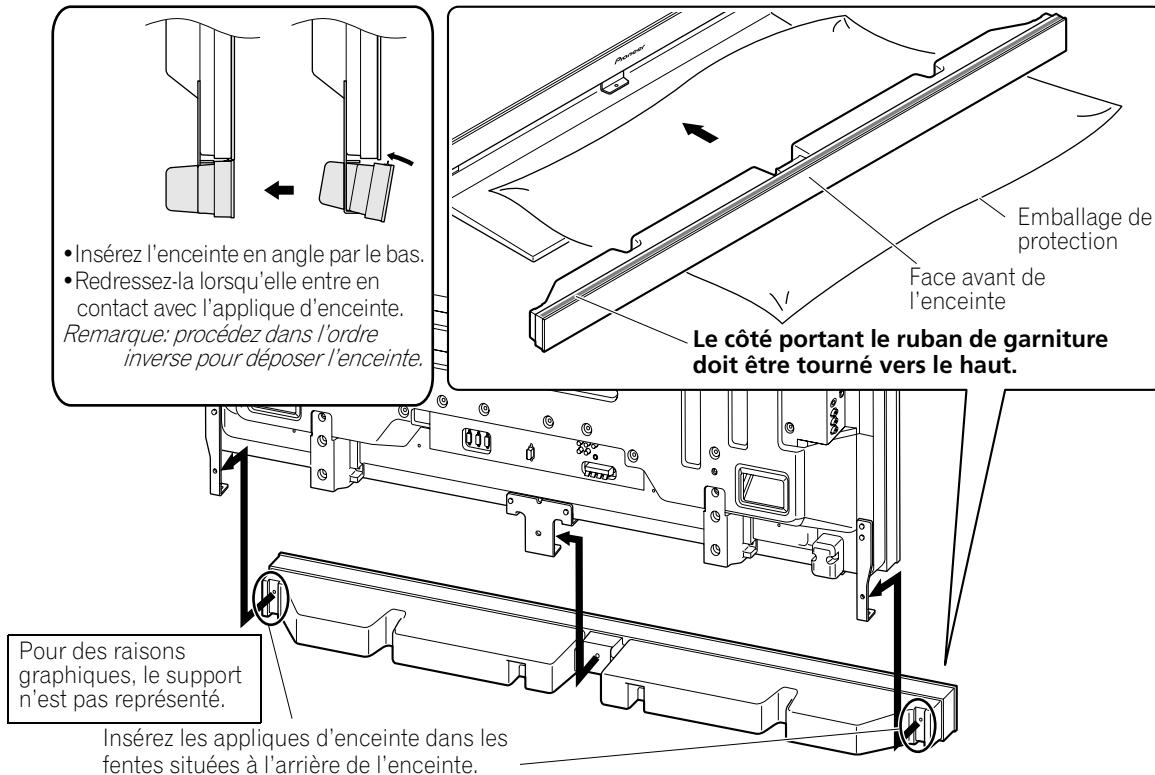

- 5) Fixez l'enceinte sur l'applique centrale en utilisant les vis fournies.  
 L'illustration de l'étape suivante représente l'ordre correct de serrage des vis.

6) Fixez l'enceinte sur les appliques latérales en utilisant les vis fournies.

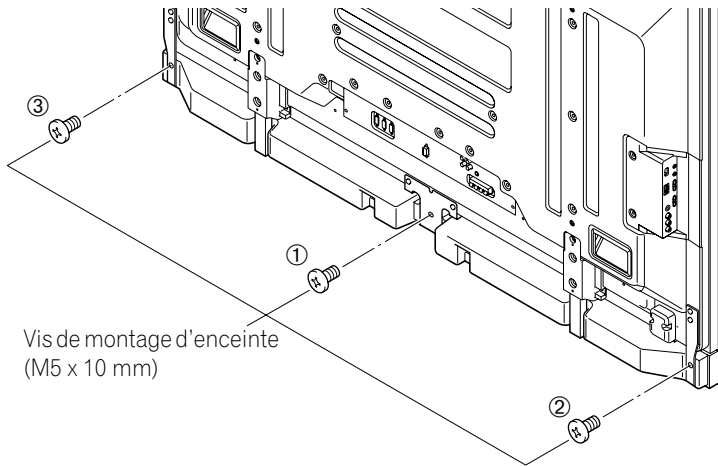

**Le trou de vis inférieur sur chaque applique d'enceinte n'est pas utilisé lorsque le téléviseur reste sur le support.**

*Remarque: Si vous devez repositionner l'enceinte (à l'horizontale ou à la verticale) après l'avoir installée, desserrez d'abord les vis de montage d'enceinte. Ajustez la position, puis serrez à nouveau les vis.*

### 2.2.2 Branchement des câbles d'enceinte

- 1) Enfoncez le taquet.
- 2) Insérez le fil de la bonne couleur dans l'ouverture.
- 3) Laissez une faible portion de la partie dénudée du câble apparente.
- 4) Relâchez le taquet pour bloquer le fil.  
*Si la partie dénudée du câble est cachée lorsque vous relâchez le taquet, répétez les opérations des étapes 1 à 4 jusqu'à ce qu'une portion suffisante de câble soit visible.*
- 5) Répétez cette procédure pour chaque câble en faisant correspondre la couleur du fil avec la borne adéquate.
- 6) Branchez les câbles d'enceinte sur l'enceinte.
- 7) Attachez ensemble les câbles d'enceinte, le cordon d'alimentation et les autres câbles dans le serre-câbles, puis faites-le passer dans l'orifice correspondant à l'arrière du téléviseur à écran plat.  
*Voir "2.6 Pour acheminer et attacher ensemble le cordon d'alimentation et les câbles". Utilisez les serre-câbles au besoin (voir page 30).*

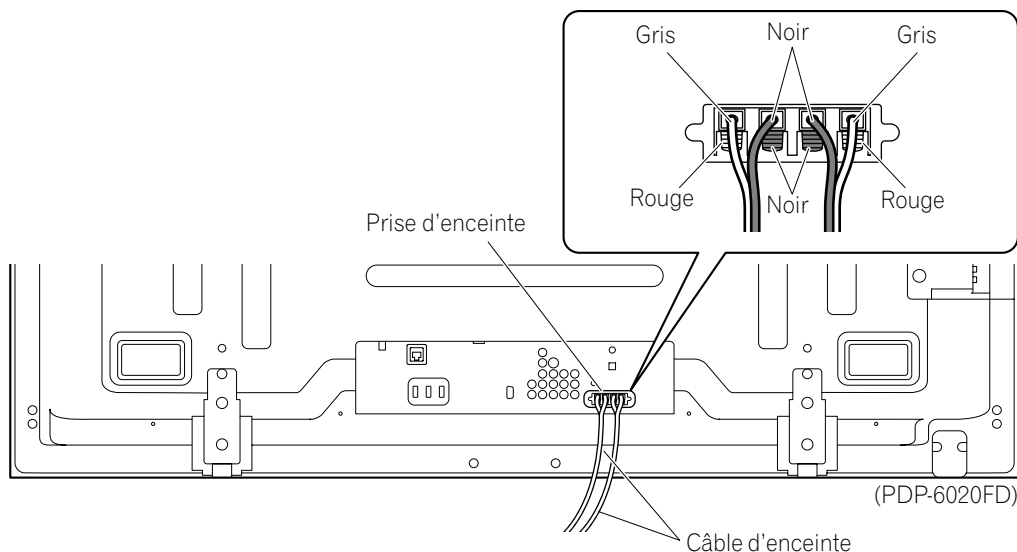
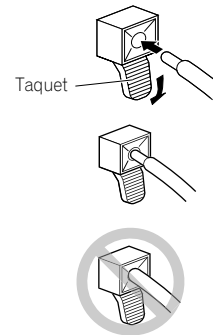

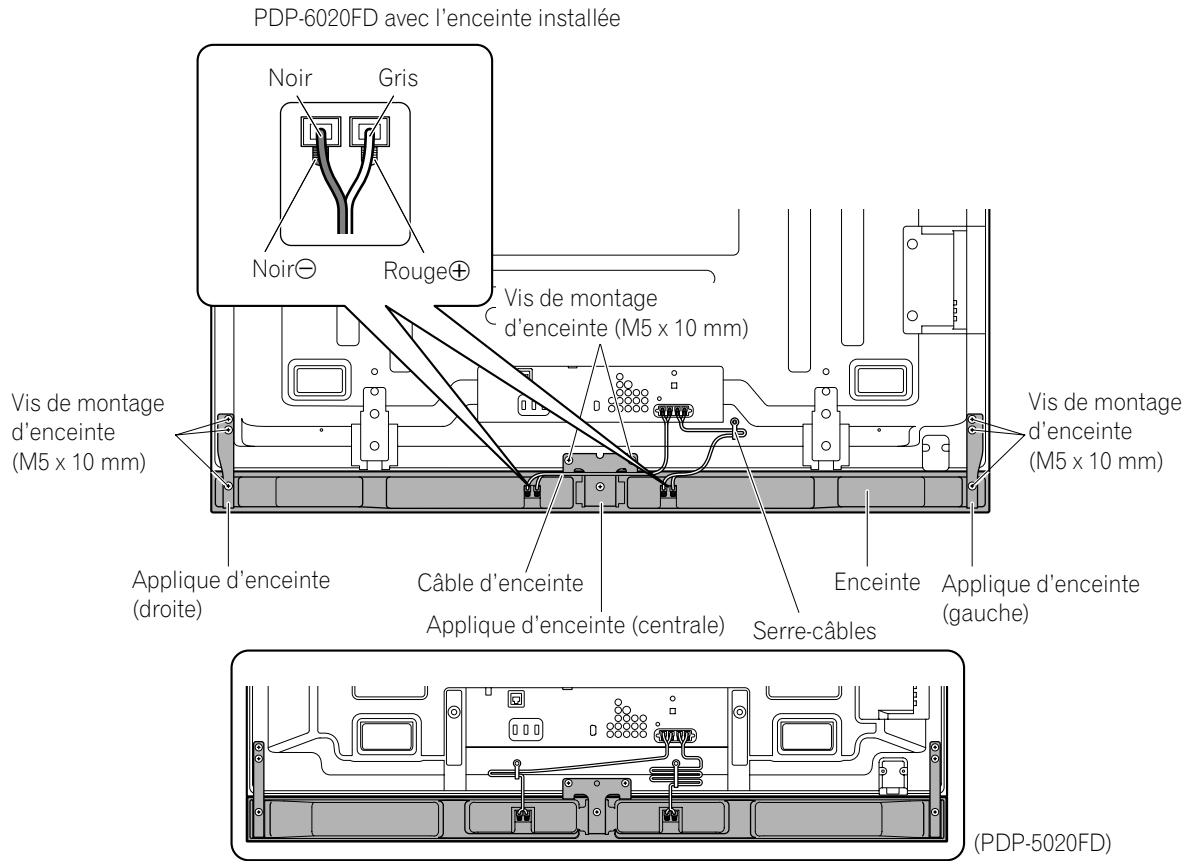

- Avant de raccorder l'enceinte au téléviseur à écran plat, débranchez-le de la prise secteur. Si vous raccordez le câble d'enceinte alors que le cordon d'alimentation est branché, le téléviseur risque de mal fonctionner ou d'être endommagé dans le cas où les fils dénudés du câble entreraient en contact avec un autre appareil. Branchez le cordon d'alimentation au téléviseur après avoir raccordé l'enceinte.
- Ne laissez pas les fils des câbles d'enceinte à nu et exposés aux prises. Des fils à nu peuvent entraîner des courts-circuits et causer un mauvais fonctionnement ou endommager l'appareil.
- Ne connectez aucun appareil aux prises d'enceinte en dehors des enceintes spécifiées.

### 2.3 Fixation au mur/plafond

Posez le téléviseur de 50" sur une surface élevée, puis déposez le support.

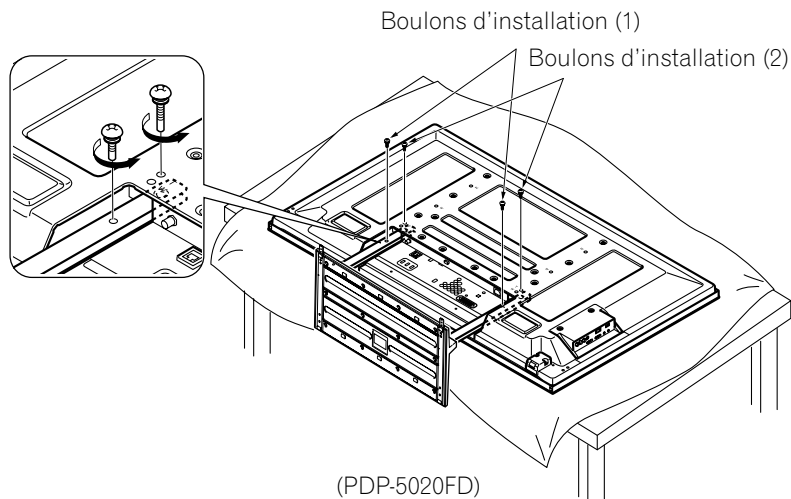

Une option courante pour installer le téléviseur à écran plat consiste à l'accrocher à un mur solide ou un plafond renforcé. Avec cette méthode d'installation, il est nécessaire de procéder d'abord à certains préparatifs. Procédez comme il est indiqué ci-dessous pour préparer le téléviseur avant l'installation.

- 1) Fixez les appliques d'enceinte, mais pas l'enceinte.  
*Voir "Pose/dépose de l'enceinte" pour les instructions.*
- 2) Branchez les câbles d'enceinte sur le téléviseur s'ils ne sont pas déjà raccordés.  
*Branchez les câbles UNIQUEMENT au téléviseur, pas à l'enceinte.*

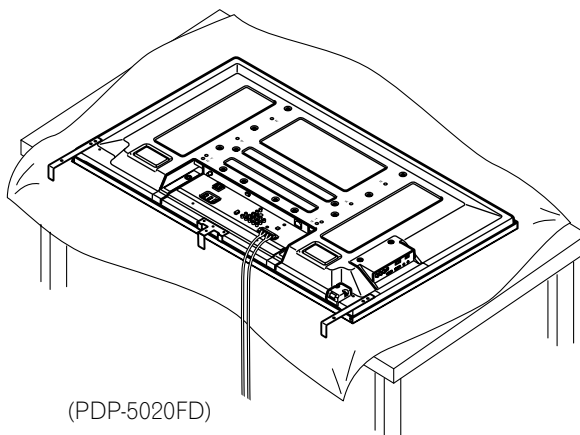

- 3) Branchez les câbles d'autres appareils au téléviseur.  
*Lorsque vous choisissez l'emplacement d'installation du téléviseur à écran plat, prenez en compte les autres appareils dans la pièce. Les DVR, amplificateur, magnéto-scope ou autres doivent communiquer avec le téléviseur, directement ou par le biais d'un autre appareil. Lisez les instructions fournies avec l'autre appareil pour connaître l'emplacement des ports et prises.  
Après avoir choisi les ports et prises nécessaires, notez les branchements sur le téléviseur à écran plat pour faciliter leur identification une fois le téléviseur installé.*
- 4) Attachez ensemble provisoirement les câbles avec des élastiques (non fournis).
- 5) Branchez le cordon d'alimentation du téléviseur à écran plat sur le téléviseur, mais NE le branchez PAS à la prise de courant.
- 6) Suivez les indications d'installation données pour le montage au mur/plafond choisi.

*Remarque: Pour fixer l'enceinte, reportez-vous au schéma de la section suivante pour connaître les trous de vis spécifiques à utiliser pour le montage au mur ou au plafond.*



Une fois le téléviseur à écran plat fixé au mur ou suspendu au plafond, suivez les étapes ci-dessous pour fixer l'enceinte.

- 1) Confirmez que les appliques d'enceinte sont prêtes à soutenir l'enceinte.  
*Les appliques peuvent se désaligner pendant l'installation du téléviseur.*
- 2) Branchez les extrémités des câbles d'enceinte sur l'enceinte.  
*Si vous avez attaché ensemble les câbles avec des élastiques pendant l'installation, retirez ces derniers avant de continuer.*
- 3) Alignez l'enceinte avec les appliques.  
*Étant donné qu'il est très facile de monter l'enceinte à l'envers, confirmez le bon alignement de l'enceinte avant de continuer.*
- 4) Insérez les appliques d'enceinte dans les fentes situées à l'arrière de l'enceinte.  
*Si l'installation de l'enceinte pose des difficultés, modifiez l'angle des appliques.*

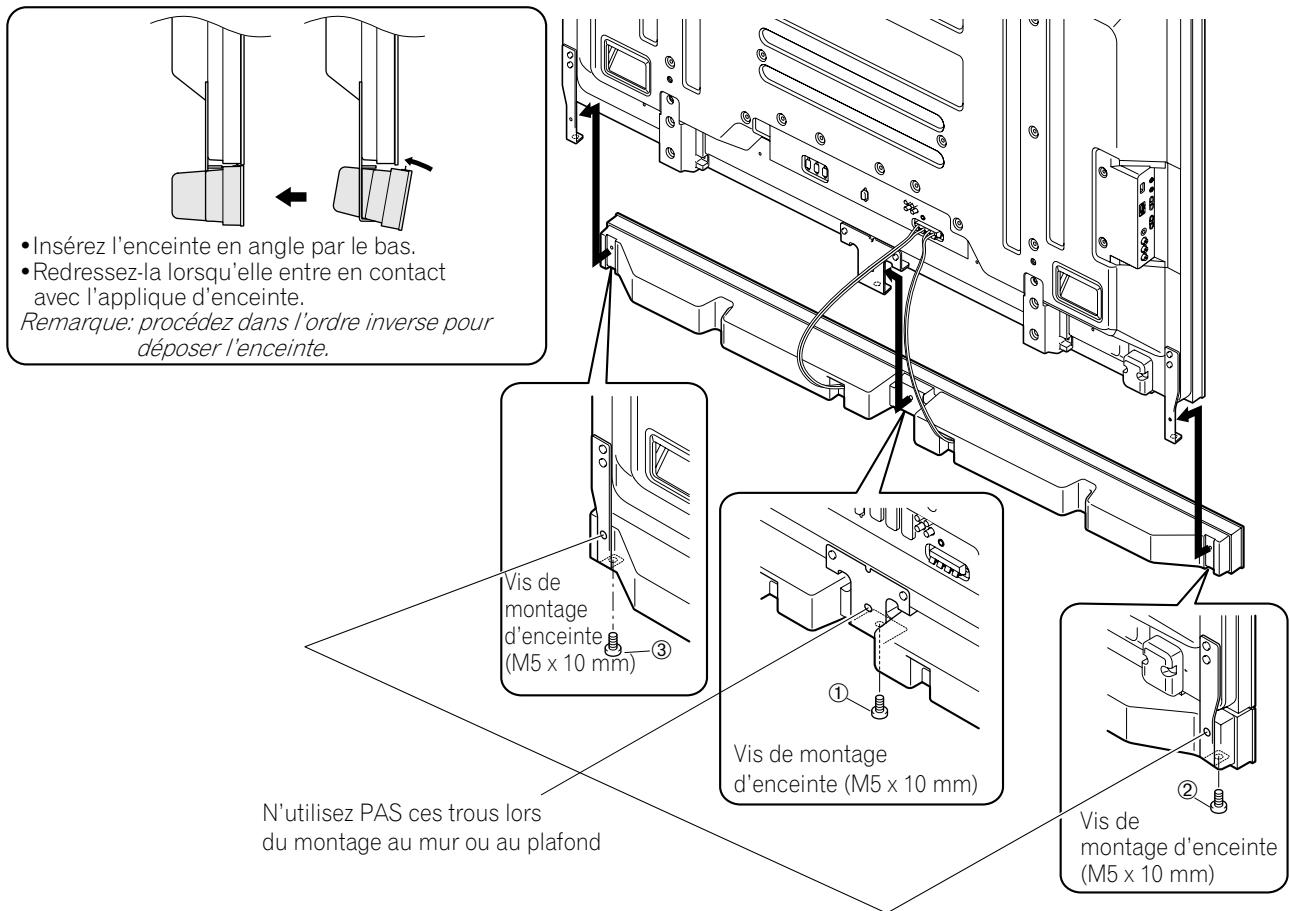

- 5) Serrez la vis centrale puis les vis latérales dans l'ordre indiqué ci-dessus.  
*Lors de l'installation du téléviseur sur un mur ou un plafond, utilisez les trous de vis inférieurs sur chaque applique d'enceinte.*

*Remarque: Si vous devez repositionner l'enceinte (à l'horizontale) après l'avoir installée, desserrez d'abord les vis de montage d'enceinte. Ajustez la position, puis serrez à nouveau les vis.*

## 2.4 Installation du téléviseur à écran plat

En raison du poids et de la fine épaisseur du téléviseur à écran plat, deux personnes au moins sont nécessaires pour installer et/ou positionner le téléviseur. Les sections suivantes donnent des instructions sur les différentes options de montage et de fixation.

### **Fixation du téléviseur avec le support utilisé**

Lorsque vous utilisez un support, stabilisez le téléviseur pour l'empêcher de basculer. Utilisez les ferrures métalliques et les vis fournies pour accrocher le téléviseur à un mur ou à une autre structure de soutien solide.

Une autre option consiste à acquérir des crochets, des cordes et des fixations auprès de votre installateur ou dans votre quincaillerie locale. La taille et résistance du matériel nécessaire dépendent de la composition et de l'épaisseur de la surface de fixation.

**Crochets recommandés: Diamètre nominal de 8 mm, longueur de 12 mm à 18 mm (0,5 pouce à 0,7 pouce)**

Pour accrocher le téléviseur avec le support fourni utilisé, suivez les étapes ci-dessous.

- 1) Fixez les crochets aux trous de fixation au dos du téléviseur.
- 2) Insérez les ferrures dans le mur ou la structure de soutien.
- 3) Faites passer les cordes entre les crochets et les ferrures.
- 4) Serrez les cordes jusqu'à ce que le téléviseur soit accroché sans perdre l'équilibre.

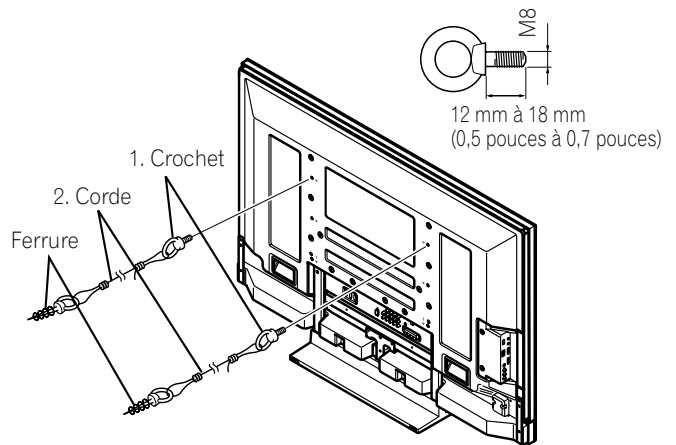

Pour stabiliser le téléviseur à écran plat sur une table ou une plateforme, utilisez les ferrures métalliques et les vis fournies, ainsi que des vis à bois disponibles dans le commerce. Les vis à bois servent à accrocher les ferrures métalliques lors du montage sur une surface en bois. Elles doivent avoir un diamètre nominal de 4 mm (5/32 pouces) et une longueur d'au moins 20 mm (13/16 pouces).

*Remarques: Évitez de déplacer la table après avoir fixé le téléviseur.*

*N'utilisez pas de fil nu pour le cordon. Si une partie du fil est introduite dans l'orifice de ventilation à l'arrière du panneau d'affichage, cela pourrait entraîner un incendie ou une électrocution.*

Suivez les étapes ci-dessous pour fixer en place le téléviseur à écran plat.

- 1) Notez l'emplacement des ferrures métalliques et des vis sur le bord arrière de la table au moyen du support du téléviseur pour déterminer le positionnement.

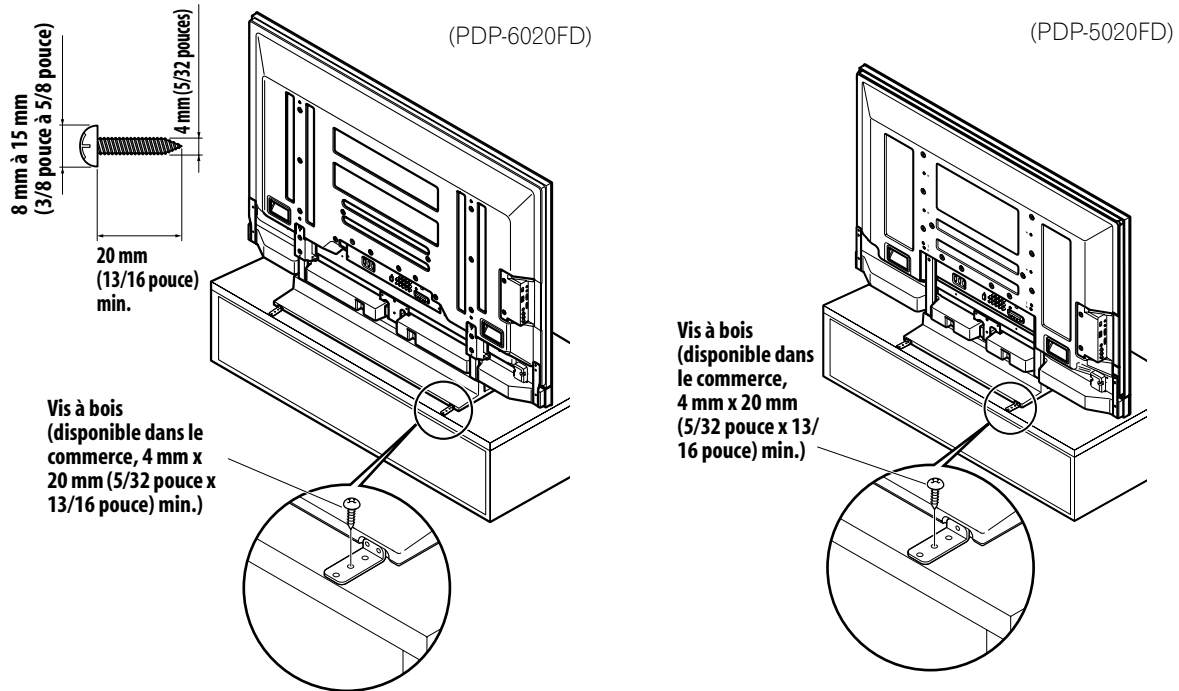

- 2) Percez des trous dans le bord de la table ou de la plateforme aux endroits marqués.
- 3) Soulevez le téléviseur en place à l'aide d'au moins une deuxième personne.
- 4) Utilisez les vis à bois (non fournies) pour fixer les ferrures métalliques sur la table.

## 2.5 Raccordement à la télévision hertzienne et à d'autres appareils (DVR, amplificateur, BDR, etc.)

Le type d'appareil raccordé au téléviseur à écran plat détermine les ports utilisés. Les sections suivantes expliquent comment raccorder le téléviseur à la télévision hertzienne et à un appareil de lecture comme un lecteur DVD, une chaîne stéréo intégrale, un enregistreur vidéo, etc. Si votre appareil ne figure pas dans la liste, reportez-vous au mode d'emploi accompagnant le ou les appareils pour le branchement.

### 2.5.1 Ajout de chaînes de télévision analogique (conventionnelle) et numérique

Qu'une station de télévision transmette des programmes analogiques ou numériques, le téléviseur à écran plat les diffusera s'il est programmé pour recevoir le signal correspondant. Pour programmer le téléviseur pour la télévision hertzienne, sélectionnez la prise ANT.

La prise ANT accepte les signaux de télévision numérique et analogique. Raccordez une antenne VHF/UHF et/ou la télévision par câble à la prise ANT au dos du téléviseur, puis appuyez sur **TV/DTV** de la télécommande pour passer des programmes analogiques à numériques. Vous pouvez également utiliser une antenne externe lorsque vous regardez des chaînes analogiques pour obtenir une meilleure image analogique.

Si l'antenne extérieure est munie d'un câble coaxial de 75 ohms avec un connecteur de type F, branchez ce connecteur à la prise d'antenne se trouvant au dos du téléviseur.

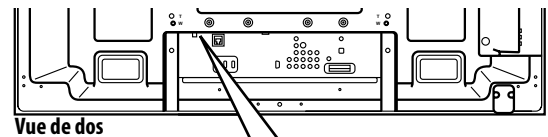

Vue de dos

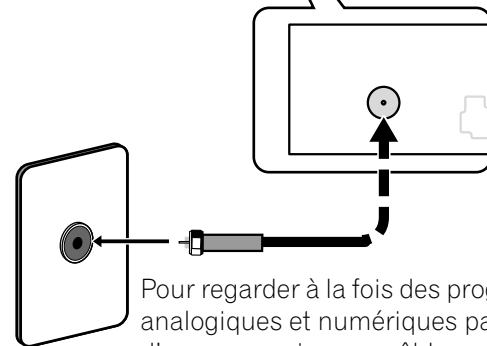

Pour regarder à la fois des programmes analogiques et numériques par le biais d'une connexion par câble ou antenne terrestre, vous devez d'abord raccorder le câble d'antenne à un diviseur.

### 2.5.2 Branchement d'un autre appareil Pioneer

Cette section donne des informations sur le raccordement d'un autre appareil Pioneer à ce téléviseur. Chaque schéma peut également être utilisé comme outil de référence pour des appareils autres que Pioneer, mais l'emplacement des ports peut être différent ou inaccessible.

#### Raccorder le câble ou le satellite au moyen d'un boîtier décodeur (STB):

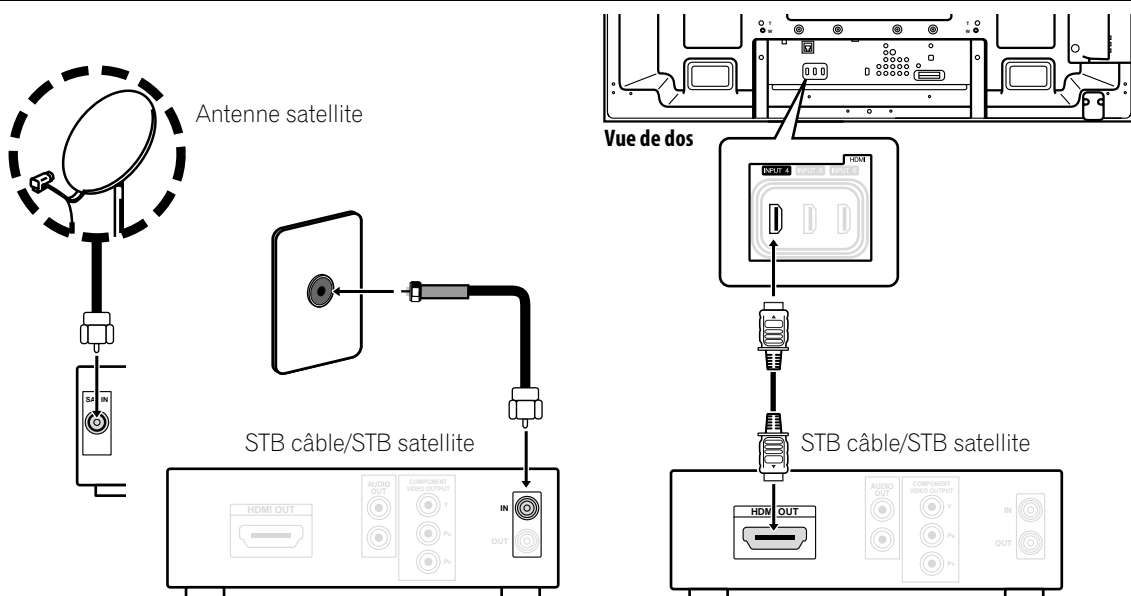

Lorsque vous utilisez un STB câble ou un STB satellite, branchez le câble STB fourni avec le boîtier décodeur à la prise de courant d'antenne/télévision par câble. Si votre STB est pourvu d'une prise HDMI, utilisez une des prises INPUT 4 à 6 (prise HDMI) au dos du téléviseur à écran plat ou INPUT 7 (prise HDMI) sur le côté du téléviseur à écran plat au lieu d'effectuer des raccordements vidéo. Si vous branchez un câble d'antenne directement sur TV, vous devez d'abord brancher le câble au diviseur. Pour en savoir plus, reportez-vous au mode d'emploi accompagnant le boîtier décodeur.

## Raccorder un appareil HDMI (INPUT 4 à INPUT 6):

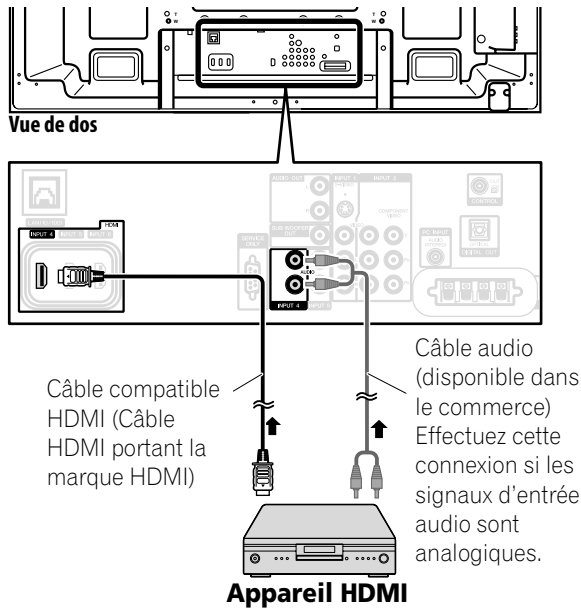

Les prises INPUT4 à INPUT 6 sont des prises HDMI. Utilisez la prise INPUT 4 ou INPUT 5 (HDMI) lorsque les signaux d'entrée audio sont aussi analogiques. Pour en savoir plus, voir "5.2 Utilisation des entrées HDMI".

## Raccorder un appareil HDMI (INPUT 7):

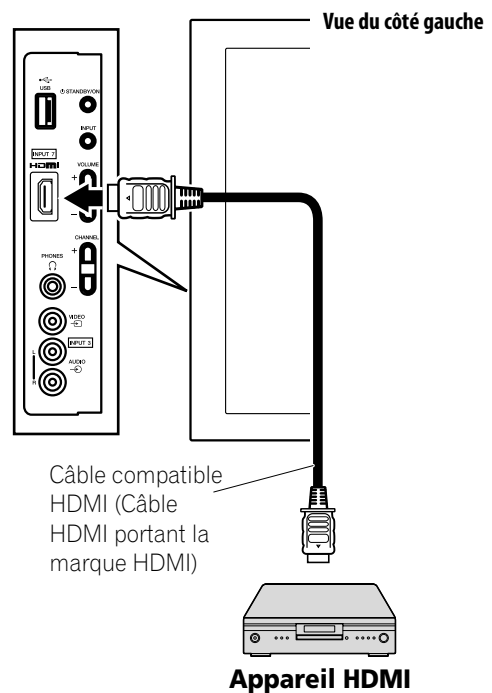

Utilisez également INPUT 7 (prise HDMI) sur le côté du téléviseur pour raccorder un appareil HDMI. Pour en savoir plus, reportez-vous à "5.2 Utilisation des entrées HDMI".

## Raccorder un lecteur de DVD:

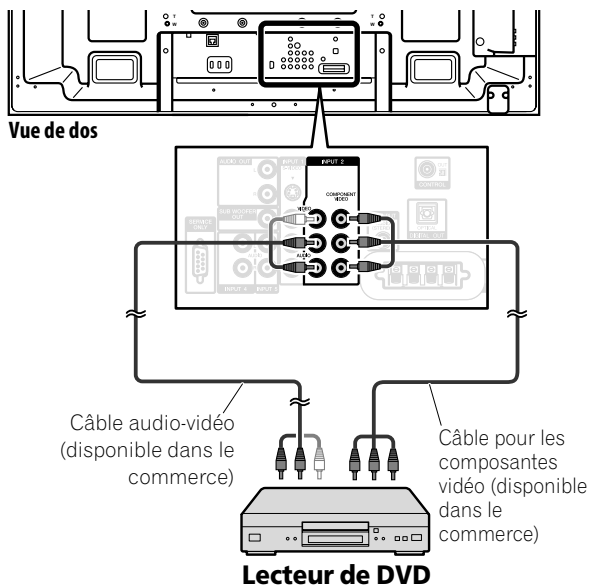

Utilisez les prises INPUT 2 pour raccorder un lecteur de DVD ou un autre appareil audiovisuel. Si votre lecteur de DVD est pourvu d'une prise HDMI, utilisez-la au lieu d'effectuer des raccordements vidéo. Pour en savoir plus, reportez-vous au mode d'emploi accompagnant le lecteur de DVD.

## Raccorder un ampli-tuner AV:

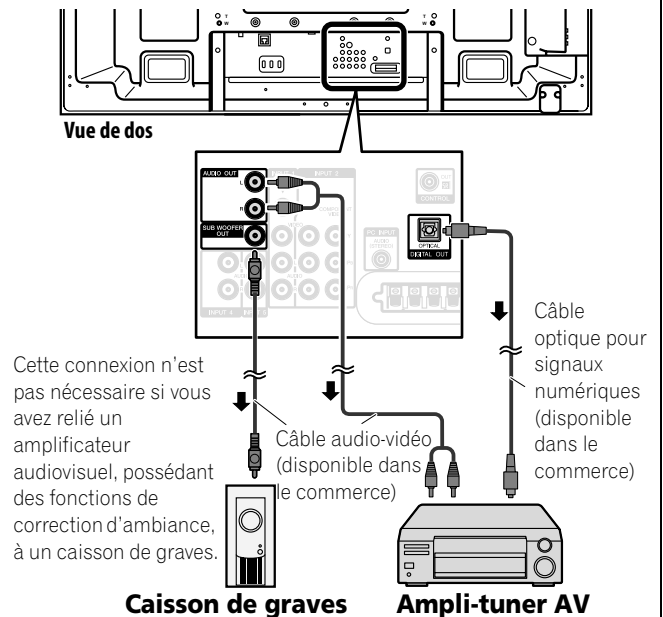

Au moyen d'un câble optique pour signaux numériques, raccordez un ampli-tuner audiovisuel à la prise DIGITAL OUT (optique). Si l'ampli-tuner AV n'est pas pourvu d'une prise DIGITAL IN (optique), vous pouvez raccorder la prise AUDIO OUT (AUDIO) du téléviseur à la prise d'entrée audio de l'ampli-tuner AV. Pour en savoir plus, reportez-vous au mode d'emploi accompagnant l'ampli-tuner AV.

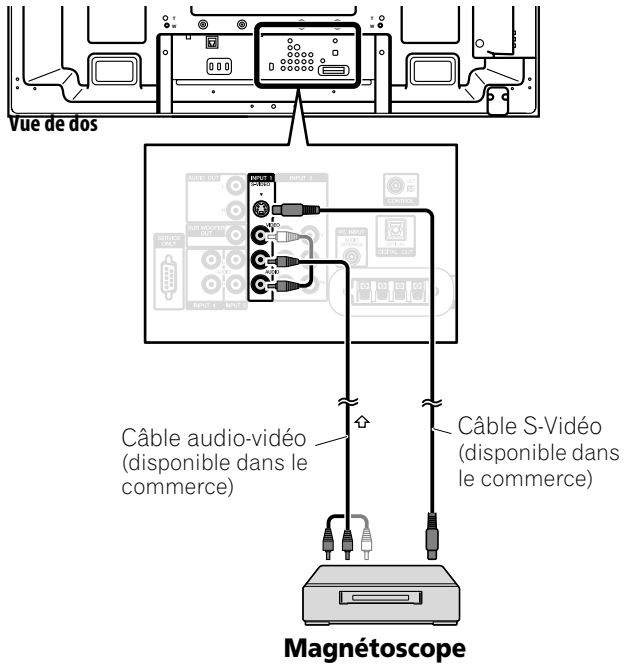
**Raccorder un magnétoscope:**

Utilisez les prises INPUT 1 pour raccorder un magnétoscope ou un autre appareil. Pour en savoir plus, reportez-vous au mode d'emploi accompagnant le magnétoscope.

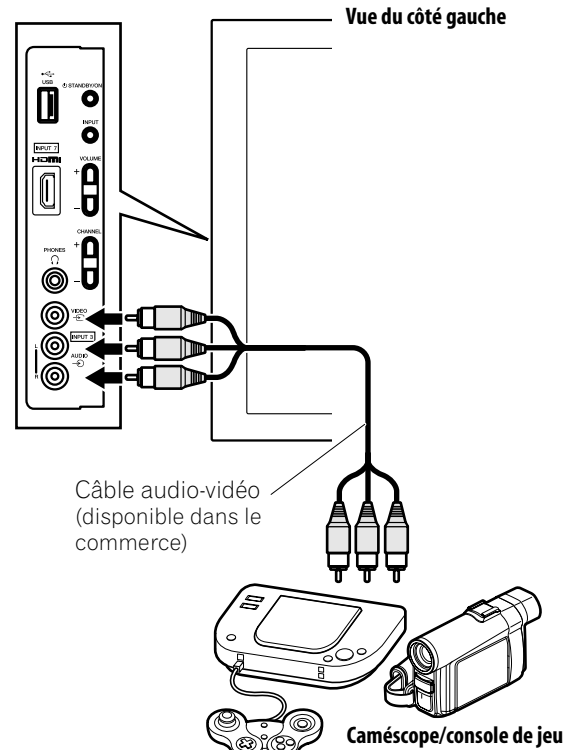
**Raccorder une console de jeu ou un caméscope:**

Utilisez la prise INPUT 3 pour raccorder une console de jeu, un caméscope ou un autre appareil audiovisuel. Pour en savoir plus, reportez-vous au mode d'emploi accompagnant la console de jeu ou le caméscope.

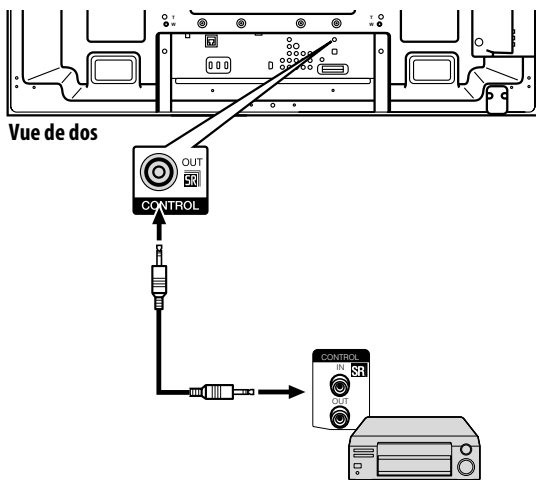
**Raccorder les câbles de commande:**

Raccordez les câbles de commande entre la prise CONTROL (OUT) du téléviseur et les autres appareils Pioneer portant le logo **SR**. Utilisez un câble audio monaural muni d'une mini-fiche (non fourni).

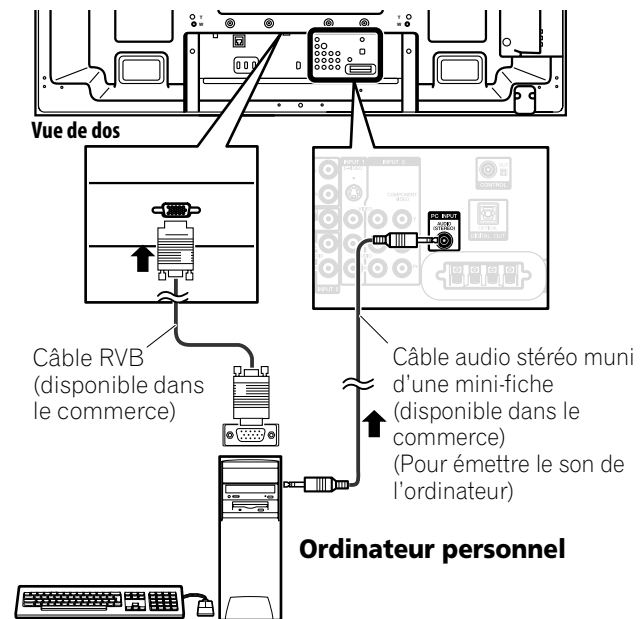
**Raccorder un ordinateur:**

Utilisez la prise PC INPUT (RVB analogique) pour raccorder un ordinateur. Pour émettre le son de l'ordinateur, utilisez PC INPUT (Audio) avec un câble audio stéréo muni d'une mini-fiche (non fourni). Pour en savoir plus, reportez-vous au mode d'emploi accompagnant l'ordinateur.

### 2.5.3 Connexion du cordon d'alimentation au téléviseur

Raccordez en dernier le cordon d'alimentation. Veillez à brancher la fiche du cordon d'alimentation du téléviseur à une prise secteur à trois broches convenablement reliée à la terre. Le cordon comprend un filtre antiparasite qui réduit les interférences électriques en provenance de la prise de courant.

Le téléviseur à écran plat est alimenté en électricité tant qu'il reste branché à la prise de courant. Débranchez le cordon d'alimentation de la prise de courant si vous envisagez de ne pas utiliser le téléviseur à écran plat pendant une période prolongée. Vous prolongerez ainsi la durée de vie de l'écran plasma tout en économisant l'énergie. Branchez le cordon d'alimentation sur le téléviseur, mais NE le branchez PAS encore à la prise de courant.

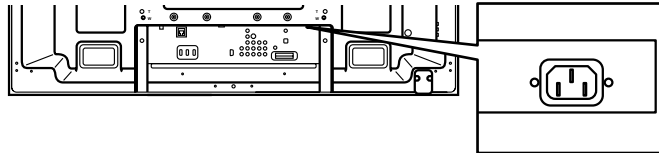

### 2.6 Pour acheminer et attacher ensemble le cordon d'alimentation et les câbles

Une fois le téléviseur à écran plat installé et l'enceinte en place, installez les autres appareils sur leur emplacement définitif. Posez le cordon d'alimentation, les câbles du téléviseur et les câbles de tout autre appareil d'après un schéma logique convenant au lieu. Prenez en compte les points suivants lors du cheminement des câbles:

- Accès à une prise de courant à 3 broches (reliée à la terre)
- Espace pour le filtre antiparasite entre le téléviseur et la prise de courant
- Positionnement des câbles sous un tapis ou en travers d'un chemin de passage déconseillé

Généralement, les cordons/câbles sont détendus ou trop longs. Les élastiques sont une bonne solution provisoire pour attacher ensemble les câbles, mais ils ont tendance à se casser trop rapidement. Pour organiser soigneusement les câbles, utilisez les serre-câbles fournis afin de les attacher ensemble. Le schéma ci-dessous représente un câble d'enceinte attaché.

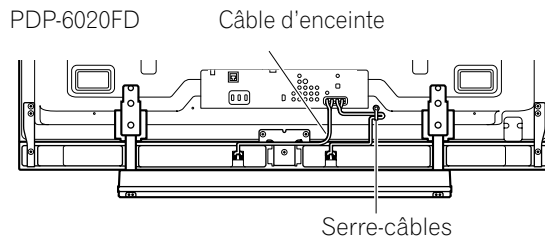

**Attachez les câbles ensemble par petit groupe dans la mesure du possible pour les séparer plus facilement par la suite, le cas échéant.**

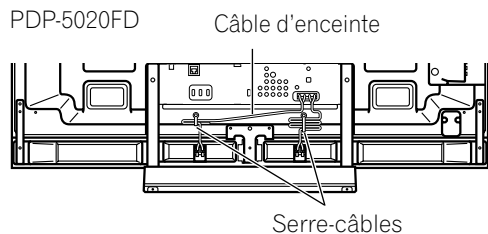

Un serre-câbles réutilisable est conçu pour bloquer les câbles attachés en place. Ce téléviseur à écran plat comporte quatre trous en tout pour fixer les serre-câbles au dos du téléviseur. Utilisez les serre-câbles selon vos besoins.

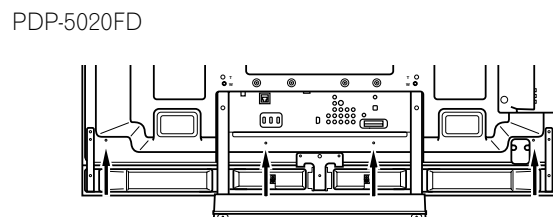
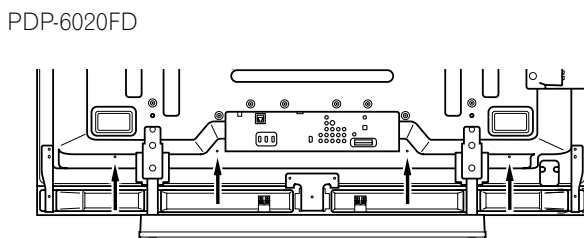

Suivez les étapes ci-dessous pour fixer un serre-câbles.

- 1) Faites passer la bande du serre-câbles dans le support et réunissez le ou les câbles dans le serre-câbles.
- 2) Maintenez les leviers enfoncés, puis insérez le crochet dans le trou approprié au dos du téléviseur à écran plat.
- 3) Tirez sur la bande du serre-câbles pour verrouiller.

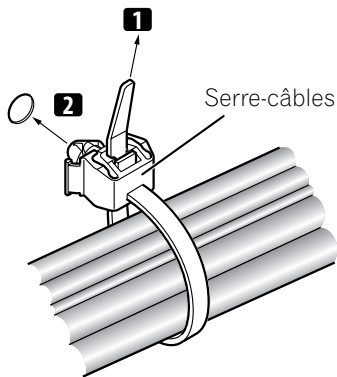

- 4) Vérifiez que le serre-câbles est fixé solidement sur le téléviseur.

*Remarque: Évitez de pincer ou de créer des points de pression lors de la mise en place des câbles ou lorsque vous les attachez.*

Pour retirer le serre-câbles, tirez et maintenez le taquet dans cette position.

Pour retirer le serre-câbles, maintenez les leviers enfoncés puis retirez le serre-câbles du trou.

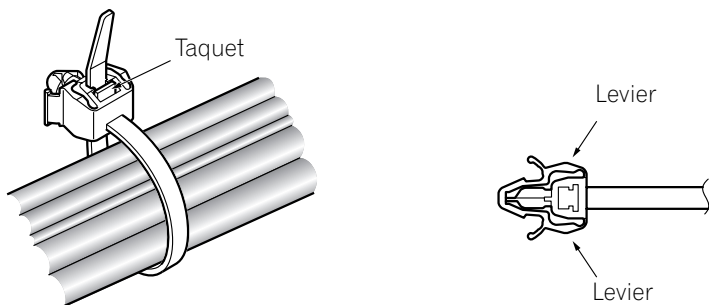

*Remarque: Un serre-câbles qui est en place depuis longtemps présente davantage de risques de détérioration. Un serre-câbles plus ancien peut être facilement endommagé lorsqu'il est retiré et il se peut que vous ne puissiez pas le réutiliser.*



## 3 Opérations de base pour regarder la télévision

Ce chapitre explore les opérations quotidiennes comme la mise sous tension du téléviseur à écran plat, l'utilisation du menu principal (HOME) et le réglage de l'écran selon le lieu/la pièce de visionnement. La dernière section de ce chapitre donne des conseils et des suggestions pour les utilisateurs qui ne sont pas familiarisés avec les fonctions des téléviseurs à écran plat.

### 3.1 Mise sous/hors tension du téléviseur à écran plat

Ce téléviseur à écran plat dispose de trois niveaux d'activités: sous tension, veille et hors tension. Le mode veille économise l'énergie, tout en permettant d'allumer le téléviseur avec la télécommande.

Les instructions suivantes s'appliquent à la télécommande. Pour commander le téléviseur à écran plat par l'intermédiaire des touches sur l'écran, voir "1.2.1 Touches de commande et autres sur le téléviseur à écran plat" pour connaître l'emplacement des touches.

#### Mise sous tension du téléviseur à écran plat

Pour allumer le téléviseur au moyen de la télécommande, suivez les étapes ci-dessous.

- 1) Branchez la fiche du cordon d'alimentation du téléviseur à écran plat dans une prise de courant correctement reliée à la terre.
- 2) Appuyez sur une des touches suivantes pour allumer le téléviseur à écran plat.
  - Touche d'alimentation (⏻) au dos du téléviseur dans le coin inférieur gauche (Voir page 9)
  - Touche **STANDBY/ON** sur le côté du téléviseur (Voir page 8)
  - Touche **TV** (⏻) de la télécommande située dans le coin supérieur gauche (Voir page 12)

*L'image apparaît sur l'écran du téléviseur.*

*Remarque: Utilisez la touche **MUTING** de la télécommande pour réduire un grésillement excessif.*

- 3) Confirmez que le témoin d'alimentation Power (ON) s'allume en bleu.

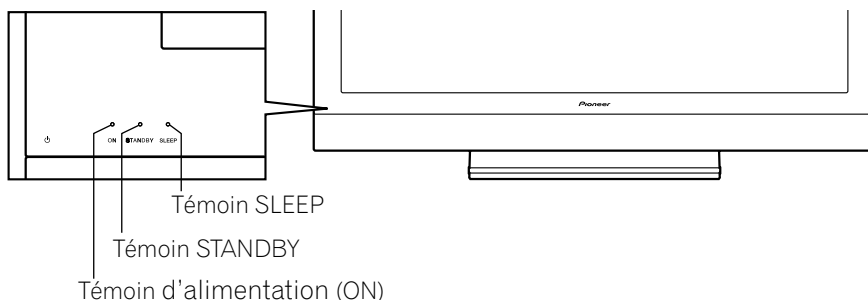

*Remarque: En mode de veille, si vous appuyez sur la touche **TV** (⏻) de la télécommande, le téléviseur à écran plat s'allumera.*

#### Mise hors tension du téléviseur à écran plat

Mettre le téléviseur à écran plat hors tension peut consister à passer en veille pour que des fonctions comme la minuterie d'extinction reste opérationnelle ou bien à couper l'alimentation du téléviseur. Sauf si vous avez l'intention de ne pas utiliser le téléviseur à écran plat pendant une période prolongée, placez-le en veille.

*Remarque: Le téléviseur à écran plat continue de consommer de l'électricité qu'il soit en veille ou éteint tant qu'il reste branché à une prise de courant.*

Procédez comme il est indiqué ci-dessous pour placer le téléviseur en veille.

- 1) Appuyez sur la touche **TV** (⏻) de la télécommande ou sur la touche **STANDBY/ON** du téléviseur.
- 2) Confirmez que le témoin STANDBY s'allume en rouge.

Le tableau de droite donne des exemples de couleur des témoins. Regardez les témoins sur la face avant du téléviseur pour connaître son statut d'alimentation.

Témoin d'alimentation (ON)	Témoin STANDBY	Statut du téléviseur à écran plat
●	●	Le cordon d'alimentation du téléviseur est débranché ou bien le cordon d'alimentation est branché, mais la touche d'alimentation principale du téléviseur à écran plat (⏻) est éteinte
☀	●	Le téléviseur est sous tension en attente d'activation
●	☀	Le téléviseur est en mode de veille

### 3.2 Programmation du téléviseur à écran plat pour regarder la télévision

Pour regarder la télévision et bénéficier de certaines fonctions intégrées, sélectionnez le type ou les types de chaîne (analogique, numérique), choisissez une langue, réglez le fuseau horaire et programmez les chaînes. Les sections ci-dessous expliquent également comment régler le type de chaîne et comment utiliser le menu principal (HOME) pour chaque option de programmation.

#### 3.2.1 Choix de chaînes de télévision analogique ou numérique

Pour sélectionner un réglage de chaîne, notez la prise d'entrée d'antenne raccordée au dos du téléviseur. Suivez les instructions ci-dessous pour sélectionner des chaînes de télévision analogique ou numérique.

- 1) Confirmez que la télécommande est bien placée sur TV. *Situé en bas de la télécommande.*
- 2) Appuyez sur **TV/DTV** de la télécommande. *Situé en haut de la télécommande.*
- 3) Sélectionnez une option de chaîne: analogique ou numérique. *Pendant l'opération, appuyez sur **TV/DTV** pour basculer entre les signaux de télévision.*

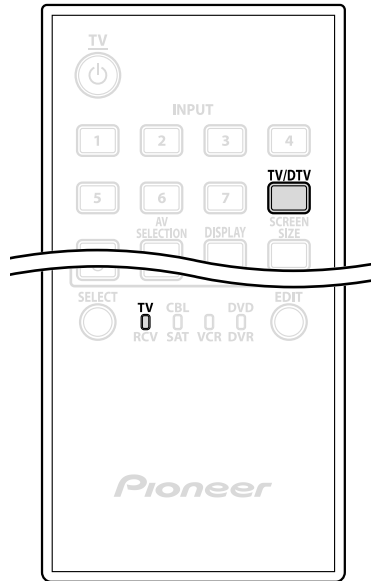

*Remarque: Voir "2.5.1 Ajout de chaînes de télévision analogique (conventionnelle) et numérique" pour de plus amples informations sur les options de réglage des chaînes.*

*Remarque: Si vous regardez la télévision et une image vidéo séparée (multiécran) et que vous appuyez sur la touche **TV/DTV** de la télécommande, seul le signal de télévision apparaissant à gauche de l'écran changera.*

#### 3.2.2 Exploration du menu principal (HOME MENU)

Le menu principal (HOME) correspond à l'écran principal du téléviseur à écran plat. La plupart des commandes et réglages peuvent être programmés via ce menu. La section suivante donne un exemple type d'opération des menus du téléviseur. Pour les procédures réelles, voir les pages qui décrivent une fonction spécifique.

- 1) Appuyez sur **HOME MENU** de la télécommande pour accéder au menu principal.
- 2) Mettez en surbrillance une rubrique de menu avec les flèches haut/bas (↑/↓).
- 3) Parcourez les options de cette rubrique de menu avec les flèches gauche/droite (←/→).
- 4) Mettez en surbrillance l'option du menu sélectionné.
- 5) Appuyez sur **ENTER** pour valider le changement.

Télécommande

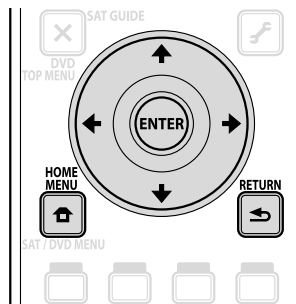

Écran du menu principal (HOME)

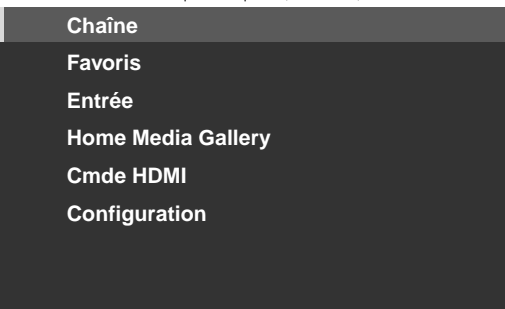

- 6) Appuyez sur **RETURN** pour revenir au menu/page de sous-menu précédent si vous souhaitez modifier plus d'une option.
- 7) Appuyez de nouveau sur **HOME MENU** pour quitter l'écran du menu.

Ce tableau présente les différentes rubriques du menu principal (HOME) pour les sources AV et PC.

Source AV	PG	Option
<b>Chaîne</b>	39	—
<b>Favoris</b>	39	—
<b>Entrée</b>	39	—
<b>Home Media Gallery</b>	83	—
<b>Cmde HDMI</b>	76	—
<b>Configuration Image</b>	54	Pré réglages AV
	58	Contraste*
	58	Luminos.*
	58	Couleur*
	58	Teinte*
	58	Netteté*
	60	PureCinema
	46	Commande Son**
	45	Performances OPTIMUM**
	58	Réinitial.
<b>Son</b>	46	Aigus
	46	Graves
	46	Balance
	67	Effet sonore
	46	Réinitial.
	67	AVC
<b>Commande alimentation</b>	53	Économie d'énergie
	68	Arrêt sans signal
	68	Arrêt sans opération
<b>Minut. Extinction</b>	41	—
<b>Options</b>	44	Position
	56	Taille auto
	59	Cache latéral
	74	Entrée HDMI
	81	Rég. cmde HDMI
	53	Orbiteur
	53	Mire vidéo
	56	Préf. Cmde Jeu
	42	Capt. lum. Salle
	52	Protection écran
	40	Étiqueter Entrée
<b>Configuration Système</b>	35	Autoinstallation
	36	Install. TV analogique
	38	Instal. Tuner Numérique
	47	Contrôle parental
	64	Sous-titres
	111	Sortie Audio Num.
	47	Modif. Mot de passe
	34	Langue
	114	Information Technique
<b>Configuration Favoris</b>	39	Mode Chaîne
	40	Trier Favoris

Source PC	PG	Option
<b>Chaîne</b>	39	—
<b>Favoris</b>	39	—
<b>Entrée</b>	39	—
<b>Home Media Gallery</b>	83	—
<b>Cmde HDMI</b>	76	—
<b>Configuration Image</b>	54	Pré réglages AV
	58	Contraste
	58	Luminos.
	58	Rouge
	58	Vert
	58	Bleu
	58	Réinitial.
<b>Son</b>	46	Aigus
	46	Graves
	46	Balance
	67	Effet sonore
	46	Réinitial.
	67	AVC
<b>Commande alimentation</b>	53	Économie d'énergie
	68	Gestion alimentation
<b>Minut. Extinction</b>	41	—
<b>Options</b>	112	Auto configuration
	112	Configuration manuelle
	74	Entrée HDMI
	81	Rég. cmde HDMI
	53	Orbiteur
	40	Étiqueter Entrée
<b>Configuration Favoris</b>	39	Mode Chaîne
	40	Trier Favoris

\* Disponible lorsqu'une option autre que OPTIMUM est sélectionnée dans le menu Pré réglages AV.

\*\* Disponible uniquement lorsque OPTIMUM est sélectionné dans le menu Pré réglages AV

**Éléments de l'écran du téléviseur**

Le téléviseur à écran plat comporte des menus et des symboles graphiques faciles à lire qui permettent un accès rapide aux options désirées. Les menus présentés dans ce mode d'emploi peuvent légèrement différer des menus réels mais les fonctionnalités demeurent identiques.

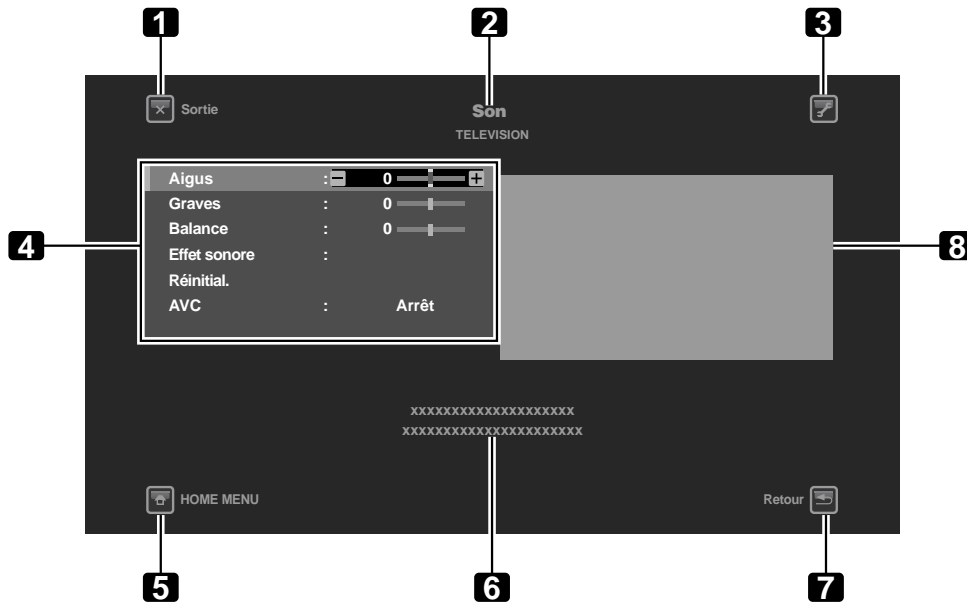

- 1 - Bouton **Sortie**: Fermez le menu pour regarder à nouveau la télévision
- 2 - Titre du menu: Affiche le titre du menu sélectionné
- 3 - Bouton **TOOLS**: Affiche le menu TOOLS
- 4 - Menu: Sélectionnez une option
- 5 - Bouton **HOME MENU**: Fermez le menu pour regarder à nouveau la télévision
- 6 - Espace du guide de fonctionnement: Affiche les consignes de fonctionnement pour la ou les options sélectionnées
- 7 - Bouton **Retour**: Pour revenir à l'écran du menu précédent
- 8 - Prévisualisation d'une image (en taille réduite)

**3.2.3 Attribution d'une langue**

La langue de menu par défaut est l'anglais. Procédez comme il est indiqué ci-dessous pour choisir une autre langue pour les menus et les informations à l'écran.

- 1) Appuyez sur **HOME MENU**.
- 2) Sélectionnez *Configuration* dans le menu principal.  
*Mettez l'option en surbrillance avec les touches fléchées, puis appuyez sur ENTER.*
- 3) Sélectionnez *Configuration Système* dans le menu Configuration.
- 4) Sélectionnez *Langue* dans le menu Configuration Système.
- 5) Sélectionnez une langue dans le sous-menu.

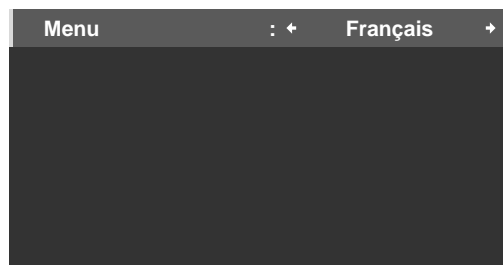

- 6) Appuyez de nouveau sur **HOME MENU** pour quitter le menu.

### 3.2.4 Réglage de l'horloge

Réglez l'horloge du téléviseur à écran plat pour profiter de nombreuses fonctions intégrées comme les fuseaux horaires et l'activation de l'heure d'été pour les programmes de télévision numérique.

*Remarque: Si le cordon d'alimentation du téléviseur est débranché ou en cas de panne de courant, l'heure devra être réinitialisée.*

Suivez les étapes ci-dessous pour régler l'horloge.

- 1) Accédez à *Configuration Système* via *Configuration*.
- 2) Sélectionnez *Instal. Tuner Numérique* dans le menu *Configuration Système*.
- 3) Sélectionnez *Horloge* dans le menu *Instal. Tuner Numérique*.
- 4) Sélectionnez *Fuseau horaire* dans les options.
- 5) Sélectionnez le fuseau horaire correspondant à votre région.



- 6) Sélectionnez l'option de menu *HA* pour activer/désactiver l'heure d'été.
- 7) Sélectionnez l'option convenant à votre emplacement.
- 8) Appuyez sur **HOME MENU** pour fermer et quitter le menu.

### 3.2.5 Création d'une liste de chaînes

Cette section décrit la manière de détecter les chaînes de télévision puis d'effectuer leur réglage. Vous disposez de deux méthodes pour ajouter des chaînes au téléviseur à écran plat: l'autoinstallation pour la sélection automatique des chaînes ou la sélection manuelle des chaînes. L'autoinstallation permet d'ajouter toutes les chaînes disponibles via le fournisseur d'accès TV. Une fois toutes les chaînes ajoutées dans la liste, vous n'avez qu'à effacer celles inutiles. Cette section indique les étapes pour ajouter/retirer des chaînes.

#### **Autoinstallation**

L'autoinstallation recherche et ajoute les chaînes de télévision sur votre liste de chaînes visibles. Au moyen de la télécommande, procédez comme indiqué ci-dessous pour automatiquement sélectionner toutes les chaînes disponibles.

- 1) Accédez à *Configuration Système* via *Configuration*.
- 2) Sélectionnez *Autoinstallation* dans le menu *Configuration Système*.
- 3) Sélectionnez *Air/Câble*, *Langue* ou *Fuseau horaire* dans le menu *Autoinstallation*.
- 4) Sélectionnez une option.
  - Type de signal: *Air* ou *Câble*
  - Langue: *English*, *Français* ou *Español*
  - Fuseau horaire: *Atlantique*, *Est*, *Centre*, *Rocheuses*, *Pacifique*, *Alaska*, or *Hawaii*

- 5) Sélectionnez *Début*.  
*Le téléviseur commence automatiquement à créer une liste de chaînes.*

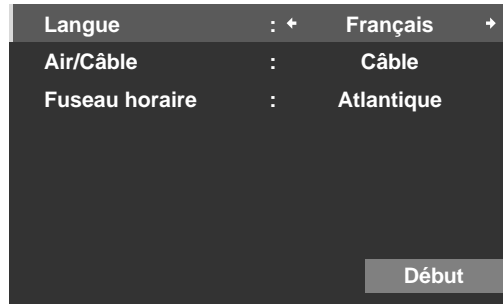

*Remarque: Pour quitter l'autoinstallation avant qu'elle ne soit terminée, appuyez sur **RETURN** pour rappeler l'écran d'autoinstallation, puis appuyez sur **EXIT**.*

**Sélection manuelle des chaînes**

Suivez les instructions ci-dessous pour ajouter des chaînes sans utiliser l'option d'autoinstallation. Par ailleurs, si une chaîne est omise par erreur, utilisez cette méthode pour l'ajouter à la liste.

- 1) Accédez à *Configuration Système* via *Configuration*.
- 2) Sélectionnez *Install. TV analogique* dans le menu *Configuration Système*.
- 3) Sélectionnez *Réglage manuel* dans le menu *Install. TV analogique*.
- 4) Sélectionnez *Entrer programme*.
- 5) Sélectionnez le numéro de la chaîne à ajouter.  
*Utilisez les touches fléchés (←/→) pour taper le numéro de chaîne.*
- 6) Sélectionnez *Mémoriser* dans le menu *Réglage manuel*.
- 7) Sélectionnez *Oui* dans le sous-menu.



- 8) Appuyez sur **HOME MENU** pour quitter le menu une fois que vous avez ajouté toutes les chaînes voulues.

*Remarque: Les chaînes analogiques peuvent être ajoutées manuellement, tandis que les chaînes numériques ne peuvent être ajoutées qu'en utilisant le bouton Ajout de nouvelles chaînes dans le menu Instal. Tuner Numérique.*

**Ajout de nouvelles chaînes**

Procédez comme indiqué ci-dessous pour ajouter de nouvelles chaînes.

- 1) Accédez à *Configuration Système* via *Configuration*.
- 2) Sélectionnez *Instal. Tuner Numérique* dans le menu *Configuration Système*.

- 3) Sélectionnez *Installation* dans le menu Instal. Tuner Numérique.

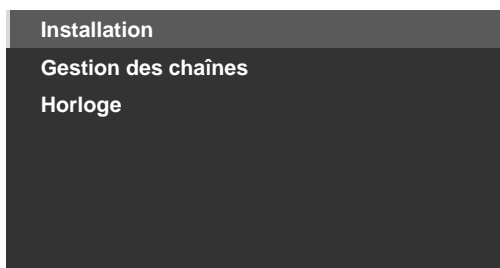

- 4) Sélectionnez *Ajoutez des chaînes*.  
*La recherche de chaîne démarre automatiquement. Si une nouvelle chaîne est détectée, elle est automatiquement mémorisée dans le téléviseur à écran plat.*  
*Pour annuler la recherche de chaînes avant qu'elle ne soit terminée, appuyez sur RETURN.*

### Clavier virtuel

Ce clavier à l'écran vous permet d'étiqueter (nommer) manuellement les chaînes de télévision ajoutées. Les étiquettes des chaînes peuvent comprendre jusqu'à huit caractères permettant d'identifier une chaîne. Procédez comme il est indiqué ci-dessous pour utiliser le clavier virtuel afin d'étiqueter les chaînes de télévision.

- 1) Accédez à *Configuration Système* via *Configuration*.
- 2) Sélectionnez *Install. TV analogique* dans le menu Configuration Système.
- 3) Sélectionnez *Étiquette* dans le menu Install. TV analogique.
- 4) Sélectionnez *Entrer programme* dans le sous-menu.
- 5) Sélectionnez un numéro de programme.
  - *Câble: 1 à 135*
  - *Air: 2 à 69*
- 6) Sélectionnez *Étiquette*.  
*L'écran du clavier virtuel apparaît.*









- 7) Sélectionnez le premier caractère.  
*Le curseur se déplace sur l'espace du caractère suivant.*
- 8) Répétez l'étape précédente pour entrer jusqu'à huit caractères.
  - *Pour changer de caractère, utilisez ← ou → pour mettre le caractère en surbrillance, puis appuyez sur ENTER. Le curseur se déplace sur le caractère précédent ou suivant.*
  - *Pour effacer le caractère saisi, mettez-le en surbrillance, sélectionnez Delete puis appuyez sur ENTER.*
  - *Pour introduire un espace après le caractère saisi, mettez l'espace en surbrillance, sélectionnez Space puis appuyez sur ENTER.*
  - *Pour passer des majuscules aux minuscules, mettez le caractère en surbrillance, sélectionnez Caps, puis appuyez sur ENTER.*
- 9) Sélectionnez **OK** et appuyez sur **ENTER**.  
*La saisie du nom est terminée.*
- 10) Appuyez sur **HOME MENU** pour quitter le menu.

### 3.2.6 Omission ou suppression de chaînes inutiles

Le processus d'autoinstallation ajoute toutes les chaînes disponibles via votre fournisseur d'accès TV. Toutefois, certaines chaînes peuvent être inutiles ou ne pas convenir à l'âge du public dans votre famille. Cette section explique comment contourner ou supprimer les chaînes inutiles en augmentant/diminuant d'une chaîne à la fois et indique les programmes visibles.

Pour omettre ou supprimer les chaînes inutiles, utilisez les touches **CH+/CH-** de la télécommande afin de réinitialiser le statut de ces chaînes. Suivez les étapes ci-dessous pour changer un statut de chaîne.

- 1) Accédez à *Configuration Système* via *Configuration*.
- 2) Sélectionnez *Instal. Tuner Numérique* ou *Install. TV analogique* dans le menu Configuration Système.
  - *Chaînes de télévision numérique: Gestion des chaînes > Options des chaînes >  (Suppression des chaînes) >  (Marche)*

XXXX	00001.000		
XXXX	00002.000		
XXXX	00003.000		
XXXX	00004.000		
XXXX	00005.000		
XXXX	00006.000		
XXXX	00007.000		
XXXX	00008.000		
XXXX	00009.000		

- 3) Avancez jusqu'au numéro de chaîne inutile ou mettez-le en surbrillance.
- 4) Appuyez sur **ENTER** pour inverser le statut pour cette chaîne.  
*Si la case à côté de la chaîne est cochée, la coche disparaît.*
- 5) Appuyez sur **RETURN**.  
*Un écran de confirmation apparaît.*
- 6) Sélectionnez Oui, puis appuyez sur **ENTER**.  
*Le réglage Suppression des chaînes est terminé.*
- 7) Appuyez sur **HOME MENU** pour quitter le menu.  
*Si vous sélectionnez l'option  (Saut de Chaîne) à l'étape 3, le réglage est validé lorsque vous quittez le menu Options des chaînes (aucun écran de confirmation n'apparaît). Omettez les étapes 5 et 6.*

Les instructions pour rétablir une chaîne omise sont les mêmes que celles données ci-dessus. À l'étape 4, une coche apparaît à côté de la chaîne ajoutée/rétablie.

Suivez les étapes ci-dessous pour omettre une chaîne analogique.

- *Chaînes de télévision analogique: Réglage manuel > Mémoriser > Non*

### Omission de stations de radio

Cette fonction permet d'omettre des stations de radio en une opération. Suivez les étapes ci-dessous pour régler cette option.

- 1) Accédez à *Configuration Système* via *Configuration*.
- 2) Sélectionnez *Instal. Tuner Numérique* dans le menu Configuration Système.
- 3) Sélectionnez *Gestion des chaînes* dans le menu Instal. Tuner Numérique.
- 4) Sélectionnez *Saut Radio* dans le menu *Gestion des chaînes*.
- 5) Sélectionnez *Marche*.
- 6) Appuyez sur **HOME MENU** pour quitter le menu.



### 3.2.7 Liste des chaînes

Le téléviseur à écran plat offre trois listes de chaînes qui permettent un accès rapide à la chaîne désirée: Liste des favoris, Liste des chaînes et Liste des entrées.

Liste des favoris: Affiche les numéros/noms de jusqu'à 20 de vos chaînes favorites (chaînes analogiques, entrée 1 à 7, PC), 20 chaînes numériques et 1 Home Media Gallery.

Mémorisez les chaînes que vous regardez le plus fréquemment dans la liste des favoris.

Pour afficher la liste des favoris, appuyez sur **ENTER** tout en regardant une chaîne de télévision. Pour accéder à la liste des favoris par une autre méthode, suivez les instructions ci-dessous.

- 1) Appuyez sur **HOME MENU**.
- 2) Sélectionnez *Favoris* dans le menu principal.  
Si vous appuyez sur le bouton **←/→** pendant l'affichage de la liste des chaînes ou la liste des entrées, la liste des favoris apparaît également.

Liste des chaînes: Affiche toutes les chaînes de télévision analogique/numérique dans chaque groupe de réseau de diffusion.

Pour afficher la liste des chaînes, suivez les instructions ci-dessous.

- 1) Appuyez sur **HOME MENU**.
- 2) Sélectionnez *Chaîne* dans le menu principal.  
Si vous appuyez sur le bouton **←/→** pendant l'affichage de la liste des favoris ou la liste des entrées, la liste des chaînes apparaît également.

Liste des entrées: Affiche les noms des sources d'entrée externe de Entrée 1 à Entrée 7 et PC.

Pour afficher la liste des entrées, suivez les instructions ci-dessous.

- 1) Appuyez sur **HOME MENU**.
- 2) Sélectionnez *Entrée* dans le menu principal.  
Si vous appuyez sur le bouton **←/→** pendant l'affichage de la liste des favoris ou la liste des chaînes, la liste des entrées apparaît également.

*Remarque: Après avoir sélectionné la chaîne désirée, si vous appuyez sur **ENTER**, la liste des chaînes se ferme et l'écran sélectionné apparaît. Si vous appuyez sur **RETURN** ou **EXIT**, la liste des chaînes se ferme et l'écran avant la sélection réapparaît.*

*Appuyez sur une touche fléchée pour passer d'une liste à l'autre pendant votre consultation.*



### Réglage des chaînes favorites

Sélectionnez jusqu'à dix (10) chaînes par page de liste et jusqu'à cinq pages pour un total de 41 chaînes favorites. Suivez les étapes ci-dessous pour ajouter des chaînes à vos *Favoris* ou *Tous*.

- 1) Accédez à *Configuration Favoris* via *Configuration*.
- 2) Sélectionnez *Mode Chaîne* dans le menu Configuration Favoris.
- 3) Sélectionnez *Tous* ou *Favoris* dans le menu Mode Chaîne.
  - Pour attribuer toutes les chaînes, sélectionnez *Tous*. Pour attribuer les chaînes mémorisées, sélectionnez *Favoris*.

- 4) Sélectionnez la chaîne de télévision à mémoriser.  
*Si l'écran ne tient pas dans la fenêtre, une barre de défilement apparaît.  
 Si vous appuyez sur la touche **ENTER** pendant que vous regardez une émission de télévision, la liste des chaînes favorites apparaît également. Si la liste des favoris est vide, "Sans Liste Favoris." s'affiche.*
- 5) Appuyez sur **HOME MENU** pour quitter le menu.

**Méthode alternative pour mémoriser les chaînes favorites**

Au moyen du menu TOOLS, vous pouvez mémoriser les chaînes, les sources d'entrée externe, y compris PC et le contenu de Home Media Gallery. Procédez comme indiqué ci-dessous pour mémoriser les chaînes.

- 1) Appuyez sur **TOOLS**.  
*Le menu TOOLS apparaît à l'écran.*
- 2) Sélectionnez *Ent. Favoris*.  
*Mettez une option en surbrillance avec les touches fléchées.*
- 3) Sélectionnez *Marche (←/→)*.  
*La chaîne que vous regardez est mémorisée dans la liste des favoris.  
 Sélectionnez *Arrêt* avec la touche fléchée pour annuler.*

*Remarques:*

- Si vous appuyez à nouveau sur **EXIT, RETURN** ou **TOOLS**, le menu *TOOLS* disparaît.
- Lorsque le nombre maximum de chaînes est mémorisé, un écran d'avertissement apparaît.
- Pour arrêter la procédure avant qu'elle ne soit terminée, appuyez sur **EXIT** ou **RETURN** de la télécommande.

**Tri des chaînes favorites**

Procédez comme indiqué ci-dessous pour trier les chaînes mémorisées.

- 1) Accédez à *Configuration Favoris* via *Configuration*.
- 2) Sélectionnez *Trier Favoris* dans le menu *Configuration Favoris*.
- 3) Sélectionnez une chaîne à déplacer.
- 4) Sélectionnez un nouvel emplacement puis appuyez sur **ENTER**.  
*La chaîne sélectionnée est déplacée sur son nouvel emplacement. Pour trier d'autres chaînes, répétez les opérations des étapes 3 et 4.*
- 5) Appuyez sur **HOME MENU** pour quitter le menu.

**Modification de la liste des entrées**

Suivez les étapes ci-dessous pour modifier le nom d'une entrée.

- 1) Accédez à *Options* via *Configuration*.
- 2) Sélectionnez *Étiqueter Entrée* dans le menu *Options*.
- 3) Sélectionnez une entrée ou PC.  
*Le clavier virtuel apparaît.*
- 4) Tapez le nouveau nom.



- 5) Sélectionnez *OK* pour sauvegarder le nom et quitter le menu.  
*Pour annuler, appuyez sur **HOME MENU**.*

### 3.3 Démarrage rapide pour regarder la télévision

Le téléviseur à écran plat offre de nombreuses fonctions et caractéristiques, que vous pourriez ne pas avoir le temps de toutes régler lors de l'installation du téléviseur. Pour commencer à regarder tout de suite la télévision, reportez-vous aux informations de base données dans cette section. Toutefois, nous vous recommandons vivement de lire dès que possible le reste du manuel pour découvrir toutes les fonctionnalités du téléviseur à écran plat.

#### 3.3.1 Changement de chaîne/chaîne secondaire

Tout en dirigeant la télécommande vers le capteur de télécommande du téléviseur, appuyez sur la touche **CH +** pour passer de façon séquentielle à la chaîne disponible immédiatement supérieure. Le touche **CH -** permet de passer de façon séquentielle à la chaîne disponible immédiatement inférieure. Chaque pression sur la touche **CH +** or **CH -** change de façon séquentielle la chaîne affichée d'un canal à l'autre. Pour revenir à la chaîne précédente, appuyez sur **CH RETURN**. Appuyez une nouvelle fois sur la touche **CH RETURN** pour basculer entre les deux chaînes. Chaque pression sur la touche commute la chaîne entre ces deux canaux.

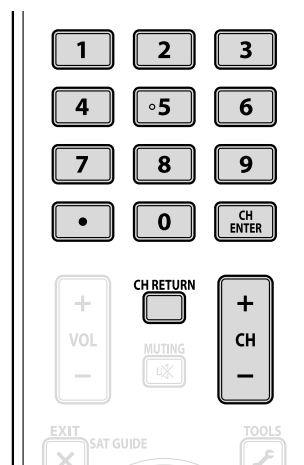

Vous pouvez aussi utiliser les touches numériques (**0** à **9**) pour changer de chaîne. Il vous suffit d'appuyer sur les touches numériques dans l'ordre requis pour cette chaîne. Par exemple, entrez la chaîne 231 en tapant **2 - 3 - 1** ou la chaîne 4 en tapant le chiffre **4**.

Une nouveauté vient de faire son apparition dans la télévision: la chaîne secondaire. Une chaîne numérique peut être divisée en plusieurs signaux. Chaque signal, appelé chaîne secondaire, peut transmettre un programme différent. Pour regarder une chaîne secondaire, utilisez une combinaison des touches numériques et la touche du point (.). Par exemple, si la chaîne 5 est numérique et comporte trois chaînes secondaires actives, tapez **5 . 2** pour atteindre la deuxième chaîne secondaire.

*Remarque: Pour sélectionner plus rapidement un programme, tapez la chaîne ou la chaîne secondaire, puis appuyez sur **CH ENTER**.*

#### 3.3.2 Réglage du volume/son

Tout en dirigeant la télécommande vers le capteur de télécommande du téléviseur, maintenez enfoncée **VOL+** afin d'augmenter petit à petit le volume sonore. Si vous maintenez enfoncée **VOL-**, le volume diminuera à la même vitesse. Une seule pression sur **VOL+** ou **VOL-** permet de régler le volume d'incrémentes minimales.

Pour couper le son, appuyez sur **MUTING**. Le symbole de sourdine (🔇) apparaît sur l'écran. Pour retourner au niveau de volume précédent, appuyez de nouveau sur **MUTING**. Une pression sur la touche **VOL+** augmente également le volume d'un incrément par rapport au niveau actuel et annule le mode de sourdine.

Si le niveau sonore par défaut du téléviseur est trop fort ou trop faible, voir "3.4.6 Réglage général du son (audio)".

#### 3.3.3 Activation de la minuterie d'extinction

Pour économiser l'énergie et optimiser la durée de vie du téléviseur à écran plat, utilisez la minuterie d'extinction pour les cas où le téléviseur reste allumé par inadvertance. À l'expiration d'un certain temps, le téléviseur est mis en veille par cette minuterie. La minuterie d'extinction fournit des périodes de temps de 30, 60, 90 ou 120 minutes. Lorsqu'il ne reste plus que cinq minutes, un rappel apparaît à l'écran toutes les minutes jusqu'à expiration du temps.

Suivez les étapes ci-dessous pour régler la minuterie d'extinction.

- 1) Accédez à *Minut. Extinction* via *Configuration*.
- 2) Sélectionnez la période de temps désirée.  
*Sélectionnez entre 30 minutes et 2 heures (120 minutes).*
- 3) Appuyez de nouveau sur **HOME MENU** pour quitter le menu.

Le témoin SLEEP à l'avant du téléviseur à écran plat s'allume en orange lorsque la minuterie d'extinction est réglée. Pour vérifier le temps restant, appuyez sur **TOOLS** puis sélectionnez Extinction. "Temps restant ---mn" apparaît en haut de l'écran du menu. Après avoir vérifié le temps restant, appuyez sur **EXIT** pour revenir au programme que vous regardiez sans perdre le réglage de la minuterie d'extinction.

*Remarque: Lorsque la minuterie d'extinction a été réglée, "Temps restant ---mn" apparaît en haut du menu. Toutefois, la minuterie de mire vidéo a priorité sur la minuterie d'extinction. Lorsque la minuterie de mire vidéo est en service, la minuterie d'extinction est désactivée. La mire vidéo est expliquée en détail ultérieurement dans ce mode d'emploi.*

### 3.4 Réglage de la qualité d'image et de son

Le téléviseur à écran plat offre de nombreuses options de réglage pour l'image et le son afin de satisfaire à vos besoins. Cette section indique des réglages de base, mais voir "4 Options de réglage supplémentaires de l'image et du son" et "4.7 Choix des options sonores" pour obtenir des informations détaillées sur les modifications audio/vidéo.

#### 3.4.1 Réglage de l'image selon l'éclairage de la pièce

Le téléviseur à écran plat capte la quantité de lumière dans la pièce et règle automatiquement la luminosité de l'écran pour obtenir une image optimale. Une pièce lumineuse nécessite une coloration plus forte pour obtenir des images nettes. À l'inverse, dans une pièce sombre, la coloration des images peut être plus subtile.

Le téléviseur est livré avec le capteur de luminosité ambiante désactivé. La section ci-dessous donne des instructions pour activer/désactiver le capteur de luminosité ambiante.

#### Capteur de luminosité ambiante

Suivez les étapes ci-dessous pour désactiver/réactiver le capteur de luminosité ambiante.

- 1) Accédez à *Options* via *Configuration*.
- 2) Sélectionnez *Capt. lum. Salle* dans le menu Options.
- 3) Sélectionnez *Marche* (ou *Arrêt*) dans le sous-menu.

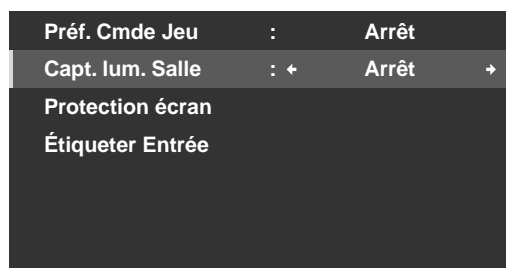

- 4) Appuyez sur **HOME MENU** pour quitter le menu.

### 3.4.2 Réglage général de l'image (vidéo) pour une source AV

Les instructions ci-dessous concernent toutes les sources AV à l'exception d'OPTIMUM et DYNAMIQUE. Si l'option de visionnement est OPTIMUM, le téléviseur à écran plat règle automatiquement l'image au meilleur niveau possible. Si l'option de visionnement choisie est DYNAMIQUE, voir "4.1 Choix d'une option AV (Vidéo, jeu, etc.)". Pour des réglages standard d'image, suivez les étapes ci-dessous.

- 1) Accédez à *Image* via *Configuration*.
- 2) Sélectionnez une rubrique à régler.  
*Le contraste est donné en exemple ci-dessous.*

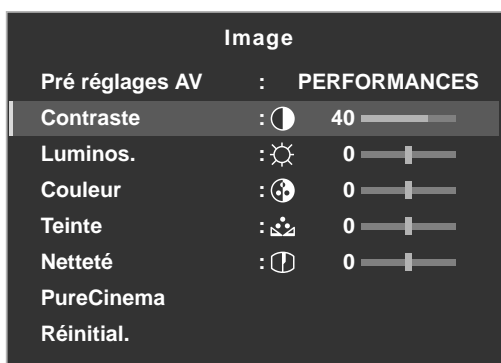

- 3) Utilisez les touches fléchées (←/→) pour régler au niveau désiré.



- 4) Appuyez sur **HOME MENU** pour quitter le menu.

### Réduction du bruit pour la télévision analogique

Des signaux électroniques parasites peuvent quelquefois provoquer des imperfections sur l'image. Ces parasites sont appelés bruit vidéo. Le téléviseur à écran plat peut diminuer le bruit vidéo affectant les chaînes de télévision analogique, en fonction du niveau du signal diffusé. Quelquefois, le signal diffusé comporte des niveaux d'interférence supérieure, de sorte que le bruit vidéo est perceptible.

Cette fonction n'est sélectionnable que pour les signaux provenant d'une antenne. Suivez les étapes ci-dessous pour réduire le bruit affectant une chaîne de télévision analogique.

- 1) Accédez à *Configuration Système* via *Configuration*.
- 2) Sélectionnez *Install. TV analogique* dans le menu *Configuration Système*.
- 3) Sélectionnez *Réglage manuel* dans le sous-menu.  
*Seules les chaînes analogiques réglées en utilisant la fonction d'autoinstallation peuvent être réglées manuellement.*
- 4) Sélectionnez *Entrer programme*.
- 5) Sélectionnez le numéro de la chaîne à ajouter.  
*Utilisez les touches fléchées (←/→) pour taper le numéro de chaîne.*
- 6) Sélectionnez *Syntoniseur RB*.
- 7) Sélectionnez *Marche*.  
*Le réglage par défaut est Marche.*
- 8) Appuyez sur **HOME MENU** pour quitter le menu.

**Position d'image**

Chaque source d'entrée mémorise les paramètres de réglage de l'image pour cette vue. Le menu Position est disponible dans la plupart des vues d'écran, sauf lorsque l'écran est réglé sur Pt par Pt. En outre, en fonction de l'image vidéo affichée, la position de l'image peut ne pas changer même après le réglage.

Procédez comme indiqué ci-dessous pour régler la position horizontale et verticale de l'image.

- 1) Accédez à *Options* via *Configuration*.
- 2) Sélectionnez *Position* dans le menu Options.

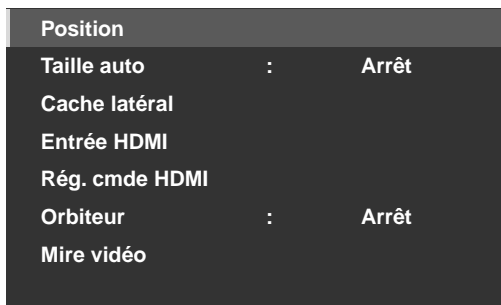

- 3) Sélectionnez *Réglage de la position H/V* dans le sous-menu.
- 4) Réglez la position verticale et/ou horizontale au moyen des touches fléchées.
- 5) Appuyez sur **HOME MENU** pour quitter le menu.

**Rétablissement de l'image par défaut**

Après avoir procédé à plusieurs réglages, il peut s'avérer difficile de se débarrasser des réglages incorrects. Pour rétablir les réglages vidéo par défaut d'usine, suivez les instructions ci-dessous.

- 1) Mettez en surbrillance *Réinitial.* dans le menu Image.
- 2) Appuyez sur **ENTER** pour poursuivre la réinitialisation de l'image.  
*Un écran de confirmation apparaît vous demandant si les réglages doivent être ramenés à leurs valeurs par défaut d'usine.*
- 3) Mettez *Oui* en surbrillance au moyen des touches fléchées.
- 4) Appuyez sur **ENTER**.  
*Tous les réglages vidéo sont ramenés à leurs valeurs initiales par défaut lorsque vous avez sélectionné une autre option que OPTIMUM ou PC.*  
*Si OPTIMUM est sélectionné, les réglages vidéo pour OPTIMUM, les menus de Pré réglage AV et les réglages de la Commande Son sont ramenés à leurs valeurs initiales par défaut.*

**3.4.3 Comparaison d'images lors du réglage de l'image**

Lors du réglage de l'image, vous pouvez obtenir une amélioration générale en réglant chaque paramètre ou option en une seule opération. De nombreux petits réglages permettent d'obtenir une image optimale convenant au lieu de visionnement. Étant donné que chaque option change, reportez-vous à l'image précédemment réglée pour comparaison. Cette section comprend des remarques sur le réglage et décrit les étapes pour régler l'image du téléviseur à écran plat.

Chaque paramètre/option doit être réglé séparément. Par exemple, si deux options dans Pré réglages AV, PERFORMANCES et CINÉMA doivent être réglées, modifiez/comparez une option, puis sauvegardez le réglage de votre préférence avant de passer à l'autre option. Vous trouverez ci-dessous d'autres instructions à suivre lors du réglage de l'image.

- Les réglages sont disponibles lorsque l'écran *Après* est affiché. Si vous essayez de procéder à des réglages avec l'écran *Avant* affiché, un message d'avertissement apparaîtra.
- Passez à un autre paramètre/option uniquement à partir de l'écran *Après*. Si vous affichez l'écran *Avant* lorsque vous sélectionnez une autre option, les données *Avant* seront perdues.

- Si vous quittez une option à partir de l'écran *Avant*, l'entrée précédente est gardée en mémoire et le bouton **TOOLS** est désactivé.
- Si vous quittez une option à partir de l'écran *Après*, la nouvelle entrée est gardée en mémoire et le bouton est désactivé.
- Si vous déplacez/modifiez le paramètre/option de Pré réglages AV, le réglage de l'option est gardé en mémoire (le bouton est toujours actif).

Procédez comme il est indiqué ci-dessous pour régler les options de qualité d'image.

- 1) Accédez à *Image* via *Configuration*.
- 2) Sélectionnez une option.
- 3) Utilisez le bouton **TOOLS** pour basculer entre les images précédente et réglée.
- 4) Répétez les étapes 2 et 3 pour poursuivre le réglage de l'option, selon vos besoins.
- 5) Répétez les opérations des étapes 2 à 4 pour régler d'autres options d'image.
- 6) Appuyez sur **HOME MENU** pour quitter le menu.

*Remarque: Si aucune sélection n'est effectuée dans les 60 secondes, le menu se ferme automatiquement et les réglages actuels sont gardés en mémoire.*

Pour quitter le menu sans sauvegarder les changements, passez à l'écran *Avant* puis appuyez sur **HOME MENU**.

#### 3.4.4 Affichage d'un écran de réglage de l'image graphique et du son

Si vous sélectionnez *OPTIMUM* dans le menu Pré réglage AV, le menu Image affichera des sous-menus de différentes sources AV. Sélectionnez *Marche* pour l'option Commande Son afin de régler automatiquement la qualité sonore. En outre, Performances OPTIMUM fournit un moniteur graphique à l'écran pour les réglages multiples d'image et de son.

#### **Performances OPTIMUM**

Les Performances OPTIMUM affichent les réglages en cours de l'image et du son au moyen de données graphiques lorsque OPTIMUM est sélectionné dans le menu Pré réglages AV. Les Performances OPTIMUM affichent les données suivantes sous forme de graphique à barre:

- Analyseur: Histogramme, RVB, Luminosité ambiante
- Image: Contraste, Luminosité, Couleur, Netteté, Température de couleur, Gamma
- Son: Niveau



Pour afficher les performances OPTIMUM, procédez comme décrit ci-dessous.

- 1) Accédez à *Image* via *Configuration*.
- 2) Sélectionnez *Pré réglages AV* dans le menu Image.
- 3) Sélectionnez *OPTIMUM* dans le menu Pré réglages AV.
- 4) Sélectionnez *Performances OPTIMUM* dans le menu Image.  
*Les Performances OPTIMUM apparaissent. Pour annuler l'option Performances OPTIMUM, appuyez sur EXIT.*

*Remarque: Lorsque OPTIMUM est sélectionné, maintenez enfoncée **DISPLAY** de la télécommande pour afficher les Performances OPTIMUM.*

*Performances OPTIMUM comparent la qualité d'image et de son entre "Arrêt" (non réglé) et "Marche" (réglé à l'aide de la touche **TOOLS**).*

**3.4.5 Commande Son**

Si vous réglez l'option Commande Son sur *Marche*, la qualité sonore la plus élevée disponible sera définie pour l'image sélectionnée et l'environnement de visionnement. Cette option est également disponible lorsque *OPTIMUM* est sélectionné dans le menu Pré réglages AV. Pour activer la Commande Son, procédez comme décrit ci-dessous.

- 1) Accédez à *Image via Configuration*.
- 2) Sélectionnez *Pré réglages AV* dans le menu Image.
- 3) Sélectionnez *OPTIMUM* dans le menu Pré réglages AV.
- 4) Sélectionnez *Commande son* dans le menu Image.
- 5) Sélectionnez *Marche*.
- 6) Appuyez sur **HOME MENU** pour quitter le menu.

*Remarque: Lorsque Commande son dans le menu Image est sélectionné, la seule option du menu Son disponible est AVC (Commande automatique du volume).*

**3.4.6 Réglage général du son (audio)**

Nombreuses sont les personnes qui préfèrent des graves plus denses pour regarder un film ou des clips vidéo à partir d'une source AV ou sur le téléviseur. D'autres préfèrent un son plus équilibré. Pour régler le son selon vos préférences, suivez les instructions ci-dessous.

- 1) Accédez à *Son via Configuration*.
- 2) Sélectionnez une option à régler.

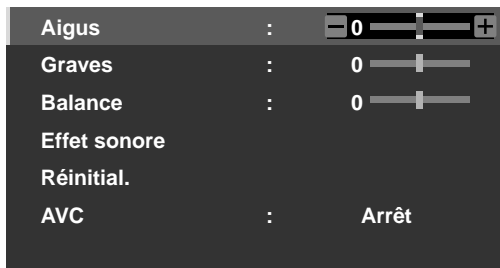

- 3) Utilisez les touches fléchées gauche/droite (←/→) pour régler l'option.

Options	Bouton gauche	Bouton droit
Aigus	affaiblit le ton	renforce le ton
Graves	affaiblit le ton	renforce le ton
Balance	règle la balance audio vers la gauche	règle la balance audio vers la droite

- 4) Appuyez sur **HOME MENU** pour quitter le menu.

**Rétablissement des réglages sonores par défaut**

Pour rétablir les réglages audio par défaut d'usine, suivez les instructions ci-dessous.

- 1) Mettez en surbrillance *Réinitial.* dans le menu Son.
- 2) Appuyez sur **ENTER** pour poursuivre la réinitialisation du son.  
*Un écran de confirmation apparaît vous demandant si les réglages doivent être ramenés à leurs valeurs par défaut d'usine.*
- 3) Mettez *Oui* en surbrillance au moyen des touches fléchées.
- 4) Appuyez sur **ENTER** pour réinitialiser tous les réglages sonores aux valeurs initiales par défaut.

*Remarque: Le réglage AVC (Commande automatique du volume) ne peut pas être rétabli à sa valeur d'usine par défaut.*



### 3.5 Blocage des programmes, chaînes ou contenu

Le blocage des programmes, chaînes ou contenu est facultatif, mais certaines images peuvent ne pas convenir à tous les membres de la famille. Le téléviseur à écran plat offre une fonction de blocage appelée Contrôle parental. Une fois le Contrôle parental activé, certains contenus n'apparaîtront pas à l'écran s'ils dépassent le niveau de visionnement sélectionné. Le Contrôle parental utilise des systèmes de classement reconnus mais vous permet également de choisir la restriction de votre guise. Cette section explique les différentes fonctions de blocage et comment attribuer chaque type.

*Remarque: Lorsque vous regardez une émission de télévision, des messages d'urgence peuvent défiler en haut de l'écran. La station de télévision diffuse des messages d'urgence comme test ou alerte en cas d'urgence réelle. Le téléviseur à écran plat est livré avec cette fonction activée. Pour en savoir plus sur les messages d'urgence, voir "3.5.3 Attribution d'un système de classement pour créer des restrictions".*

#### 3.5.1 Attribution d'un mot de passe de contrôle parental (Restriction)

Le Contrôle parental permet de bloquer des émissions, des enregistrements sur magnétoscope et des contenus DVD inappropriés. Si quelqu'un essaie de regarder un programme ou un contenu bloqué, le téléviseur à écran plat affiche la fenêtre du mot de passe. Le Contrôle parental s'applique aussi bien aux contenus analogiques que numériques.

Pour garantir que vos restrictions ne sont pas retirées par erreur, un mot de passe est nécessaire pour modifier l'accès aux émissions, chaînes ou contenus bloqués par le téléviseur à écran plat. Le mot de passe par défaut pour le téléviseur est 1234. Nous vous recommandons vivement d'utiliser le mot de passe à quatre chiffres de votre préférence.

Suivez les étapes ci-dessous pour modifier le mot de passe.

- 1) Accédez à *Configuration Système* via *Configuration*.
- 2) Sélectionnez *Modif. Mot de passe* dans le menu Configuration Système.

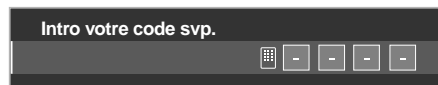

- 3) Tapez le mot de passe actuel à quatre chiffres au moyen des touches **0** à **9**.  
*Un message de confirmation apparaît à l'écran.*
- 4) Tapez votre nouveau mot de passe.
- 5) Tapez une deuxième fois votre nouveau mot de passe lorsque vous y êtes invité.
- 6) Appuyez de nouveau sur **HOME MENU** pour quitter le menu.

<p>Notez par écrit votre nouveau mot de passe:</p> <div style="display: flex; justify-content: space-around; align-items: center;"> <div style="border: 1px solid black; width: 30px; height: 30px; margin: 5px;"></div> <div style="border: 1px solid black; width: 30px; height: 30px; margin: 5px;"></div> <div style="border: 1px solid black; width: 30px; height: 30px; margin: 5px;"></div> <div style="border: 1px solid black; width: 30px; height: 30px; margin: 5px;"></div> </div>	<p><i>Si vous oubliez votre mot de passe: Lorsque "Veuillez entrer le mot de pass" apparaît à l'étape 4, maintenez enfoncée la touche ENTER pendant plus de trois secondes. Le mot de passe par défaut 1234 est rétabli.</i></p>
--	--

**3.5.2 Activation du Contrôle parental**

La fonction de Contrôle parental doit être activée pour que le téléviseur bloque le contenu. Si cette option est désactivée, les programmes bloqués apparaîtront à l'écran. Suivez les étapes ci-dessous pour activer les restrictions du Contrôle parental.

- 1) Accédez à *Configuration Système* via *Configuration*.
- 2) Sélectionnez *Contrôle parental*.  
*La page de saisie du mot de passe s'affiche.*
- 3) Tapez votre mot de passe à quatre chiffres au moyen des touches **0** à **9**.
- 4) Sélectionnez *Statut*.

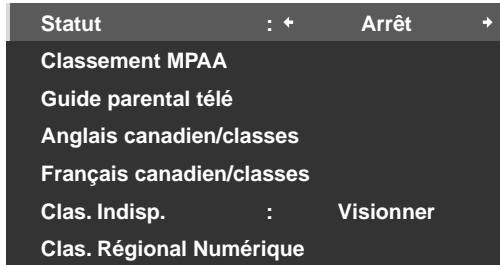

- 5) Sélectionnez *Marche* pour activer le Contrôle parental.
- 6) Appuyez sur **HOME MENU** pour quitter le menu.

Lorsqu'une émission est bloquée, un **(B)** apparaît en regard du numéro de la chaîne. Si une chaîne est bloquée, mais la fonction de Contrôle parental désactivé, le symbole est un **(V)** et la chaîne/émission est visible.

*Le symbole du verrou ici indique des chaînes de télévision bloquées.*

	VV	D
B		
B		
B	B	
V		

**3.5.3 Attribution d'un système de classement pour créer des restrictions**

En plus de choisir de bloquer certaines chaînes, vous pouvez utiliser un des systèmes de classement reconnus pour bloquer des émissions et/ou des contenus. Ce téléviseur reconnaît les systèmes de classement suivants:

- Classement des émissions de télévision
- Directives télévisées parentales y compris la programmation non classifiée
- Motion Picture Association of America (MPAA pour les films)
- Systèmes de classement anglais/français en vigueur au Canada

*Remarque: Le téléviseur à écran plat est livré avec tous les classements débloqués.*

Pour bloquer les programmes de télévision ou d'autres contenus au moyen d'un système de classement, suivez les étapes ci-dessous.

- 1) Accédez à *Configuration Système* via *Configuration*.
- 2) Sélectionnez *Contrôle parental* dans le menu *Configuration Système*.
- 3) Sélectionnez un des systèmes de classement dans le sous-menu.

Menu Classement MPAA

N/A	: ←	Visionner	→
G	:	Visionner	
PG	:	Visionner	
PG-13	:	Visionner	
R	:	Visionner	
NC-17	:	Visionner	
NR	:	Visionner	

Menu Directives télévisées parentales

		VV	D	L	S	V
TV-None	B					
TV-Y	B					
TV-Y7	B	B				
TV-G	V					
TV-PG	V		V	V	V	V
TV-14	V		V	V	V	V
TV-MA	V		V	V	V	V

Menu Classement pour les Canadiens anglophones

E	: ←	Visionner	→
C	:	Visionner	
C8+	:	Visionner	
G	:	Bloquer	
PG	:	Bloquer	
14+	:	Bloquer	
18+	:	Bloquer	

Menu Classement pour les Canadiens francophones

E	: ←	Visionner	→
G	:	Visionner	
8 ans+	:	Visionner	
13 ans+	:	Visionner	
16 ans+	:	Visionner	
18 ans+	:	Visionner	

Menu Sans infos de classement

Statut	:	Arrêt	
Classement MPAA			
Guide parental télé			
Anglais canadien/classes			
Français canadien/classes			
Clas. Indisp.	: ←	Visionner	→
Clas. Régional Numérique			

Menu Classement numérique régional

Statut	:	Arrêt
Classement MPAA		
Guide parental télé		
Anglais canadien/classes		
Français canadien/classes		
Clas. Indisp.	:	Visionner
Clas. Régional Numérique		

- Utilisez les touches fléchées afin de mettre en surbrillance un niveau de restriction pour ce système de classement.
- Appuyez sur **ENTER** pour inverser le statut censuré pour l'option Directives télévisées parentales mise en surbrillance.  
*Un symbole Bloquer (B) ou Visionner (V) apparaît dans la case de classement correspondant. Pour les autres options de classement, appuyez sur ←/→ pour basculer entre le blocage et le visionnement.*
- Appuyez sur **HOME MENU** pour quitter le menu.

Lorsqu'un classement est bloqué, tous les classements plus stricts sont également bloqués. Par exemple, si vous bloquez le classement TV-PG (Accord parental souhaitable), TV-14 (Accompagnement parental recommandé) et TV-MA (Réservé à un public averti) seront automatiquement bloqués. Pareillement, si vous débloquez un classement, les classements moins stricts deviendront automatiquement disponibles.

### **Classement des émissions "Aucun"**

Le téléviseur à écran plat fournit également un classement bloquant les émissions dont le classement est *Aucun*. Le système de classement des directives télévisées parentales américain identifie les émissions dont le classement est *Aucun*. Vous trouverez ci-dessous des exemples d'émissions dont le classement est *Aucun*:

- Bulletins d'urgence (tels que messages EAS, alertes météo et autres)
- Émissions locales
- Annonces de service public
- Informations
- Émissions politiques
- Religion
- Sports

Pour bloquer une émission dont le classement est *Aucun*, suivez les étapes ci-dessous.

- 1) Accédez à *Configuration Système* via *Configuration*.
- 2) Sélectionnez *Contrôle parental* dans le menu Configuration Système.
- 3) Sélectionnez *Guide parental télé* dans le menu Contrôle parental.
- 4) Sélectionnez *TV-None* dans le sous-menu.
- 5) Sélectionnez une option (*Visionner* ou *Bloquer*).
- 6) Appuyez sur **HOME MENU** pour quitter le menu.

Pour en savoir plus sur les différents systèmes de classement, voir "8.1 Tableaux des systèmes de classement (pour des classements selon différents publics)".

### **Blocage des émissions non classées**

Pour certaines émissions de télévision, aucune information de classement n'est disponible. Suivez les étapes ci-dessous pour bloquer ces émissions.

- 1) Accédez à *Configuration Système* via *Configuration*.
- 2) Sélectionnez *Contrôle parental* dans le menu Configuration Système.
- 3) Sélectionnez *Clas. Indisp.* dans le menu Contrôle parental.
- 4) Sélectionnez une option (*Visionner* ou *Bloquer*).
- 5) Appuyez sur **HOME MENU** pour quitter le menu.

*Remarque: Le téléviseur à écran plat est livré avec cette option réglée sur Visionner.*

### **Nouveau système de classement pour les émissions numériques**

Certaines émissions numériques comportent maintenant de nouveaux classements qui ne sont pas compatibles avec les réglages originaux de contrôle parental du téléviseur. Lorsque vous sélectionnez pour la première fois une de ces émissions, le menu Clas. Régional Numérique apparaît à l'écran. Modifiez les réglages du Contrôle parental pour accepter les nouveaux classements. Sinon, les classements que vous avez bloqués auparavant peuvent être débloqués.

*Remarque: L'ajout du nouveau classement n'entraîne pas le blocage automatique des émissions avec ce système de classement.*

Pour ajouter le nouveau système de classement au téléviseur, suivez les instructions ci-dessous.

- 1) Accédez à *Configuration Système* via *Configuration*.
- 2) Sélectionnez *Contrôle parental* dans le menu Configuration Système.
- 3) Sélectionnez *Clas. Régional Numérique* dans le sous-menu.  
*Une liste des classements disponibles apparaît.*
- 4) Sélectionnez parmi les classements disponibles.
- 5) Sélectionnez un niveau dans les classements disponibles.
- 6) Sélectionnez *Visionner* ou *Bloquer*.
- 7) Appuyez sur **HOME MENU** pour quitter le menu.

**Suppression d'un nouveau système de classement**

Si vous n'avez plus besoin d'un système de classement ajouté, supprimez-le du téléviseur à écran plat. Il n'est pas nécessaire de retirer les restrictions pour chaque chaîne ou émission. La suppression de la ligne de classement retire toutes les restrictions attribuées pour ce système.

- 1) Accédez à *Configuration Système* via *Configuration*.
- 2) Sélectionnez *Contrôle parental* dans le menu *Configuration Système*.
- 3) Sélectionnez *Clas. Régional Numérique* dans le sous-menu.
- 4) Sélectionnez *Réinit. Tab. Clas. Région* pour supprimer le nouveau système de classement du téléviseur à écran plat.  
*Le message "Réinitialiser les classements régionaux numériques?" apparaît.*
- 5) Sélectionnez *OK*.
- 6) Appuyez sur **HOME MENU** pour quitter le menu.

Pendant que le menu de contrôle parental est ouvert, l'affichage du statut reste inchangé même si le système reçoit des émissions ayant un nouveau classement.

**3.5.4 Retrait temporaire d'une restriction**

L'écran de saisie du mot de passe apparaît à la détection des signaux de classement bloqué (avec l'image et le son coupé). Si vous tapez votre mot de passe à quatre chiffres, vous pourrez voir l'émission jusqu'à ce que le téléviseur à écran plat entre en veille ou s'éteigne. Suivez les étapes ci-dessous pour retirer temporairement une restriction.

- 1) Sélectionnez la chaîne bloquée sur le téléviseur à écran plat.
- 2) Attendez que le message de blocage apparaisse à l'écran.
- 3) Entrez votre mot de passe à quatre chiffres.  
*La fenêtre du mot de passe s'affiche. Si vous tapez un mot de passe de quatre chiffres ou n'effectuez aucune opération pendant 60 secondes, la fenêtre disparaît. Pour rappeler la fenêtre après qu'elle a disparu, changez de chaîne ou de source d'entrée, puis revenez avant de répéter les étapes ci-dessus.*

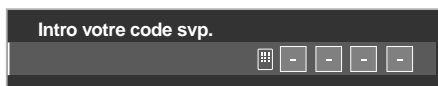

Pour ENTRÉE 2 (sauf les signaux 480i) et ENTRÉE 4 à ENTRÉE 7, l'écran de saisie du mot de passe apparaît lorsque *Bloquer* est sélectionné dans le menu *Clas*. Indisp.

### 3.6 Début intelligent pour les nouveaux propriétaires

De nombreuses fonctions du téléviseur à écran plat le rendent non seulement facile à utiliser, mais également respectueux de l'environnement. Cette section explique comment prolonger la durée de vie du téléviseur tout en exploitant son potentiel éconénergétique. Nous vous conseillons d'appliquer toutes les fonctions ci-dessous pour une utilisation ultra facile, une qualité optimale et une durée de vie prolongée.

#### 3.6.1 Utilisation du menu TOOLS

Pour passer du menu actuel à une autre option, le menu TOOLS à l'écran offre des raccourcis vers les sélections disponibles même pendant que vous regardez une émission. Pour afficher le menu, appuyez sur **TOOLS** de la télécommande. Les menus présentés dans cette section diffèrent, selon le menu actuellement sélectionné.

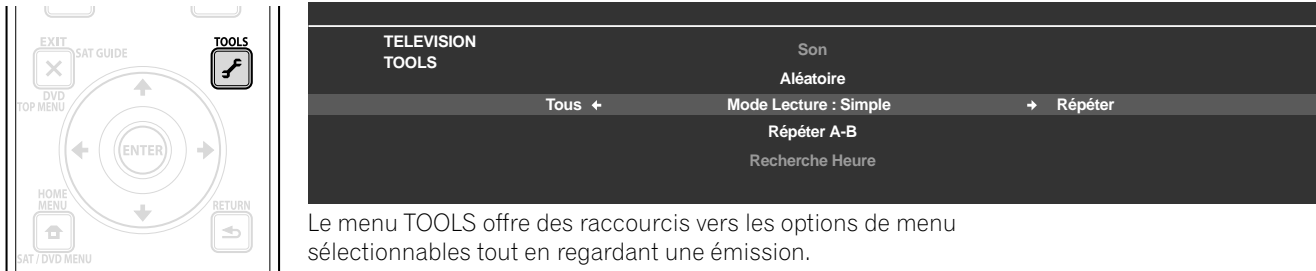

Le menu TOOLS offre des raccourcis vers les options de menu sélectionnables tout en regardant une émission.

Basculez entre les options au moyen des touches fléchées. Le réglage est terminé dès que l'option sélectionnée apparaît au centre de l'écran. Lors de l'affichage de deux écrans, le menu TOOLS apparaît sur l'écran principal.

#### 3.6.2 Pour prolonger la durée de vie du téléviseur

Cette fonction offre des raccourcis vers des options prolongeant la durée de service du téléviseur. Le téléviseur à écran plat comprend une option de protection d'écran. Si vous activez cette option, le téléviseur sélectionne automatiquement les différentes fonctions permettant de prolonger sa durée de vie tout en évitant les images rémanentes ou l'effet de brûlure d'écran. Suivez les étapes ci-dessous pour régler cette option.

- 1) Accédez à *Options* via *Configuration*.
- 2) Sélectionnez *Protection écran* dans le menu Options.  
*Une page de confirmation s'affiche.*
- 3) Sélectionnez *Oui* dans le sous-menu.  
*Les réglages suivants sont automatiquement entrés:*
  - *Taille auto: Zoom large*
  - *Cache latéral – Détection: Mode1*
  - *Orbiteur (Source AV): Mode1*
  - *Orbiteur (Source PC): Mode1*
  - *Économie d'énergie: Mode1*
  - *Pré réglages AV: OPTIMUM (avec DYNAMIQUE sélectionné pour Pré réglages AV)*
- 4) Appuyez sur **HOME MENU** pour quitter le menu.

### 3.6.3 Activation de l'orbiteur d'image

La fonction Orbiteur intégrée protège l'écran contre les images rémanentes. L'orbiteur change automatiquement la position de l'image de manière imperceptible pendant qu'elle est affichée à l'écran. Suivez les étapes ci-dessous pour activer l'orbiteur. Pour annuler cette fonction, sélectionnez Arrêt à l'étape 3.

- 1) Accédez à *Options* via *Configuration*.
- 2) Sélectionnez *Orbiteur* dans le menu Options.
- 3) Sélectionnez *Mode1* ou *Mode2*.
  - *Mode1 source AV: pour tout mode d'écran, sauf Pt par Pt*
  - *Mode2 source AV: pour tous les modes d'écran disponibles*
  - *Mode1 source PC: pour activer l'orbiteur*
  - *Mode2 source PC: pour adoucir l'apparence du texte/caractère.*
- 4) Appuyez sur **HOME MENU** pour quitter le menu.

*Remarque: Les bords les plus éloignés d'une image peuvent être masqués de temps à autre à mesure que la position de l'image change. En outre, lorsque la fonction Orbiteur est réglée sur Mode1 ou Mode2, l'image peut sembler baisser légèrement sur l'écran.*

### 3.6.4 Déclenchement périodique de la mire vidéo économiseur d'écran

La fonction de mire vidéo affiche l'écran en blanc pour éviter les images rémanentes ou l'effet de brûlure d'écran. Lorsque l'écran de mire vidéo est en service, seules la touche **TV** (⏻) sur la télécommande et la touche **STANDBY/ON** sur le téléviseur sont disponibles. Le téléviseur entre automatiquement en veille une heure après avoir lancé l'écran de mire vidéo. Pour annuler l'écran de mire vidéo, appuyez sur **TV** (⏻) sur la télécommande ou sur **STANDBY/ON** du téléviseur.

Suivez les étapes ci-dessous pour activer l'écran de mire vidéo.

- 1) Accédez à *Options* via *Configuration*.
- 2) Sélectionnez *Mire vidéo* dans le menu Options.  
*Un écran de confirmation apparaît.*
- 3) Sélectionnez *Début* dans le sous-menu.  
*L'écran de mire vidéo apparaît.*
- 4) N'utilisez pas le téléviseur pendant au moins une heure.

*Remarque: La minuterie de la mire vidéo a priorité sur la minuterie d'extinction, sur les réglages Arrêt sans signal et Arrêt si pas d'opération (Gestion de l'alimentation).*

### 3.6.5 Activation de l'économie d'énergie pour diminuer la consommation électrique

L'option Économie d'énergie réduit la luminosité des images et par conséquent la consommation électrique. Le réglage recommandé, Économie d'énergie Mode 1, prolonge la durée de vie du téléviseur tout en limitant au minimum la consommation électrique.

Suivez les étapes ci-dessous pour activer l'option Économie d'énergie.

- 1) Accédez à *Commande alimentation* via *Configuration*.
- 2) Sélectionnez *Économie d'énergie* dans le menu.
- 3) Sélectionnez une option dans le sous-menu Économie d'énergie.

Option	Description
Arrêt	Sans effet
Mode1	consomme moins d'énergie qu'en mode Arrêt
Mode2	consomme moins d'énergie qu'en Mode1

- 4) Appuyez sur **HOME MENU** pour quitter le menu.

## 4 Options de réglage supplémentaires de l'image et du son

Pour profiter de toutes les fonctionnalités offertes par votre téléviseur à écran plat, parcourez ce chapitre à la découverte des fonctions qui décupleront votre expérience de visionnement. La plupart des sections traitent des réglages d'image et de l'agencement des écrans/rubriques de menu, tandis que les autres sections indiquent des options sonores et de gestion de l'alimentation. Vous pouvez appliquer autant de changements que vous le désirez.

### 4.1 Choix d'une option AV (Vidéo, jeu, etc.)

Tout comme pour le capteur de luminosité ambiante, l'option AV ou Pré réglages AV dépend de la luminosité ambiante et de l'émission ou film à l'écran. Les images peuvent provenir d'une source AV ou d'un ordinateur. Les deux sources sont présentées ci-dessous.

Choisissez parmi les sept pré-réglages AV pour obtenir une image optimale en provenance d'une source AV externe. Sélectionnez la source AV avec la télécommande ou le menu principal (HOME). Pour une source PC, consultez plus avant la section "4.1.3 Choix d'une source PC" de ce mode d'emploi.

Si la source AV est une Commande de jeu, sélectionnez JEU et voir "4.1.4 Réglage du téléviseur pour reconnaître une console de jeu" pour de plus amples informations.

#### 4.1.1 Source AV par le biais de la télécommande

Suivez les instructions ci-dessous pour régler un pré-réglage AV pour une source AV externe au moyen de la télécommande.

- 1) Appuyez sur **AV SELECTION** de la télécommande.  
*L'option AV actuellement adoptée s'affiche.*
- 2) Appuyez une nouvelle fois sur **AV SELECTION**, avant que l'option affichée ne disparaisse.  
*À chaque pression, l'option change dans l'ordre indiqué ci-dessous:*

Pré réglage AV	Description
OPTIMUM	règle automatiquement la qualité d'image pour le niveau de luminosité du lieu de visionnement (partagé par les sources d'entrée externe et d'entrée TV)
PERFORMANCES	pour obtenir une image très bien définie dans une pièce normalement éclairée (partagé par les sources d'entrée externe et d'entrée TV)
DYNAMIQUE	pour obtenir une image très nette au contraste optimal, mais sans l'option de réglage manuel de qualité d'image disponible (partagé par les sources d'entrée externe et d'entrée TV)
CINÉMA	pour des films (partagé par les sources d'entrée externe et d'entrée TV)
SPORT	pour des émissions sportives (partagé par les sources d'entrée externe et d'entrée TV)
JEU	réduit la luminosité de l'image pour un meilleur visionnement (partagé par les sources d'entrée externe et d'entrée TV)
Standard	permet des réglages personnalisés selon vos préférences (le mode est défini pour chaque source d'entrée)

- 3) Attendez que l'écran Pré réglages AV disparaisse.  
*Une fois l'écran disparu, le téléviseur se verrouille sur la dernière option visionnée et le menu se ferme.*



#### 4.1.2 Choix d'une source AV par le biais du menu principal (HOME MENU)

Il est aussi possible de choisir un préréglage AV au moyen du menu principal (HOME MENU). Suivez les instructions ci-dessous pour établir un préréglage AV pour une source AV externe.

Le préréglage AV, OPTIMUM, règle automatiquement la qualité d'image la plus élevée disponible pour la source sélectionnée et l'environnement de visionnement. Ce téléviseur à écran plat utilise des technologies de reproduction sonore avancées, comme le SRS WOW HD™. De la même manière, OPTIMUM règle automatiquement le son optimal pour la scène sélectionnée. Ce processus est progressif, de sorte que les changements apportés à la teinte et la luminosité peuvent être visibles. Ceci est normal et ne constitue pas un dysfonctionnement.

DYNAMIQUE bloque tous les réglages manuels d'options particulières. Le réglage DYNAMIQUE bloque le contraste, la luminosité, la couleur, la teinte, la netteté et la réinitialisation. Les options non disponibles sont estompées dans le menu.

Procédez comme indiqué ci-dessous pour choisir une source AV par le biais du menu principal (HOME MENU).

- 1) Accédez à *Image* via *Configuration*.
- 2) Sélectionnez *Pré réglages AV* dans le menu Image.
- 3) Sélectionnez une option dans le sous-menu.

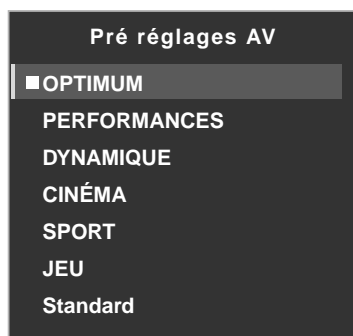

*Lorsque OPTIMUM est sélectionné, les images sont aussi reproduites sur la base des informations recueillies par le capteur de luminosité ambiante.*

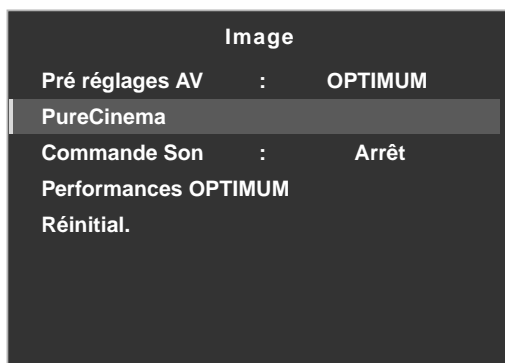

(Sous-menu lorsque *OPTIMUM* est sélectionné pour Pré réglages AV)

- 4) Appuyez sur **HOME MENU** pour fermer et quitter le menu.

#### 4.1.3 Choix d'une source PC

À partir d'un ordinateur, choisissez entre les deux préréglages AV pour une image optimale. Les options sont les suivantes:

- STANDARD: pour obtenir une image très bien définie dans une pièce normalement éclairée
- UTILISATEUR: permet des réglages personnalisés selon vos préférences pour chaque source d'entrée

#### 4.1.4 Réglage du téléviseur pour reconnaître une console de jeu

Lorsque vous raccordez une console de jeu au téléviseur à écran plat, utilisez la fonction JEU pour donner la préférence à la qualité d'image ou à la facilité d'utilisation.

Procédez comme indiqué ci-dessous pour que le téléviseur mémorise vos préférences de jeu.

- 1) Accédez à *Options* via *Configuration*.
- 2) Sélectionnez *Préf. Cmde Jeu* dans le menu.
- 3) Sélectionnez *Marche* (priorité à la facilité d'utilisation) ou *Arrêt* (priorité à la qualité d'image).
- 4) Appuyez sur **HOME MENU** pour quitter le menu.

Pour activer l'option *Préf. Cmde Jeu*, réglez Pré réglages AV sur JEU et utilisez une entrée externe (sauf si la source vient d'un ordinateur). Lorsqu'un menu de source PC est à l'écran, l'option *Préf. Cmde Jeu* est ignorée. En outre, l'option *Préf. Cmde Jeu* pour la facilité d'utilisation est ignorée pendant le visionnement multiécran (voir "4.4 Comment regarder la télévision en multiécran") ou le gel d'image (voir "4.5 Gel de l'image").

## 4.2 Réglage d'éléments d'image spécifiques

La technologie plasma offre les meilleures images disponibles actuellement. Toutefois, le lieu/environnement de visionnement et les préférences personnelles ont une incidence sur l'apparence de l'image. Cette section donne des méthodes de réglage de l'image et du son pour une expérience de visionnement optimale.

### 4.2.1 Choix d'un format d'écran (automatique ou manuel)

#### Sélection automatique du format d'écran

Le téléviseur à écran plat sélectionne automatiquement un format approprié pour des signaux vidéo reçus d'un appareil HDMI raccordé. Suivez les étapes ci-dessous pour permettre la sélection automatique du format d'écran.

- 1) Accédez à *Options* via *Configuration*.
- 2) Sélectionnez *Taille auto* dans le menu Options.
- 3) Sélectionnez *Naturel* ou *Zoom large* dans le sous-menu.

Options	Description
Arrêt	met hors service la fonction Taille auto
Naturel	ajuste l'image à la taille de l'écran
Zoom large	agrandit et affiche seulement la partie dont le ratio d'aspect est 4:3 en écran plein et large

- 4) Appuyez sur **HOME MENU** pour quitter le menu.

*Remarque: Si un signal vidéo ne contient aucune information de ratio d'aspect, la sélection automatique du format d'image ne fonctionne pas.*

**Sélection manuelle du format d'écran**

Sélectionnez manuellement le format d'écran approprié si l'image n'apparaît pas au bon format. Parcourez le menu pour trouver le format d'écran correct pour une émission donnée.

Les formats disponibles dépendent de la nature des signaux appliqués à l'entrée. Tout en regardant une émission de télévision, appuyez sur **SCREEN SIZE** de la télécommande pour faire passer l'image d'Auto, PLEIN, Pt par Pt, ZOOM, CINÉMA, 4:3, LARGE, LARGE1 à LARGE2. Vous pouvez changer librement le format d'écran pendant une émission ou une vidéo provenant d'autres sources d'entrée. Auto est disponible lors de la réception d'émissions HD.

Le tableau suivant donne des informations sur l'apparence de l'écran pour chaque option.

Option AV	Description
Auto	ajoute des caches latéraux ou affiche l'image en plein écran quand des images haute définition contenant des caches latéraux sont détectées. Voir <i>Détection de caches</i> page 59.
PLEIN	rétrécit les images 16:9
Pt par Pt	à un pixel du signal d'entrée correspond un pixel sur l'écran (disponible seulement pour des signaux 1080i ou 1080p)
ZOOM	dans certains cas, une bande peut être visible en haut et en bas de l'image des émissions au format Letterbox 16:9
CINÉMA	dans certains cas, une bande peut être visible en haut et en bas de l'image des émissions au format Letterbox 14:9 (disponible uniquement pour les signaux SD)
4:3	un cache apparaît de chaque côté
LARGE	les images s'étirent progressivement de chaque côté (disponible uniquement pour les signaux SD)
LARGE1	les images s'étirent progressivement de chaque côté (disponible uniquement pour les signaux HD)
LARGE2	les images s'étirent de manière uniforme de chaque côté (disponible uniquement pour les signaux HD)
Option PC	Description
4:3	l'image occupe la totalité de l'écran mais son ratio d'aspect n'est pas modifié
PLEIN	affiche des images au format 16:9

Avec LARGE1 ou LARGE2 sélectionné, une émission HDTV (Télévision haute définition) peut être affichée avec des portions d'image ou de menu coupées. Si une image ou un menu s'affiche tronqué ou hors écran, placez l'option sur PLEIN.

Évitez d'afficher des signaux qui ne remplissent qu'une portion de l'écran. Les images n'occupant pas la totalité de l'écran peuvent occasionner une rémanence d'image temporaire ou permanente selon la fréquence et la durée de l'affichage. Par exemple, une émission HD avec un cache latéral (images au format 4:3) entraîne une usure irrégulière des cellules plasma. Si un cache latéral apparaît tout autour d'un programme, une fois une émission ou un film terminé, affichez un contenu vidéo plein écran. Ceci permettra au téléviseur d'équilibrer l'usure des cellules plasma et de protéger l'écran contre les images rémanentes. Pour en savoir plus sur les caches, voir "4.3.1 Réglage du cache d'écran (bandes noires sur les côtés)".

*Remarque: Toutes les émissions diffusées ne comportent pas d'options de format d'écran.*

### 4.2.2 Correction de l'image pour une source AV ou PC

Même si les réglages d'image correspondent à vos préférences, la source est souvent à l'origine de modifications imprévues de l'image. Le téléviseur à écran plat offre plusieurs options de réglage.

#### Source AV

Options	Flèche gauche	Flèche droite
Contraste	diminution du contraste	augmentation du contraste
Luminos.	plus sombre	plus claire
Couleur	intensité inférieure	intensité supérieure
Teinte	teintes chair plus violettes	teintes chair plus vertes
Netteté	définition plus douce	définition plus nette

#### Source PC

Options	Flèche gauche	Flèche droite
Contraste	diminution du contraste	augmentation du contraste
Luminos.	plus sombre	plus claire
Rouge	couleur plus pâle	couleur plus vive
Vert	couleur plus pâle	couleur plus vive
Bleu	couleur plus pâle	couleur plus vive

Pour corriger l'image pour une source AV ou PC, suivez les étapes ci-dessous.

- 1) Accédez à *Image* via *Configuration*.
- 2) Sélectionnez une option à régler.

Source AV

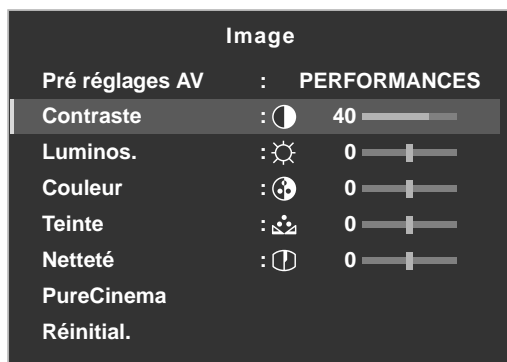

Source PC



- 3) Sélectionnez le niveau souhaité pour cette option au moyen des touches gauche/droite (←/→).



- 4) Répétez le processus pour tout réglage supplémentaire.
- 5) Appuyez sur **HOME MENU** pour quitter le menu une fois tous les réglages terminés.

*Remarque: La réinitialisation ramène tous les réglages à leurs valeurs par défaut d'usine.*

### 4.3 Sélection de fonctions d'image avancées

Le téléviseur à écran plat offre une palette de fonctions avancées permettant d'optimiser la qualité de l'image au-delà des réglages de base expliqués précédemment dans ce mode d'emploi. Cette section explore la valeur apportée par la compatibilité Haute Définition (HD) PureCinema de Pioneer: des noirs de qualité supérieure, une balance des blancs améliorée et des améliorations générales de la couleur.

#### 4.3.1 Réglage du cache d'écran (bandes noires sur les côtés)

Des caches d'écran couvrent les bords de chaque côté de l'image. Certains contenus ne remplissant pas tout l'écran, des bandes noires apparaissent de chaque côté de l'écran. Cette section explique comment régler le cache d'écran.

##### **Détection de caches**

Certaines émissions HD peuvent être diffusées au format 4:3 avec des caches de chaque côté. Les caches latéraux correspondant à des bandes noires apparaissent sur les côtés gauche et droit de l'image. Si le format d'écran du téléviseur à écran plat est réglé sur Naturel au cours du processus de Taille auto, des barres grises peuvent remplacer les barres noires. Lorsque le téléviseur est réglé sur Zoom large, les bandes sont masquées. Ceci permet de diminuer les problèmes d'image rémanente.

Suivez les étapes ci-dessous pour que le téléviseur détecte les caches latéraux.

- 1) Accédez à *Options* via *Configuration*.
- 2) Sélectionnez *Cache latéral* dans le menu Options.
- 3) Sélectionnez *Détection* dans le sous-menu.
- 4) Sélectionnez *Mode1* ou *Mode2* pour activer la détection du cache latéral.  
*Mode1 détecte uniquement les caches latéraux noirs tandis que Mode2 détecte à la fois les caches latéraux noirs et illustrés. Sélectionnez Arrêt pour désactiver cette fonction.*
- 5) Appuyez sur **HOME MENU** pour quitter le menu.
- 6) Confirmez que le mot "AUTO" apparaît sur la bannière info.

Les signaux vidéo peuvent affecter la fonction de détection du cache de différente manière. Pour les émissions au format en haute définition, le téléviseur détectera automatiquement les images contenant des caches latéraux (si la détection du cache est activée) et les affichera en plein écran. Passez d'un format d'écran à l'autre afin de sélectionner Auto pour les signaux vidéo sans informations de ratio d'aspect.

Le contenu vidéo peut également affecter la fonction de détection du cache de différente manière. Si une erreur de détection se produit lorsque vous essayez de regarder un contenu HD, changez manuellement le format d'écran en fonction du réglage pour le contenu.

##### **Mode HD Large**

Le Mode HD Large permet de sélectionner le mode d'affichage (LARGE1 ou LARGE2) lors de la détection des caches latéraux apparaissant sur une image 4:3. Cette option est disponible lorsque le menu Taille auto est réglé sur Zoom large et Détection du cache latéral sur Mode1 ou Mode2. Suivez les étapes ci-dessous pour activer le Mode HD Large.

- 1) Accédez à *Options* via *Configuration*.
- 2) Sélectionnez *Cache latéral* dans le menu Options.
- 3) Sélectionnez *Mode HD Large* dans le sous-menu.
- 4) Sélectionnez *Mode1* ou *Mode2* pour activer Mode HD Large.
  - *Mode1: le mode d'écran est réglé sur LARGE1 lors de la détection des caches latéraux.*
  - *Mode2: le mode d'écran est réglé sur LARGE2 lors de la détection des caches latéraux.*
- 5) Appuyez sur **HOME MENU** pour quitter le menu.

**Éclaircissement des caches latéraux**

Si des bandes (caches latéraux) apparaissent de chaque côté de l'image lorsque le format d'écran se trouve sur 4:3 et que la détection du cache latéral est réglée sur Mode1 ou Mode2, les bandes passent automatiquement du noir au gris. Le gris est toutefois plutôt sombre. Suivez les étapes ci-dessous pour changer la couleur des bandes à une teinte de gris plus claire.

- 1) Accédez à *Options* via *Configuration*.
- 2) Sélectionnez *Cache latéral* dans le menu Options.
- 3) Sélectionnez *Sync. Luminosité* dans le sous-menu.
- 4) Sélectionnez le paramètre souhaité.

Paramètre	Description
Fixe	la luminosité des caches gris est la même
Auto	la luminosité des caches gris est réglée en fonction de celle des images à l'écran

- 5) Appuyez sur **HOME MENU** pour quitter le menu.

**4.3.2 Sélection d'un niveau PureCinema pour une image de qualité supérieure**

La fonction PureCinema de Pioneer détecte automatiquement une source sous forme de film (codée à l'origine 24 images/seconde), l'analyse et recrée chaque image fixe du film pour une qualité d'image haute définition. La fonction prend en charge les contenus film et texte.

Suivez les étapes ci-dessous pour régler le niveau PureCinema d'après votre contenu HD.

- 1) Accédez à *Image* via *Configuration*.
- 2) Sélectionnez *PureCinema* dans le sous-menu.
- 3) Sélectionnez *Mode film* ou *Optimis. Texte* d'après le contenu.
- 4) Sélectionnez le paramètre souhaité.

Mode	Paramètre	Description
Mode film	Arrêt	désactive PureCinema
	Standard (non disponible pour les signaux d'entrée 480p, 720p @60 Hz ou 1080p @60 Hz)	détecte automatiquement les données d'image enregistrées tandis que sont affichées des images de DVD ou haute définition (des films par exemple) cadencées à 24 images par seconde pour une lecture régulière et vivante
	Doux (non disponible pour les signaux d'entrée 1080p @60 Hz)	produit des images animées plus régulières et plus vivantes
	Avancé (non disponible pour les signaux d'entrée 1080p @60 Hz)	convertit des images de qualité cinéma à 72 Hz tandis que sont affichées des images de DVD (des films par exemple) cadencées à 24 images par seconde pour une lecture régulière et vivante
Optimis. Texte	Arrêt	désactive l'optimisation de texte
	Marche	améliore la qualité d'affichage des sous-titres

- 5) Appuyez sur **HOME MENU** pour quitter le menu.

*Remarque: Si vous activez le réglage Préf. Cmde Jeu dans le menu Options, le réglage PureCinema sera désactivé.*

## 4.4 Comment regarder la télévision en multiécran

Le téléviseur à écran plat peut afficher plusieurs écrans simultanément: deux images ou image dans l'image. Les images peuvent être inversées (en mode 2 images et Im. ds Im.) ou déplacées sur différentes zones de l'écran (Im. ds Im.).

2 images



Image dans l'image (Im. ds Im.)



### 4.4.1 Partage/Permutation/Changement d'écran

Pour partager l'écran et regarder deux chaînes simultanément, appuyez sur la touche **SPLIT** de la télécommande. Chaque pression sur la touche change les vues entre deux images, image dans l'image et une seule image.

Pour permuter les images entre les côtés/zones de l'écran, appuyez sur la touche **SWAP**.

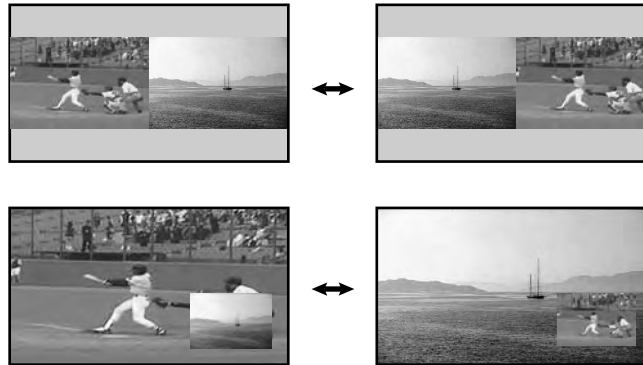

Pour déplacer la petite image du mode Image dans l'image (Im. ds Im.) dans le sens inverse des aiguilles d'une montre, appuyez sur la touche **SHIFT**.

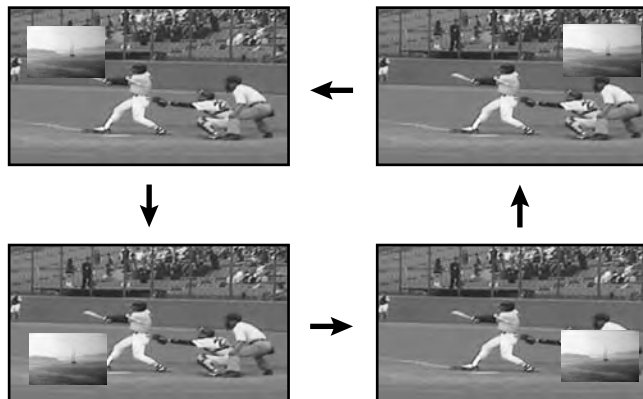

Appuyez sur **SPLIT** pour accéder aux différentes vues multiécran.  
 Appuyez sur **SWAP** pour permuter la position des deux images.  
 Appuyez sur **SHIFT** pour déplacer la petite image dans le sens inverse des aiguilles d'une montre.

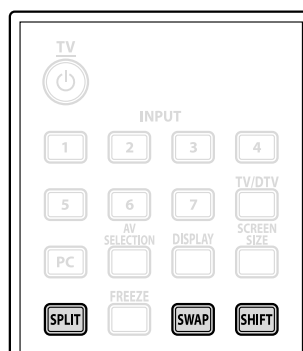

La fonction multiécran n'est pas disponible lorsque vous regardez une source provenant d'une seule entrée ou de deux sources d'entrée *externes*.

**Avertissement: Afficher des images en mode multiécran pendant une période prolongée peut causer une rémanence d'image.**

Appuyez sur **EXIT** pour retourner à la vue une seule image.

Vous pouvez aussi sélectionner le mode multiécran de votre choix à partir du menu TOOLS. Suivez les étapes ci-dessous pour sélectionner un mode multiécran.

- 1) Appuyez sur **TOOLS**.  
L'écran de menu **TOOLS** apparaît.
- 2) Sélectionnez *Partage*, *Permutation* ou *Changement* dans le menu.  
Mettez l'option de votre choix en surbrillance avec les touches fléchées (puis appuyez sur **ENTER** si vous sélectionnez *Permutation*).
- 3) Sélectionnez un mode.  
Sélectionnez *Arrêt*, *2 images* ou *1m. ds 1m.* pour le mode *Partage*. Le mode sélectionné s'affiche au centre du menu **TOOLS**.

## 4.5 Gel de l'image

Pendant les séquences d'action rapide ou les images aux détails abondants, vous pouvez capturer l'image avec l'option **FREEZE**. Elle vous permet de mieux comprendre l'action ou les détails de l'image. Procédez comme indiqué ci-dessous pour geler une image d'une émission de télévision ou d'un film.

- 1) Appuyez sur **FREEZE** pour créer une image fixe (copie de l'image) de l'image actuellement affichée à l'écran.  
La copie apparaît à droite de la séquence vidéo encore en mouvement, divisant ainsi l'écran en deux.
  - 2) Appuyez une nouvelle fois sur **FREEZE** pour libérer l'image.  
L'image gelée disparaît, ce qui ramène l'écran à la vue une seule image avec la séquence vidéo toujours en cours.
- Avec le partage d'écran, il n'est pas possible de geler une image.

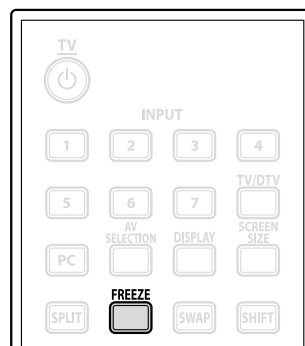

Un message d'avertissement apparaît si vous essayez d'utiliser cette fonction alors qu'une image gelée est déjà à l'écran. Si une image reste gelée sur l'écran pendant plus de cinq minutes, le téléviseur la libère automatiquement.

*Remarque: L'utilisation de la fonction FREEZE pendant une période prolongée peut causer une rémanence d'image.*



## 4.6 Utilisation de la fonction Bannière

Lorsque vous sélectionnez une chaîne de télévision ou changez de signal d'entrée, toutes les informations disponibles s'affichent à l'écran si le signal comporte des informations sur l'émission (voir InfoBanner ci-dessous). Appuyez sur **DISPLAY** pour afficher la bannière d'info (supplémentaire). Appuyez à nouveau sur **EXIT** ou **DISPLAY** pour masquer la bannière.

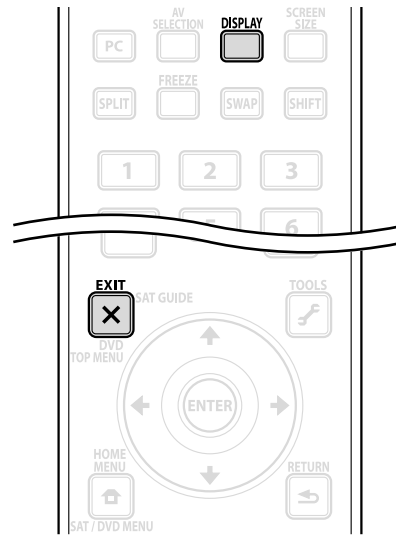

InfoBanner

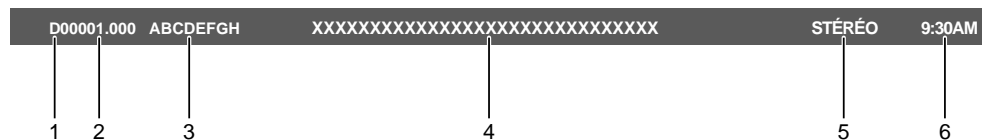

InfoBanner (supplémentaire)

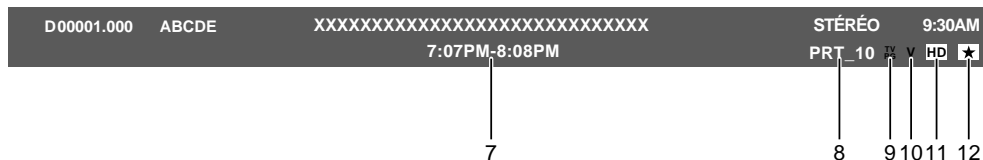

- |  |  |
|--|--|
| 1 - Signal diffusé (numérique/<br>analogique)    | 7 - Horaire de l'émission                    |
| 2 - Numéro de la chaîne                          | 8 - Informations sur le contrôle<br>parental |
| 3 - Nom de la station                            | 9 - Icône du contrôle parental               |
| 4 - Titre de l'émission                          | 10 - Nom du contrôle parental                |
| 5 - Informations sur le multiplexage<br>des sons | 11 - Informations sur le signal (HD/SD)      |
| 6 - Heure actuelle                               | 12 - Icônes des Favoris                      |

Une bannière séparée apparaît également en bas de l'écran indiquant le mode Pré réglages AV (coin inférieur gauche) et le format d'écran (coin inférieur droit).

Les informations ci-dessus n'apparaissent que si elles appartiennent au signal diffusé. Pendant le mode multiécran, la bannière apparaît sur les écrans principal et secondaire.

## 4.7 Choix des options sonores

Vous disposez de quatre options sonores pour le téléviseur à écran plat: CC, MTS, SAP et Effet sonore. Cette section définit chacune de ces options, puis explique comment/quand les utiliser.

### 4.7.1 Activation du sous-titrage codé (CC)

Ce téléviseur à écran plat est pourvu d'un décodeur de sous-titres codés (CC) interne. La fonction CC permet de représenter les dialogues, les commentaires et les effets sonores des émissions de télévision et des vidéos sous la forme de sous-titres à l'écran. Pour les chaînes numériques, certains paramètres peuvent être modifiés (la police et la couleur du texte entre autres). Toutefois, toutes les émissions et toutes les vidéos n'offrent pas de sous-titrage codé. Vérifiez si le symbole "CC" apparaît pour savoir si le sous-titrage codé est disponible pour une émission ou une chaîne donnée.

Suivez les étapes ci-dessous pour activer le sous-titrage codé si celui-ci est disponible.

- 1) Accédez à *Configuration Système* via *Configuration*.
- 2) Sélectionnez *Sous-titres* dans le menu Configuration Système.
- 3) Sélectionnez *Statut* dans le sous-menu.
- 4) Sélectionnez une option.

Paramètre	Description
Arrêt	les sous-titres codés ne sont pas affichés (par défaut)
Marche	les sous-titres codés sont affichés s'ils sont disponibles
Avec Sil.	les sous-titres codés ne sont affichés que si le son est coupé

- 5) Appuyez sur **HOME MENU** pour quitter le menu.

### Types de sous-titre codé

La télévision hertzienne offre différents types de sous-titrage codé. Ce téléviseur à écran plat prend en charge les types reconnus de sous-titres codés sur les programmes analogiques, ainsi que les signaux numériques qui comportent des sous-titres codés analogiques.

- CC 1, CC 2, CC 3 ou CC 4 proposent l'affichage de sous-titres codés tout en préservant l'image télévisée dans sa totalité.
- Texte 1, Texte 2, Texte 3 ou Texte 4 incrustent d'autres informations sur l'image (par ex., la météo) qui sont indépendantes de l'émission en cours.

Suivez les étapes ci-dessous pour passer de l'option par défaut CC 1 à un autre type de sous-titrage codé.

- 1) Accédez à *Configuration Système* via *Configuration*.
- 2) Sélectionnez *Sous-titres* dans le menu Configuration Système.
- 3) Sélectionnez *Rég. Analog.* dans le sous-menu.
- 4) Sélectionnez le sous-titrage codé désiré.

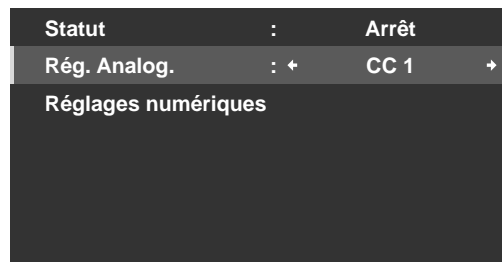

- 5) Appuyez sur **HOME MENU** pour quitter le menu.

**Sous-titrage codé pour les émissions numériques**

Vous disposez de six options de sous-titres codés pour les émissions numériques, appelés niveaux de Service. Le service de sous-titrage primaire est habituellement offert au titre de Service 1 et le service de sous-titrage pour la langue secondaire est habituellement offert au titre de Service 2. Vous trouverez de plus amples informations sur ces offres un peu plus loin dans ce chapitre.

Suivez les étapes ci-dessous pour passer du Service 1 par défaut à un autre type de sous-titrage codé numérique.

- 1) Accédez à *Configuration Système* via *Configuration*.
- 2) Sélectionnez *Sous-titres* dans le menu Configuration Système.
- 3) Sélectionnez *Réglages numériques* dans le sous-menu.
- 4) Sélectionnez *Service Num..*
- 5) Sélectionnez le niveau de service de sous-titre codé désiré (←/→).

Réglages numériques	
Service Num.	: ← Service 1 →
Taille de police	: Auto
Police	: Auto
Coul. Police	: Auto
Opacité de police	: Auto
Couleur de fond	: Auto
Opacité du fond	: Auto

- 6) Appuyez sur **HOME MENU** pour quitter le menu.

Suivez les étapes ci-dessous pour modifier l'apparence du sous-titrage sur une émission numérique.

- 1) Accédez à *Configuration Système* via *Configuration*.
- 2) Sélectionnez *Sous-titres* dans le menu Configuration Système.
- 3) Sélectionnez *Réglages numériques* dans le sous-menu.
- 4) Sélectionnez l'option à modifier.
- 5) Sélectionnez le paramètre souhaité pour cette option.  
*Le paramètre par défaut pour chaque option est Auto.*

Options	Description
Taille de police	Auto, Grande, Standard, Petite
Police <sup>1</sup>	Auto, Police 1, Police 2, Police 3, Police 4, Police 5, Police 6, Police 7
Coul. Police	Auto, Noire, Blanche, Rouge, Vert, Bleu, Jaune, Magenta, Cyan
Opacité de police	Auto, Opaque, Transparente, Translucide, Clignotante
Couleur de fond	Auto, Noire, Blanche, Rouge, Vert, Bleu, Jaune, Magenta, Cyan
Opacité du fond	Auto, Opaque, Transparente, Translucide

<sup>1</sup> Police 1 (espacement constant et empattement)/ Police 2 (espacement proportionnel et empattement)/ Police 3 (espacement constant sans empattement)/ Police 4 (espacement proportionnel sans empattement)/ Police 5 (police informelle)/ Police 6 (police cursive)/ Police 7 (police de petites capitales)

- 6) Appuyez sur **HOME MENU** pour quitter le menu.

#### 4.7.2 Commutation des langues au moyen de MTS

MTS (Multi-channel Television Sound) vous permet de commuter la langue audible si elle est disponible pour cette émission. Les langues disponibles dépendent de chaque émission.

Suivez les étapes ci-dessous lorsque vous regardez une émission de télévision analogique offrant plusieurs services de langue.

- 1) Appuyez sur **TOOLS** de la télécommande.
- 2) Sélectionnez *MTS* dans le menu TOOLS.
- 3) Sélectionnez *English, Français* ou *Español*.

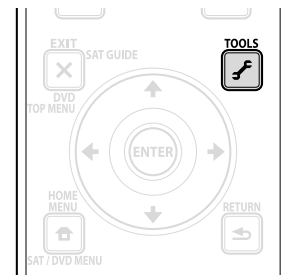

Si vous regardez une émission de télévision numérique ne comportant pas d'informations de son ou de langue, "N/A" apparaîtra sur l'écran. Pour les langues autres que Anglais, Français ou Espagnol, "Autres" apparaît sur l'écran. Si la langue choisie est disponible lorsque vous changez de chaîne ou d'émission, vous entendrez cette langue.

#### 4.7.3 Sélection de SAP

Lorsque vous regardez des émissions de télévision sur les fréquences VHF/UHF ou des chaînes de télévision analogique par câble, vous pouvez appuyer sur la touche **TOOLS** pour activer la stéréophonie et/ou le programme audio secondaire (SAP) si ces options sont disponibles.

Suivez les étapes ci-dessous pour sélectionner les options Stéréo/SAP.

- 1) Appuyez sur **TOOLS**.
- 2) Sélectionnez *MTS* dans le menu TOOLS.
- 3) Sélectionnez *STÉRÉO, SAP* ou *MONO*.

Le tableau ci-dessous représente les options Stéréo/SAP.

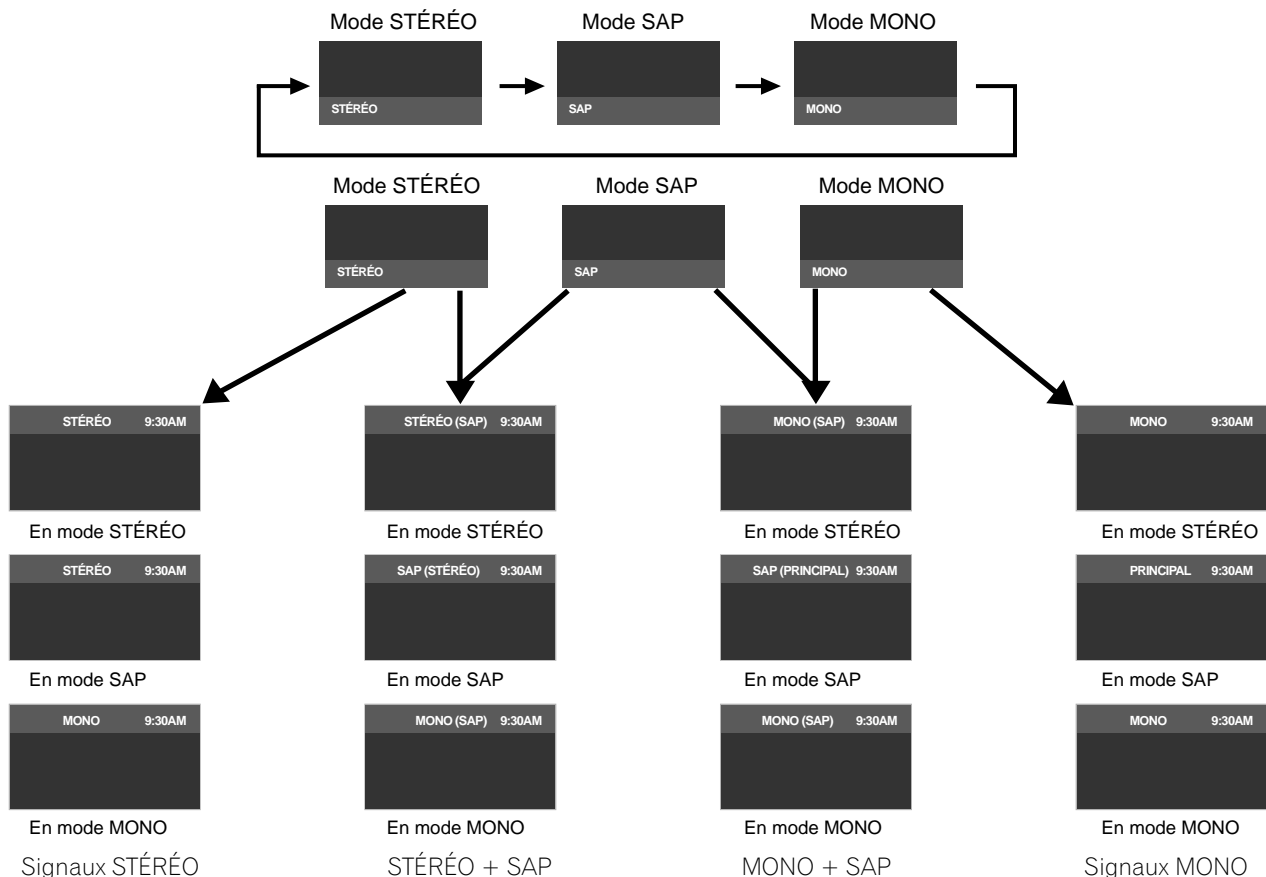

Lorsque le son stéréo est difficile à entendre, choisissez manuellement MONO pour obtenir un son plus clair. Les sons du téléviseur demeurent monophoniques même si l'émission reçue est en stéréophonie. Sélectionnez à nouveau STÉRÉO pour entendre des émissions en stéréo si elles sont disponibles.

La sélection de MTS ne change pas le type des sons dans le cas où la source est ENTRÉE 1 à ENTRÉE 7, ou encore PC. En effet, la nature du son est alors définie par la source vidéo.

#### 4.7.4 Application des réglages d'effet sonore

Le téléviseur à écran plat offre quatre types d'effet sonore: SRS FOCUS, SRS, SRS TruBass et SRS Definition.

- SRS FOCUS™ déplace la direction de la source sonore verticalement et rend le son et les voix plus clairement audibles
- SRS® produit sans effort un champ sonore tridimensionnel
- SRS TruBass® produit une tonalité de grave claire et riche
- SRS Definition® améliore la qualité des fréquences moyennes et clarifie les voix et le son des instruments

Pour activer un ou plusieurs des effets sonores, suivez les instructions ci-dessous.

- 1) Accédez à *Son* via *Configuration*.
- 2) Sélectionnez *Effet sonore* dans le menu *Son*.
- 3) Sélectionnez une option d'effet sonore.  
(*SRS FOCUS*, *SRS*, *SRS TruBass*, *SRS Definition*)
- 4) Sélectionnez *Basse* (modéré), *Moyenne* (standard), *Haute* (amélioré) ou *Arrêt* pour cette option.
- 5) Appuyez sur **HOME MENU** pour quitter le menu.

*Remarque: La modification d'un effet sonore sur le son dépend du signal.*



(*SRS WOW HD™*) indique que *SRS FOCUS*, *SRS*, *SRS TruBass* et *SRS Definition* sont activés.

#### 4.7.5 Utilisation de AVC (Auto Volume Control)

AVC (Auto Volume Control) réduit les changements brusques de volume et compense le niveau sonore de la source.

Pour choisir cette option, procédez comme décrit ci-après.

- 1) Accédez à *Son* via *Configuration*.
- 2) Sélectionnez *AVC* dans le menu *Son*.
- 3) Sélectionnez *Marche* (ou *Arrêt*).
- 4) Appuyez sur **HOME MENU** pour quitter le menu.

## 4.8 Gestion de l'alimentation

Ce téléviseur à écran plat est écoénergétique et comprend également des fonctions pour économiser davantage la consommation électrique. Dans une section antérieure intitulée "3.6 Début intelligent pour les nouveaux propriétaires", vous avez appris à activer la fonction d'économie d'énergie. Cette section indique des fonctions encore plus avancées pour économiser l'énergie et prolonger la durée de vie du téléviseur.

#### Source AV/PC – Arrêt Image

Pour économiser l'énergie et prolonger la durée de vie du téléviseur à écran plat, éteignez l'écran du téléviseur. Suivez les étapes ci-dessous pour éteindre l'écran du téléviseur.

- 1) Appuyez sur **TOOLS** de la télécommande.
- 2) Sélectionnez *Arrêt Image* dans le menu **TOOLS**.
- 3) Appuyez sur **ENTER**.  
*L'écran du téléviseur s'éteint.*  
*Pour rétablir l'image, appuyez sur toute touche autre que **VOL +/-** et **MUTING**.*

*Remarque: Le réglage Arrêt Image n'est pas conservé en mémoire par le système.*

**Source AV – Aucun signal**

Pour économiser l'énergie et prolonger la durée de vie du téléviseur à écran plat, le téléviseur peut se mettre automatiquement en veille si aucun signal n'est reçu de la source AV pendant 15 minutes consécutives. Un message d'avertissement s'affiche sur le téléviseur chaque minute au cours des cinq minutes qui précèdent sa mise en veille. Une fois la dernière minute écoulée, le téléviseur entre en veille.

Suivez les étapes ci-dessous pour que le téléviseur entre en veille si aucun signal n'est reçu de la source AV.

- 1) Accédez à *Commande alimentation* via *Configuration*.
- 2) Sélectionnez *Arrêt sans signal* dans le menu *Commande alimentation*.
- 3) Sélectionnez *Activer* pour activer la fonction *Arrêt si aucun signal AV*.
- 4) Appuyez sur **HOME MENU** pour quitter le menu.

*Remarque: Le téléviseur à écran plat peut entrer en veille en cas de parasite (interférence du signal) à la fin d'une programmation (la chaîne passe hors antenne).*

**Source AV – Pas d'opération**

Pour économiser l'énergie et prolonger la durée de vie du téléviseur à écran plat, le téléviseur peut se mettre automatiquement en veille si aucune commande n'est reçue de la source AV pendant trois heures consécutives. Un message d'avertissement s'affiche sur le téléviseur chaque minute au cours des cinq minutes qui précèdent sa mise en veille. Une fois la dernière minute écoulée, le téléviseur entre en veille.

Suivez les étapes ci-dessous pour que le téléviseur entre automatiquement en veille si aucune commande n'est reçue de la source AV.

- 1) Accédez à *Commande alimentation* via *Configuration*.
- 2) Sélectionnez *Arrêt sans opération* dans le menu *Commande alimentation*.
- 3) Sélectionnez *Activer* dans le menu *Arrêt sans opération*.
- 4) Appuyez sur **HOME MENU** pour quitter le menu.

**Source PC - Gestion de l'alimentation**

Lorsque les signaux sont reçus d'un ordinateur, le téléviseur peut se mettre automatiquement en veille si aucun signal n'est reçu. Suivez les étapes ci-dessous pour activer cette fonction.

- 1) Accédez à *Commande alimentation* via *Configuration*.
- 2) Sélectionnez *Gestion alimentation* dans le menu *Commande alimentation*.
- 3) Sélectionnez une option dans le sous-menu.

Options	Description
Arrêt	Le système n'est pas placé en veille (par défaut)
Marche	le téléviseur entre en veille si aucun signal n'est reçu de l'ordinateur pendant <b>huit minutes</b> ; utiliser l'ordinateur n'a aucun effet sur le téléviseur

*Remarque: Appuyez sur **TV**  de la télécommande ou sur **STANDBY/ON** du téléviseur pour réactiver le téléviseur à écran plat.*

- 4) Appuyez sur **HOME MENU** pour quitter le menu.

Ces options de gestion de l'alimentation ne sont pas disponibles lorsqu'un ordinateur est raccordé au téléviseur par le port/prise HDMI.

## 5 Utilisation d'autres appareils avec le téléviseur à écran plat

En complément des sections antérieures qui ont déjà présenté d'autres appareils pour la lecture vidéo, cette section donne des informations sur la commande et le fonctionnement d'appareils particuliers.

### 5.1 Programmation de la télécommande pour commander d'autres appareils

Pour commander d'autres appareils ou dispositifs par le biais du téléviseur à écran plat, il est nécessaire de programmer la télécommande du téléviseur avec le code fabricant de l'autre appareil. Un code fabricant consiste en une série de numéros identifiant le type d'appareil et la marque. Ces codes sont disponibles dans la section intitulée "8.2 Codes de fabricant à programmer dans la télécommande" de l'Annexe 8.2 de ce mode d'emploi.

#### 5.1.1 Attribution d'un code fabricant à la télécommande

Pour attribuer un code fabricant préétabli à la télécommande du téléviseur, suivez les instructions ci-dessous. (Pour connaître les codes fabricant, voir "8.2 Codes de fabricant à programmer dans la télécommande")

- 1) Appuyez sur **SELECT** pour choisir l'appareil à programmer.
- 2) Appuyez en même temps sur **EDIT** et **1**.  
*Le témoin du mode sélectionné clignote lorsque la télécommande est prête à être programmée.*
- 3) Utilisez les touches numériques pour saisir le code fabricant.  
*Le code est programmé dans la télécommande lorsque le témoin s'éteint.*

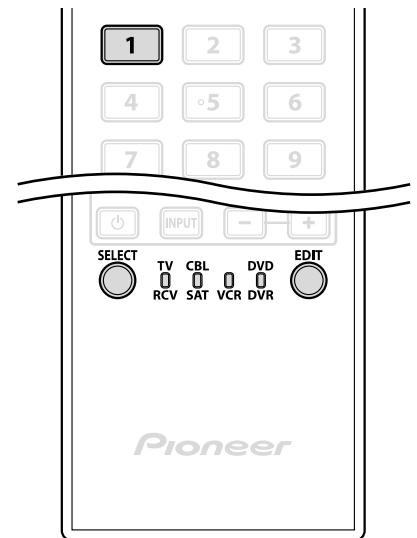

#### 5.1.2 Lancement d'une recherche bibliothèque pour le code fabricant

Si vous ne connaissez pas le code d'un appareil particulier, essayez tous les codes disponibles pour un appareil semblable, puis testez certaines fonctions pour ce code.

Pour trouver le code permettant de commander correctement l'appareil, suivez les étapes ci-dessous en utilisant différents codes jusqu'à ce que vous trouviez la meilleure association.

- 1) Appuyez sur **SELECT** pour choisir l'appareil à programmer.
- 2) Appuyez en même temps sur **EDIT** et **3**.  
*Le témoin du mode sélectionné clignote lorsque la télécommande est prête à parcourir la bibliothèque des codes.*
- 3) Essayez le code au moyen des commandes SOURCE POWER, PLAY, 1 ou CH+.
- 4) Passez au code suivant avec les touches fléchées haut/bas (▲/▼) si le code saisi ne permet pas de commander l'appareil.  
*Vous pouvez aussi revenir au code précédent et répétez l'étape 3.*
- 5) Appuyez sur **ENTER** pour verrouiller le code permettant de commander correctement l'appareil.  
*Toutes les touches disponibles pour le mode sélectionné sont ajoutées lorsque le témoin de mode clignote pendant une seconde. La télécommande reprend ensuite son fonctionnement normal.*

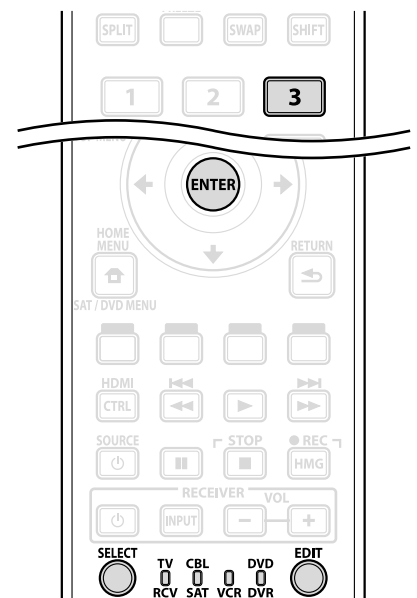

### 5.1.3 Effacement de la télécommande des codes fabricant ajoutés

Suivez les étapes ci-dessous pour ramener tous les codes appris et pré-réglés aux réglages par défaut (PIONEER).

- 1) Appuyez en même temps sur **EDIT** et **TV** .  
*La sélection peut être effectuée dans n'importe quel mode.*
- 2) Appuyez sur la touche **Jaune**.  
*Vérifiez que le témoin de mode sélectionné clignote.  
La télécommande entre en mode de réinitialisation aux réglages d'usine. La réinitialisation est terminée lorsque le témoin de mode clignote pendant une seconde. La télécommande reprend ensuite son fonctionnement normal.*

*Remarque: La télécommande du téléviseur peut ne pas commander ou commander partiellement certains appareils figurant dans les tableaux.*

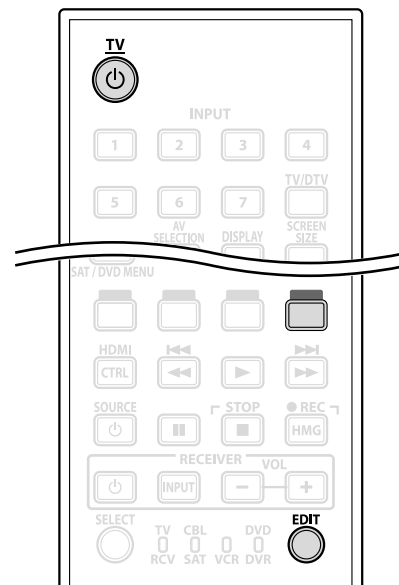

Pour quitter la réinitialisation avant qu'elle ne soit terminée, appuyez de nouveau sur **EDIT**. La réinitialisation est annulée si aucune action n'est effectuée dans les 60 secondes. Par ailleurs, si vous changez de mode pendant cette procédure, la réinitialisation est annulée.

### 5.1.4 Commande d'un ampli-tuner Pioneer

La télécommande du téléviseur à écran plat comporte un carré de touches dédiées à la commande d'un ampli-tuner Pioneer. Les touches actives, de gauche à droite sont les suivantes:

- RECEIVER STANDBY/ON  
(pour allumer ou éteindre l'ampli-tuner Pioneer)
- RECEIVER INPUT  
(pour passer d'une entrée à l'autre/sélectionner une entrée)
- RECEIVER VOL –  
(pour baisser le volume sonore)
- RECEIVER VOL +  
(pour augmenter le volume sonore)

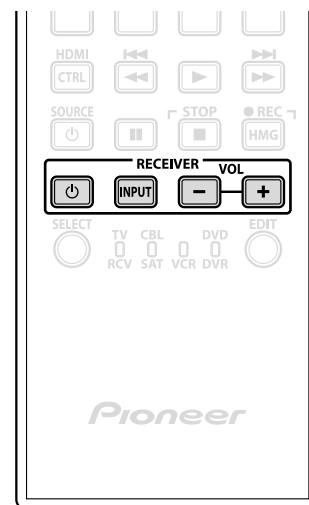



## 5.1.5 Commande d'un système par câble (CBL) ou satellite (SAT)

Avec Mode placé sur CBL/SAT, un convertisseur de câble utilise les touches **1**, **6**, **7**, **8**, et **9** tandis que les tuners satellite utilisent les touches **1** à **8**. Toutefois, le téléviseur ne reconnaît qu'un seul système (câble ou satellite) à la fois.

- **1** Touches numériques  
(appuyez sur ces touches pour saisir un numéro de chaîne)
- **2** SAT GUIDE  
(pour afficher l'écran de guide de diffusion par satellite)
- **3** ENTER  
(ENTER active la fonction sélectionnée)  
(les flèches permettent de sélectionner entre les écrans SAT GUIDE ou MENU)
- **4** SAT MENU  
(pour afficher l'écran de menu de diffusion par satellite)
- **5** SOURCE  
(pour allumer ou éteindre l'appareil)
- **6** CH ENTER\*  
(pour valider la saisie de la chaîne sélectionnée avec les touches de sélection directe)
- **7** CH RETURN\*  
(appuyez sur la ou les touches correspondant à la chaîne désirée)
- **8** CH +/-  
(pour sélectionner la chaîne supérieure ou inférieure)
- **9** RETURN  
(pour rétablir l'écran immédiatement antérieur)

\* Certains fabricants de convertisseur de câble ne prérèglent pas CH ENTER et CH RETURN.

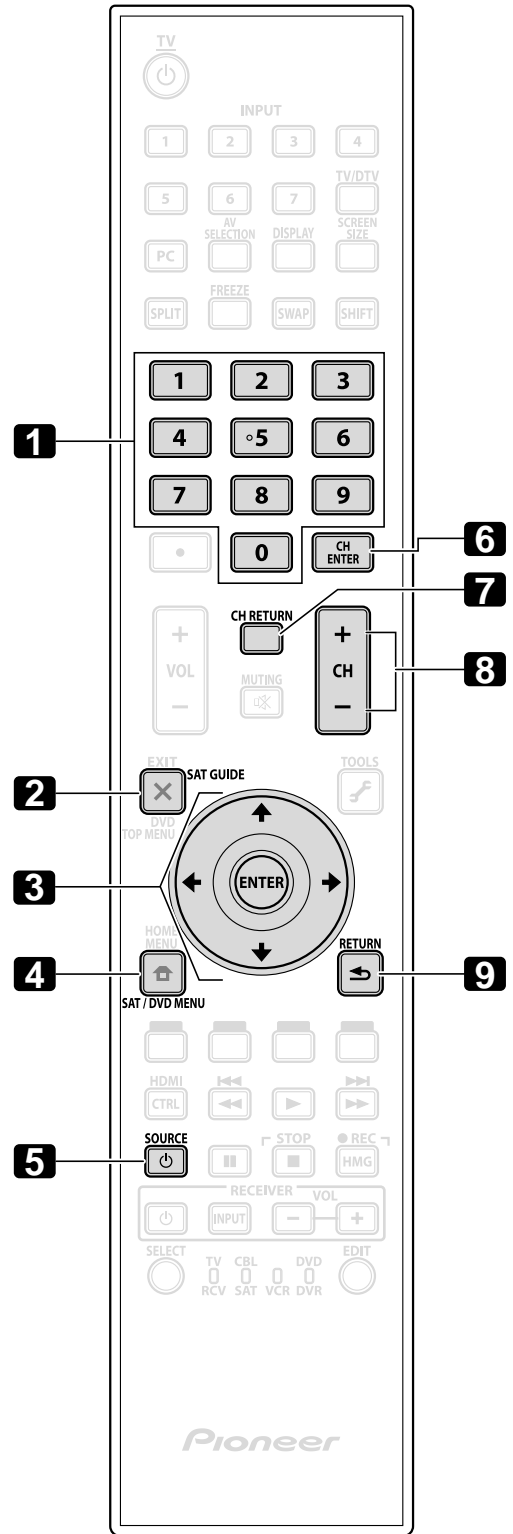

### 5.1.6 Commande d'un magnétoscope (VCR)

Avec Mode placé sur VCR, vérifiez que l'entrée correcte est sélectionnée (ENTRÉE 1 à ENTRÉE 7) puis utilisez **1** à **8** pour commander l'appareil.

- **1** REWInd  
(pour rembobiner la cassette du magnétoscope et permettre la recherche)
- **2** PAUSE/STILL  
(pour suspendre la lecture et afficher des images fixes)
- **3** SOURCE  
(pour mettre le magnétoscope sous ou hors tension)
- **4** CH +/-  
(pour sélectionner la chaîne supérieure ou inférieure)
- **5** PLAY  
(pour lancer la lecture)
- **6** FF  
(pour avancer la cassette du magnétoscope et permettre la recherche)
- **7** STOP  
(pour arrêter le défilement de la cassette du magnétoscope)
- **8** RECord  
(pour démarrer l'enregistrement)

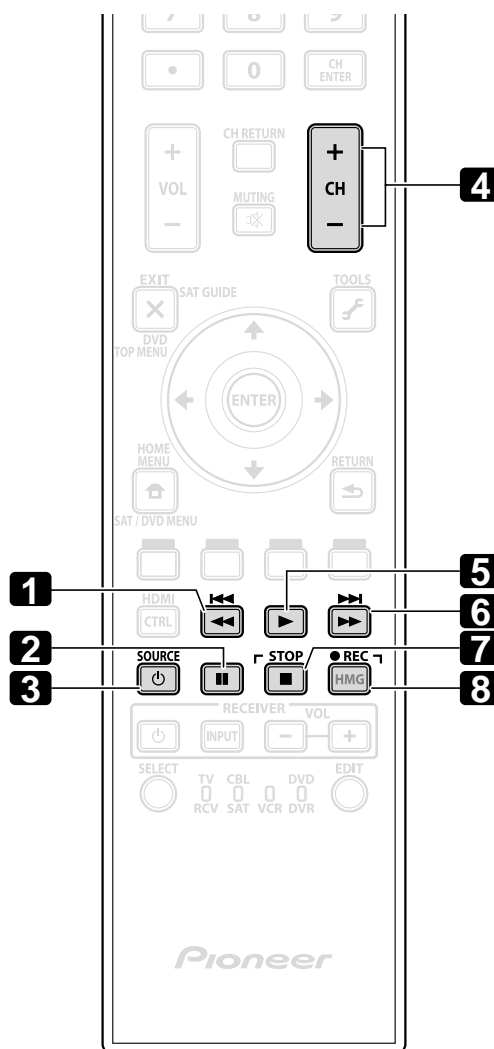

## 5.1.7 Commande d'un lecteur de DVD/graveur de DVD/lecteur BD

Avec Mode placé sur DVD/DVR, la télécommande peut commander les lecteurs de DVD, les graveurs de DVD ou les lecteurs BD raccordés au téléviseur à écran plat. Vérifiez que l'entrée correcte est sélectionnée pour l'appareil, puis utilisez les touches **1** à **14** pour le commander.

*Remarque: Les lecteurs de DVD, les graveurs de DVD, les lecteurs BD ou les lecteurs HD-DVD d'autres fabricants peuvent aussi être commandés en utilisant la télécommande si la télécommande a été pré-réglée pour ces appareils.*

- **1** DVD TOP MENU  
(pour afficher le menu supérieur d'un DVD)
- **2** ENTER  
(ENTER active la fonction sélectionnée)  
(les flèches permettent de sélectionner entre les écrans SAT GUIDE ou MENU)
- **3** DVD MENU  
(pour afficher le menu du DVD)
- **4** Rouge/Vert/Bleu/jaune (BD uniquement)  
(pour commander une application BD-J)
- **5** REVERSE SCAN/CHAPTER SEARCH  
(appuyez une fois rapidement pour avancer au début du chapitre actuel; appuyez à nouveau pour revenir au début du chapitre précédent; appuyez continuellement pour aller en arrière)
- **6** PAUSE/STILL  
(pour suspendre la lecture et afficher une image fixe)
- **7** SOURCE  
(pour allumer ou éteindre l'appareil)
- **8** CH +/- (graveur de DVD uniquement)  
(pour sélectionner la chaîne supérieure ou inférieure)
- **9** TOOLS  
(pour attribuer un code à un lecteur BD Pioneer)
- **10** RETURN  
(pour rétablir l'écran immédiatement antérieur)
- **11** PLAY  
(pour lancer la lecture)
- **12** FORWARD SCAN/CHAPTER SEARCH  
(appuyez une fois rapidement pour avancer au début du chapitre suivant; appuyez à nouveau pour avancer au début du chapitre suivant; appuyez continuellement pour effectuer une avance rapide)
- **13** STOP  
(pour interrompre la lecture DVD; sur certains lecteurs/graveurs de DVD, le plateau de disque s'ouvre si vous appuyez deux fois sur cette touche)
- **14** RECord (Graveur de DVD uniquement)  
(pour démarrer l'enregistrement)

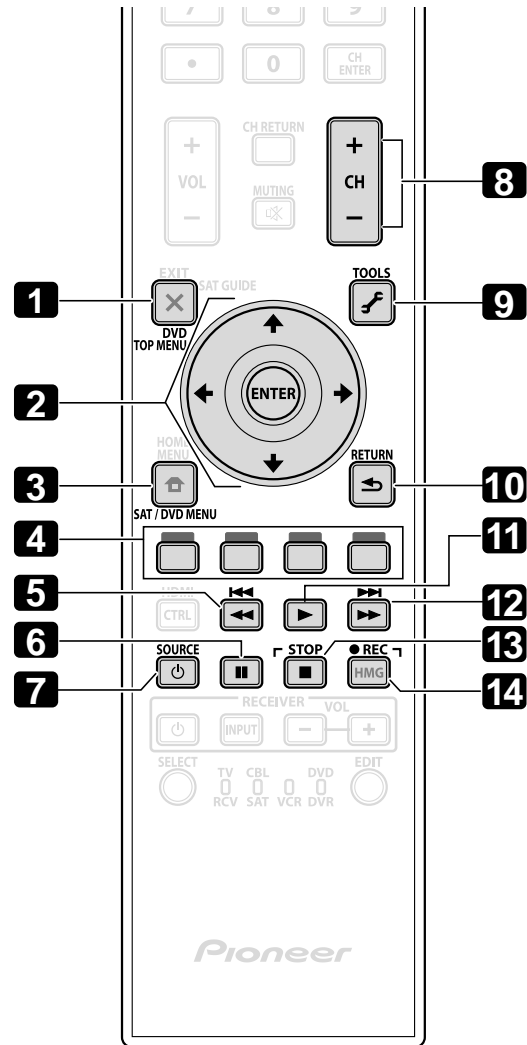

**13** & **14** STOP RECord (Graveur de DVD uniquement)  
(maintenez enfoncé ● puis appuyez sur ■ pour arrêter l'enregistrement; s'applique uniquement aux graveurs de DVD Pioneer)

## 5.2 Utilisation des entrées HDMI

HDMI (**High Definition Multimedia Interface**) consiste en une méthode de communication couramment utilisée par les appareils numériques et/ou haute définition. Les prises INPUT 4, INPUT 5, INPUT 6 et INPUT 7 du téléviseur à écran plat assurent les connexions HDMI pour les signaux d'entrée audio et vidéo numériques. Le téléviseur à écran plat prend en charge les fonctions de Commande HDMI afin de pouvoir commander l'appareil raccordé au téléviseur. Pour utiliser la prise HDMI, précisez les types de signaux audio et vidéo en provenance de l'appareil raccordé. Pour connaître les types de signaux, voir le mode d'emploi accompagnant l'appareil raccordé.

L'un des avantages d'utiliser le téléviseur à écran plat pour commander un autre appareil est la compatibilité Deep Color. Deep Color est la profondeur de couleur, qui décrit le nombre de bits utilisés pour représenter la couleur de chaque pixel dans une image matricielle. En plus des signaux RVB/YCbCr16bits/20bits/24bits conventionnels, le téléviseur à écran plat prend aussi en charge les signaux RVB/YCbCr30bits/36bits. Ceci permet une reproduction chromatique plus fine et précise lorsqu'un appareil qui prend en charge les signaux Deep Color (HDMI1.3 Deep Color) est raccordé au téléviseur. La profondeur de couleur apparaît sur la bannière info si une émission prend en charge Deep Color.

Le téléviseur à écran plat prend en charge les signaux vidéo suivants:

Signaux vidéo pris en charge	Signaux PC pris en charge
<ul style="list-style-type: none"> <li>• 1920 x 1080p@60 Hz</li> <li>• 1920 x 1080p@24 Hz</li> <li>• 1920 x 1080i@59,94 Hz/60 Hz</li> <li>• 1280 x 720p@59,94 Hz/60 Hz</li> <li>• 720 x 480p@59,94 Hz/60 Hz</li> <li>• 720 (1440) x 480i@59,94 Hz/60 Hz</li> </ul>	<ul style="list-style-type: none"> <li>• 1280 x 1024 (SXGA) 60 Hz</li> <li>• 1360 x 768 (Wide-XGA) 60 Hz</li> <li>• 1024 x 768 (XGA) 60 Hz</li> <li>• 800 x 600 (SVGA) 60 Hz</li> <li>• 640 x 480 (VGA) 60 Hz</li> </ul>

*Remarque: L'image peut tarder à s'afficher sur certains types d'appareil.*

Le téléviseur à écran plat prend en charge les signaux audio suivants:

- PCM linéaire (STÉRÉO 2 canaux)
- Fréquence d'échantillonnage: 32 kHz, 44,1 kHz, 48 kHz

Lors de la connexion d'un ordinateur à l'une des prises HDMI du téléviseur, utilisez un ordinateur ou une carte vidéo compatible HDMI. L'utilisation de la sortie DVI de l'ordinateur vers le téléviseur à écran plat peut être à l'origine d'une absence ou d'une distorsion de l'image ou du son. Si la sortie DVI est votre unique option, veuillez contacter le fabricant de l'ordinateur pour assistance.

### 5.2.1 Spécification du type d'entrée HDMI

Suivez les étapes ci-dessous pour sélectionner un type de signal.

- 1) Sélectionner l'entrée pour l'appareil raccordé.

*Appuyez sur la touche **INPUT** (de la télécommande ou du téléviseur) jusqu'à ce que l'entrée correcte s'affiche (ENTRÉE 4, ENTRÉE 5, ENTRÉE 6 ou ENTRÉE 7).*

*Remarque: Pour ENTRÉE 4 et ENTRÉE 5, branchez des câbles audio pour prendre en charge les signaux analogiques.*

- 2) Accédez à *Options* via *Configuration*.
- 3) Sélectionnez *Entrée HDMI* dans le menu Options.
- 4) Sélectionnez *Type de signal* dans le sous-menu.
- 5) Sélectionnez l'option adéquate.

Option	Description
Vidéo	utilisez cette option sauf lorsqu'un ordinateur est raccordé (par défaut)
PC	lorsqu'un ordinateur est raccordé à la prise d'entrée HDMI

- 6) Appuyez sur **HOME MENU** pour quitter le menu.

En mode Vidéo, l'image est sur-balayée (agrandie), mais le téléviseur passe automatiquement sur PC à la réception de signaux PC. En mode PC, l'image s'affiche en plein écran pour une qualité optimale.

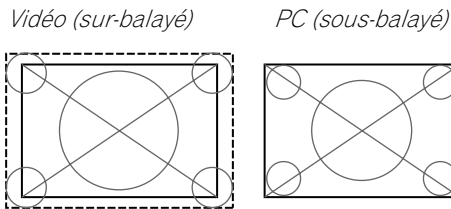

### 5.2.2 Spécification du type de signal numérique HDMI

Pour connaître les types de signaux vidéo numériques nécessaires, consultez le mode d'emploi accompagnant l'appareil raccordé.

Suivez les étapes ci-dessous pour attribuer un type de signal numérique.

- 1) Accédez à *Options* via *Configuration*.
- 2) Sélectionnez *Entrée HDMI* dans le menu Options.
- 3) Sélectionnez *Vidéo* dans le sous-menu.
- 4) Sélectionnez le type de signaux vidéo numériques recommandé pour l'appareil raccordé.

Type	Description
Auto	le signal numérique reçu est automatiquement identifié (par défaut)
Couleur-1	Signaux des composantes vidéo numériques (4:2:2) verrouillés
Couleur-2	Signaux des composantes vidéo numériques (4:4:4) verrouillés
Couleur-3	Signaux RVB numériques (16 à 235) verrouillés
Couleur-4	Signaux RVB numériques (0 à 255) verrouillés

- 5) Appuyez sur **HOME MENU** pour quitter le menu.

Si aucune image n'apparaît, choisissez un autre type de signal vidéo numérique. Le naturel des couleurs des paramètres autres que Auto doit être vérifié.

### 5.2.3 Spécification du type de signal audio HDMI

Pour connaître les types de signaux audio nécessaires, consultez le mode d'emploi accompagnant l'appareil raccordé. Lorsque vous utilisez ENTRÉE 4 ou ENTRÉE 5 pour HDMI, sélectionnez la prise de la source d'entrée désirée.

Suivez les étapes ci-dessous pour spécifier le type de signal audio.

- 1) Accédez à *Options* via *Configuration*.
- 2) Sélectionnez *Entrée HDMI* dans le menu Options.
- 3) Sélectionnez *Audio* dans le sous-menu.
- 4) Sélectionnez le type de signaux audio recommandé pour l'appareil raccordé.

Type	Description
Auto	le signal audio reçu est automatiquement identifié (par défaut)
Numérique	les signaux audio numériques sont acceptés
Analogique	les signaux audio analogiques sont acceptés

- 5) Appuyez sur **HOME MENU** pour quitter le menu.

Si aucun son n'est produit, spécifiez un autre type pour les signaux audio. Selon le type d'appareil, la sortie du son peut nécessiter des câbles audio analogiques en plus des raccordements HDMI.

*Remarque: Lorsque des signaux sont entrés par les prises HDMI, aucun signal n'est sorti par la prise DIGITAL OUT s'il est protégé contre la copie.*

### 5.3 Commande d'appareil avec la télécommande du téléviseur via HDMI

La télécommande du téléviseur à écran plat peut commander un autre appareil comme un enregistreur, lecteur ou système AV via les fonctions de Commande HDMI. Les fonctions de commande HDMI comprennent la lecture de données en utilisant un panneau de commande affiché sur l'écran. Toutefois, la totalité des opérations des appareils n'est pas toujours disponible via la Commande HDMI. Pour en savoir plus, voir les tableaux ci-dessous.

Fonction de commande	Appareil commandé	Description de la fonction
Lecture de données	Enregistreur Lecteur	Si vous appuyez sur PLAY de l'appareil raccordé, la source est automatiquement sélectionnée et la lecture commence.
Commande sur écran	Enregistreur Lecteur	L'enregistreur/lecteur peut être commandé sur écran ou avec la télécommande du téléviseur (lecture, arrêt, avance/retour rapides, etc.).
Sélection de langue d'affichage	Enregistreur Lecteur	L'information sur la langue d'affichage des menus est transférée à l'enregistreur ou au lecteur raccordé au téléviseur à écran plat. Pour en savoir plus, voir le mode d'emploi accompagnant l'enregistreur ou le lecteur.
Commande de système AV	Système AV	L'ampli-tuner peut aussi être commandé avec la télécommande du téléviseur (volume, mode surround et sélection d'entrée de la prise HDMI).
Mise sous tension	Enregistreur Lecteur	Le téléviseur à écran plat peut être mis sous tension lorsque l'enregistreur ou le lecteur raccordé est mis sous tension et que des images sont envoyées au téléviseur à écran plat.
Mise hors tension	Enregistreur Lecteur Système AV	L'appareil raccordé peut être mis hors tension en même temps que le téléviseur à écran plat.

*Remarques: La fonction Commande HDMI (Cmde HDMI) mentionnée dans le mode d'emploi et sur le produit est désignée par le nom de fonction KURO LINK sur le web et dans les catalogues.*

*À l'exception des fonctions de Mise hors tension et Sélection de la langue d'affichage, une seule prise HDMI peut être active à la fois.*

La télécommande du téléviseur à écran plat peut commander un maximum de deux (2) enregistreurs, deux (2) lecteurs et un (1) système AV à la fois.

Pour sélectionner et utiliser les différentes fonctions de la commande HDMI pour un enregistreur, un lecteur ou un système AV Pioneer, utilisez le menu de la commande HDMI sur le téléviseur.

Suivez les étapes ci-dessous pour accéder au menu.

- 1) Appuyez sur **HOME MENU**.
- 2) Sélectionnez *Cmde HDMI* dans le menu principal.  
*Mettez l'option en surbrillance avec les touches fléchées, puis appuyez sur ENTER.*

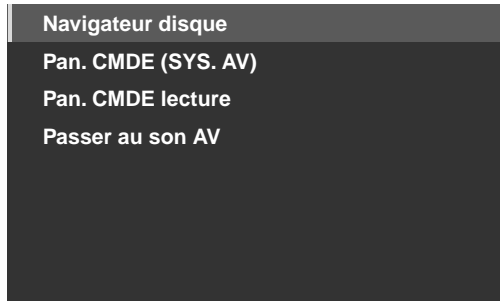

Remarque: Vous pouvez également appuyer sur **HDMI CTRL** de la télécommande pour ouvrir le menu de la commande HDMI.

Option	Description
<b>Navigateur disque</b>	affiche une liste de titres de l'enregistreur ou du lecteur raccordé
<b>Pan. CMDE (SYS. AV)</b>	affiche le panneau de commande pour le système AV raccordé
<b>Pan. CMDE lecture</b>	affiche le panneau de commande pour l'enregistreur ou le lecteur raccordé
<b>Passer au son AV/ Passer au son TV</b>	commute entre le téléviseur à écran plat et le système AV raccordé sur lequel le son est émis

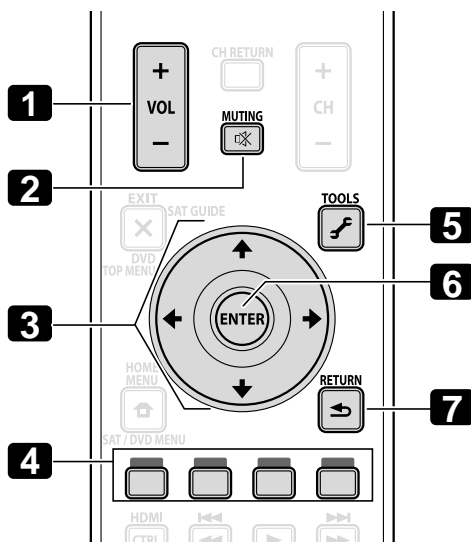

Utilisez les touches suivantes pour commander les fonctions comme le navigateur de disque sur un enregistreur ou un lecteur.

- **1** VOL +/-  
(règle le volume pour un système AV)
- **2** MUTING  
(pour couper le son pendant que la lecture vidéo continue)
- **3** Touches fléchées  
(pour naviguer sur l'écran du menu)
- **4** Touches de couleur (rouge, vert, bleu, jaune)  
(pour commander un lecteur BD)
- **5** TOOLS  
(pour attribuer un code à un lecteur BD Pioneer)
- **6** ENTER  
(pour activer la fonction sélectionnée)
- **7** RETURN  
(pour revenir à l'écran de menu précédent)

Suivez les étapes ci-dessous pour raccorder un appareil pour la Commande HDMI.

- 1) Allumez le téléviseur à écran plat et tous les autres appareils.
- 2) Confirmez que le réglage d'entrée du téléviseur pour les options de réglage Commande HDMI est conforme aux instructions données dans le mode d'emploi du ou des appareils externes.
- 3) Confirmez que l'appareil externe est programmé pour la Commande HDMI.
- 4) Vérifiez que la lecture audio et vidéo s'effectue correctement depuis l'appareil raccordé aux prises HDMI.
- 5) Éteignez le téléviseur à écran plat.
- 6) Patientez quelques secondes avant de le rallumer.
- 7) Vérifiez que tous les appareils fonctionnent correctement.

Suivez les étapes ci-dessous pour sélectionner l'appareil qui sera commandé via la Commande HDMI.

- 1) Accédez à *Options* via *Configuration*.
- 2) Sélectionnez *Rég. cmde HDMI* dans le menu Options.
- 3) Sélectionnez *Réglage entrée* dans le sous-menu.

Réglage entrée	:	ENTRÉE4
Cmde arrêt	:	Marche
Prêt mse e. m.	:	Marche
Garder état son	:	Arrêt
<input type="button" value="Test marche"/>		
<input type="button" value="Test arrêt"/>		

- 4) Sélectionnez l'entrée désirée (ENTRÉE 4, ENTRÉE 5, ENTRÉE 6 ou ENTRÉE 7).
- 5) Appuyez sur **HOME MENU** pour quitter le menu.

Si vous commandez un appareil compatible HDMI en utilisant un port HDMI autre que la prise sélectionnée dans Réglage entrée, un mauvais fonctionnement peut se produire. Lors du raccordement à une prise HDMI autre que celle sélectionnée dans Réglage entrée, les paramètres de l'appareil bloqueront les fonctions de Commande HDMI. Le menu de commande HDMI n'est pas sélectionnable lorsque l'option Réglage entrée du menu Rég. cmde HDMI est placé sur Arrêt.

Le menu de commande change en fonction du type d'appareil compatible HDMI. Pour ajouter, modifier ou retirer des appareils de la Commande HDMI, reportez-vous aux sections ci-dessous pour les remarques d'installation et les commandes prises en charge.

### 5.3.1 Commande d'un système AV

Pour ajouter un système AV, raccordez l'appareil entre le téléviseur et un enregistreur et/ou lecteur. Pour fonctionner correctement, le système audio/vidéo doit prendre en charge la commande HDMI entre le téléviseur et tout autre appareil raccordé.

Si le système AV ne prend pas en charge la Commande HDMI, mais que l'autre appareil (lecteur/enregistreur) accepte ce type de commande, dans ce cas, raccordez le système AV via la prise DIGITAL OUT du téléviseur au moyen d'un câble numérique optique et via la prise AUDIO OUT au moyen d'un câble AV (en vente dans le commerce). L'autre appareil doit être raccordé au port HDMI au moyen d'un câble compatible HDMI. Les signaux entrés par les prises HDMI ne sont pas émis par la prise DIGITAL OUT.



Pendant la lecture, utilisez les touches fléchées haut/bas de la télécommande (↑/↓) pour passer entre les options de son surround. Modifiez l'entrée avec les flèches gauche/droite (←/→). Pour reprendre la lecture, retournez au menu de commande HDMI et sélectionnez de nouveau la fonction.

**Systèmes AV**

- 1 Change le mode surround dans l'ordre
- 2 Change la source d'entrée dans l'ordre inverse
- 3 Change le mode surround dans l'ordre inverse
- 4 Ferme l'écran pour revenir au menu de commande HDMI
- 5 Inscrit dans une liste l'appareil raccordé (numéro de modèle)
- 6 Change la source d'entrée dans l'ordre
- 7 Réservé/Annulé

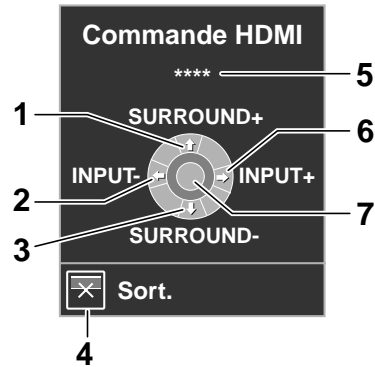

### 5.3.2 Commande d'un enregistreur

Appuyez sur **ENTER** pour lancer la lecture ou appuyez sur **HDMI CONTROL** pour revenir au menu. L'opération est la même pour les lecteurs. Consultez le tableau ci-dessous pour les commandes disponibles.

**Enregistreurs**

- 1 Saute les publicités
- 2 Retour rapide
- 3 Arrête la lecture
- 4 Ferme l'écran pour revenir au menu de commande HDMI
- 5 Inscrit dans une liste l'appareil raccordé (numéro de modèle)
- 6 Avance rapide
- 7 Démarre la lecture

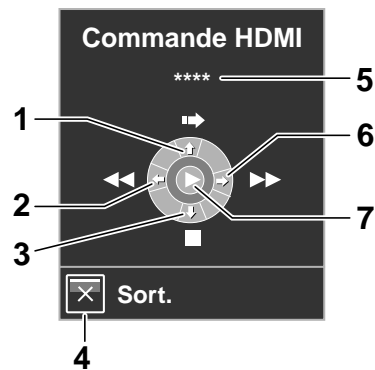

Remarque: Vous pouvez utiliser les touches ► (Lecture), ■ (Arrêt), || (Pause), ►► (Avance rapide) et ◀◀ (Retour rapide) de la télécommande pour effectuer les mêmes opérations qu'avec les boutons du menu de commande.

### 5.3.3 Commande d'un lecteur

Appuyez sur **ENTER** pour lancer la lecture ou appuyez sur **HDMI CONTROL** pour revenir au menu. L'opération est la même pour les enregistreurs. Consultez le tableau ci-dessous pour les commandes disponibles.

**Lecteurs**

- 1 Affiche le menu de disque DVD/Blu-ray du lecteur
- 2 Retour rapide
- 3 Arrête la lecture
- 4 Ferme l'écran pour revenir au menu de commande HDMI
- 5 Inscrit dans une liste l'appareil raccordé (numéro de modèle)
- 6 Avance rapide
- 7 Démarre la lecture

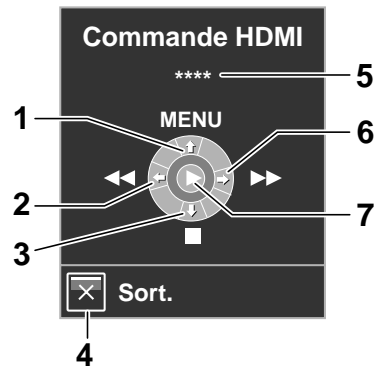

Remarque: Vous pouvez utiliser les touches ► (Lecture), ■ (Arrêt), || (Pause), ►► (Avance rapide) et ◀◀ (Retour rapide) de la télécommande pour effectuer les mêmes opérations qu'avec les boutons du menu de commande.

### 5.3.4 Ajout d'un amplificateur AV ou d'un lecteur BD

Pour ajouter un amplificateur AV et/ou un lecteur BD, reportez-vous au schéma de câblage ci-dessous correspondant.

Amplificateur AV et lecteur BD

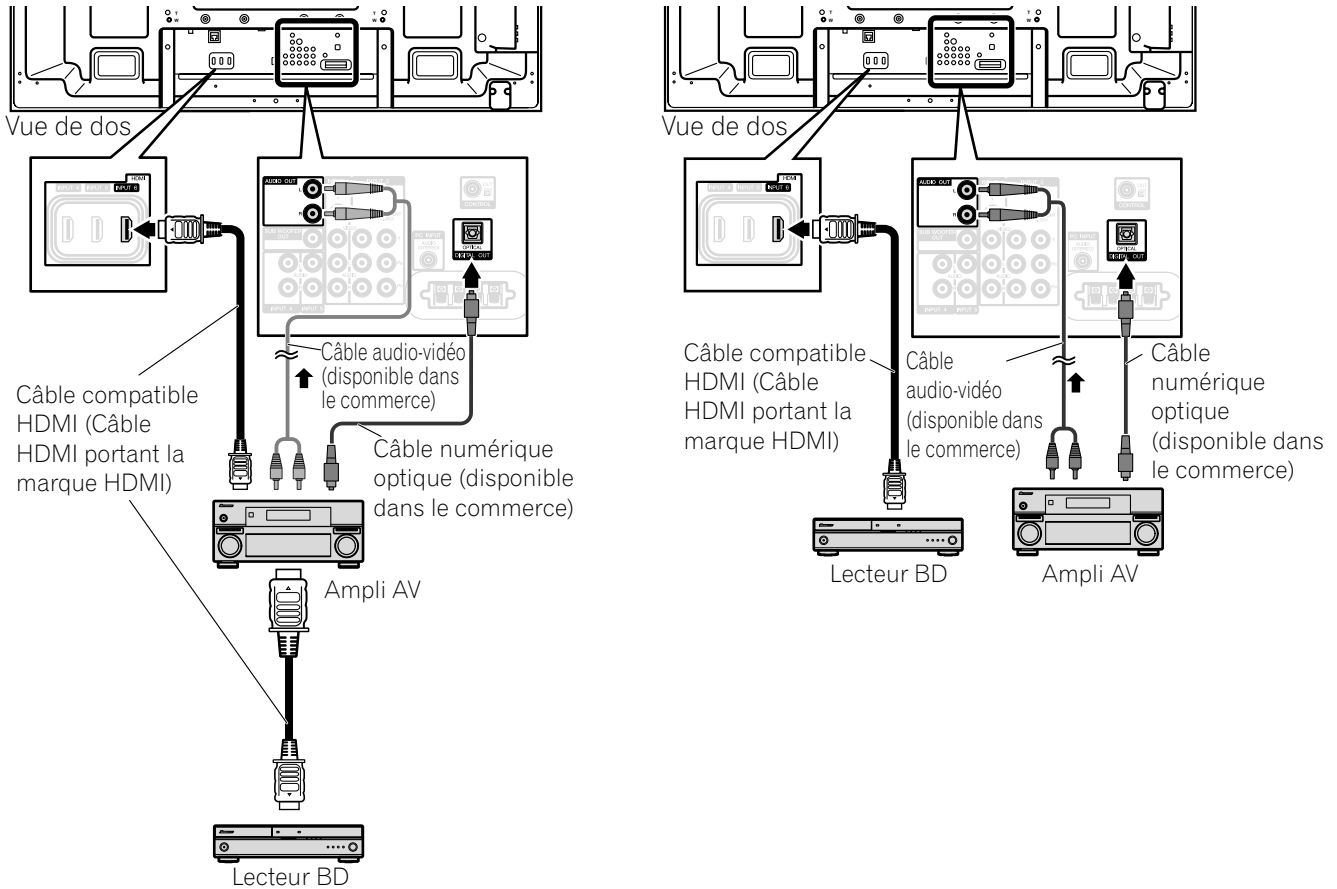

Lecteur BD uniquement

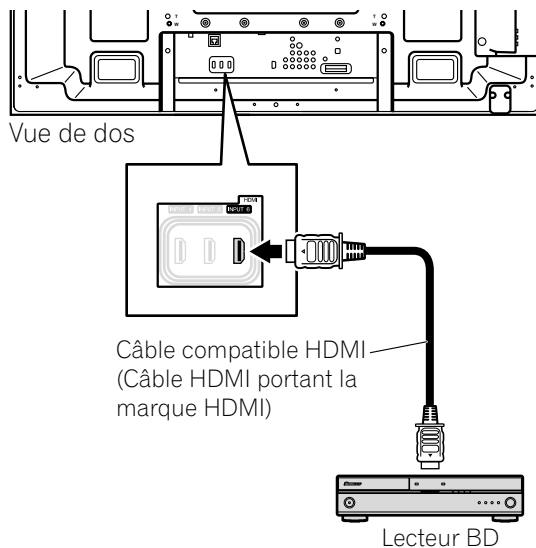

## 5.4 Options spécifiques de la Commande HDMI

Lorsque vous utilisez un appareil HDMI avec le téléviseur à écran plat, certaines options permettent de programmer la mise sous tension du téléviseur et d'allumer ou d'éteindre d'autres appareils ou fonctions. Cette section indique les étapes nécessaires aux modifications des réglages couramment utilisés.

### 5.4.1 Lecture de la source sonore au moyen de la Commande HDMI

Lorsque le son est émis d'un système AV Pioneer via le téléviseur à écran plat, si vous mettez le téléviseur en veille, le son sera coupé. Pour que le son continue d'être émis même lorsque le téléviseur à écran plat entre en veille suivez les étapes ci-dessous.

- 1) Accédez à *Options* via *Configuration*.
- 2) Sélectionnez *Rég. cmde HDMI* dans le menu Options.
- 3) Sélectionnez *Garder état son* dans le sous-menu.
- 4) Sélectionnez *Marche* pour que le son d'un système AV soit lu pendant que le téléviseur s'allume.
- 5) Appuyez sur **HOME MENU** pour quitter le menu.

*Remarque: Pour que le son continue d'être émis lorsque le téléviseur à écran plat s'allume, confirmez que l'option Passer au son TV apparaît dans le menu de Commande HDMI avant d'éteindre le téléviseur (voir page 77).*

### 5.4.2 Mise hors tension avec la Commande HDMI

La fonction "Cmde arrêt" est valide pour les appareils raccordés à l'un des ports HDMI du téléviseur. Suivez les étapes ci-dessous pour mettre l'appareil raccordé hors tension en même temps que le téléviseur à écran plat.

- 1) Accédez à *Options* via *Configuration*.
- 2) Sélectionnez *Rég. cmde HDMI* dans le menu Options.
- 3) Sélectionnez *Cmde arrêt* dans le sous-menu.
- 4) Sélectionnez *Marche* pour permettre au téléviseur de mettre l'appareil raccordé hors tension.
- 5) Appuyez sur **HOME MENU** pour quitter le menu.

### 5.4.3 Mise sous tension avec la Commande HDMI

Le téléviseur est livré avec la commande de mise sous tension activée. Si cette fonction est désactivée par erreur, elle peut être réactivée. Pour mettre automatiquement le téléviseur à écran plat sous tension lorsqu'un enregistreur ou lecteur Pioneer raccordé est mis sous tension et que des images sont reçues par le téléviseur, suivez les étapes ci-dessous.

- 1) Accédez à *Options* via *Configuration*.
- 2) Sélectionnez *Rég. cmde HDMI* dans le menu Options.
- 3) Sélectionnez *Prêt mse e. m.* dans le sous-menu.
- 4) Sélectionnez *Marche* pour qu'un autre appareil mette le téléviseur sous tension.
- 5) Appuyez sur **HOME MENU** pour quitter le menu.

#### 5.4.4 Test de la commande d'alimentation (Marche/Arrêt)

Le téléviseur à écran plat offre une option de Commande HDMI pour tester l'alimentation d'un appareil raccordé aux ports HDMI du téléviseur et s'assurer que l'entrée attribuée est correcte.

Pour confirmer que la fonction de commande de mise sous/hors tension est opérante, suivez les étapes ci-dessous.

- 1) Accédez à *Options via Configuration*.
- 2) Sélectionnez *Rég. cmde HDMI* dans le menu Options.
- 3) Sélectionnez une option de test (*Test marche* ou *Test arrêt*) dans le sous-menu.  
*Une liste énumérant tous les appareils HDMI raccordés apparaît.*
- 4) Sélectionnez un appareil dans la liste.
- 5) Répétez cette opération pour tester d'autres appareils dans la liste.
- 6) Appuyez sur **HOME MENU** pour quitter le menu une fois tous les tests terminés.

Si le test de mise sous/hors tension échoue, vérifiez les points de raccordement et les réglages.

## 5.5 Raccordement d'une console de jeu ou d'un caméscope

Le téléviseur à écran plat permet un raccordement direct pour une console de jeu, un caméscope ou un autre appareil audiovisuel (AV) via ENTRÉE 3. Pour regarder les images provenant d'une console de jeux ou d'un caméscope, appuyez sur **INPUT 3** de la télécommande ou appuyez plusieurs fois sur **INPUT** du téléviseur de manière à sélectionner ENTRÉE 3. Pour en savoir plus sur les réglages de la console de jeu, voir "2.5.2 Branchement d'un autre appareil Pioneer" et "4.1.4 Réglage du téléviseur pour reconnaître une console de jeu". Utilisez le type de raccordement spécifié par l'appareil. Ne raccordez l'appareil qu'aux prises qui seront réellement utilisées.

## 5.6 Utilisation de Home Media Gallery

Avec Home Media Gallery, vous pouvez visionner des données numériques telles que des fichiers vidéo, musicaux et photos sur ce téléviseur à écran plat haut de gamme. Lisez les données depuis des fichiers mémorisés sur un ou plusieurs serveurs multimédia connectés en réseau local (LAN) ou de ceux stockés sur une mémoire flash USB. Après avoir effectué la connexion via un routeur haut débit ou un concentrateur Ethernet à un serveur multimédia avec un logiciel de réseau, accédez aux données numériques visibles sur Home Media Gallery. Le téléviseur à écran plat prend en charge les périphériques de classe de stockage de masse et PTP par le biais de l'interface USB et les appareils compatibles DLNA par le biais d'un réseau.

### **Lecteur Audio/Vidéo/Image DLNA CERTIFIED™**

Cet appareil est conforme aux directives d'interopérabilité d'appareils en réseau DLNA – élargies: octobre 2006 (v1.5).

Lorsqu'un ordinateur utilisant un logiciel serveur DLNA ou tout autre appareil compatible DLNA est raccordé à ce lecteur, certains changements de configuration de logiciel ou d'autres appareils peuvent s'avérer nécessaires. Pour de plus amples informations, veuillez vous reporter au mode d'emploi du logiciel ou de l'appareil en question.

### **PlaysForSure**

PlaysForSure est une certification commerciale donnée par Microsoft. Le logo PlaysForSure permet de trouver facilement les magasins de supports numériques et les appareils pouvant fonctionner ensemble. Les supports numériques achetés à partir de magasin de vente en ligne et portant le logo PlaysForSure peuvent être utilisés sur cet appareil. Cet appareil est conforme aux spécifications requises pour PlaysForSure Version 2.20 pour les périphériques de réseau.

### **Formats de fichier pris en charge**

Les sections suivantes indiquent les formats de fichier pris en charge qui peuvent être reproduits ou affichés sur le téléviseur à écran plat. Ces formats sont applicables aux sources en réseau. La plupart sont aussi applicables aux sources USB. Cependant, il se peut que les données de serveur multimédia protégées par gestion des droits numériques, comme WMDRM10 (Windows Media Digital Rights Management 10), ne puissent pas être reproduites sur le téléviseur.

#### **Formats vidéo pris en charge**

- Windows Media Video 9 (WMV9): MP@ML
- Windows Media Video 9 (WMV9) Advanced Profile (VC-1): AP@L1, MP@ML
- MPEG-2 PS: MP@ML
- MPEG-2 TS: MP@ML
- MPEG-1
- MPEG-4 Part2 (SP/ASP): SP@L3, ASP@L5
- MPEG-4 Part10 (H.264/AVC): Main Profile 3.0

#### **Formats audio pris en charge**

- Windows Media Audio 9 (WMA9): fréquences d'échantillonnage; 44,1 kHz ou 48 kHz
- MPEG-1 Audio Layer 3 (MP3): fréquences d'échantillonnage; 32 kHz, 44,1 kHz ou 48 kHz
- PCM linéaire (WAV): fréquences d'échantillonnage; 44,1 kHz ou 48 kHz
- MPEG-4 AAC: fréquences d'échantillonnage; 16 kHz, 32 kHz, 44,1 kHz ou 48 kHz
- HE-AAC: fréquences d'échantillonnage; 16 kHz, 32 kHz, 44,1 kHz ou 48 kHz

#### **Formats d'image pris en charge**

- JPEG: résolution; jusqu'à 3680 x 2760 pixels
- PNG: résolution; jusqu'à 3680 x 2760 pixels
- GIF: résolution; jusqu'à 3680 x 2760 pixels
- TIFF: résolution; jusqu'à 1600 x 1200 pixels
- BMP: résolution; jusqu'à 3072 x 2304 pixels

#### **Extensions de fichier pris en charge**

Cet appareil prend en charge la lecture des fichiers avec les extensions suivantes:

- Vidéo: .wmv, .asf, .mpg, .mpeg, .mpe, .m2p, .m4v, .mp4v, .mp4, .mov
- Audio: .wma, .mp3, .wav, .m4a, .aac
- Image: .jpg, .jpeg, .png, .gif, .bmp, .tif, .tiff

*Remarque: Même les fichiers des formats compatibles de la liste ci-dessous peuvent ne pas être reproduits correctement ou complètement en fonction du serveur multimédia, du périphérique USB, du flux de données binaires ou d'autre caractéristiques du contenu, de même qu'à cause d'autres facteurs.*

Même si les fichiers comportent l'extension prise en charge, certains fichiers peuvent ne pas être lus ou affichés correctement selon les données ou le serveur multimédia.

Étant donné que les formats pris en charge par les divers serveurs multimédia varient, certains formats risquent de ne pas être pris en charge ni affichés sur Home Media Gallery. Pour les formats pris en charge, reportez-vous au site Web du fabricant du serveur multimédia ou des sites Web correspondants.

Même si un format particulier est pris en charge, toutes les fonctions peuvent ne pas fonctionner correctement. Si les données n'apparaissent pas correctement, demandez assistance auprès du créateur des données. En outre, certains formats de fichier pris en charge peuvent ne pas être lus correctement s'ils sont importés depuis un périphérique USB inconnu.

*Remarque: Vous ne pouvez pas utiliser Home Media Gallery tant que les rubriques en gris sur l'écran de menu ne passent pas au blanc.*

*Suivant les capacités et caractéristiques du serveur multimédia, certaines fonctions de Home Media Gallery, comme la lecture en avance et en retour rapides, la recherche par heure et la recherche, risquent de ne pas fonctionner.*

*Home Media Gallery est conforme aux directives d'interopérabilité d'appareils en réseau DLNA - élargies: octobre 2006 (v1.5) et aux spécifications requises pour PlaysForSure Version 2.20 pour les périphériques de réseau. Si votre serveur multimédia prend en charge différentes versions de DLNA et/ou de PlaysForSure, certaines fonctions et certains formats de données de Home Media Gallery risquent de ne pas être pris en charge.*

*Pioneer ne saurait être tenu responsable de tout dysfonctionnement des fonctions du Home Media Gallery suite à une erreur de communication ou dysfonctionnements associés à votre connexion réseau et/ou votre ordinateur ou l'autre appareil raccordé. Adressez-vous au fabricant de l'ordinateur ou à votre fournisseur d'accès Internet.*

*Suivant les conditions d'utilisation ou le serveur multimédia utilisé, les données risquent de ne pas être reproduites ou affichées correctement.*

*Home Media Gallery fonctionne comme un périphérique WMDRM10-ND (Microsoft Windows Media DRM pour appareils en réseau). Seules les données de serveurs multimédia compatibles avec WMDRM10-ND sont accessibles. Les données peuvent ne pas être lues selon le niveau de protection DRM.*

*Ce système peut ne pas être en mesure d'afficher les données à partir de cartes mémoire incompatibles.*

### 5.6.1 Connexions réseau

Pour vous connecter à un réseau, configurez Home Media Gallery via le menu Home Media Gallery. Appuyez sur la touche **HMG** de la télécommande pour ouvrir le menu. Connectez-vous à un réseau local (LAN) via un concentrateur Ethernet ou un câble directement relié au serveur multimédia pour utiliser Home Media Gallery.

#### **Serveurs multimédia utilisables**

Un serveur multimédia contient des données numériques telles que des fichiers vidéo, musicaux et photos. Les ordinateurs qui possèdent des logiciels de serveur multimédia préinstallés et les enregistreurs avec une fonction de serveur multimédia sont considérés comme serveur multimédia. Il existe divers serveurs multimédia sélectionnables: par exemple Windows Media Connect, Windows Media Player possédant une fonction de partage de média, et des serveurs compatibles DLNA.

- Windows Media Connect 2.0  
Windows Media Connect fonctionne sur un ordinateur 32 bits avec Windows XP Service Pack 2 (SP2) installé. Lorsqu'il est installé, vous pouvez profiter de Home Media Gallery avec votre ordinateur.
- Windows Media Player 11 pour Windows XP  
Windows Media Player 11 comprend une fonction de partage de média qui fonctionne sur un ordinateur 32 bits avec Windows XP Service Pack 2 (SP2) installé.  
Si Windows Media Connect 2.0 n'est pas installé sur votre ordinateur, vous pouvez télécharger Windows Media Player 11 du site Web de Microsoft.
- Windows Media Player 11 pour Windows Vista  
Windows Media Player 11 est compris dans les ordinateurs Windows Vista 32 bits.

Lors de la sélection du serveur multimédia le mieux adapté, consultez le site Web de Microsoft pour les configurations système, les problèmes connus, les procédures d'installation et autres informations les plus récentes.

- Serveurs multimédia numériques DLNA CERTIFIED™  
Le serveur est un serveur multimédia numérique certifié DLNA comme un logiciel, un ordinateur ou tout autre appareil sur lequel est installé un logiciel certifié DLNA. Lorsqu'un ordinateur utilisant un logiciel serveur DLNA ou tout autre appareil compatible DLNA est raccordé à ce lecteur, certains changements de configuration de logiciel ou d'autres appareils peuvent s'avérer nécessaires. Pour de plus amples informations, reportez-vous au mode d'emploi de l'appareil en question.

## Connexion via un concentrateur Ethernet

Si vous utilisez déjà un ou plusieurs serveurs multimédia sur un réseau local (LAN), connectez le téléviseur à un concentrateur (hub) Ethernet (LAN) en utilisant un câble Ethernet standard (LAN) "droit". Voir le schéma ci-dessous.

*Remarque: Bien que Home Media Gallery prenne en charge le format 10BASE-T, il est préférable d'utiliser le format 100BASE-TX pour améliorer la qualité d'affichage et la vitesse.*

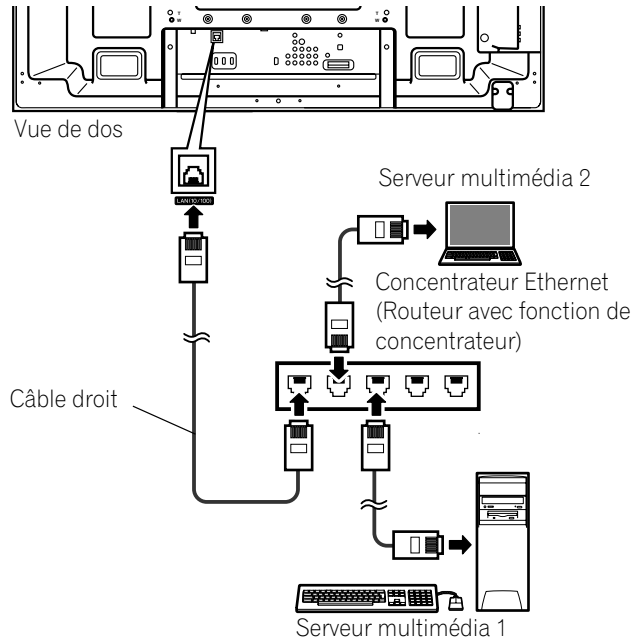

## Connexion directe à un serveur multimédia

Pour utiliser un ordinateur comme serveur multimédia, raccordez le téléviseur à écran plat directement à l'ordinateur en utilisant un câble Ethernet (LAN) torsadé ("câble inverseur"). Voir le schéma ci-dessous.

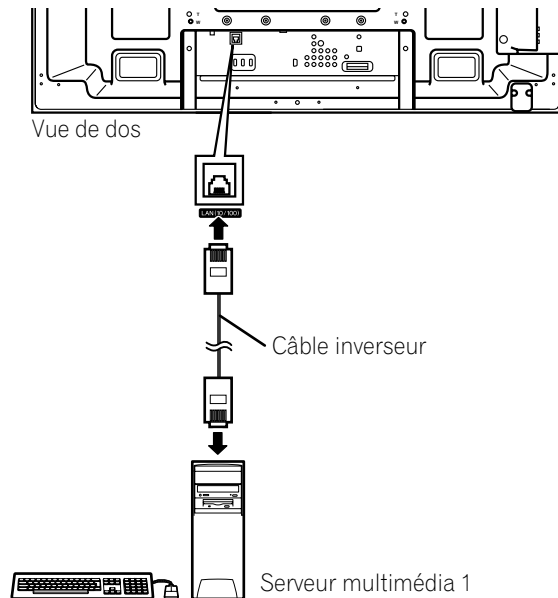

**Vérification de l'adresse IP**

Après avoir réalisé la connexion au réseau, suivez les instructions ci-dessous pour vérifier l'adresse IP avant d'accéder au réseau. (Le réglage affecte uniquement Auto. Pour réaliser la procédure, DHCP doit être activé sur votre serveur ou routeur. Voir "5.9 Configuration HMG")

- 1) Appuyez sur **HMG** de la télécommande.  
*Le menu Home Media Gallery apparaît sur l'écran.*
- 2) Sélectionnez *Configuration HMG*.  
*Mettez une option en surbrillance avec les touches fléchées.*
- 3) Appuyez sur **ENTER**.
- 4) Sélectionnez *Configuration Réseau*.
- 5) Sélectionnez *Acq. IP Auto*.  
*L'écran passe du mode "Sélection" au mode "Saisie".*
- 6) Sélectionnez *Oui*.
- 7) Appuyez sur **RETURN**.  
*L'écran Configuration HMG réapparaît.*  
*L'adresse IP est attribuée.*

*Home Media Gallery prend en charge Auto IP et DHCP (Dynamic Host Configuration Protocol). Si le système ne parvient pas à attribuer l'adresse IP ou si vous souhaitez obtenir une adresse différente, sélectionnez Non, puis entrez manuellement l'Adresse IP et le Masque de sous-réseau. Voir Configuration réseau ou Configuration HMG pour la saisie manuelle d'une adresse.*

Pour en savoir plus sur le protocole DHCP, reportez-vous au mode d'emploi du périphérique réseau.

Vous pouvez avoir besoin de contacter votre prestataire de service ou l'administrateur du réseau pour entrer l'adresse IP manuellement.

Certains serveurs multimédia bloquent ou sont programmés pour bloquer l'accès aux serveurs client. Lors de la connexion du téléviseur à écran plat, vérifiez que le serveur multimédia pour le serveur client dispose des droits d'accès.

**5.6.2 Raccordement d'un périphérique USB**

Vous pouvez aussi visionner les données d'une carte mémoire en raccordant un périphérique USB au téléviseur à écran plat. Dès que vous raccordez une mémoire flash USB ou un lecteur multcartes au port USB, le répertoire racine ou l'écran de la liste des périphériques apparaît. Vous pouvez aussi raccorder votre appareil photo numérique directement au téléviseur à écran plat en utilisant un câble de connexion USB en vente dans le commerce.

Si pour une raison ou une autre, la liste des contenus/dossiers ou la liste des périphériques n'apparaît pas, procédez comme indiqué ci-dessous.

- 1) Appuyez sur **HMG**.  
*Le menu Home Media Gallery apparaît sur l'écran.*
- 2) Sélectionnez *USB*.  
*Mettez une option en surbrillance avec les touches fléchées.*
- 3) Appuyez sur **ENTER** pour valider la sélection.
- 4) Sélectionnez le périphérique désiré.  
*L'écran des périphériques USB doit être affiché.*
- 5) Appuyez sur **ENTER** pour naviguer vers un dossier ou lire un fichier ou des données.  
*Pour revenir à l'écran précédent, appuyez sur RETURN.*
- 6) Appuyez sur **EXIT** ou **HMG** pour quitter Home Media Gallery.

*Remarques: Le téléviseur à écran plat affiche l'écran Liste Appareils USB ou le répertoire racine immédiatement après l'insertion d'un périphérique USB. Dans ce cas, démarrez à partir de l'étape 5. L'écran Liste Appareils USB apparaît lorsqu'un lecteur multcartes est inséré. Dans ce cas, démarrez à partir de l'étape 4.*



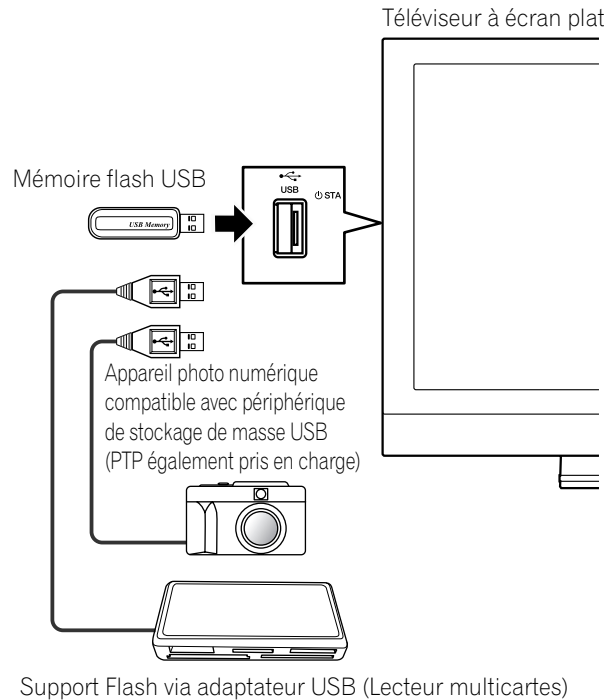

*Remarque: N'utilisez pas de périphériques USB autres que ceux indiqués. Vous risqueriez autrement de provoquer un dysfonctionnement.*

### **Format de données lisible**

Ce système lit FAT16, FAT32 ou NTFS.

### **Fichiers de données lisibles**

Les fichiers vidéo, musicaux et photos peuvent aussi être reproduits; à l'exception des fichiers protégés par la gestion des droits numériques (WMDRM10).

Le téléviseur à écran plat n'accepte qu'un seul périphérique USB à la fois. Par ailleurs, le téléviseur n'est pas compatible avec les concentrateurs (hub) USB.

Le système peut être incapable d'afficher des données modifiées ou éditées à partir d'un ordinateur ou d'un autre appareil.

Le téléviseur à écran plat prend en charge la classe de stockage de masse USB et les périphériques PTP.

Certains appareils photos numériques peuvent nécessiter une procédure de réglage pour le transfert de données de classe de stockage de masse. Le réglage s'effectue sur l'appareil photo. Voir le mode d'emploi fourni avec l'appareil photo numérique. Certaines images peuvent ne pas s'afficher selon le type de carte mémoire.

### **Déconnexion d'un périphérique USB**

Pour déconnecter un périphérique USB, quittez d'abord Home Media Gallery puis déconnectez le périphérique. Veillez à fermer l'écran Home Media Gallery avant de retirer le périphérique USB. Si vous retirez le périphérique USB pendant que l'écran Home Media Gallery est affiché, les données en mémoire risquent d'être endommagées.

N'insérez ni ne retirez le périphérique USB immédiatement après la mise sous ou hors tension du système. Ceci peut endommager les données en mémoire.

Pioneer ne peut être tenu responsable pour toute perte ou dommage des données présentes sur la mémoire flash USB.

## 5.7 Exécution de Home Media Gallery

- 1) Appuyez sur **HMG**.  
*Le menu Home Media Gallery apparaît sur l'écran.*
- 2) Sélectionnez *Navigateur Médias*, *USB*, *Liste de Lecture HMG* ou *Configuration HMG*.  
*Mettez l'option en surbrillance avec les touches fléchées, puis appuyez sur **ENTER**.*  
*Pour revenir à l'écran précédent, appuyez sur **RETURN**.*
- 3) Appuyez sur **EXIT** ou **HMG** pour quitter Home Media Gallery.



### Utilisation du navigateur de médias

Lorsque vous sélectionnez le navigateur de médias, le dernier menu de serveur sélectionné apparaît automatiquement sur l'écran. Lorsqu'un seul serveur est détecté, le système se connecte automatiquement à ce serveur. Vous pouvez également utiliser le Menu TOOLS pour choisir un autre serveur ou sélectionner manuellement un serveur dans la Liste Serveurs. L'affichage passe automatiquement à la Liste Serveurs s'il n'y a pas de serveurs détectés précédemment.

- 1) Appuyez sur **HMG**.  
*Le menu Home Media Gallery apparaît sur l'écran.*
- 2) Sélectionnez *Navigateur Médias*.  
*Mettez l'option en surbrillance avec les touches fléchées, puis appuyez sur **ENTER**.*  
*Un menu de serveur apparaît. La configuration des fichiers/dossiers peut varier suivant le serveur sélectionné.*
- 3) Sélectionnez le serveur désiré dans la Liste Serveurs.
- 4) Sélectionnez le dossier souhaité pour naviguer ou le fichier/données à lire.

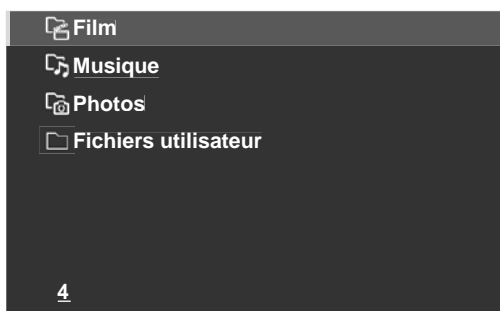

(Exemple d'écran)

- 5) Appuyez sur **ENTER**.  
*Le lecteur correspondant s'allume et commence la lecture du fichier sélectionné.*  
*Pour revenir à l'écran précédent, appuyez sur **RETURN**.*
- 6) Appuyez sur **EXIT** ou **HMG** pour quitter Home Media Gallery.

*Remarque: Le lancement du navigateur de médias dépend de l'option sélectionnée dans Connex. Auto de "5.9 Configuration HMG". Sélectionnez un serveur dans la Liste Serveurs pour ouvrir le navigateur de médias.*

**Navigation dans les fichiers et dossiers d'un périphérique USB**

De la même façon que pour la navigation dans les serveurs multimédia, sélectionnez le fichier souhaité d'un périphérique sur l'écran des périphériques USB pour démarrer le lecteur correspondant. Suivez les étapes ci-dessous pour en savoir plus.

- 1) Appuyez sur **HMG**.

*Le menu Home Media Gallery apparaît sur l'écran.*

- 2) Sélectionnez **USB**.

*Mettez l'option en surbrillance avec les touches fléchées, puis appuyez sur **ENTER**.*

*L'écran Liste Appareils USB apparaît. Sélectionnez le périphérique. Cet écran n'apparaît pas lorsque vous utilisez un périphérique à un seul répertoire (mémoire flash USB).*

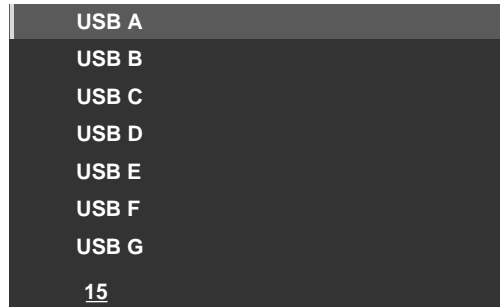

(Exemple d'écran)

- 3) Sélectionnez le dossier souhaité pour naviguer ou le fichier/données à lire.

- 4) Appuyez sur **ENTER**.

*Le lecteur correspondant s'allume et commence la lecture du fichier sélectionné.*

*Pour revenir à l'écran précédent, appuyez sur **RETURN**.*

- 5) Appuyez sur **EXIT** ou **HMG** pour quitter Home Media Gallery.

*Remarque: L'écran Liste Appareils USB apparaît lorsque vous utilisez un lecteur multcartes ou plusieurs mémoires flash. Le cas échéant, sélectionnez le périphérique contenant les données désirées.*

**Éléments d'écran**

Les options d'affichage de l'écran sont:

- Liste
- Miniature
- Liste Vignet.

Appuyez sur **TOOLS** puis sélectionnez Changer Affichage dans le menu TOOLS pour choisir une option dans l'écran affiché. Les options sont disponibles pour les menus Film, Musique et Photo.

Écran de listes

(Exemple d'écran)



Écran de miniatures



Écran de listes de vignettes

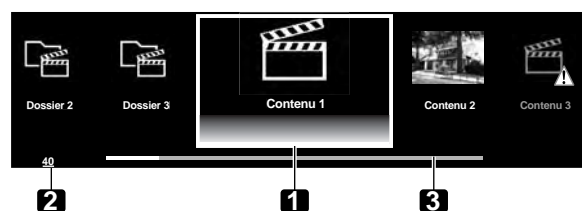

1. Élément actuellement sélectionné
2. Nombre total d'éléments
3. Barre de défilement (affichée lors de pages consécutives)
4. Icône ou miniature de l'élément sélectionné (s'il est obtenu)

## Liste de lecture HMG

Chaque catégorie (film, musique et photo) comprend cinq listes de lecture différentes avec un maximum de 100 fichiers chacune. La Liste de Lecture HMG peut contenir des fichiers de son et d'image sélectionnés dans "Navigateur médias". Pour éditer une liste de lecture, utilisez le Menu TOOLS.

- 1) Appuyez sur **HMG**.  
*Le menu Home Media Gallery apparaît sur l'écran.*
- 2) Sélectionnez *Liste de Lecture HMG*.  
*Mettez l'option en surbrillance avec les touches fléchées, puis appuyez sur **ENTER**.*
- 3) Sélectionnez *Film*, *Musique* ou *Photos* dans l'écran Liste de Lecture HMG.

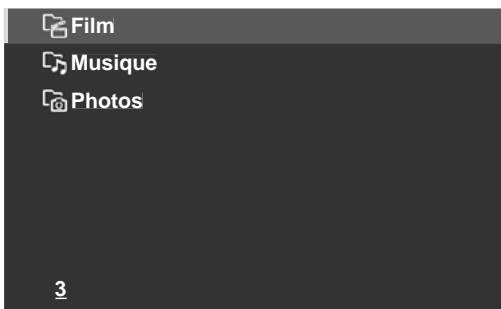

- 4) Sélectionnez la liste désirée dans Liste Lecture 1 à Liste Lecture 5.
- 5) Sélectionnez les données désirées.  
*Ce menu peut être affiché comme un écran Liste, Miniature ou Liste Vignet. Appuyez sur **TOOLS** puis sélectionnez *Changer Affichage* dans le menu **TOOLS** pour passer d'une vue à l'autre.*
- 6) Appuyez sur **ENTER** pour lire les données.  
*Le lecteur correspondant s'allume et commence la lecture du fichier sélectionné. Pour revenir à l'écran précédent, appuyez sur **RETURN**.*
- 7) Appuyez sur **EXIT** ou **HMG** pour quitter Home Media Gallery.

### 5.7.1 Affichage des fichiers vidéo sur le téléviseur à écran plat

Lorsque vous sélectionnez une séquence vidéo à partir du menu de serveur sur l'écran Navigateur Médias ou l'écran Liste Appareils USB, le lecteur vidéo démarre automatiquement. Sélectionnez une catégorie, un dossier ou le périphérique pour accéder au sous-menu contenant le fichier ou les données souhaités.

Si vous sélectionnez un fichier vidéo à partir de Liste de Lecture HMG, l'écran du lecteur vidéo apparaît de la même façon que si vous sélectionniez un fichier sur le serveur.

### Éléments d'écran

Les informations suivantes apparaissent automatiquement sur l'écran pendant quelques secondes au démarrage du lecteur vidéo ou au changement du statut de lecture (avec la télécommande par exemple). Si vous appuyez sur **DISPLAY** ou si vous sélectionnez des informations sur le menu **TOOLS**, les informations apparaissent également.

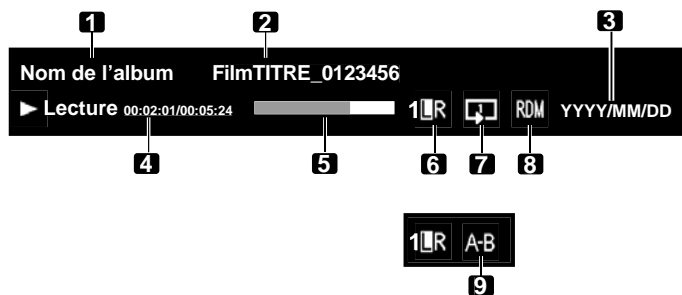

(Informations sur les données)

1. Nom de l'album
2. Titre des données
3. Date

(Statut du lecteur)

4. Statut du lecteur (icône du statut, informations sur le statut, durée actuelle/durée totale)
5. Barre de progression
6. Mode sonore
7. Mode de lecture
8. Mode de lecture aléatoire
9. Mode de répétition A-B

Pendant le mode de répétition A-B

**Guide des touches du lecteur vidéo**

Mode	Touche(s) utilisée(s)	Fonction
Lecture	<b>ENTER, ► (PLAY)</b>	Lit le contenu.
Arrêt	<b>■ (STOP), RETURN</b>	Arrête le lecteur vidéo et revient à l'écran précédent (Liste/Miniature/Liste Vignet.)
PAUSE	<b>ENTER, II (PAUSE)</b>	Met la lecture en pause
Avance rapide	<b>►► (FF), ►</b>	Avance rapide pendant la lecture. Chaque pression change la vitesse d'avance rapide. Pour interrompre l'avance rapide, appuyez sur <b>ENTER</b> ou <b>PLAY</b> . Le mode de lecture normale est rétabli.
Retour rapide	<b>◄◄ (RWD), ◄</b>	Retour rapide pendant la lecture. Chaque pression change la vitesse de retour rapide. Pour interrompre le retour rapide, appuyez sur <b>ENTER</b> ou <b>PLAY</b> . Le mode de lecture normale est rétabli.
Avance au ralenti	<b>II + ►, II + ►►</b>	Avance au ralenti pendant la pause. Chaque pression change la vitesse du mode ralenti. Pour interrompre l'avance au ralenti, appuyez sur <b>ENTER</b> ou <b>PLAY</b> . Le mode de lecture normale est rétabli. <i>Remarque: Suivant le contenu, cette fonction peut ne pas être prise en charge.</i>
Avance (15 sec.)	<b>↑</b>	Saute 15 secondes vers l'avant puis reprend la lecture ou reste en pause s'il l'était déjà
Retour (15 sec.)	<b>↓</b>	Saute 15 secondes vers l'arrière puis reprend la lecture ou reste en pause s'il l'était déjà
Recherche heure	<b>TOOLS</b>	Voir <i>Utilisation du menu TOOLS</i>
Ajout à la Liste de Lecture HMG	<b>TOOLS</b>	Voir <i>Utilisation du menu TOOLS</i>
Mode de répétition A-B	<b>TOOLS</b>	Voir <i>Utilisation du menu TOOLS</i>
Aléatoire	<b>TOOLS</b>	Voir <i>Utilisation du menu TOOLS</i>
Mode de lecture	<b>TOOLS</b>	Voir <i>Utilisation du menu TOOLS</i>
Audio	<b>TOOLS</b>	Voir <i>Utilisation du menu TOOLS</i>
Image	<b>TOOLS</b>	Voir <i>Utilisation du menu TOOLS</i>
Son	<b>TOOLS</b>	Voir <i>Utilisation du menu TOOLS</i>
Information	<b>TOOLS</b>	Voir <i>Utilisation du menu TOOLS</i>

*Remarque: Suivant le type de serveur ou la version logicielle utilisée, certaines fonctions peuvent ne pas être prises en charge.*

*Suivant le contenu ou le logiciel du serveur, une erreur peut se produire au niveau des informations relatives au temps pendant la lecture.*

*Par ailleurs, suivant le contenu, certaines fonctions peuvent ne pas être prises en charge.*

Les données obtenues à partir d'un caméscope numérique prenant en charge le format H.264/AVC peuvent être lues par le port USB.

Suivez les étapes ci-dessous pour lire des données depuis ce type de caméra.

- 1) Insérez la mémoire flash USB contenant les données dans lecteur de cartes raccordé au téléviseur à écran plat.  
*La liste des dossiers/contenus du périphérique USB apparaît sur l'écran.  
Reportez-vous au mode d'emploi fourni avec l'appareil pour une assistance sur la connexion et le réglage.*
- 2) Sélectionnez une liste de dossiers/contenus.  
*Mettez l'option en surbrillance avec les touches fléchées, puis appuyez sur **ENTER**.*
- 3) Sélectionnez les données désirées.

*Remarque: Certaines données peuvent ne pas être lues ou il peut se produire un court décalage entre le son et l'image selon le fichier.*

*Tous les fichiers (y compris les fichiers édités) ne sont pas pris en charge par le lecteur vidéo. Les données stockées peuvent ne pas apparaître dans le dossier "Raccourci" selon l'emplacement de sauvegarde sur le support mémoire.*

*En outre, les données peuvent ne pas être lues correctement selon le lecteur de carte USB utilisé.*

### 5.7.2 Lecture des fichiers musicaux sur le téléviseur à écran plat

Lorsque vous sélectionnez une séquence musicale à partir du menu de serveur (sur l'écran Navigateur Médias ou de l'écran du périphérique USB), le lecteur audio démarre automatiquement. Sélectionnez une catégorie, un dossier ou le périphérique pour accéder au sous-menu contenant le fichier ou les données souhaités. Si vous sélectionnez un fichier audio à partir de Liste de Lecture HMG, l'écran du lecteur audio apparaît de la même façon que si vous sélectionniez un fichier sur le serveur.

Après avoir lu une séquence musicale une fois, celle-ci est lue en boucle comme musique de fond (BGM). Pour stopper la lecture en boucle, arrêtez la lecture, quittez le Home Media Gallery ou commencez la lecture d'un contenu autre qu'un contenu photo.

#### Éléments d'écran

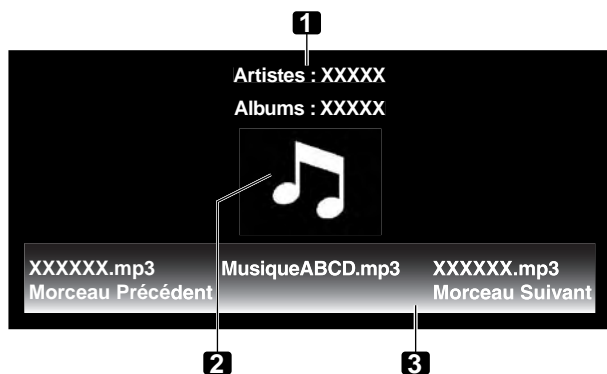

1. Informations sur l'artiste/album
2. Icône de vignette Lecteur audio/image de jaquette
3. Liste du lecteur

Les informations suivantes et le statut de lecture apparaissent sur l'écran du lecteur audio.

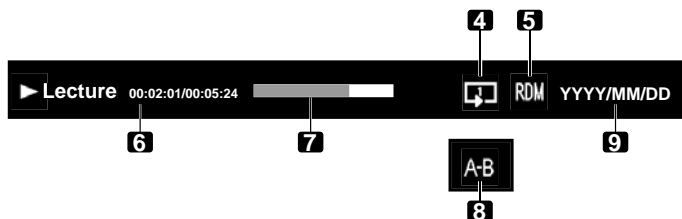

4. Mode de lecture
5. Mode de lecture aléatoire
6. Statut du lecteur (icône du statut, informations sur le statut, durée actuelle/durée totale)
7. Barre de progression
8. Mode de répétition A-B
9. Date

Pendant le mode de répétition A-B

**Guide des touches du lecteur audio**

Mode	Touche(s) utilisée(s)	Fonction
Lecture	<b>ENTER, ► (PLAY)</b>	Reproduit le fichier sélectionné.
Arrêt	<b>■ (STOP), ↓</b>	Arrête la lecture
PAUSE	<b>ENTER, II (PAUSE)</b>	Met la lecture en pause
Avance rapide	<b>►► (FF)</b>	Voir le guide des touches du lecteur vidéo.
	<b>→</b>	Maintenez enfoncée <b>→</b> pour lancer l'avance rapide. En mode Avance rapide, appuyez sur <b>→</b> pour changer la vitesse de lecture. Pour interrompre l'avance rapide, appuyez sur <b>ENTER</b> ou <b>PLAY</b> . Le mode de lecture normale est rétabli.
Retour rapide	<b>◀◀ (RWD)</b>	Voir le guide des touches du lecteur vidéo.
	<b>←</b>	Maintenez enfoncée <b>←</b> pour lancer le retour rapide. En mode Retour rapide, appuyez sur <b>←</b> pour changer la vitesse de lecture. Pour interrompre le retour rapide, appuyez sur <b>ENTER</b> ou <b>PLAY</b> . Le mode de lecture normale est rétabli.
Suivant	<b>→</b>	Sélectionne le contenu suivant
Précédent	<b>←</b>	Sélectionne le contenu précédent
Recherche heure	<b>TOOLS</b>	Voir <i>Utilisation du menu TOOLS</i>
Ajout à la Liste de Lecture HMG	<b>TOOLS</b>	Voir <i>Utilisation du menu TOOLS</i>
Aléatoire	<b>TOOLS</b>	Voir <i>Utilisation du menu TOOLS</i>
Mode de répétition A-B	<b>TOOLS</b>	Voir <i>Utilisation du menu TOOLS</i>
Mode de lecture	<b>TOOLS</b>	Voir <i>Utilisation du menu TOOLS</i>
Son	<b>TOOLS</b>	Voir <i>Utilisation du menu TOOLS</i>

Remarque: Suivant le contenu, certains fichiers peuvent ne pas être reproduits correctement.

Suivant le type de serveur ou la version logicielle utilisée, certaines fonctions peuvent ne pas être prises en charge. La lecture se poursuit. Appuyer sur **RETURN** pour passer de l'écran du lecteur à l'écran sélectionné précédemment n'a aucun effet.

**5.7.3 Affichage des fichiers photo sur le téléviseur à écran plat**

Lorsque vous sélectionnez une séquence photo à partir du menu de serveur de l'écran Navigateur Médias ou de l'écran du périphérique USB, le lecteur photo démarre automatiquement. Appuyez sur **ENTER** pour afficher les photos en plein écran. Sélectionnez une catégorie, un dossier ou le périphérique pour accéder au sous-menu contenant le fichier ou les données souhaités.

Si vous sélectionnez un fichier photo à partir de Liste de Lecture HMG, l'écran du lecteur photo apparaît de la même façon que si vous sélectionniez un fichier sur le serveur.

**Éléments d'écran**

Les informations suivantes apparaissent automatiquement sur l'écran pendant quelques secondes au démarrage du lecteur vidéo ou au changement du statut de lecture (avec la télécommande par exemple). Si vous appuyez sur **DISPLAY** ou si vous sélectionnez des informations sur le menu **TOOLS**, les informations apparaissent également.

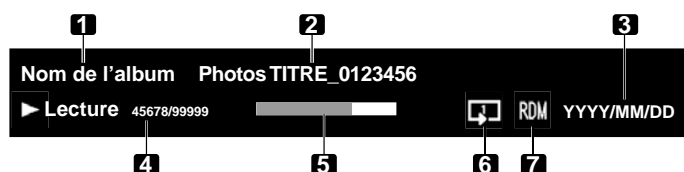

(Informations sur les données)

1. Nom de l'album
2. Titre des données
3. Date
- (Statut du lecteur)
4. Statut du lecteur (icône du statut, informations sur le statut, numéro actuel/numéro total)
5. Barre de progression
6. Mode de lecture
7. Mode de lecture aléatoire



**Guide des touches du lecteur photo**

Mode	Touche(s) utilisée(s)	Fonction
Lecture	<b>ENTER, ► (PLAY)</b>	Affiche une photo ou démarre un diaporama pendant la lecture
Arrêt	<b>■ (STOP), RETURN</b>	Arrête le lecteur et retourne à l'écran précédent (Liste/Miniature/Liste Vignet.)
PAUSE	<b>ENTER</b> pendant la lecture, <b>   (PAUSE)</b>	Arrête momentanément le diaporama
Déplacement du fichier vers l'avant	<b>➔</b>	Affiche le fichier photo suivant
Déplacement d'un fichier vers l'arrière	<b>➔</b>	Affiche le fichier photo précédent
Rotation (sens des aiguilles d'une montre)	<b>▶▶ (FF), TOOLS</b>	Fait pivoter l'image de 90° dans le sens des aiguilles d'une montre. Chaque fois que vous appuyez sur la touche l'angle de rotation change de 90° entre 90°, 180°, 270° et 0°. (Voir <i>Utilisation du menu TOOLS</i> )
Rotation (sens inverse des aiguilles d'une montre)	<b>◀◀ (RWD)</b>	Fait pivoter l'image de 90° dans le sens inverse des aiguilles d'une montre. Chaque fois que vous appuyez sur la touche l'angle de rotation change de 90° entre 270°, 180°, 90° et 0°.
Changer la musique de fond	<b>⬆, ⬇</b>	Change la musique de fond pendant qu'elle est lue
Zoom	<b>TOOLS</b>	Voir <i>Utilisation du menu TOOLS</i>
Ajout à la Liste de Lecture HMG	<b>TOOLS</b>	Voir <i>Utilisation du menu TOOLS</i>
Aléatoire	<b>TOOLS</b>	Voir <i>Utilisation du menu TOOLS</i>
Mode de lecture	<b>TOOLS</b>	Voir <i>Utilisation du menu TOOLS</i>
Diaporama	<b>TOOLS</b>	Voir <i>Utilisation du menu TOOLS</i>
Lecteur audio	<b>TOOLS</b>	Voir <i>Utilisation du menu TOOLS</i>
Image	<b>TOOLS</b>	Voir <i>Utilisation du menu TOOLS</i>
Son	<b>TOOLS</b>	Voir <i>Utilisation du menu TOOLS</i>
Information	<b>TOOLS</b>	Voir <i>Utilisation du menu TOOLS</i>

*Remarque: Suivant le type de serveur ou la version logicielle utilisée, certaines fonctions peuvent ne pas être prises en charge.*

*Suivant le contenu, même les fichiers au format pris en charge peuvent ne pas être reproduits correctement.*

## 5.8 Utilisation du menu TOOLS

Appuyez sur la touche **TOOLS** de la télécommande pour ouvrir le menu TOOLS. Divers modes de lecture et d'affichage peuvent être sélectionnés à partir de ce menu. Les rubriques de menu sélectionnables diffèrent en fonction du menu actuel (voir "3.6.1 Utilisation du menu TOOLS").

### **M. à J. Dernière Information**

Utilisez cette fonction pour mettre à jour la liste de serveurs actuellement sélectionnée. Cette option est disponible sur l'écran Liste Serveurs que le serveur soit raccordé ou non au téléviseur à écran plat.

- 1) Appuyez sur **TOOLS** tout en affichant la Liste Serveurs.

*Le menu TOOLS apparaît à l'écran.*

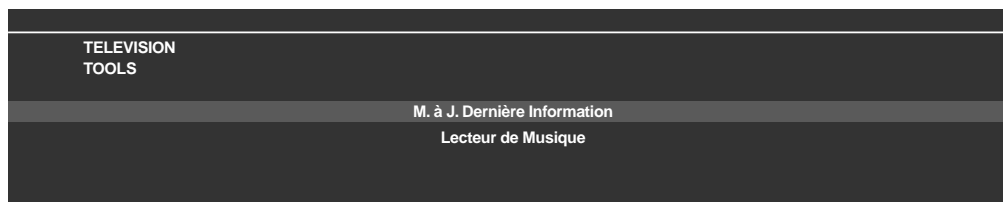

- 2) Sélectionnez *M. à J. Dernière Information* dans le menu TOOLS.  
*Mettez l'option en surbrillance avec les touches fléchées, puis appuyez sur ENTER.*  
*Les informations sur le serveur connecté sont mises à jour.*

### **Supprimer Serveur**

Le téléviseur à écran plat permet de retirer de la Liste Serveurs les serveurs déconnectés.

Suivez les étapes ci-dessous pour supprimer un serveur. Cette option est disponible sur l'écran Liste Serveurs (serveur non connecté).

- 1) Appuyez sur **TOOLS** alors que le curseur est sur le serveur déconnecté sur l'écran Liste Serveurs.

*Le menu TOOLS apparaît à l'écran.*



- 2) Sélectionnez *Supprimer Serveur* dans le menu TOOLS.  
*Un écran Supprimer Serveur apparaît.*
- 3) Sélectionnez *Oui* et appuyez sur **ENTER**.  
*Le serveur disparaît de la liste.*  
*Pour annuler la suppression du serveur, sélectionnez Non.*

### **Liste Appareils USB**

Le menu TOOLS fournit un écran permettant de voir quels périphériques USB sont raccordés ou pris en charge. Suivez les instructions ci-dessous pour ouvrir l'écran Liste Appareils USB. Cette option est disponible sur l'écran Liste de dossiers/contenus (USB).

- 1) Appuyez sur **TOOLS**.

*Le menu TOOLS apparaît à l'écran.*

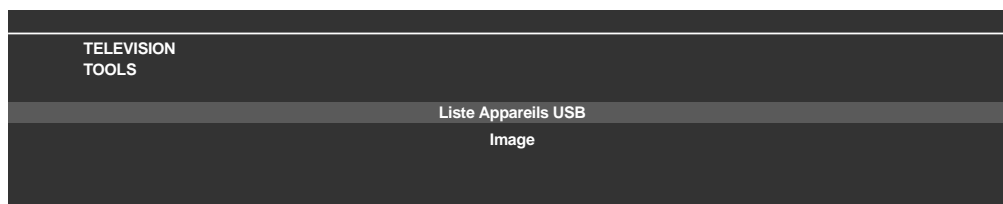

- 2) Sélectionnez *Liste Appareils USB* dans le menu TOOLS.  
*Un écran Liste Appareils USB apparaît et indique les périphériques USB actuellement raccordés.*

### Ent. Favoris

L'inscription de Home Media Gallery dans les Favoris (menu TOOLS) permet d'accéder rapidement à l'écran supérieur Home Media Gallery tout en regardant la télévision ou d'autres émissions. Cette option est disponible sur l'écran Home Media Gallery.

- 1) Appuyez sur **TOOLS**.  
*Le menu TOOLS apparaît à l'écran.*

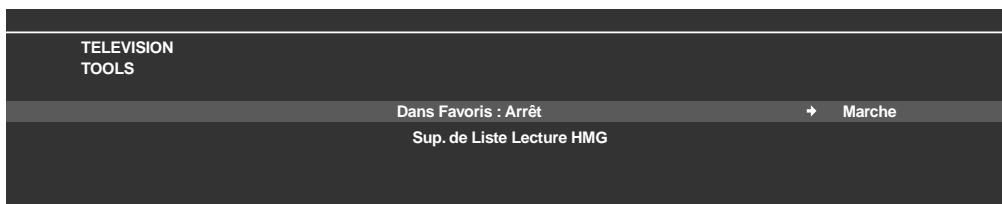

- 2) Sélectionnez *Dans Favoris*.
- 3) Placez l'option sur *Marche* puis appuyez sur **ENTER**.  
*L'inscription est terminée.*  
*Pour retirer Home Media Gallery des Favoris, sélectionnez Arrêt.*

### Affichage Détaillé

Sélectionnez cette option pour afficher les informations détaillées sur le contenu actuel. Cette option est disponible sur les écrans Navigateur Médias, Liste de lecture (Film/Musique/Photos) et Liste de dossiers/contenus.

- 1) Appuyez sur **TOOLS**.  
*Le menu TOOLS apparaît à l'écran.*



- 2) Sélectionnez *Affichage Détaillé* dans le menu TOOLS.  
*Les informations détaillées apparaissent.*  
*Si vous appuyez sur RETURN, les informations disparaissent et l'écran précédent est rétabli.*

### Arranger

Une option de tri est disponible sur les écrans Navigateur Médias et Liste de dossiers/contenus. Cette fonction n'est pas disponible pour les dossiers ou contenus présents sur un périphérique USB. Suivez les étapes ci-dessous pour trier les rubriques figurant dans la liste des dossiers/contenus.

- 1) Appuyez sur **HMG**.  
*Le menu Home Media Gallery apparaît sur l'écran.*
- 2) Sélectionnez le dossier souhaité et/ou le contenu dans le navigateur de médias.  
*Mettez l'option en surbrillance avec les touches fléchées, puis appuyez sur ENTER.*
- 3) Appuyez sur **TOOLS** puis sélectionnez *Arranger* dans le menu TOOLS.  
*Un écran de dialogue Arranger apparaît.*

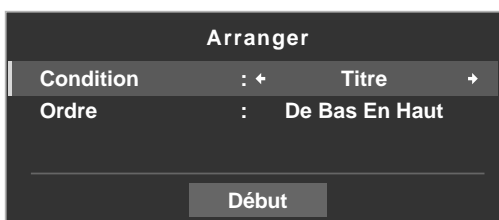

- 4) Sélectionnez l'option adéquate sur l'écran de dialogue Arranger.
  - *Condition: Titre, Numéro de Piste, Genre, Artistes ou Date.*
  - *Ordre: De Bas En Haut ou De Haut En Bas*
- 5) Sélectionnez **Début** sur l'écran de dialogue Arranger.  
*Le tri démarre d'après votre sélection et les résultats du tri sont affichés.*  
*La lecture du contenu est disponible pendant le tri. Pour revenir à l'écran Arranger, appuyez sur **RETURN** à tout moment pendant la lecture.*  
*Pour annuler le mode de tri, appuyez sur **RETURN**.*

*Remarques: L'écran "Sélectionnez un ordre de tri." est disponible et peut rester sur l'écran pendant la navigation dans les catégories musicales.*

*Suivant le serveur utilisé, le tri peut ne pas être disponible.*

*Suivant le serveur utilisé, les sous-menus disponibles pour Condition varient.*

### Rechercher

La fonction Rechercher intégrée au téléviseur à écran plat offre un moyen pratique de trouver des éléments figurant sur la liste de dossiers/contenus. Toutefois, la fonction de recherche n'est pas disponible pour les dossiers ou contenus présents sur un périphérique USB.

Il vous suffit de saisir un mot pour que le résultat apparaisse à l'écran. Pour lancer une recherche, suivez les instructions ci-dessous. Cette option est disponible sur les écrans Navigateur Médias et Liste de dossiers/contenus.

- 1) Appuyez sur **HMG**.  
*Le menu Home Media Gallery apparaît sur l'écran.*
- 2) Sélectionnez le dossier souhaité et/ou le contenu dans le navigateur de médias.  
*Mettez l'option en surbrillance avec les touches fléchées, puis appuyez sur **ENTER**.*
- 3) Appuyez sur **TOOLS**.  
*Le menu TOOLS apparaît à l'écran.*
- 4) Sélectionnez *Rechercher* dans le menu TOOLS.  
*Un écran de dialogue Rechercher apparaît.*



- 5) Sélectionnez *Titre, Genre* ou *Artistes* pour *Condition*, ou tapez un *Mot clé*.  
*Appuyez sur **ENTER** dans le menu Mot clé pour afficher le clavier virtuel à l'écran.*
- 6) Tapez le mot sur le clavier virtuel.  
*Voir "Clavier virtuel" de "3.2.5 Création d'une liste de chaînes" pour en savoir plus sur les opérations.*
- 7) Sélectionnez *OK* sur le clavier virtuel pour ouvrir l'écran de dialogue Rechercher et masquer le clavier.  
*Pour annuler la saisie par mot clé, sélectionnez *Cancel*.*
- 8) Sélectionnez *Début* sur l'écran de dialogue Rechercher.  
*La recherche démarre d'après le mot saisi et les résultats de la recherche apparaissent sur l'écran.*  
*La lecture du contenu est disponible pendant la recherche. Pour revenir à l'écran de recherche, appuyez sur **RETURN** à tout moment pendant la lecture.*  
*Pour annuler le mode de recherche, appuyez sur **RETURN**.*

*Remarques: La fonction Rechercher peut ne pas être disponible selon le serveur.*

*Suivant le serveur utilisé, les sous-menus disponibles pour Condition varient.*

### Diaporama

Un diaporama est tout simplement constitué d'une série d'images fixes, apparaissant les unes après les autres, en général selon une séquence minutée. Sélectionnez le fichier de photos de votre choix pour afficher une image fixe, puis appuyez sur **ENTER** pour lancer le diaporama. Après le démarrage d'un diaporama, appuyer sur **ENTER** permet d'alterner entre LECTURE et PAUSE. Ou bien, appuyez sur **PLAY** pour démarrer immédiatement le diaporama. Cette option est disponible sur les écrans Navigateur Médias, Liste de dossiers/contenus et Lecteur photo. Vous pouvez configurer le lecteur photo pour qu'il lise un diaporama avec une musique de fond (BGM) et différents effets visuels. Pour lancer un diaporama, suivez les instructions ci-dessous.

- 1) Appuyez sur **HMG**.  
*Le menu Home Media Gallery apparaît sur l'écran.*
- 2) Sélectionnez *Navigateur Médias* ou *USB* dans le menu.  
*Mettez l'option en surbrillance avec les touches fléchées, puis appuyez sur **ENTER**.*
- 3) Sélectionnez un dossier contenant des photos.  
*Mettez le dossier en surbrillance avec les touches fléchées, puis appuyez sur **ENTER**.  
L'écran Miniature est affiché (suivant le réglage, l'écran Liste Vignet. ou Liste est affiché).*
- 4) Sélectionnez le fichier de photos désiré.  
*Les photos sélectionnées sont affichées en plein écran.*
- 5) Appuyez sur **TOOLS**.  
*Le menu TOOLS apparaît à l'écran.*
- 6) Sélectionnez une option de diaporama.
- 7) Sélectionnez *Aléatoire*, *Arrêt*, *Évanouis.*, *Bal. Trans.*, *Stores Horiz.*, *Ap./Dis. Cad.*, *Panoramique* ou *Scénique* pour *Effet*.
- 8) Sélectionnez *Arrêt* ou *Marche* pour *Monochrome*.
- 9) Sélectionnez un intervalle de temps: *3 Secondes*, *5 Secondes*, *10 Secondes*, *15 Secondes*, *30 Secondes* ou *60 Secondes*.



- 10) Mettez l'option *Aléatoire* sur *Arrêt* ou *Marche*.  
*Pour en savoir plus, voir Aléatoire.*
- 11) Sélectionnez l'option désirée pour *Mode Lecture*.  
*Sélectionnez Simple, Répéter, Tout Répéter ou Tous. Pour en savoir plus, voir "Mode de lecture" (page 101).*
- 12) Sélectionnez la *Musique Fond* désirée.  
*Sélectionnez la musique dans la Liste Lecture 1 à Liste Lecture 5 ou sur le périphérique USB.*
- 13) Sélectionnez *Début*.  
*Le diaporama démarre et les photos du dossier sont affichées automatiquement une par une.  
Pour afficher l'image suivante manuellement, appuyez sur →.  
Pour afficher l'image précédente manuellement, appuyez sur ←.*
- 14) Appuyez sur **ENTER** ou **II** (Pause) pour arrêter le diaporama.  
*Le lecteur photo est mis en pause.*
- 15) Appuyez de nouveau sur **ENTER** pour reprendre le diaporama.  
*Pour annuler le diaporama et arrêter le lecteur photo, appuyez sur **RETURN** ou ■ (Arrêt) pendant la lecture. L'écran précédent réapparaît.*

*Remarque: Après avoir réglé l'intervalle de temps, l'image peut apparaître plus lentement qu'avec le temps prédéfini, étant donné que l'intervalle de temps correspond à la durée jusqu'au démarrage du Home Media Gallery pour obtenir l'image suivante. Les commandes par touche peuvent ne pas fonctionner pendant l'obtention de l'image suivante.*

### Ajout à la Liste de Lecture HMG

La fonction Home Media Gallery contient la "Liste de Lecture HMG" - une liste de lecture intégrée qui vous permet d'ajouter à la liste de lecture vos fichiers vidéo, audio et photo favoris à partir du réseau. Vous pouvez enregistrer, éditer et trier un maximum de 100 fichiers dans chaque liste de lecture. Cette option est disponible sur les écrans Navigateur Médias, Liste de dossiers/contenus, Lecteur vidéo, Lecteur audio et Lecteur photo.

- 1) Pendant la navigation ou la lecture, sélectionnez le fichier à ajouter à la Liste de Lecture HMG.
- 2) Appuyez sur **TOOLS**.  
*Le menu TOOLS apparaît à l'écran.*
- 3) Sélectionnez *Ajouter à Liste Lecture HMG* dans le menu TOOLS.  
*Un écran de dialogue Ajouter à Liste Lecture HMG apparaît.*
- 4) Sélectionnez une liste de lecture.  
*Appuyez sur ◀/▶ pour effectuer une sélection parmi les listes de lecture 1 à 5.*

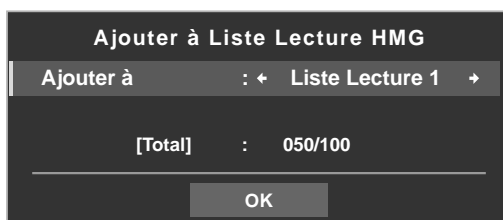

- 5) Sélectionnez *OK*.  
*Pour sélectionner d'autres listes de lecture, répétez les opérations des étapes 2 à 5.*  
*Le fichier est ajouté à la liste de lecture sélectionnée. Le champ Total change au fur et à mesure que des fichiers sont ajoutés à la liste de lecture.*  
*Pour annuler l'opération, appuyez sur RETURN.*

### Sélectionner Serveur

Lorsqu'un ou plusieurs serveurs sont raccordés au sein du réseau, vous pouvez passer d'un serveur à l'autre. Cette option est disponible sur les écrans Navigateur Médias et Liste de dossiers/contenus.

- 1) Appuyez sur **TOOLS**.  
*Le menu TOOLS apparaît à l'écran.*
- 2) Sélectionnez *Sélectionner Serveur* dans le menu TOOL.  
*La liste des serveurs apparaît.*



(Exemple d'écran)

- 3) Sélectionnez le serveur souhaité.  
*L'écran passe au Navigateur Médias sur le serveur sélectionné.*

*Remarques: Le Home Media Gallery peut mémoriser les serveurs précédemment connectés. Au démarrage de Navigateur Médias, les serveurs disponibles sont automatiquement recherchés et connectés. Si aucun serveur précédemment connecté ne peut être détecté ou si un serveur est en mode de veille, le nom du serveur apparaît en gris.*

Dans certains cas, vous pouvez démarrer le serveur multimédia s'il est compatible avec "Wake On LAN". Sélectionnez le serveur et appuyez sur **ENTER** pour transmettre une commande "Wake On LAN" au serveur mis en surbrillance.  
Lorsque "Wake On LAN" est programmé pour allumer le serveur, celui-ci doit être prêt et les réglages nécessaires déjà effectués.

### Mode de lecture

Le téléviseur à écran plat offre quatre modes de répétition avec Lecteur vidéo, Lecteur audio et Lecteur photo. Choisissez un mode de lecture (Répéter, Simple, etc.) lors de la lecture de fichiers aux contenus multiples. Suivez les étapes ci-dessous pour activer le mode de lecture.

- 1) Pendant la lecture d'un contenu, appuyez sur **TOOLS**.  
*Le menu TOOLS apparaît à l'écran.*
- 2) Sélectionnez *Mode Lecture* dans le menu TOOLS.  
*Sélectionnez Simple, Répéter, Tout Répéter ou Tous.*  
*Simple* : Lit le contenu sélectionné une seule fois  
*Répéter* : Lit le contenu sélectionné en boucle  
*Tout Répéter* : Lit tout le contenu d'un dossier en boucle et en ordre (à la fin du dernier fichier lu, le premier fichier est lu suivi de tous les autres fichiers en ordre en continu).  
*Tous* : Lit tout le contenu du dossier sélectionné en ordre une seule fois

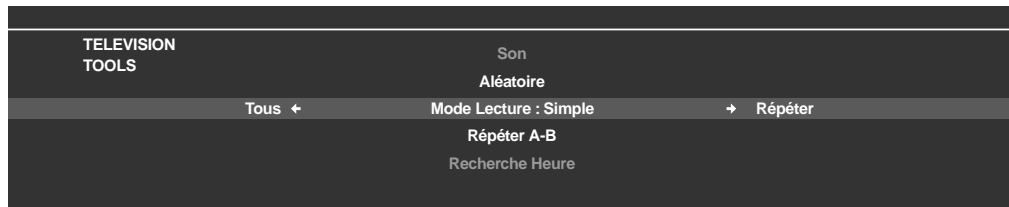

### Changer Nom

La liste de lecture (1 à 5) peut être renommée en Liste Lecture HGM. Pour nommer une liste de lecture, suivez les instructions ci-dessous. Cette option est disponible sur l'écran Liste de lecture (Film/Musique/Photos).

- 1) Appuyez sur **TOOLS** alors que cinq listes de lecture sur la Liste Lecture HGM sont à l'écran.  
*Le menu TOOLS apparaît à l'écran.*
- 2) Sélectionnez *Changer Nom* dans le menu TOOLS.  
*Le clavier virtuel apparaît.*

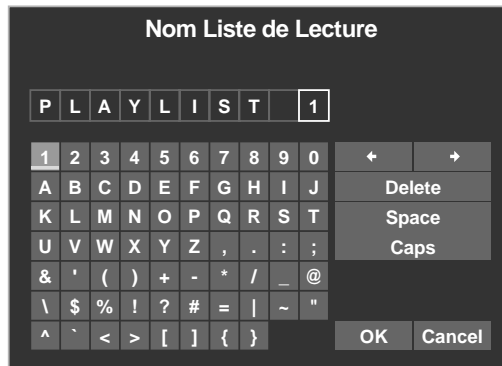

- 3) Tapez le nouveau nom.  
*Voir "Clavier virtuel" de "3.2.5 Création d'une liste de chaînes" pour en savoir plus sur les opérations.*
- 4) Sélectionnez **OK** après avoir saisi le nouveau nom sur le clavier virtuel.  
*Le clavier virtuel disparaît et la liste de lecture nouvellement nommée apparaît.*  
*Si vous sélectionnez Annuler, la saisie est interrompue et le processus de saisie du nom annulé.*

### Changer Affichage

Sélectionnez cette option pour passer entre les différentes vues: Liste, Miniature et Liste Vignet. Cette option est disponible sur les écrans Liste de lecture (Film/Musique/Photos) et Liste de dossiers/contenus.

- 1) Appuyez sur **TOOLS**.  
*Le menu TOOLS apparaît à l'écran.*
- 2) Sélectionnez *Changer Affichage* dans le menu TOOLS.  
*Sélectionnez l'option d'écran parmi Liste, Miniature ou Liste Vignet.*

Menu TOOLS

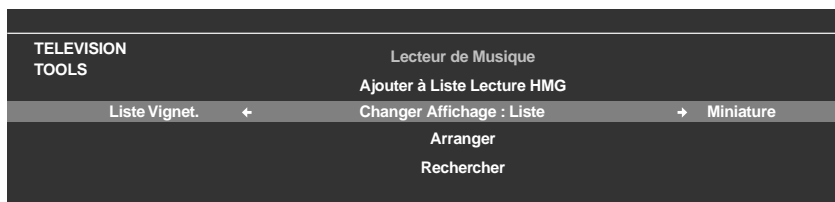

Écran Liste

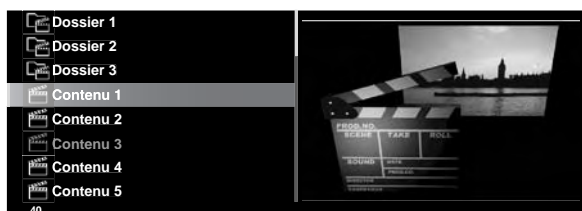

Écran Miniature



Écran Liste Vignet.



(Exemples d'écran)

### Recherche heure

La fonction Recherche heure permet de lire le contenu à partir de l'heure prédéfinie. Cette option est disponible sur les écrans Lecteur vidéo et Lecteur audio.

Suivez les étapes ci-dessous pour permettre la recherche heure.

- 1) Pendant la lecture d'un contenu, appuyez sur **TOOLS**.
- 2) Sélectionnez *Recherche heure* dans le menu TOOLS.  
*Un écran de dialogue Recherche heure apparaît.*



- 3) Entrez l'heure (heure, minute et/ou seconde) à laquelle avancer.  
*Entrez l'heure et les minutes pour un fichier vidéo ou les minutes et les secondes pour un fichier audio. Utilisez ↑/↓ ou les touches 0 à 9 (si une icône de touche numérique apparaît). Appuyez sur ←/→ pour sélectionner les heures et les minutes (fichier vidéo) ou les minutes et les secondes (fichier audio).*
- 4) Sélectionnez *Début* puis appuyez sur **ENTER** pour lancer la recherche de l'heure.  
*Le fichier vidéo (audio) est lu à partir de l'heure définie. Pour annuler la Recherche heure, appuyez sur **RETURN**.*

*Remarque: Suivant le contenu, le logiciel du serveur ou la version logicielle utilisée, la fonction Recherche heure peut ne pas être prise en charge. Suivant le contenu ou le logiciel du serveur, une erreur peut se produire au niveau des informations relatives au temps.*



**Image**

L'option Image offre un autre moyen de régler la qualité d'image. Cette option est disponible sur les écrans Lecteur vidéo et Lecteur photo. Suivez les étapes ci-dessous pour régler l'image.

- 1) Appuyez sur **TOOLS**.  
*Le menu TOOLS apparaît à l'écran.*

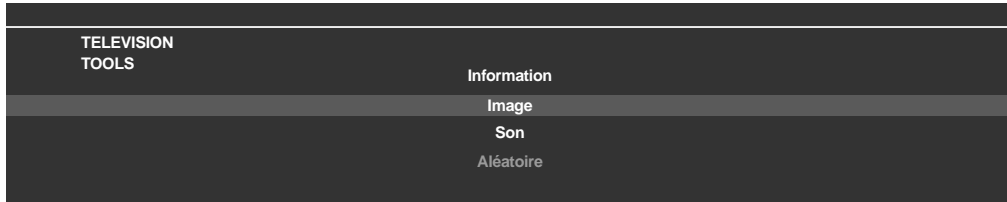

- 2) Sélectionnez *Image* dans le menu TOOLS.  
*L'écran de réglage d'image apparaît. Pour les rubriques de réglage, voir "3.4 Réglage de la qualité d'image et de son".*
- 3) Appuyez sur **RETURN** pour fermer l'écran de réglage.  
*L'écran de lecture normale réapparaît.*

**Son**

L'option Son offre un autre moyen de régler la qualité sonore. Cette option est disponible sur les écrans Lecteur vidéo, Lecteur audio et Lecteur photo. Suivez les étapes ci-dessous pour régler le son.

- 1) Appuyez sur **TOOLS**.  
*Le menu TOOLS apparaît à l'écran.*

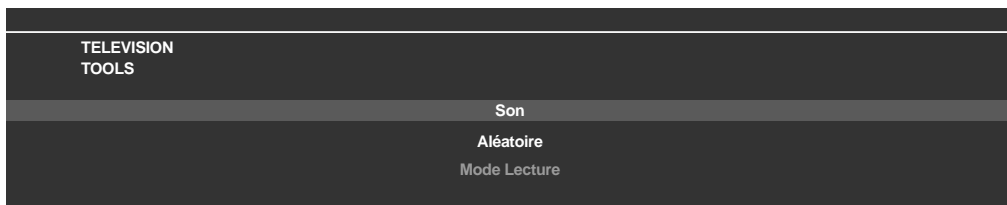

- 2) Sélectionnez *Son* dans le menu TOOLS.  
*L'écran de réglage du son apparaît. Pour les rubriques de réglage, voir "3.4 Réglage de la qualité d'image et de son".*
- 3) Appuyez sur **RETURN** pour fermer l'écran de réglage.  
*L'écran de lecture normale réapparaît.*

**Information**

L'option Information affiche les informations du statut de lecture du contenu. Cette option est disponible sur les écrans Lecteur vidéo et Lecteur photo. Suivez les étapes ci-dessous pour afficher les informations pendant la lecture.

- 1) Appuyez sur **TOOLS**.  
*Le menu TOOLS apparaît à l'écran.*

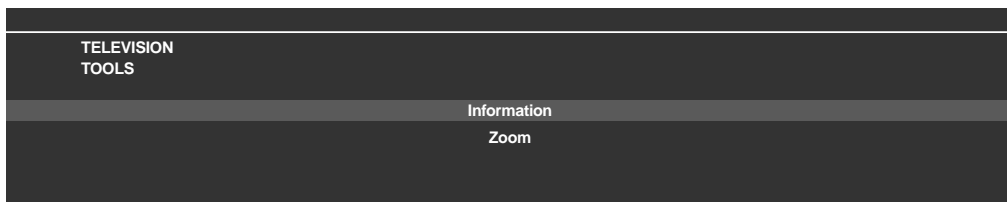

2) Sélectionnez *Information* dans le menu TOOLS.

*Un écran d'information (comme le statut de lecture) apparaît. Si vous appuyez sur **DISPLAY**, l'écran d'information apparaît également.*

*L'écran disparaît automatiquement après un bref laps de temps.*

### **Audio**

Utilisez cette option pour passer à une autre source audio si le contenu en cours de lecture comporte plusieurs sources audio (un contenu multilingue par exemple). Cette option est disponible sur l'écran Lecteur vidéo. Suivez les étapes ci-dessous pour dévoiler plusieurs pages audio.

1) Appuyez sur **TOOLS**.

*Le menu TOOLS apparaît à l'écran.*

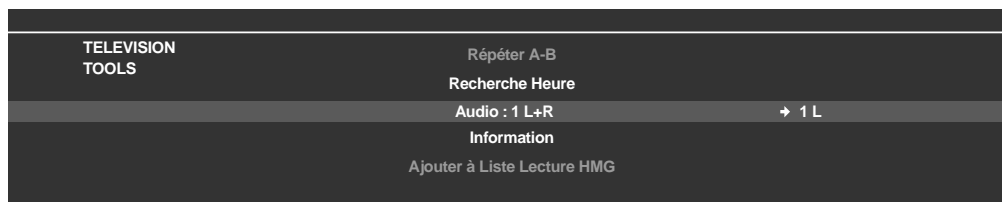

2) Sélectionnez *Audio* dans le menu TOOLS.

*Si vous appuyez sur **←/→**, L, R ou L+R sera sélectionné. Si le contenu comprend plusieurs sources audio, sélectionnez L, R ou L+R pour chaque source.*

3) Pour valider le réglage, appuyez sur **RETURN**.

### **Lecteur audio**

L'option Lecteur audio vous permet de modifier la musique de fond sur n'importe quel écran plutôt que d'utiliser la musique du contenu. Cette option n'est disponible que lorsque la musique est lue sur un écran autre que Lecteur vidéo et Lecteur audio. Le Lecteur audio est disponible sur les écrans Navigateur Médias, Liste de dossiers/contenus, USB, Liste Lecture HMG, Liste de lecture et Lecteur photo. Suivez les étapes ci-dessous pour activer le Lecteur audio.

1) Appuyez sur **TOOLS**.

*Le menu TOOLS apparaît à l'écran.*



2) Sélectionnez *Lecteur de Musique* dans le menu TOOLS.

*L'écran Lecteur de Musique apparaît.*

*Après avoir validé le réglage, appuyez sur **RETURN**. L'écran précédent réapparaît.*

### **Déplacer**

Pour afficher les fichiers selon votre ordre de préférence, utilisez l'option Déplacer pour modifier l'ordre dans la Liste Lecture HMG. Cette option est disponible sur l'écran Liste de contenus (Liste de lecture).

1) Déplacez le curseur sur le contenu à déplacer dans la Liste Lecture HMG.

- 2) Appuyez sur **TOOLS**.  
*Le menu TOOLS apparaît à l'écran.*



- 3) Sélectionnez *Déplacer* dans le menu TOOLS.
- 4) Appuyez sur **↑/↓** pour déplacer le contenu en haut ou en bas.
- 5) Appuyez sur **ENTER**.  
*La modification est terminée et l'écran Déplacer se ferme.*

### Sup. de Liste Lecture HMG

Il peut arriver qu'un fichier devienne inutile. Le téléviseur à écran plat permet de supprimer des fichiers d'une liste de lecture HMG. Cette option est disponible sur l'écran Liste de contenus (Liste de lecture). Pour supprimer un fichier d'une liste de lecture, suivez les instructions ci-dessous.

- 1) Déplacez le curseur sur le contenu à supprimer dans la Liste Lecture HMG.
- 2) Appuyez sur **TOOLS**.  
*Le menu TOOLS apparaît à l'écran.*



- 3) Sélectionnez *Sup. de Liste Lecture HMG* dans le menu TOOLS.  
*Un écran de dialogue Sup. de Liste Lecture HMG apparaît.*
- 4) Sélectionnez *Oui* pour retirer le fichier.  
*L'écran de dialogue disparaît et le fichier sélectionné est supprimé de la Liste Lecture HGM.*  
*Pour annuler, sélectionnez Non.*

### Mode de répétition A-B

Utilisez cette option pour lire des scènes de film ou des programmes musicaux sélectionnés en boucle. Cette option est disponible uniquement pendant la lecture normale sur le Lecteur vidéo ou Lecteur audio. Suivez les étapes ci-dessous pour régler la répétition.

- 1) Pendant la lecture d'un contenu, appuyez sur **TOOLS**.  
*Le menu TOOLS apparaît à l'écran.*

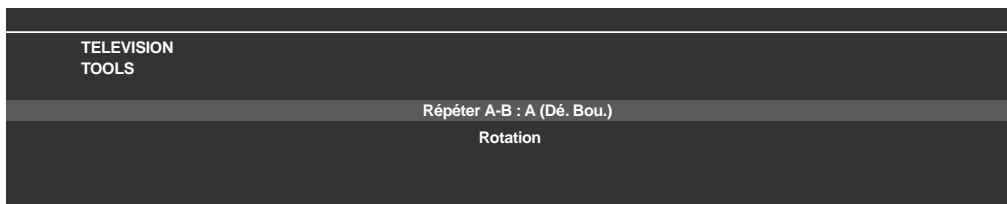

- 2) Sélectionnez *Répéter A-B* dans le menu TOOLS.

- 3) Appuyez sur **ENTER** pour indiquer un point de départ.
- 4) Appuyez à nouveau sur **ENTER** au point où la lecture doit s'arrêter.  
*L'état du lecteur apparaît sur l'écran et l'icône du mode de répétition A-B change.*

La partie sélectionnée du fichier est lue en boucle.

Pour arrêter la lecture en boucle et retourner au mode normal, appuyez sur **TOOLS**, puis sélectionnez Arrêt pendant le mode *Répéter A-B*.

*Remarque: Si l'affichage à l'écran ne correspond pas à l'état du lecteur, il se peut qu'un mauvais fonctionnement se soit produit. Arrêtez la lecture, puis recommencez l'opération.*

### **Aléatoire**

Utilisez cette option pour mélanger l'ordre de la liste de fichiers, pour les lire au hasard. Cette option est disponible sur les écrans Lecteur vidéo, Lecteur audio et Lecteur photo. Suivez les étapes ci-dessous pour mélanger la liste de lecture.

- 1) Pendant la lecture d'un contenu, appuyez sur **TOOLS**.  
*Le menu TOOLS apparaît à l'écran.*

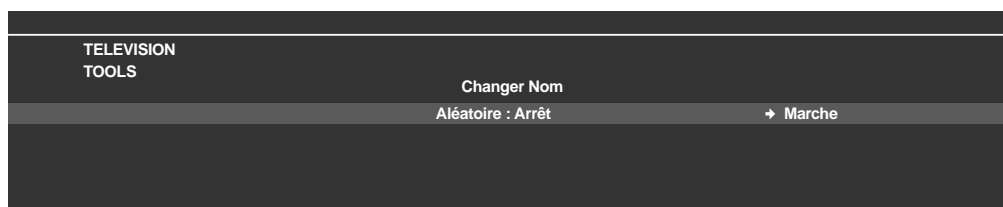

- 2) Sélectionnez *Aléatoire* dans le menu TOOLS.
- 3) Sélectionnez *Marche*.  
*La lecture répétée aléatoire démarre.*  
*Pour annuler le mode aléatoire, appuyez sur **TOOLS** et sélectionnez Arrêt.*

*Remarque: Le mode de lecture répétée aléatoire est uniquement disponible pour le contenu lu en mode de lecture répétée (sauf lorsque Simple est sélectionné).*

### **Rotation**

Utilisez l'option Rotation pour faire pivoter une image de 90° vers la droite. Cette option est disponible sur l'écran Lecteur photo. Suivez les étapes ci-dessous pour faire pivoter une image.

- 1) Pendant l'affichage d'un contenu photo, appuyez sur **TOOLS**.  
*Le menu TOOLS apparaît à l'écran.*

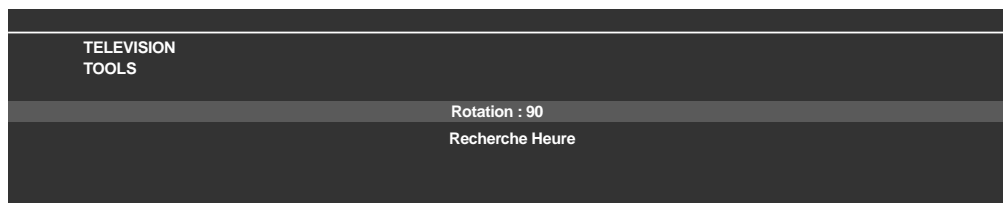

- 2) Sélectionnez *Rotation* dans le menu TOOLS.  
*À chaque pression sur la touche **ENTER**, l'image affichée pivote d'un quart de tour dans le sens des aiguilles d'une montre. Elle bascule de 90°, 180°, 270° ou 0°.*

*Remarque: L'angle de rotation sélectionné affecte uniquement l'image affichée.*  
*Si vous déplacez ou modifiez le contenu, l'image est ramenée à la vue par défaut.*

**Zoom**

Utilisez l'option Zoom pour agrandir la photo affichée. Cette option est disponible sur l'écran Lecteur photo. Suivez les étapes ci-dessous pour agrandir une photo.

- 1) Pendant l'affichage d'un contenu photo, appuyez sur **TOOLS**.

*Le menu TOOLS apparaît à l'écran.*

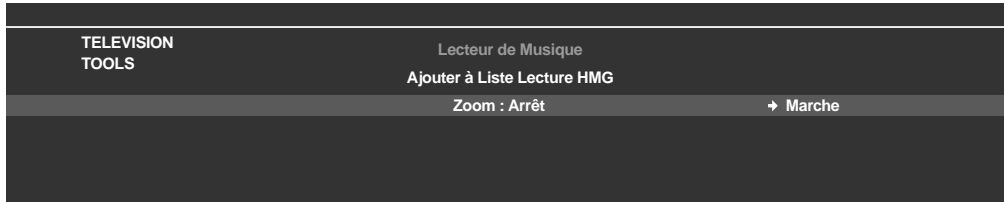

- 2) Sélectionnez *Zoom* dans le menu TOOLS.
- 3) Appuyez sur **←/→** pour sélectionner *Marche* ou *Arrêt*.

- 4) Appuyez sur **ENTER** pour valider la sélection.

*Si vous sélectionnez Marche, la photo apparaîtra toujours agrandie.*

*L'image affichée diffère selon la photo. Si le ratio d'aspect de la photo est plus long que 16:9, elle apparaît complètement étirée vers l'horizontale des deux côtés avec les bords en haut et en bas coupés. Si le ratio d'aspect de la photo est plus large que 16:9, elle apparaît complètement étirée vers la verticale en haut et en bas avec les bords droit et gauche coupés.*

*Une icône "zoom" apparaît à l'écran.*

- 5) En mode Zoom, faites défiler les photos avec les touches fléchées.

*Appuyez sur **↑** ou **↓** si le ratio d'aspect de la photo est plus long que 16:9, ou sur **←** ou **→** si le ratio d'aspect de la photo est plus large que 16:9.*

- 6) Appuyez sur **RETURN** ou **ENTER** pour annuler le zoom et revenir à l'écran normal.

*Remarque: La fonction Zoom est désactivée si la photo est au format 16:9.*

## 5.9 Configuration HMG

Utilisez l'option Configuration HMG pour la Configuration Réseau, Connex. Auto et Réglages Par Défaut. Pour en savoir plus sur chaque option, reportez-vous aux sections suivantes.

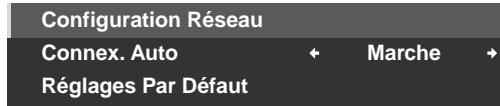

### **Configuration Réseau**

Sélectionnez l'acquisition automatique ou manuelle de l'adresse IP, ou dans le cas de l'acquisition manuelle, renseignez l'adresse IP et le masque de sous-réseau. Suivez les étapes ci-dessous pour accéder au menu Configuration Réseau.

Automatique:

Pour réaliser la procédure, DHCP doit être activé sur votre serveur ou routeur.

- 1) Appuyez sur **HMG**.  
*Le menu Home Media Gallery apparaît sur l'écran.*
- 2) Sélectionnez *Configuration HMG* dans le menu.  
*Mettez l'option en surbrillance avec les touches fléchées, puis appuyez sur **ENTER**.*
- 3) Sélectionnez *Configuration Réseau*.
- 4) Sélectionnez *Acq. IP Auto*.
- 5) Sélectionnez *Oui*.  
*Le téléviseur à écran plat cherche et obtient une adresse IP si elle est disponible.*
- 6) Appuyez sur **EXIT** ou **HMG** pour quitter Home Media Gallery.

Manuel:

Avant l'activation, vérifiez votre serveur multimédia pour connaître l'adresse IP et le masque de sous-réseau.

- 1) Accédez à *Configuration réseau* via *Configuration HMG*.
- 2) Sélectionnez *Acq. IP Auto*.
- 3) Sélectionnez *Non*.
- 4) Sélectionnez la case adéquate.  
*Utilisez **↑** ou **↓** pour mettre en surbrillance l'option (Adresse IP ou Masque de sous-réseau), puis appuyez sur **ENTER**.*  
*Il n'est pas nécessaire d'entrer de valeurs pour Passerelle par défaut et Serveur DNS.*
- 5) Entrez les paramètres souhaités en utilisant les touches **0** à **9**.  
*Masque de sous-réseau (tel que 255.255.255.0): Entrez les mêmes nombres.*  
*Adresse IP (telle que 192.168.201.\*\*\*): Entrez les mêmes nombres utilisés dans le serveur multimédia (ordinateur, etc.). Pour \*\*\*, entrez 3 chiffres (0 - 254) qui n'ont pas été utilisés pour les autres connexions réseau.*  
*Utilisez **←** ou **→** pour mettre en surbrillance d'autres zones de saisie.*
- 6) Appuyez sur **ENTER** sur la case adéquate une fois la saisie terminée.  
*Répétez les étapes 4 à 5 pour terminer la configuration réseau.*
- 7) Appuyez sur **EXIT** ou **HMG** pour quitter Home Media Gallery.

**Connex. Auto**

Configurez Connex. Auto pour vous connecter automatiquement au dernier serveur connecté. Suivez les étapes ci-dessous pour la sélection.

- 1) Accédez à *Connex. Auto* via *Configuration HMG*.
- 2) Utilisez **←** ou **→** pour modifier le réglage.  
*Si vous sélectionnez Marche, l'écran accède au dernier serveur. Si le serveur est en veille, un WOL ("Wake On LAN") est envoyé pour allumer le dernier serveur connecté.*  
*Si vous sélectionnez Arrêt, une liste de serveurs apparaît sur l'écran.*  
*"Wake on LAN (WOL)" fonctionne pour mettre sous tension le dernier serveur connecté si le serveur est compatible WOL et est en mode d'attente ou de veille, puis l'écran Navigateur Médias apparaît. Pendant que le téléviseur à écran plat essaie de "réveiller" le serveur, un écran de dialogue apparaît. Si le serveur n'est pas compatible WOL ou si la fonction WOL échoue, un avis apparaît sur l'écran Liste Serveurs.*
- 3) Appuyez sur **EXIT** ou **HMG** pour quitter Home Media Gallery.

**Réinitialisation aux valeurs par défaut**

Il peut quelquefois s'avérer plus facile de ramener le téléviseur à écran plat aux valeurs HMG par défaut plutôt que d'essayer de rectifier un grand nombre de saisies accidentelles. Suivez les étapes ci-dessous pour ramener les réglages à leurs valeurs par défaut dans Home Media Gallery.

- 1) Accédez à *Réglages Par Défaut* via *Configuration HMG*.
- 2) Sélectionnez *Oui*.  
*Les valeurs par défaut sont rétablies et l'écran Home Media Gallery apparaît.*
- 3) Appuyez sur **EXIT** ou **HMG** pour quitter Home Media Gallery.

**5.10 Autres fonctions utiles****Économiseur d'écran**

Pendant la navigation, l'économiseur d'écran démarre automatiquement si aucune activité n'est détectée pendant environ cinq minutes. Toutefois, pendant la lecture d'un film ou d'un diaporama, le téléviseur empêche l'économiseur d'écran de s'activer.

Appuyez sur n'importe quelle touche pour annuler l'économiseur d'écran. Ignorer l'économiseur d'écran n'a pas d'incidence sur le raccordement d'un périphérique USB.

*Remarque: Appuyer sur **DISPLAY** pour afficher l'état du lecteur ou le guide des touches avant que l'économiseur entre en service peut entraîner une rémanence d'image.*

**👉 Important**

- **N'affichez pas l'état du lecteur ou le guide des touches pendant une période prolongée lors de la lecture d'une séquence vidéo ou d'un diaporama afin d'éviter une rémanence d'image éventuelle.**

**Messages apparaissant sur l'écran**

N°	Message	Anomalie
001	Le contenu ne peut pas être lu. (001)	Aucun détail n'est disponible pour l'erreur, vérifiez le contenu
100	Erreur de communication. (100)	Aucun détail supplémentaire n'est disponible pour l'erreur
101	Aucune réponse du serveur. (101)	Délai d'attente du téléviseur à écran plat dépassé en raison d'une réponse tardive du serveur
102	Ce périphérique a été déconnecté du réseau. (102)	Les câbles sont déconnectés
103	La réponse du serveur indique qu'il est dans l'impossibilité de répondre. (103)	La réponse du serveur est incompréhensible
300	Le contenu ne peut pas être lu. (300)	Aucun détail supplémentaire n'est disponible pour l'erreur
301	Ce format n'est pas pris en charge. (301)	Un fichier non pris en charge a été sélectionné
500	Échec de l'authentification. (500)	Échec de l'obtention de l'autorisation DRM
501	Échec de l'authentification. (501)	Échec de l'obtention de l'autorisation DRM
502	Échec de l'authentification. Rechercher l'origine du problème dans les routeurs, concentrateurs et autres périphériques réseau. (502)	Échec de l'obtention de l'autorisation DRM
503	Échec de l'authentification du contenu. L'avis de droits d'auteur de ce fichier est peut-être invalide. (503)	Échec de l'obtention de l'autorisation DRM
504	Échec de l'authentification. (504)	Échec de l'obtention de l'autorisation WMDRM
505	Échec de l'authentification. Rechercher l'origine du problème dans les routeurs, concentrateurs et autres périphériques réseau. (505)	Échec de l'obtention de l'autorisation WMDRM
506	Échec de l'authentification. Le nombre maximum de périphériques d'accès dépend du serveur. (506)	Échec de l'obtention de l'autorisation WMDRM
507	Échec de l'authentification. La licence de ce fichier est peut-être invalide. Obtenez la licence d'un serveur. (507)	Échec de l'obtention de l'autorisation WMDRM
508	Échec de l'authentification. (508)	Erreur d'autorisation autre que celle ci-dessus

**Important**

- **Afficher des images dans Home Media Gallery pendant une période prolongée peut causer une rémanence d'image.**



### 5.11 Ajout d'autres appareils audio

La prise de sortie audio numérique du téléviseur à écran plat (optique) peut émettre des signaux Dolby Digital. Au moyen d'un câble numérique optique, raccordez un ampli-tuner AV à la prise de sortie audio numérique (optique) située au dos du téléviseur à écran plat. Ce raccordement permet de restituer avec une grande qualité les signaux audio d'émissions de télévision numérique.

Si l'ampli-tuner AV ne possède pas de prise d'entrée audio numérique (optique), raccordez les prises AUDIO OUT (AUDIO) situées au dos du téléviseur à écran plat aux prises d'entrée audio de l'ampli-tuner AV. Toutefois, cette méthode peut être à l'origine d'un décalage entre le son des enceintes et le son de l'ampli-tuner AV. Pour minimiser ce décalage, coupez le son des enceintes du téléviseur à écran plat. Il se peut toutefois que le décalage entre le son et l'image ne soit pas résolu.

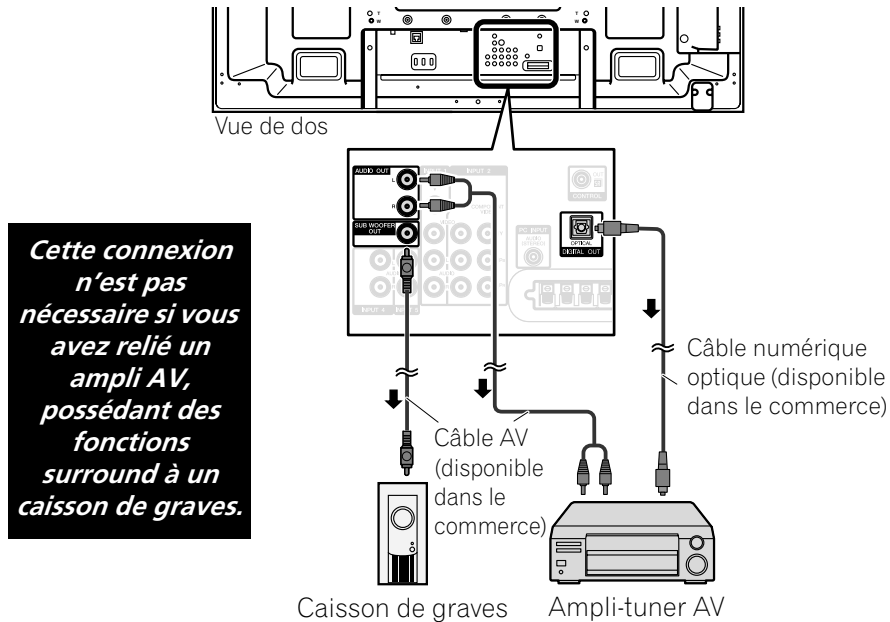

Les signaux audio synchronisés avec les images actuellement affichées sont toujours émis vers les prises AUDIO OUT. Cependant, le son qui accompagne les images est toujours émis vers la prise SUB WOOFER OUTPUT. Lors de l'utilisation de la prise de sortie audio numérique (optique), procédez aux réglages en fonction de votre ampli-tuner AV. Pour de plus amples informations, reportez-vous au mode d'emploi accompagnant l'ampli-tuner AV.

*Remarque: Lorsque des signaux sont entrés par les prises HDMI, aucun signal n'est émis de la prise DIGITAL OUT s'il est protégé contre la copie.*

Pour régler la prise DIGITAL OUT (OPTICAL) pour votre ampli-tuner AV, suivez les étapes ci-dessous.

- 1) Accédez à *Configuration Système* via *Configuration*.
- 2) Sélectionnez *Sortie Audio Num.* dans le menu *Configuration Système*.
- 3) Sélectionnez une option dans le sous-menu.

Option	Description
<b>Dolby Digital</b>	la sortie est en Dolby Digital pour le format Dolby et en PCM pour le format PCM (par défaut)
<b>PCM</b>	la sortie est au format PCM quel que soit le type du signal

- 4) Appuyez sur **HOME MENU** pour quitter le menu.

## 5.12 Ajout d'un ordinateur

Utilisez les prises PC du téléviseur pour raccorder un ordinateur personnel. Les prises d'entrée PC sont compatibles DDC2B; il se peut, toutefois, que la fonction Plug & Play ne fonctionne pas correctement. Lorsqu'un ordinateur personnel est raccordé, le type de signal d'entrée est automatiquement identifié par le téléviseur. S'il est impossible de voir les images de l'ordinateur sur le téléviseur ou si les images ne sont pas nettes, activez la fonction Autoconfiguration.

### 5.12.1 Réglages automatiques de la position de l'image et de l'horloge

Lors de la connexion avec un ordinateur, la position de l'image et la fréquence d'horloge peuvent être réglées. L'option Autoconfiguration règle automatiquement ces options, mais la position de l'image et l'horloge peuvent également être réglées manuellement. Cette section explique la fonction de réglage automatique tandis que la section suivante explique comment régler manuellement la position d'image et l'horloge.

L'appareil de la source AV doit être raccordé au téléviseur à écran plat et mis sous tension pour que ces options fonctionnent. Suivez les étapes ci-dessous pour utiliser Autoconfiguration afin de régler automatiquement la position d'image et l'horloge.

- 1) Accédez à *Options* via *Configuration*.
- 2) Sélectionnez *Auto configuration* dans le menu Options.  
*La fonction est lancée dès que la sélection est faite. Toutefois, selon l'image, la position peut ne pas changer même après le réglage.*
- 3) Appuyez sur **HOME MENU** pour quitter le menu.

*Remarque: Cette fonction n'est pas sélectionnable lorsque l'ordinateur est raccordé à la prise HDMI.*

Lorsque l'Autoconfiguration est terminée, le message "L'Autoconfiguration est terminé" apparaît sur l'écran. Toutefois, même dans les cas où le réglage ne permet pas d'ajuster l'image, le message apparaît si d'autres facteurs affectent le changement. L'Autoconfiguration peut échouer si l'image de l'ordinateur comprend des motifs répétés ou une image monochrome. En cas d'échec de l'Autoconfiguration pour corriger la position d'image et l'horloge, choisissez une autre image sur l'ordinateur personnel et recommencez l'opération.

### 5.12.2 Réglages manuels de la position de l'image et de l'horloge

L'Autoconfiguration est généralement la meilleure méthode pour régler la position de l'image et l'horloge avec un raccordement à un ordinateur. Toutefois, suivez les étapes ci-dessous pour optimiser les positions.

- 1) Accédez à *Options* via *Configuration*.
- 2) Sélectionnez *Configuration manuelle* dans le menu Options.
- 3) Sélectionnez une option à régler.

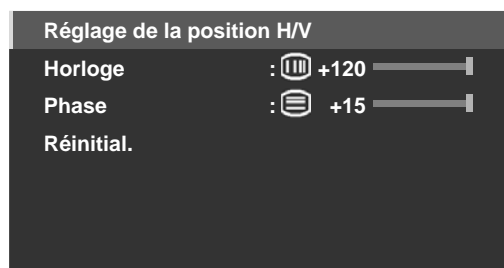

- 4) Utilisez les touches fléchées haut/bas ( **↑/↓** ) pour régler l'option.  
*Vous pouvez également régler l'horloge et la phase avec les flèches gauche/droite ( **←/→** ).*
- 5) Appuyez sur **HOME MENU** pour quitter le menu.

## 6 Informations utiles

Ce chapitre donne des réponses à quelques questions courantes et fournit des informations sur le logiciel/ matériel utilisé dans le téléviseur à écran plat, des méthodes de nettoyage et des informations sur le dépannage/ entretien. Si vous avez besoin d'une aide supplémentaire, veuillez nous contacter pour que nous puissions remédier aux problèmes que vous rencontrez. Merci encore d'avoir porté votre choix sur la marque Pioneer!

### 6.1 Foire aux questions (FAQ)

Cette section répond à quelques-unes des questions reçues par notre personnel du service d'assistance. Si votre question ne figure pas ici ou si vous souhaitez obtenir de plus amples informations, veuillez consulter le site Web de Pioneer pour une FAQ plus étendue ([www.pioneerelectronics.com](http://www.pioneerelectronics.com)) répondant à des questions sur votre modèle en particulier ou les téléviseurs à écran plat en général.

#### ***Pourquoi les touches de la télécommande ne permettent pas de commander mon téléviseur à écran plat?***

Si vous avez sélectionné un mode autre que TV sur la télécommande, le téléviseur à écran plat ne peut pas recevoir d'ordres de cette dernière. Appuyez sur la touche **SELECT** pour basculer entre les modes jusqu'à ce que le témoin TV s'allume.

#### ***Pourquoi suis-je obligé(e) de me rapprocher du téléviseur pour utiliser la télécommande?***

Si vous laissez des piles épuisées dans la télécommande, la communication risque d'échouer. Rapprochez-vous de l'écran et essayez de commander le téléviseur avec la télécommande. Si de cette façon le téléviseur répond, remplacez les piles. Si vous rapprocher de l'écran n'a aucun effet, vérifiez qu'il n'y a pas d'objets bloquant le signal dans la pièce. Prenez aussi en considération les autres appareils commandés par télécommande qui ont pu être placés aux alentours du téléviseur. Les objets ou d'autres signaux infrarouges peuvent perturber la télécommande.

#### ***Comment puis-je protéger la télécommande pour qu'elle dure plus longtemps?***

Vous disposez de plusieurs moyens pour protéger la télécommande. Ne laissez pas la télécommande en plein soleil sous peine de déformer ou d'altérer son boîtier. Évitez de renverser des liquides sur la télécommande. Mais le cas échéant, essuyez-la immédiatement. Au besoin, retirez les piles et laissez la télécommande séchée complètement avant de l'utiliser à nouveau. Les endroits à l'humidité élevée peuvent aussi endommager la télécommande. Un autre problème pouvant affecter la télécommande est la fuite du liquide des piles. Les produits chimiques contenus dans le liquide des piles peuvent endommager ou décolorer la télécommande. En cas de fuite visible du liquide des piles, retirez immédiatement les deux piles et essuyez soigneusement le logement des piles pour le nettoyer. Remplacez les deux piles par des neuves.

#### ***Le signal émis par la télécommande de mon téléviseur peut-il interférer avec d'autres appareils audio ou vidéo?***

Le téléviseur à écran plat émet un très faible rayonnement infrarouge. Si vous placez à proximité un autre appareil commandé par télécommande, par exemple un DVR ou une chaîne stéréo, la réception des signaux émis par sa télécommande peut être perturbée. Essayez de placer cet appareil dans un endroit suffisamment éloigné du téléviseur à écran plat.

*Remarque: La puissance du rayonnement infrarouge émis par le téléviseur diffère selon l'image affichée à l'écran.*

#### ***Pourquoi la luminosité de l'image semble-t-elle réduite lorsque je laisse une image affichée sur l'écran?***

Lorsque vous affichez des images fixes (photos ou images fournies par un ordinateur) pendant une longue période, la luminosité de l'écran est légèrement réduite. Cette fonction protège le téléviseur en ajustant automatiquement la luminosité de l'écran. La baisse de luminosité survient après qu'une image fixe a été détectée pendant environ trois minutes.

#### ***Comment retrouver (ou modifier) le mot de passe du contrôle parental en cas d'oubli?***

Pour annuler un mot de passe oublié, maintenez enfoncée la touche **ENTER** de la télécommande pendant au moins trois secondes lorsque la fenêtre "Enter Password" est affichée. Cette action ramène le mot de passe à sa valeur par défaut (1234). Voir "3.5.1 Attribution d'un mot de passe de contrôle parental (Restriction)" pour programmer un nouveau mot de passe.

#### ***Que puis-je faire lorsque l'image et/ou le son sur une chaîne provenant de l'antenne n'apparaît pas aussi nette qu'elle devrait?***

Les chaînes reçues par l'intermédiaire d'une antenne comporte un signal plus faible. Pour de plus amples informations, voir "Vérification de la puissance du signal" à la Section 6.4.1 afin de vérifier la force du signal.

**Pourquoi l'image est-elle coupée lorsque le signal PC est reçu par l'entrée HDMI du PDP-6020FD/5020FD?**

Si vous sélectionnez *Vidéo* pour le type de signal dans le menu Entrée HDMI, l'image est sur-balayée (agrandie), mais le téléviseur passe automatiquement sur *PC* à la réception de signaux PC. Voir "5.2.1 Spécification du type d'entrée HDMI".

**Pourquoi mon téléviseur à écran plat refuse-t-il de se mettre sous tension?**

Il se peut que les piles de la télécommande soient épuisées ou que la télécommande elle-même soit endommagée. Vérifiez le raccordement du cordon d'alimentation à la prise murale et au dos du téléviseur. Essayez également d'appuyer sur  du téléviseur.

**Pourquoi le témoin d'alimentation bleu ou rouge de mon téléviseur à écran plat clignote-t-il?**

Le circuit de protection interne du téléviseur a peut-être été activé pour une raison quelconque. Éteignez le téléviseur avec la touche , patientez quelques minutes puis rallumez-le. Si le témoin clignote toujours, débranchez le cordon d'alimentation de la prise murale. Puis rebranchez-le au bout d'une ou deux minutes. Si le problème ne peut pas être résolu de cette façon, contactez votre revendeur ou le service d'assistance clientèle de Pioneer (voir la troisième de couverture).

**Que puis-je faire pour éviter la rémanence d'image ou l'effet de brûlure d'écran?**

La rémanence d'image ou l'effet de brûlure d'écran correspond à un effet secondaire de la technologie plasma. Après qu'une image est affichée sur l'écran pendant une période prolongée, lorsque l'image change ou que le téléviseur est éteint, une faible image rémanente ou un fantôme de l'image originale peut rester sur l'écran. Poursuivre la lecture vidéo ou laisser le téléviseur éteint pendant quelques instants peut permettre de se débarrasser de cette image. Nous vous recommandons les étapes et réglages suivants pour empêcher la rémanence d'image ou l'effet de brûlure d'écran.

- Réglez Protection écran sur *Marche*.
- Sélectionnez *PC* comme type de signal lorsqu'un ordinateur est raccordé à la prise HDMI.

**Comment nettoyer mon téléviseur à écran plat?**

Pour nettoyer la surface de l'écran, essuyez-la délicatement avec le chiffon sec fourni. Une forte friction sur l'écran peut rayer le film spécial qui recouvre la surface. Utilisez un chiffon propre et doux (en coton ou en flanelle, par exemple) pour le coffret du téléviseur. Pour en savoir plus sur le nettoyage, voir "6.3 Méthodes de nettoyage".

## 6.2 Vérification de la version du logiciel/matériel

Vous pouvez vérifier la version de tous les logiciels et matériels utilisés sur votre téléviseur à écran plat. Pour accéder aux informations de version, suivez les instructions ci-dessous.

- 1) Accédez à *Configuration Système* via *Configuration*.
- 2) Sélectionnez *Information Technique* dans le menu Configuration Système.  
*Les versions du logiciel et matériel apparaissent.*
- 3) Appuyez sur **HOME MENU** pour quitter le menu après avoir vérifié les versions.

## 6.3 Méthodes de nettoyage

Débranchez la fiche du cordon d'alimentation de la prise murale avant de nettoyer le téléviseur à écran plat.

Pour nettoyer la surface de l'écran ou la surface brillante de l'encadrement avant, essuyez-la délicatement avec un chiffon sec, le chiffon de nettoyage fourni ou un chiffon similaire (par exemple, en coton ou flanelle). Évitez d'utiliser un chiffon humide ou mouillé car de l'humidité pourrait s'infiltrer dans le téléviseur. Un chiffon poussiéreux ou rêche (ou encore une friction trop forte) pourrait rayer la surface.

*Remarque: N'utilisez aucun liquide de nettoyage ni aucun aérosol sur l'écran.*

Le châssis ou coffret du téléviseur est essentiellement composé de matières plastiques. N'utilisez aucun produit chimique tel que de l'essence ou du diluant pour le nettoyer. Ils peuvent gâcher ou détériorer la finition. Pour nettoyer le coffret, utilisez le même type de chiffon et la même méthode que pour l'encadrement avant.

*Remarque: Ne collez pas d'étiquettes, ruban adhésif, etc. sur un emplacement visible du téléviseur à écran plat. Ils peuvent décolorer ou détériorer les surfaces du téléviseur.*





## 6.4 Guide de dépannage et informations sur l'entretien

Généralités	
Problème	Solutions possibles
Absence d'alimentation	<ul style="list-style-type: none"> <li>• Vérifiez le raccordement à la prise murale et au téléviseur.</li> <li>• Vérifiez si la touche d'alimentation du téléviseur est allumée.</li> <li>• Confirmez que la télécommande est bien placée sur TV. <i>Appuyez sur (⏻) de la télécommande ou sur <b>STANDBY/ON</b> du téléviseur à écran plat si le témoin du téléviseur est allumé en rouge.</i></li> </ul>
L'alimentation se coupe brusquement	<ul style="list-style-type: none"> <li>• Confirmez que la minuterie d'extinction n'a pas mis le téléviseur hors tension.</li> <li>• Vérifiez le réglage de la commande d'alimentation.</li> <li>• Vérifiez si la température interne du téléviseur a augmenté. <i>Retirez les objets qui obstruent les événements, ou nettoyez ceux-ci.</i></li> </ul>
Le téléviseur ne fonctionne pas	<ul style="list-style-type: none"> <li>• Des phénomènes extérieurs tels que panne secteur, électricité statique, etc., peuvent provoquer une anomalie de fonctionnement. <i>Débranchez le téléviseur de la prise murale pendant plusieurs minutes. Rebranchez-le et essayez de le faire fonctionner à nouveau.</i></li> </ul>
La télécommande ne fonctionne pas	<ul style="list-style-type: none"> <li>• Vérifiez si l'alimentation du téléviseur est coupée. Appuyez sur la touche lorsque les témoins POWER ON et STANDBY sont éteints.</li> <li>• Confirmez que le mode est bien placé sur TV.</li> <li>• Vérifiez qu'aucun objet n'empêche le capteur de la télécommande sur le téléviseur de recevoir le signal de la télécommande.</li> <li>• Vérifiez que les piles de la télécommande sont correctement mises en place et suffisamment chargées. <i>Remplacez-les par des piles neuves pour vérification.</i></li> <li>• Prenez en considération les modifications d'éclairage, une source de lumière plus vive ou nouvelle susceptible d'affecter le signal.</li> </ul>

Image/Son	
Problème	Solutions possibles
Absence d'image et de son	<ul style="list-style-type: none"> <li>• Vérifiez le raccordement de l'antenne.</li> <li>• Vérifiez le raccordement des câbles de l'autre appareil.</li> <li>• Confirmez que la fonction Contrôle parental est désactivée.</li> <li>• Tapez le mot de passe qui permet de désactiver temporairement le contrôle parental (restriction).</li> <li>• Confirmez que le téléviseur est réglé pour regarder une chaîne de télévision et non une source d'entrée.</li> </ul>
Absence d'image	<ul style="list-style-type: none"> <li>• Vérifiez le paramétrage des réglages d'image. <i>Ramenez les réglages à leurs valeurs par défaut au besoin.</i></li> <li>• Confirmez que l'appareil raccordé est correctement installé et programmé.</li> <li>• Si vous visionnez des images d'un ordinateur, confirmez la compatibilité du signal.</li> </ul>
L'écran est sombre	<ul style="list-style-type: none"> <li>• Contrôlez s'il n'y a pas d'obstacle devant le capteur de luminosité ambiante.</li> </ul>
Coloration et ombre inhabituelles ou images désalignées	<ul style="list-style-type: none"> <li>• Considérez les dernières modifications apportées à l'éclairage ambiant ou les sources d'éclairage naturel des fenêtres ou des encadrures de portes.</li> <li>• Vérifiez la tonalité de l'image et ajustez au besoin.</li> </ul>
L'image est tronquée ou hors écran	<ul style="list-style-type: none"> <li>• Vérifiez que la taille d'écran correspond à la chaîne/source d'entrée actuelle.</li> <li>• Confirmez la position centrale de l'image.</li> </ul>

Image/Son	
Problème	Solutions possibles
Il y a une image mais pas de son	<ul style="list-style-type: none"> <li>• Vérifiez que le son n'est pas coupé ou que le volume n'est pas baissé.</li> <li>• Si la source est une entrée vidéo ou PC, assurez-vous que les prises audio sont également raccordées.</li> </ul>
Il y a du son mais pas d'image	<ul style="list-style-type: none"> <li>• Vérifiez si <i>Arrêt Image</i> est sélectionné dans le menu TOOLS. <i>Lorsque vous validez cette option, l'écran est éteint et seuls les sons sont émis. Pour rétablir l'affichage de l'écran, appuyez sur n'importe quelle touche sauf VOL +/- ou MUTING.</i></li> </ul>
Le son est incorrect (émis d'un seul côté ou inversé entre gauche et droite)	<ul style="list-style-type: none"> <li>• Vérifiez que les raccordements des câbles d'enceinte ne sont pas intervertis entre la gauche et la droite.</li> <li>• Confirmez que les câbles d'enceinte sont correctement branchés et installés.</li> <li>• Vérifiez l'équilibre du son et ajustez au besoin.</li> </ul>
La luminosité et le ton des couleurs sont différents sur les côtés par rapport au centre	<ul style="list-style-type: none"> <li>• Si des images en mode 4:3 ou des images Letterbox sont affichées pendant de longues périodes, ou pendant des périodes plus courtes sur plusieurs jours, une image rémanente peut apparaître du fait du phénomène de brûlure d'écran. <i>Dans la mesure du possible, regardez les images en plein écran afin d'éviter ce problème.</i></li> <li>• Placez le réglage Sync. luminosité sur <i>Auto</i>. <i>Cette fonction ajuste la luminosité des caches latéraux gris en fonction de celle de l'image principale.</i></li> <li>• Utilisez la fonction de protection d'écran (Voir "3.6.2 Pour prolonger la durée de vie du téléviseur")</li> </ul>
Image rémanente	<ul style="list-style-type: none"> <li>• Si une image lumineuse ou fixe est restée affichée sur l'écran pendant une période prolongée avant de passer à une image plus sombre, l'image d'origine peut apparaître sous la forme d'une image rémanente ou fantôme. Essayez de lire une autre image lumineuse, de changer d'image rapidement à plusieurs reprises ou d'afficher une scène d'actions.</li> <li>• Utilisez la fonction de protection d'écran (Voir "3.6.2 Pour prolonger la durée de vie du téléviseur")</li> <li>• Affichez l'écran de Mire vidéo de manière à réduire le risque d'image rémanente.</li> </ul>

Commande HDMI	
Problème	Solutions possibles
La commande HDMI ne fonctionne pas	<ul style="list-style-type: none"> <li>• Vérifiez les raccordements entre le téléviseur et l'appareil HDMI.</li> <li>• Confirmez que les réglages du téléviseur sont corrects.</li> <li>• Confirmez que l'appareil est compatible HDMI.</li> <li>• Confirmez que les réglages de l'appareil sont corrects. <i>Pour en savoir plus, reportez-vous au mode d'emploi accompagnant l'appareil.</i></li> </ul>
Message d'erreur: <i>"Appareil inutilisable. Contrôlez la connexion"</i>	<ul style="list-style-type: none"> <li>• Vérifiez les raccordements entre le téléviseur et l'appareil HDMI.</li> <li>• Confirmez que les réglages de l'appareil sont corrects. <i>Pour en savoir plus, reportez-vous au mode d'emploi accompagnant l'appareil.</i></li> </ul>
Absence d'image et de son	<ul style="list-style-type: none"> <li>• Vérifiez les raccordements entre le téléviseur et l'appareil HDMI.</li> <li>• Confirmez que les réglages de l'appareil sont corrects. <i>Pour en savoir plus, reportez-vous au mode d'emploi accompagnant l'appareil.</i></li> </ul>
Absence d'image	<ul style="list-style-type: none"> <li>• Vérifiez les raccordements entre le téléviseur et l'appareil HDMI.</li> <li>• Confirmez que les réglages de l'appareil sont corrects. <i>Pour en savoir plus, reportez-vous au mode d'emploi accompagnant l'appareil.</i></li> </ul>
Pas de son	<ul style="list-style-type: none"> <li>• Vérifiez les raccordements entre le téléviseur et l'appareil HDMI.</li> <li>• Confirmez que les réglages de l'appareil sont corrects. <i>Pour en savoir plus, reportez-vous au mode d'emploi accompagnant l'appareil.</i></li> <li>• Vérifiez si le système AV est raccordé à une prise HDMI et si un enregistreur/lecteur est raccordé à une autre prise HDMI.</li> </ul>

Home Media Gallery/RÉSEAU	
Problème	Solutions possibles
<p>Aucun serveur n'est détecté.</p> <p>Aucun serveur précédemment connecté n'est détecté (les rubriques dans <i>Sélectionner serveur</i> apparaissent en gris).</p> <p>"Échec acquisition liste." apparaît sur l'écran de liste de serveurs.</p>	<ul style="list-style-type: none"> <li>• Vérifiez que l'ordinateur est sous tension et non pas en mode d'attente ou de veille (rien n'est choisi dans <i>Sélectionner serveur</i>). Si l'ordinateur a démarré avec la fonction "Wake On LAN" (WOL), vérifiez que l'ordinateur est compatible avec WOL ou que la configuration WOL a été correctement programmée dans le gestionnaire de périphérique de la BIOS ou de Windows.</li> <li>• Vérifiez les connexions physiques (concentrateur, routeur et qualité des câbles). Il est fortement recommandé d'utiliser 100BASE-TX pour améliorer la qualité de lecture et la vitesse d'affichage.</li> <li>• Vérifiez les connexions logiques (adresse IP, DHCP, etc.). Vérifiez que l'adresse IP est correcte si elle a été acquise par affectation automatique IP et du réglage du pare-feu. Vérifiez aussi que l'adresse IP a été acquise correctement avec DHCP sur l'écran Configuration Réseau dans le menu Configuration HMG.</li> <li>• L'utilisation de deux serveurs ou plus sur un seul ordinateur peut donner lieu à un fonctionnement instable. Pour un fonctionnement correct, il est vivement recommandé un seul serveur sur un seul ordinateur.</li> <li>• Vérifiez que le serveur multimédia de l'ordinateur est en service. Redémarrez si nécessaire. Vérifiez si un ou plusieurs serveurs sont sous tension (cela peut être la cause du mauvais fonctionnement).</li> <li>• Vérifiez si l'ordinateur fonctionne correctement. Redémarrez l'ordinateur après avoir vérifié les spécifications et les réglages.</li> <li>• Vérifiez les réglages du serveur multimédia. Si un client est enregistré manuellement, il peut s'avérer nécessaire de recommencer la procédure de configuration. Une option "Non autorisé" a pu être sélectionnée pour les connexions.</li> <li>• Contrôlez si UPnP (Universal Plug and Play) est activé sur votre routeur. Pour la marche à suivre, reportez-vous au mode d'emploi de votre routeur.</li> <li>• Patientez un bref instant, puis sélectionnez "M. à J. Dernière Information" dans le Menu TOOLS.</li> <li>• Vérifiez qu'il n'y a pas de brouillage radio électrique lors de la connexion au moyen d'un LAN sans fil. Le brouillage radioélectrique peut empêcher la connexion.</li> <li>• Si les opérations ci-dessus ne permettent pas de résoudre le problème, essayez d'éteindre le téléviseur avec  de la télécommande, puis de l'allumer avec <b>TV</b>  du téléviseur à écran plat.</li> </ul>
<p>Un serveur disponible est sélectionné mais il n'est pas possible d'y accéder.</p>	<ul style="list-style-type: none"> <li>• Vérifiez si le serveur est correctement réglé pour le partage des fichiers, si le dossier cible a été effacé, ou si un ou plusieurs dossiers ont été altérés sur le serveur.</li> <li>• Vérifiez qu'il n'y a pas trop de fichiers dans chaque dossier.</li> </ul>
<p>Un serveur est sélectionné de façon arbitraire.</p>	<ul style="list-style-type: none"> <li>• Cette sélection arbitraire se produit si le serveur que vous utilisiez précédemment a été réglé pour afficher l'écran du menu Navigateur Médias (si vous le réinitialisez, les autres serveurs connectés sont également réinitialisés).</li> <li>• Lorsque <i>Connex. Auto</i> est placé sur <i>Marche</i> dans le menu Configuration HMG et qu'un seul serveur est connecté, l'accès au serveur est automatique. Utilisez le Menu TOOLS pour sélectionner le serveur correct.</li> </ul>
<p>La configuration des fichiers/dossiers diffère d'un serveur à l'autre (configuration étrange).</p>	<ul style="list-style-type: none"> <li>• La Navigateur média affiche le contenu du serveur selon le classement propre du serveur.</li> <li>• Si aucune information (telle qu'une balise ID3) n'est contenue dans le fichier, le fichier ne peut pas être classé sur le serveur.</li> </ul>
<p>Un message d'erreur de communication apparaît.</p>	<ul style="list-style-type: none"> <li>• Reportez-vous aux solutions possibles données pour "Aucun serveur n'est détecté".</li> <li>• Si les opérations ci-dessus ne permettent pas de résoudre le problème, essayez d'éteindre le téléviseur avec  de la télécommande, puis de l'allumer avec <b>TV</b>  du téléviseur à écran plat.</li> </ul>

<b>Home Media Gallery/LECTURE</b>	
<b>Problème</b>	<b>Solutions possibles</b>
Les images et le son sont saccadés ou déformés (un bruit de bloc apparaît).	<ul style="list-style-type: none"> <li>• Vérifiez les connexions physiques (concentrateur, routeur et qualité des câbles). Il est fortement recommandé d'utiliser 100BASE-TX pour améliorer la qualité de lecture et la vitesse d'affichage.</li> <li>• Vérifiez si l'ordinateur fonctionne correctement. Redémarrez l'ordinateur après avoir vérifié les spécifications et les réglages.</li> <li>• Vérifiez que le fichier est compatible avec le format, le débit binaire et/ou le profil. Vérifiez aussi si le fichier n'est pas endommagé.</li> <li>• Lors de la connexion à un réseau local (LAN) sans fil, vérifiez si le débit binaire est suffisant.</li> <li>• Certains fichiers compatibles avec les formats pris en charge peuvent ne pas être reproduits ou affichés correctement.</li> <li>• Vérifiez si le contenu DRM a été acquis pour être utilisé sur un autre ordinateur. Le téléviseur à écran plat ne peut pas lire de contenu DRM transféré depuis l'ordinateur sur lequel il a été acquis vers un autre ordinateur. Vous ne pouvez lire le contenu DRM acquis que pour l'ordinateur utilisé au moment de l'achat. Veuillez obtenir une nouvelle licence ou utiliser l'ordinateur pour lequel le contenu a été acquis.</li> <li>• Vérifiez si le contenu sur le même serveur autorise plusieurs périphériques clients (lecteurs).</li> </ul>
Lecture ou affichage impossible.	<ul style="list-style-type: none"> <li>• Vérifiez les connexions physiques (concentrateur, routeur et qualité des câbles). Il est fortement recommandé d'utiliser 100BASE-TX pour améliorer la qualité de lecture et la vitesse d'affichage.</li> <li>• Vérifiez si l'ordinateur fonctionne correctement. Redémarrez l'ordinateur après avoir vérifié ses spécifications et ses réglages.</li> <li>• Vérifiez que le fichier est compatible avec le format, le débit binaire et/ou le profil. Vérifiez aussi si le fichier n'est pas endommagé.</li> <li>• Vérifiez si le contrat de location du serveur n'est pas expiré.</li> <li>• Lors de la connexion à un réseau local (LAN) sans fil, vérifiez si le débit binaire est suffisant.</li> <li>• Certains fichiers compatibles avec les formats pris en charge peuvent ne pas être reproduits ou affichés.</li> <li>• Il faut un certain temps pour capturer et afficher une image de grande taille. Le cas échéant, il se peut qu'aucune opération ne puisse être effectuée.</li> <li>• Vérifiez si le contenu DRM a été acquis pour être utilisé sur un autre ordinateur. Avec le téléviseur à écran plat, vous ne pouvez pas lire de contenu DRM transféré depuis l'ordinateur sur lequel il a été acquis vers un autre ordinateur. Vous ne pouvez lire le contenu DRM acquis que pour l'ordinateur utilisé au moment de l'achat. Veuillez obtenir une nouvelle licence ou utiliser l'ordinateur pour lequel le contenu a été acquis.</li> <li>• Vérifiez si le contenu sur le même serveur est lu avec plusieurs périphériques clients (lecteurs).</li> </ul>

<b>Home Media Gallery/USB</b>	
<b>Problème</b>	<b>Solutions possibles</b>
Le périphérique USB n'est pas reconnu correctement.	<ul style="list-style-type: none"> <li>• Vérifiez si le périphérique est conforme à la classe de stockage de masse.</li> <li>• Vérifiez qu'il est correctement raccordé et que rien n'est endommagé (alimentation, mode comme le mode de stockage de masse, le format média, etc.).</li> <li>• Vérifiez qu'il contient les fichiers pris en charge.</li> <li>• Vérifiez si la vitesse du périphérique est suffisante (une vitesse lente peut interrompre ou ralentir l'affichage des images en raison d'une anomalie du débit binaire). Lors de l'utilisation d'un appareil photo numérique qui n'est pas conforme à la Classe de stockage de masse, insérez la carte mémoire flash dans un lecteur multcartes.</li> <li>• Vérifiez que le périphérique est correctement inséré ou retiré.</li> <li>• Les concentrateurs USB ne sont pas pris en charge. Lors d'une connexion à un réseau domestique, connectez directement au port USB du périphérique.</li> </ul>



Home Media Gallery/USB	
Problème	Solutions possibles
Les images et le son sont saccadés ou déformés (un bruit de bloc apparaît).	<ul style="list-style-type: none"> <li>• Vérifiez que le fichier est compatible avec le format, le débit binaire et/ou le profil. Vérifiez aussi si le fichier n'est pas endommagé.</li> <li>• Certains fichiers compatibles avec les formats pris en charge peuvent ne pas être reproduits ou affichés correctement.</li> <li>• Vérifiez si le périphérique est conforme à la classe de stockage de masse.</li> <li>• Vérifiez qu'il est correctement raccordé et que rien n'est endommagé (alimentation, mode comme le mode de stockage de masse, le format média, etc.).</li> <li>• Vérifiez qu'il contient les fichiers pris en charge.</li> <li>• Vérifiez si la vitesse du périphérique est suffisante (une vitesse lente peut interrompre ou ralentir l'affichage des images en raison d'une anomalie du débit binaire). Lors de l'utilisation d'un appareil photo numérique qui n'est pas conforme à la Classe de stockage de masse, insérez la carte mémoire flash dans un lecteur multcartes.</li> </ul>
Un appareil externe raccordé au port USB ne fonctionne pas.	<ul style="list-style-type: none"> <li>• Vérifiez si le périphérique peut être raccordé au téléviseur à écran plat.</li> <li>• Réinsérez le câble USB.</li> <li>• Pour le raccordement, utilisez un câble USB de moins de 5 m.</li> <li>• Vérifiez si le câble USB est correctement raccordé.</li> <li>• Mettez d'abord l'appareil hors tension puis de nouveau sous tension pour vérifier si l'appareil externe fonctionne correctement.</li> <li>• Vérifiez si l'appareil externe fonctionne correctement après avoir redémarré le périphérique USB.</li> <li>• Vérifiez si l'appareil photo numérique est en mode de visionnement.</li> <li>• Reportez-vous au mode d'emploi de l'appareil photo numérique.</li> </ul>
Les données photo présentes sur l'appareil photo numérique ne peuvent pas être lues par l'interface USB.	<ul style="list-style-type: none"> <li>• Vérifiez si le périphérique peut être raccordé au téléviseur à écran plat.</li> <li>• Vérifiez si l'appareil photo numérique est sous tension.</li> <li>• Vérifiez si l'appareil photo numérique est en mode de visionnement.</li> </ul>

Home Media Gallery/Diaporama	
Problème	Solutions possibles
Le diaporama (contenu photo) ne démarre pas.	<ul style="list-style-type: none"> <li>• Contrôlez si le lecteur n'est pas en mode pause, rotation ou zoom. Le cas échéant, appuyez sur <b>PLAY</b> ou <b>ENTER</b> pour démarrer le diaporama.</li> </ul>
L'image suivante n'apparaît pas dans le diaporama.	<ul style="list-style-type: none"> <li>• Le temps nécessaire pour afficher une image peut être plus long que celui spécifié dans les réglages du diaporama. Réduisez la taille de l'image avec un ordinateur et essayez de nouveau.</li> <li>• Le diaporama affiche seulement les fichiers pris en charge. S'il y a seulement un fichier pris en charge, ce fichier restera sur l'affichage. Les autres fichiers ne s'afficheront pas.</li> </ul>

Divers	
Problème	Solutions possibles
Sons/bruits du téléviseur	<ul style="list-style-type: none"> <li>• Certains sons sont inhérents à la technologie plasma. Par exemple: bruit du moteur du ventilateur, ronflement du circuit électrique, bourdonnement du panneau de verre, etc.</li> </ul>
La luminosité sur les côtés de l'écran est inégale	<ul style="list-style-type: none"> <li>• Affichez une image qui remplit tout l'écran jusqu'à ce que la différence de luminosité soit atténuée.</li> <li>• Modifiez le réglage du mode AV.</li> </ul>

Si les informations ci-dessus ne vous permettent pas de résoudre le problème, adressez-vous à un représentant du service agréé Pioneer. Ne tentez pas de réparer le téléviseur par vous-même. Vous risqueriez de vous exposer à une électrocution et d'autres dangers si vous ouvrez ou déposez des couvercles. Vous risqueriez également d'annuler la garantie. Confiez toute vérification du téléviseur à écran plat à un technicien de service qualifié.

Certaines situations exigeant l'intervention d'un technicien de service sont présentées ci-dessous:

- le téléviseur est tombé ou a été endommagé;
- le cordon ou la fiche d'alimentation est endommagé;
- un liquide a été renversé ou un objet est tombé dans le téléviseur;
- le téléviseur a été exposé à la pluie ou à l'eau;
- le fonctionnement du téléviseur est visiblement anormal.

De temps à autre, une pièce du téléviseur à écran plat peut être défectueuse. Assurez-vous que le technicien de service n'utilise que des pièces de rechange spécifiées par Pioneer ou des pièces ayant les mêmes caractéristiques ou performances que les pièces d'origine. L'utilisation de pièces non autorisées peut être à l'origine d'un incendie, d'une électrocution ou d'autres dangers. Après toute intervention d'entretien ou de réparation, exigez du technicien de service qu'il effectue un contrôle de sécurité afin de s'assurer que l'appareil fonctionne correctement.

Si vous avez besoin d'une assistance supplémentaire ou avez une question sur le service ou les pièces, adressez-vous au centre de service Pioneer au (800) 421-1625.

#### 6.4.1 Vérification de la puissance du signal

Lors de la réception d'une chaîne de télévision par le biais d'une antenne UHF/VHF, vérifiez la puissance du signal de la chaîne actuellement affichée. Cette fonction est disponible uniquement lors de la réception de signaux numériques par voie hertzienne. Suivez les étapes ci-dessous pour vérifier la puissance du signal de la chaîne.

- 1) Accédez à *Configuration Système* via *Configuration*.
- 2) Sélectionnez *Instal. Tuner Numérique* dans le menu Configuration Système.
- 3) Sélectionnez *Installation* dans le menu Instal. Tuner Numérique.
- 4) Sélectionnez *Vérification du signal* dans le sous-menu.
- 5) Sélectionnez *Canal RF*.  
*Pour ajouter d'autres chaînes, sélectionner Ajouter.*
- 6) Sélectionnez la chaîne à vérifier.
- 7) Orientez l'antenne jusqu'à ce que la puissance du signal capté soit aussi élevée que possible.



Niveau : 60%   
 Qualité : 80% 

- 8) Appuyez sur **HOME MENU** pour quitter le menu.

# 7 Précautions et avertissements

Le téléviseur à écran plat est conçu pour fournir une longue durée de vie utile. Il existe quelques astuces permettant de maintenir la performance optimale du téléviseur. Cette section donne des informations générales et des avertissements spécifiques pour vous aider à maintenir le téléviseur à écran plat au meilleur de sa qualité tout au long de sa durée de vie.

*Remarque: Si vous n'avez pas l'intention d'utiliser le téléviseur à écran plat pendant une période prolongée, mettez-le de temps en temps sous tension et faites le fonctionner pour maintenir ses opérations.*

## 7.1 Remarques sur l'installation

Il est recommandé d'utiliser les pièces et les accessoires conçus par Pioneer. L'utilisation d'accessoires autres que le support ou l'applique de montage Pioneer peut se traduire par une instabilité pouvant être à l'origine de blessures. Pour une installation personnalisée, consultez votre revendeur ou installateur avant d'essayer de mettre en place ce téléviseur à écran plat haut de gamme. Ces professionnels sont familiarisés avec les techniques d'installation correctes, y compris la ventilation.

L'utilisation de l'appareil sans une ventilation convenable peut provoquer une élévation de la température interne qui peut se traduire par une anomalie de fonctionnement. Lorsque la température ambiante ou interne excède une certaine valeur, le téléviseur se met automatiquement hors tension pour que les circuits électroniques internes puissent se refroidir et éviter une situation dangereuse.

Un dysfonctionnement peut être le fruit d'un seul problème, comme la ventilation ou la combinaison de plusieurs facteurs. Pioneer ne sera en aucun cas responsable de tout accident ou dommage dû à l'utilisation de pièces et d'accessoires d'une autre marque, à un lieu d'installation inadéquat, à de mauvais moyens de stabilisation, à des méthodes d'installation erronées, à des erreurs d'opération, à une transformation du lieu d'installation ou à une catastrophe naturelle.

Pour de plus amples informations, reportez-vous aux points suivants:

- Confirmez que les événements du téléviseur ne sont pas partiellement obstrués ou complètement bloqués.
- Utilisez un aspirateur réglé sur sa puissance minimum pour nettoyer la poussière des événements.
- Éloignez le téléviseur des autres appareils, d'un mur etc. (l'espace minimum requis est indiqué à la section "2.1.1 Vérification des conditions de l'emplacement").
- Ne placez pas l'appareil dans un espace exigu où la ventilation est médiocre.
- N'enveloppez, ni ne placez, ni n'entourez le téléviseur dans un matériau comme une couverture, un chiffon ou un tapis sous peine de bloquer les événements du téléviseur.
- Ne posez pas le téléviseur contre un mur ou tout autre support, mais utilisez un socle ou support adéquat.

## 7.2 Considérations sur l'emplacement physique et la température

De la condensation peut se former à la surface ou à l'intérieur du téléviseur à écran plat si vous le transportez d'une pièce froide à une pièce chaude, ou bien, lorsque vous allumez un radiateur ou un climatiseur. En cas de formation de condensation, n'allumez pas le téléviseur à écran plat tant qu'elle ne s'est pas évaporée. Allumer le téléviseur en présence de condensation peut provoquer un dysfonctionnement.

## 7.3 Consignes d'utilisation

Veillez lire attentivement ces informations de manière à profiter au mieux du téléviseur à écran plat Pioneer.

Avec le temps, la luminosité du téléviseur à écran plat diminuera légèrement, tout comme dans le cas des téléviseurs standard à tube cathodique à revêtement cathodoluminescent. Par ailleurs, les images statiques affichées pendant une période prolongée peuvent affecter négativement l'affichage à l'écran. Pour profiter longtemps de belles images lumineuses, veuillez lire les consignes suivantes:

- Placez le téléviseur à écran plat en veille lorsque vous ne l'utilisez pas.
- Évitez de laisser affichée une image fixe ou d'afficher fréquemment la même image sur l'écran (par exemple, images sous-titrées, jeux avec des séquences statiques, etc.).
- Masquez l'affichage sur écran (OSD) d'un lecteur de DVD, magnétoscope ou tout autre appareil lorsque vous ne l'utilisez pas.
- Ne laissez pas affichée pendant longtemps une image fixe consécutive à une pause ou un arrêt sur image.
- Évitez d'afficher pendant une période prolongée une image aux zones très claires ou très sombres sur l'écran.

- Vous pouvez activer le mode JEU du sous-menu Pré réglages AV pour jouer à un jeu vidéo, mais essayez de limiter l'usage de ce mode à deux heures de suite.
- Après avoir joué à un jeu, ou bien après l'affichage d'une image fixe ou d'une image provenant d'un ordinateur, regardez une vidéo d'action aux images animées avec les réglages LARGE ou PLEIN. Il est recommandé de regarder cette vidéo d'action trois fois la durée d'affichage de l'image PC ou du jeu à l'écran.
- Regardez une vidéo d'action aux images animées sur l'écran LARGE ou PLEIN après avoir joué à un jeu comportant des caches latéraux, supérieur et inférieur (des bandes noires). Regarder pendant longtemps un contenu masqué sans effectuer ce processus de récupération peut entraîner une usure inégale des cellules plasma.

## 7.4 Interférence des signaux ou bruits

Les interférences de signaux, appelés également *bruit vidéo* ou *bruit blanc*, peuvent être dus à plusieurs types de situation. Les plus courantes sont présentées dans les sections suivantes.

### **Rayonnement infrarouge**

En raison de ses caractéristiques, le téléviseur à écran plat émet un rayonnement infrarouge. Selon la manière dont le téléviseur à écran plat est utilisé, le fonctionnement des télécommandes des appareils à proximité peut être perturbé. Les casques d'écoute sans fil à infrarouge peuvent subir des interférences. Dans une telle situation, changez l'emplacement de l'appareil pour que son capteur de télécommande soit en dehors de la zone de perturbation.

### **Signaux radio**

Bien que ce téléviseur à écran plat réponde aux caractéristiques exigées, il peut brouiller les signaux des appareils à proximité. Si le fonctionnement de votre radio, ordinateur, magnétoscope ou tout autre appareil électrique est perturbé par le téléviseur, éloignez ledit appareil du téléviseur.

### **Moteur du téléviseur à écran plat**

L'écran du téléviseur à écran plat est composé de pixels extrêmement fins qui émettent de la lumière en fonction des signaux vidéo reçus. Ce principe peut faire qu'un léger bourdonnement ou un ronflement électrique en provenance du téléviseur soit audible. Il s'agit d'un bruit normal propre aux téléviseurs à écran plat qui n'est pas le signe d'un dysfonctionnement.

### **Ventilateurs du téléviseur à écran plat**

Le bruit du moteur du ventilateur peut être audible de temps à autre. Ce bruit légèrement perceptible est provoqué par l'accélération du moteur du ventilateur de refroidissement lors de l'augmentation de la température interne du téléviseur à écran plat. Il s'agit d'une fonction normale du téléviseur à écran plat qui n'est pas le signe d'un dysfonctionnement.

## 7.5 Propriétés des phosphores

Les symptômes suivants sont des effets typiques et caractéristiques des écrans matriciels à revêtement cathodoluminescent, et comme tels, ils ne sont pas couverts par la garantie:

- Rémanence d'image permanente sur les luminophores du téléviseur
- Existence d'un petit nombre de cellules lumineuses inactives
- Bruits produits par les moteurs de ventilateur, les circuits électriques (bourdonnement), les plaques du panneau, etc.

## 7.6 Informations sur l'image notamment la rémanence d'image

### **Taille de la fenêtre de menu (après un changement vidéo)**

Les émissions que vous regardez peuvent être en haute définition (HD) ou définition standard (SD). Ce téléviseur à écran plat s'ajuste automatiquement au type de définition approprié. Si la résolution du programme vidéo change pendant l'affichage à l'écran d'une fenêtre du menu (par exemple, de HD à SD ou de SD à HD), la taille du menu peut rétrécir ou s'agrandir provisoirement pendant que le téléviseur ajuste l'image. Cela peut se produire, par exemple, lorsque vous passez d'une émission télévisée à la lecture d'une vidéo d'un magnétoscope ou lorsque le programme enregistré passe d'un type de résolution à un autre pendant que le menu est affiché à l'écran. Le menu retrouve ses dimensions normales au bout de quelques secondes. Ce fonctionnement est normal et n'est pas le signe d'une anomalie du téléviseur à écran plat.

**Informations sur les pixels**

Les écrans plasma affichent des images au moyen de pixels. Les téléviseurs à écran plat Pioneer contiennent un très grand nombre de pixels. La taille de l'écran détermine le nombre de pixels. Les modèles de la série 20FD comporte plus de 6,2 millions de pixels pour un écran de 50"/60". Tous les écrans Pioneer sont fabriqués avec une technologie de précision de très haut niveau et sont soumis individuellement à un contrôle de qualité très strict.

Dans de rares cas, quelques pixels peuvent être constamment éteints, ou allumés, donnant lieu à un pixel noir ou de couleur constamment fixé sur l'écran. Cet effet est commun à tous les écrans plasma car il est inhérent à la technologie plasma.

Si les pixels défectueux sont visibles à une distance normale comprise entre 2,5 et 3,5 mètres (8,2 et 11,5 pieds) en regardant une émission standard (c'est-à-dire pas une mire d'essai, ni une image fixe ni un affichage d'une seule couleur), adressez-vous immédiatement au service d'assistance clientèle (États-Unis) ou au service de satisfaction de la clientèle (Canada) Pioneer. Voir la troisième de couverture pour les coordonnées. Si, toutefois, les pixels défectueux ne sont visibles que de près ou lors d'affichages d'une seule couleur, cela est normal pour cette technologie.

**Rémanence d'image (ou effet de brûlure d'écran)**

Si une image statique reste affichée à l'écran pendant plusieurs heures, une faible empreinte de l'image peut apparaître. Cette empreinte est connue sous le nom de rémanence d'image ou d'effet de brûlure d'écran. L'image peut être temporaire ou permanente. Bien qu'elle ait des causes différentes, la rémanence d'image peut se produire sur toutes les technologies d'affichage, y compris les écrans à cristaux liquides, plasma, les téléviseurs à tube cathodique à mémoire et les téléviseurs à rétro-projection.

Sur les écrans plasma d'aujourd'hui, la rémanence d'une image permanente n'est heureusement plus qu'un souvenir. La plupart des rémanences d'image peuvent être corrigée facilement en regardant un programme comportant beaucoup d'actions ou des changements d'écran rapides. Pour éviter autant que possible la rémanence d'image, reportez-vous aux consignes ci-dessous.

- Changez régulièrement d'images lors de l'affichage d'images statiques, comme des images fixes d'un ordinateur ou d'une console de jeu, pendant une période prolongée.
- Évitez autant que possible d'afficher à l'écran des images fixes comme l'horloge ou les logos des chaînes.
- Affichez le contenu dans un ratio d'aspect large (sans bandes noires ou grises sur les bords du contenu). Ce téléviseur à écran plat est muni de multiples modes d'affichage d'écran large; utilisez un de ces modes pour remplir tout l'écran avec l'image. Regardez la télévision au ratio d'aspect large à moins que ceci n'enfreigne un droit d'auteur.
- Placez la fonction de détection du cache latéral sur Mode1 ou Mode2. Les images de format 16:9 en haute définition contenant des caches latéraux sont détectées automatiquement et des caches latéraux sont ajoutés ou l'image est affichée sur la totalité de l'écran.
- Évitez d'afficher des images sombres après avoir affiché une image fixe pendant une période prolongée. Dans la plupart des cas, toute rémanence d'image due à cette séquence peut être corrigée en affichant des images lumineuses pendant une période de temps équivalente.

**Image rémanente**

L'affichage de la même image sous la forme d'une image fixe pendant une période prolongée peut provoquer une rémanence de cette image. Les images rémanentes font référence au fantôme de l'image fixe restant visible après la disparition de l'image. Ceci peut se produire dans les circonstances suivantes.

- Image rémanente due à la charge électrique  
*Si une image présentant des zones très lumineuses est affichée pendant plus d'une minute, une image rémanente produite par la charge électrique restante peut en résulter. Cette image fantôme disparaît dès qu'une image animée est affichée. Le temps requis pour la disparition de l'image fantôme dépend de la luminosité de l'image fixe et du temps d'affichage de cette image.*
- Image rémanente due à l'effet de brûlure d'écran  
*Évitez d'afficher en continu sur le téléviseur à écran plat la même image pendant une période prolongée. Si la même image est affichée pendant plusieurs heures ou plusieurs jours pendant des périodes plus courtes, une image rémanente peut rester à l'écran. Cette image rémanente est permanente car la couche fluorescente de l'écran est brûlée. Les images brûlées peuvent finalement s'estomper après lecture de plusieurs séquences vidéo, mais ne disparaissent jamais complètement.*

Lorsqu'un menu de programme ou une image gelée est affiché pendant 10 minutes, le téléviseur à écran plat éteint automatiquement l'image pour éviter tout problème de brûlure d'écran.

**Protection d'écran**

La protection d'écran optimise simultanément les réglages correspondants afin de diminuer la rémanence d'image. Pour en savoir plus, voir "3.6.2 Pour prolonger la durée de vie du téléviseur".

**Orbiteur d'image**

Une autre fonction intégrée permettant de protéger l'écran contre les brûlures est la fonction Orbiteur. L'orbiteur change automatiquement la position de l'image de manière imperceptible pendant qu'elle est affichée à l'écran. Pour en savoir plus sur cette fonction, voir "3.6.3 Activation de l'orbiteur d'image".

**7.7 Précautions de sécurité**

Le téléviseur à écran plat a été conçu et fabriqué en tenant le plus grand compte de la sécurité. Toutefois, une utilisation incorrecte peut être à l'origine d'une électrocution et/ou d'un incendie. Pour éviter une situation dangereuse, suivez les instructions ci-dessous lors de l'installation, utilisation et nettoyage du téléviseur à écran plat.

- Lire et conserver le mode d'emploi – Lisez toutes les instructions d'opération et les informations destinées à l'utilisateur fournies avec le téléviseur à écran plat.
- Environnement - Évitez d'installer le téléviseur dans un emplacement exposé à de grandes quantités de poussière, des températures extrêmes, une humidité excessive, les rayons directs du soleil ou sujet à de fortes vibrations ou des chocs. Par ailleurs, ne renversez jamais de liquide ni n'insérez un objet dans le téléviseur à écran plat.
- Nettoyage - Voir la section ci-dessus présentant la méthode appropriée pour nettoyer le téléviseur à écran plat.
- Eau et humidité - Évitez d'utiliser ou de placer le téléviseur à proximité d'eau ou d'autres liquides. Par exemple, une salle de bain, une cuisine ou un évier, dans un sous-sol humide, près d'une piscine.
- Alimentation – Éteignez le téléviseur avant d'y raccorder un autre appareil. Raccordez toujours le téléviseur sur une prise murale reliée à la terre.

**7.8 Avis légal****7.8.1 Sécurité****AVERTISSEMENT**

**Cet appareil n'est pas étanche. Pour éviter les risques d'incendie et de décharge électrique, ne placez près de lui un récipient rempli d'eau, tel qu'un vase ou un pot de fleurs, et ne l'exposez pas à des gouttes d'eau, des éclaboussures, de la pluie ou de l'humidité.**

D3-4-2-1-3\_A\_Fr

**AVERTISSEMENT:** Cet appareil est muni d'une fiche de mise à la terre (masse) à trois fils. Comme la fiche présente une troisième broche (de terre), elle ne peut se brancher que sur une prise de courant, prévue pour une mise à la terre. Si vous n'arrivez pas à insérer la fiche dans la prise de courant, contactez un électricien qualifié pour faire remplacer la prise par une qui soit mise à la terre. N'annulez pas la fonction de sécurité que procure cette fiche de mise à la terre.

D3-4-2-1-6\_A\_Fr

**AVERTISSEMENT:** Pour éviter les risques d'incendie, ne placez aucune flamme nue (telle qu'une bougie allumée) sur l'appareil.

D3-4-2-1-7a\_A\_Fr

**PRÉCAUTION DE VENTILATION:**

Lors de l'installation de l'appareil, veillez à laisser un espace suffisant autour de ses parois de manière à améliorer la dissipation de chaleur. L'espace minimum requis est indiqué à la page 15.

**AVERTISSEMENT:** Les fentes et ouvertures du coffret sont prévues pour la ventilation, pour assurer un fonctionnement stable de l'appareil et pour éviter sa surchauffe. Pour éviter les risques d'incendie, ne bouchez jamais les ouvertures et ne les recouvrez pas d'objets, tels que journaux, nappes ou rideaux, et n'utilisez pas l'appareil posé sur un tapis épais ou un lit.

**ATTENTION:** L'interrupteur  $\ominus$  de cet appareil ne coupe pas complètement celui-ci de sa prise secteur. Comme le cordon d'alimentation fait office de dispositif de déconnexion du secteur, il devra être débranché au niveau de la prise secteur pour que l'appareil soit complètement hors tension. Par conséquent, veuillez à installer l'appareil de telle manière que son cordon d'alimentation puisse être facilement débranché de la prise secteur en cas d'accident. Pour éviter tout risque d'incendie, le cordon d'alimentation sera débranché au niveau de la prise secteur si vous prévoyez une période prolongée de non utilisation (par exemple avant un départ en vacances).

D3-4-2-2a\_A\_Fr

## Milieu de fonctionnement

Température et humidité du milieu de fonctionnement :

De +0 °C à +40 °C (de +32 °F à +104 °F); Humidité relative inférieure à 85 % (orifices de ventilation non obstrués)

N'installez pas l'appareil dans un endroit mal ventilé ou un lieu soumis à une forte humidité ou en plein soleil (ou à une forte lumière artificielle).

D3-4-2-1-7c\_A\_Fr

## 7.8.2 Brouillage radioélectrique

Ce téléviseur numérique est capable de recevoir les programmes de télévision analogiques de base, numériques de base et de télévision par câble à l'aide d'une connexion directe à un système de télévision par câble offrant ces types de programme. Une carte de sécurité fournie par votre câblo-opérateur est requise pour voir les programmes numériques chiffrés. Certains services numériques évolués et interactifs par câble tels que la vidéo à la demande, le guide des programmes du câblo-opérateur et certains services de télévision combinés avec des données peuvent nécessiter l'utilisation d'un boîtier adaptateur. Pour plus d'informations, veuillez contacter votre câblo-opérateur.

## Informations destinées à l'utilisateur

Les altérations ou modifications réalisées sans autorisation écrite convenable peuvent entraîner la déchéance de vos droits d'utilisateur.

D8-10-2\_Fr

## [Pour le modèle destiné au Canada]

Cet appareil numérique de la classe B est conforme à la norme NMB-003 du Canada.

D8-10-1-3\_Fr

## DÉCLARATION DE CONFORMITÉ AUX RÈGLES DE LA FCC

Cet appareil est conforme à la 15e partie des Règles de la FCC. Son fonctionnement est soumis aux 2 conditions suivantes: (1) Cet appareil ne doit pas produire des brouillages sérieux, et (2) il doit accepter les brouillages qu'il reçoit, y compris ceux qui peuvent provoquer un fonctionnement indésirable.

Nom de l'appareil: Téléviseur à Écran Plat

Numéro de modèle: PDP-6020FD/PDP-5020FD

Catégorie d'appareil: Ordinateurs personnels et périphériques de la classe B

Nom du tiers responsable: PIONEER ELECTRONICS SERVICE, INC.

Adresse: 1925 E. DOMINGUEZ ST., LONG BEACH, CA 90801-1760, U.S.A.

Téléphone: 800-421-1625

URL: <http://www.pioneerelectronics.com>

**REMARQUE:** Cet appareil est conforme aux spécifications de la 15e partie des Règles de la Commission Fédérale des Communications (FCC). Ces limites ont été définies pour assurer une protection suffisante contre des brouillages nuisibles dans une zone résidentielle. Cet appareil génère, utilise et émet des signaux radioélectriques et s'il n'est pas installé et employé conformément aux prescriptions de son mode d'emploi, il peut provoquer des brouillages des communications radio. Toutefois, il n'y a pas de garantie que les brouillages n'auront pas lieu dans une installation particulière. Si cet appareil provoque effectivement des brouillages de la réception de la radio et de la télévision, ce qui peut être déterminé en arrêtant l'appareil puis en le remettant en marche, il est conseillé à l'utilisateur d'essayer d'y remédier, au moyen de l'une ou de plusieurs des mesures suivantes:

- Réorienter ou déplacer l'antenne réceptrice.
- Augmenter la distance entre l'appareil et le récepteur.
- Connecter l'appareil à une prise secteur d'un circuit différent de celui auquel est connecté le récepteur.
- Consulter le revendeur ou un technicien compétent de radio ou de télévision.

D8-10-1-2\_Fr

**PRÉCAUTION:** Cet appareil est conforme aux spécifications de la FCC si des câbles et des connecteurs blindés sont utilisés pour son raccordement à d'autres appareils. Pour limiter les risques de brouillage électromagnétique d'appareils électriques tels que récepteurs de radio ou de télévision, effectuez les raccordements au moyen de câbles et de connecteurs blindés.

D8-10-3a\_Fr

## 8 Annexe

### 8.1 Tableaux des systèmes de classement (pour des classements selon différents publics)

Les tableaux ci-dessous présentent les différents systèmes de classement reconnus par le téléviseur à écran plat.

#### 8.1.1 Classement des émissions de télévision (par âge)

Classement	Description
TV-Y	Tous les enfants
TV-Y7	Enfants d'au moins sept ans
TV-G	Tout public
TV-PG	Accord parental souhaitable
TV-14	Accompagnement parental recommandé
TV-MA	Réservé à un public averti

#### 8.1.2 Système de classement des directives télévisées parentales américain (par âge/catégorie)

Classement	Description
VV	Violence imaginaire
V	Violence
S	Scènes de sexe
L	Langage adulte
D	Dialogues à caractère sexuel

#### 8.1.3 Classement des films par la MPAA (par âge)

Classement	Description
N/A	Pas applicable pour le classement MPAA
G	Tout public. Tous les âges.
PG	Accord parental souhaitable. Certaines scènes peuvent ne pas convenir aux enfants.
PG-13	Accompagnement parental recommandé. Certaines scènes peuvent ne pas convenir aux enfants de moins de 13 ans.
R	Public restreint. Un parent ou un tuteur doit accompagner les moins de 17 ans (cet âge varie d'une juridiction à l'autre).
NC-17	Interdit au moins de 17 ans.
NR	Pas de classement



**8.1.4 Classement pour les Canadiens anglophones (par âge)**

Classement	Description
E (exempt)	Informations, sports, documentaires et autres informations générales; émissions à thèmes, clips vidéo et variétés.
C (enfants)	Pour les jeunes enfants de moins de huit ans, une attention toute particulière est apportée aux scènes qui pourraient menacer leur sens de la sécurité ou du bien-être
C8+ (enfants de plus de 8 ans)	La violence n'est jamais dépeinte comme un moyen préféré, acceptable ou unique de résoudre les conflits; les enfants ne sont pas encouragés à imiter les actions dangereuses qui se déroulent sur l'écran
G (tout public)	Acceptable pour tous les groupes d'âge; très peu de violence, qu'elle soit physique, verbale ou émotionnelle
PG (accord parental)	L'émission convient à tous mais la question doit être tranchée par les parents car les très jeunes enfants (moins de huit ans) peuvent ne pas comprendre les thèmes et les questions abordées
14+ (enfants de plus de 14 ans)	La violence peut être l'élément dominant du scénario mais elle est partie intégrante de l'histoire ou d'un personnage; le langage utilisé peut être cru et des scènes de nu être visibles dans le contexte du thème
18+ (adultes)	Peut contenir des scènes de violence qui, tout en étant en relation avec le développement de l'intrigue, du personnage ou des thèmes, s'adressent exclusivement aux adultes; peut contenir du langage graphique et des scènes de sexe et de nudité

**8.1.5 Classement pour les Canadiens francophones (par âge)**

Classement	Description
E	Informations, sports, documentaires et autres informations générales; émissions à thèmes, clips vidéo et variétés
G	Tous les âges et tous les enfants; peu de violence qui fait toujours partie du scénario et est traitée de manière amusante ou irréaliste
8ans+	Tout public, mais déconseillé aux jeunes enfants; peut être regardée par un large public mais peut contenir des scènes qui ne seront pas comprises par les enfants de moins de huit ans qui ont du mal à distinguer l'imaginaire du réel; à voir en présence d'un parent
13ans+	De fréquentes scènes de violence justifient la présence d'un parent
16ans+	De fréquentes scènes de violence, voire de violence intense
18ans+	Réservé aux adultes, de fréquentes scènes de violence, voire d'extrême violence

## 8.2 Codes de fabricant à programmer dans la télécommande

### 8.2.1 Câble

Marque/Code	Marque/Code	Marque/Code	Marque/Code	Marque/Code	Marque/Code
<u>A-Mark</u> 0008,0144	<u>Century</u> 0008	<u>GMI</u> 0883	<u>Pace</u> 1877, 0877,	<u>Regal</u> 0276	<u>Torx</u> 0003
<u>ABC</u> 0237, 0003, 0008	<u>Clearmaster</u> 0883	<u>GoldStar</u> 0144	0237, 0008	<u>Runco</u> 0000	<u>Toshiba</u> 0000
<u>Accuphase</u> 0003	<u>ClearMax</u> 0883	<u>Hitachi</u> 0003, 0008	<u>Panasonic</u> 0144, 0107	<u>Samsung</u> 0003, 0144, 0023	<u>Tristar</u> 0883
<u>Acorn</u> 0237	<u>Cool Box</u> 0883	<u>Insight</u> 0476, 0810	<u>Paragon</u> 0000, 0008, 0525	<u>Scientific</u> 1877, 0877,	<u>United Cable</u> 0276, 0003
<u>Action</u> 0237	<u>Coolmax</u> 0883	<u>Jerrold</u> 0276, 0003	<u>Penney</u> 0000	<u>Atlanta</u> 0477, 0237,	<u>US Electronics</u> 0276, 0003, 0008
<u>Active</u> 0237	<u>Digeo</u> 1187	<u>Memorex</u> 0000	<u>Philips</u> 1305, 0317	0003, 0000, 0008	<u>V2</u> 0883
<u>Americast</u> 0899	<u>Director</u> 0476	<u>Mitsubishi</u> 0003	<b>Pioneer</b> <b>1877, 0877,</b> <b>0144, 0533,</b> <b>0023, 0260,</b> <b>1021</b>	<u>Sony</u> 1006	<u>Videoway</u> 0000
<u>Archer</u> 0237, 0260	<u>Fosgate</u> 0276	<u>Motorola</u> 1376, 0476, 0810, 0276,	<u>Pulsar</u> 0000	<u>Sprucer</u> 0144	<u>Viewmaster</u> 0883
<u>BCC</u> 0276	<u>GE</u> 0144	1187, 1106	<u>Quasar</u> 0000	<u>Starcom</u> 0003	<u>Vision</u> 0883
<u>Bell South</u> 0899	<u>General</u> 0476, 0810, 0276, 0003	<u>Multitech</u> 0883	<u>RadioShack</u> 0883	<u>Supercable</u> 0276	<u>Vortex View</u> 0883
<u>British Telecom</u> 0003	<u>Instrument</u> 0276, 0003	<u>Nova Vision</u> 0008	<u>RCA</u> 1256	<u>Supermax</u> 0883	<u>Zenith</u> 0000, 0525, 0899
	<u>Gibraltar</u> 0003	<u>Novaplex</u> 0008		<u>Thomson</u> 1256	

### 8.2.2 Satellite

Marque/Code	Marque/Code	Marque/Code	Marque/Code	Marque/Code	Marque/Code
<u>Bell ExpressVu</u> 0775, 1170	<u>Dishpro</u> 1505, 0775, 1775	<u>HTS</u> 0775, 1775	<u>Mitsubishi</u> 0749	<u>Proscan</u> 0392, 0566	<u>Star Trak</u> 0869
<u>Chaparral</u> 0216	<u>Echostar</u> 1505, 0775, 1170, 1775	<u>Hughes</u> <u>Network</u> <u>Systems</u> 1142, 0749, 1749, 1442, 1443, 1444, 1538	<u>Motorola</u> 0869, 0856	<u>RadioShack</u> 0566, 0775, 0869	<u>Thomson</u> 0392, 0566
<u>Coolsat</u> 1806, 2147	<u>Expressvu</u> 0775, 1775	<u>Humax</u> 1790, 1781	<u>Netsat</u> 0099	<u>RCA</u> 0392, 0566, 1142, 0775, 0855, 0143, 1392, 1442	<u>TiVo</u> 1142, 1442, 1443, 1444, 1538
<u>Crossdigital</u> 1109	<u>Fortec Star</u> 1550, 1821, 1948	<u>Innova</u> 0099	<u>Next Level</u> 0869	<u>Panasonic</u> 0247, 0701	<u>Toshiba</u> 0749, 1749, 0790, 0819, 1285
<u>DirecTV</u> 1377, 0392, 0566, 0639, 1639, 1142, 0247, 0749, 1749, 0819, 1856, 1076, 1108, 0099, 1109, 1392, 1414, 1442, 1443, 1444, 1538, 1609	<u>Funai</u> 1377	<u>Jerrold</u> 0869	<u>Pansat</u> 0647, 1807	<u>Pansat</u> 0647, 1807	<u>UltimateTV</u> 1392
<u>Dish Network</u> <u>System</u> 1505, 0775, 1170, 1775	<u>GE</u> 0392, 0566	<u>JVC</u> 0775, 1170, 1775	<u>Philips</u> 1142, 0749, 1749, 0775, 0819, 1076, 0722, 0099, 1442	<u>Samsung</u> 1377, 1142, 1276, 1108, 1109, 1442, 1609	<u>Ultrasat</u> 1806
	<u>General</u> <u>Instrument</u> 0869	<u>LG</u> 1226, 1414	<b>Pioneer</b> <b>1142, 0329,</b> <b>1442</b>	<u>Sanyo</u> 1219	<u>Uniden</u> 0722
	<u>GOI</u> 0775, 1775	<u>Magnavox</u> 0722	<u>Primestar</u> 0869	<u>SKY</u> 0856, 0099	<u>Voom</u> 0869
	<u>Hitachi</u> 0749, 0819, 1250	<u>McIntosh</u> 0869		<u>Sony</u> 0639, 1639	<u>Zenith</u> 0856, 1856, 1810
	<u>Houston</u> 0775			<u>Star Choice</u> 0869	

## 8.2.3 Magnéscope (Marques A à F)

Marque/Code	Marque/Code	Marque/Code	Marque/Code	Marque/Code	Marque/Code
<u>A-Mark</u> 0037, 0240, 0000, 0278, 0046	<u>Allegro</u> 0039, 1137	<u>Bell ExpressVu</u> 1944	<u>Classic</u> 0037	<u>Daytron</u> 0037, 0278	<u>Electroponic</u> 0037
<u>ABS</u> 1972	<u>America Action</u> 0278	<u>Broksonic</u> 0184, 0121,	<u>Colortyme</u> 0060, 0035,	<u>DBX</u> 0040, 0050	<u>Emerald</u> 0184, 0121
<u>Accurian</u> 0000	<u>American High</u> 0035, 0081	0209, 0002, 0479, 1815	0045, 0278	<u>Dell</u> 1972	<u>Emerex</u> 0032
<u>Admiral</u> 0060, 0048, 0039, 0047, 0104, 0209, 0479	<u>Amstrad</u> 0000	<u>Calix</u> 0037	<u>Colt</u> 0000, 0072	<u>Denon</u> 0081, 0042	<u>Emerson</u> 0037, 0184, 0240, 0000,
<u>Adventura</u> 0037, 0240, 0000	<u>Anam National</u> 0226	<u>Candle</u> 0037, 0038	<u>Craig</u> 0037, 0047, 0240, 0072	<u>Derwent</u> 0041	0121, 0043, 0209, 0002, 0278, 0479, 0593, 1593
<u>Adyson</u> 0072	<u>Asha</u> 0240	<u>Canon</u> 0035	<u>Criterion</u> 0000, 0072	<u>DirecTV</u> 0739, 0740	<u>ESA</u> 1137
<u>Aiko</u> 0278	<u>Astra</u> 0035, 0240	<u>Capehart</u> 0002	<u>Crosley</u> 0035, 0081, 0000	<u>Dish Network</u> System	<u>Expressvu</u> 1944
<u>Aiwa</u> 0037, 0000, 0124, 0307, 1137, 0468	<u>Audio Dynamics</u> 0040	<u>Captive Works</u> 2167	<u>Crown</u> 0072, 0278	<u>Dishpro</u> 1944	<u>Fisher</u> 0039, 0047, 0000, 0104, 0046
<u>Akai</u> 0041, 0175	<u>Audio-Technica</u> 0058	<u>Carrera</u> 0240	<u>Curtis Mathes</u> 0060, 0035, 0162, 0240, 0000, 0041, 0278, 0432	<u>Dual</u> 0000	<u>Fuji</u> 0035, 0033
<u>Alba</u> 0209, 0072, 0278	<u>Audiovox</u> 0037, 0278, 0038	<u>Carver</u> 0035, 0081	<u>Cybernex</u> 0240	<u>Dumont</u> 0040	<u>Fujitsu</u> 0000
<u>Alienware</u> 1972	<u>Avis</u> 0000, 0072	<u>CCE</u> 0072, 0278	<u>CyberPower</u> 1972	<u>Durabrand</u> 0039, 0038	<u>Funai</u> 0037, 0000, 0072, 0278, 0593, 1593
	<u>Beaumark</u> 0240	<u>Cineral</u> 0278	<u>Daewoo</u> 0037, 0045, 0278, 0046, 1137	<u>Dynatech</u> 0240, 0000	
	<u>Bell &amp; Howell</u> 0035, 0048, 0039, 0000, 0104, 0046, 0479	<u>CineVision</u> 1137		<u>Echostar</u> 1944	
		<u>Citizen</u> 0035, 0037, 0240, 0000, 0209, 0278, 0479		<u>Electrohome</u> 0060, 0037, 0240, 0000, 0043, 0209	

## 8.2.4 Magnéscope (Marques G à O)

Marque/Code	Marque/Code	Marque/Code	Marque/Code	Marque/Code	Marque/Code
<u>Garrard</u> 0000	<u>Headquarter</u> 0046	<u>Jensen</u> 0067, 0041	<u>M Electronic</u> 0240	<u>Metz</u> 0037	<u>NEC</u> 0104, 0067,
<u>Gateway</u> 1972	<u>Hewlett Packard</u> 1972	<u>JVC</u> 0067, 0041,	<u>Magnasonic</u> 0037, 0240,	<u>MGA</u> 0060, 0240,	0041, 0038,
<u>GE</u> 0060, 0035,	<u>HI-Q</u> 0035, 0047,	0058, 1162	0000, 0072,	0043	0040, 0050
0048, 0240,	0000	1944	0278, 0593	<u>MGN</u> Technology	<u>New Tech</u> 0072
0000	<u>Hitachi</u> 0035, 0037,	<u>KEC</u> 0037, 0278	<u>Magnavox</u> 0035, 0037,	0240	<u>Nikko</u> 0037, 0278
<u>Gemini</u> 0060	0045, 0000,	<u>Kenwood</u> 0067, 0041,	0048, 0039,	<u>Microsoft</u> 1972	<u>Nikkodo</u> 0037, 0278
<u>Genexxa</u> 0037, 0000,	0042, 0041, 0089	0038, 0046	0081, 0240,	<u>Midland</u> 0240	<u>Nishi</u> 0240
0278	<u>Howard</u> Computers	<u>KLH</u> 0072	0000, 0226,	<u>Mind</u> 1972	<u>Niveus Media</u> 1972
<u>Go Video</u> 0240, 0432,	1972	<u>Kodak</u> 0035, 0037	0563, 0593,	<u>Minolta</u> 0042	<u>Noblex</u> 0240
0526, 0614,	<u>HP</u> 1972	<u>KTV</u> 0000	0618, 1593	<u>Mitsubishi</u> 0060, 0048,	<u>Northgate</u> 1972
1137, 1873	<u>HTS</u> 1944	<u>LG</u> 0037, 0240,	<u>Marantz</u> 0035, 0081,	0047, 0000,	<u>Olympus</u> 0035, 0162,
<u>GOI</u> 1944	<u>Hughes</u> Network	0038, 1037,	0038	0042, 0067,	0104, 0226
<u>GoldStar</u> 0035, 0037,	<u>Systems</u> 0042, 0739,	1137, 2010	<u>Marta</u> 0037	0043, 0041, 0173	<u>Onkyo</u> 0222
0039, 0000,	0740	<u>Linksys</u> 1972	<u>Matsui</u> 0037, 0209	<u>Motorola</u> 0035, 0048,	<u>Optimus</u> 1062, 0035,
0278, 0038,	<u>Humax</u> 0739, 1797,	<u>Lloyd's</u> 0240, 0000,	<u>Matsushita</u> 0035, 0162,	1843	0162, 0037,
1137	1988	0072, 0038,	0081, 1162	<u>Movie Walker</u> 0072	0048, 0047,
<u>Goodmans</u> 0037, 0081,	<u>Hush</u> 1972	0040	<u>Media Center</u> PC	<u>MTC</u> 0240, 0000,	0240, 0000,
0000, 0072,	<u>Hytek</u> 0047, 0000,	<u>Loewe</u> 0081	1972	0072	0104, 0058,
0278	0072	<u>Logik</u> 0240, 0000,	<u>MEI</u> 0035	<u>MTX</u> 0000	0432, 0593, 1162
<u>Gradiente</u> 0000	<u>iBUYPOWER</u> 1972	0072	<u>Memorex</u> 0035, 0162,	<u>Multitech</u> 0039, 0000,	<u>Orion</u> 0184, 0240,
<u>Granada</u> 0081, 0042	<u>Instant Replay</u> 0035, 0226	<u>Lumatron</u> 0278	0037, 0048,	0072	0000, 0104,
<u>Grundig</u> 0081, 0226	<u>ITT Nokia</u> 0240, 0041	<u>Luxor</u> 0046	0039, 0047,	<u>NAD</u> 0240, 0104,	0121, 0209,
<u>Harley Davidson</u> 0000	<u>Janeil</u> 0240	<u>LXI</u> 0037, 0000,	0240, 0000,	0058	0002, 0278, 0479
<u>Harman/Kardon</u> 0081, 0038		0042, 0067	0104, 0209,		
<u>Harvard</u> 0072			0072, 0278,		
<u>Harwood</u> 0072			0046, 0307,		
			0479, 1037,		
			1162		

## 8.2.5 Magnéscope (Marques P à V)

Marque/Code	Marque/Code	Marque/Code	Marque/Code	Marque/Code	Marque/Code
<u>Panama</u> 0035 <u>Panasonic</u> 1062, 0035, 0162, 0000, 0225, 0226, 0614, 0616, 1162 <u>Penney</u> 0035, 0162, 0037, 0047, 0081, 0240, 0000, 0042, 0067, 0038, 0040 <u>Pentax</u> 0042 <u>Philco</u> 0035, 0081, 0000, 0209, 0479 <u>Philips</u> 0035, 0162, 0048, 0081, 0045, 0000, 0209, 0616, 0618, 0739, 1081, 1181, 1818 <u>Pilot</u> 0037 <b>Pioneer</b> <b>0162, 0081,</b> <b>0042, 0067,</b> <b>0058, 0168,</b> <b>1337, 1803</b> <u>Polk Audio</u> 0081 <u>Portland</u> 0278 <u>Presidian</u> 1593 <u>Profitronic</u> 0240	<u>Proscan</u> 0060 <u>Protec</u> 0000, 0072 <u>Protech</u> 0072 <u>Pulsar</u> 0039, 0240, 0278 <u>Pulser</u> 0240 <u>Quarter</u> 0046 <u>Quartz</u> 0035, 0047, 0046 <u>Quasar</u> 0035, 0162, 0002, 0226, 1162 <u>RadioShack</u> 0035, 0162, 0037, 0048, 0047, 0240, 0000, 0104, 0046, 1037, 1162 <u>Radix</u> 0037 <u>Randex</u> 0037 <u>RCA</u> 0060, 0035, 0048, 0240, 0045, 0000, 0042, 0880, 0058 <u>Realistic</u> 0035, 0162, 0037, 0048, 0047, 0240, 0000, 0104, 0121, 0278, 0046, 1162	<u>ReplayTV</u> 0614, 0616 <u>Ricavision</u> 1972 <u>Rio</u> 1137 <u>Runco</u> 0039 <u>Samsung</u> 0060, 0240, 0045, 0000, 0038, 0432, 0739 <u>Samtron</u> 0240 <u>Sanky</u> 0048, 0039 <u>Sansui</u> 0240, 0000, 0067, 0209, 0041, 0072, 0002, 0479 <u>Sanyo</u> 0047, 0240, 0000, 0104, 0046, 0159, 0479 <u>Scott</u> 0184, 0045, 0121, 0043 <u>Sears</u> 0060, 0035, 0162, 0037, 0048, 0039, 0047, 0033, 0045, 0000, 0042, 0104, 0067, 0043, 0209, 0041, 0072, 0046, 0058 <u>Sharp</u> 0048, 0047, 0032, 0000, 1875	<u>Shintom</u> 0039, 0240, 0000, 0072 <u>Shogun</u> 0240 <u>Siemens</u> 0037, 0104 <u>Signature</u> 0060, 0035, 0037, 0048, 0000, 0046, 0479 <u>Singer</u> 0037, 0240, 0072 <u>Sonic Blue</u> 0614, 0616, 1137 <u>Sonographe</u> 0046 <u>Sony</u> 0035, 0047, 0032, 0033, 0000, 0067, 0046, 0226, 0275, 0636, 1032, 1702, 1703, 1896, 1972 <u>Soundmaster</u> 0000 <u>Stack 9</u> 1972 <u>Star Choice</u> 1843 <u>STS</u> 0042 <u>SV2000</u> 0000, 0072 <u>SVA</u> 0000 <u>Sylvania</u> 0035, 0081, 0000, 0043, 0593, 1593	<u>Symphonic</u> 0240, 0000, 0002, 0593, 1593 <u>Systemax</u> 1972 <u>Tagar Systems</u> 1972 <u>Tandy</u> 0000, 0104 <u>Tashiko</u> 0037 <u>Tatung</u> 0048, 0081, 0000, 0067, 0041 <u>Teac</u> 0000, 0067, 0041 <u>Technics</u> 0035, 0162, 0037, 0000 <u>Teknika</u> 0035, 0037, 0000 <u>Telecorder</u> 0240 <u>Telefunken</u> 0041 <u>Tevion</u> 0479 <u>Thomas</u> 0000, 0002 <u>Thomson</u> 0060, 0041 <u>Tisonic</u> 0278 <u>TiVo</u> 0618, 0636, 0739, 0740, 1337, 1944, 1996 <u>TMK</u> 0240, 0000	<u>TNIX</u> 0037 <u>Tocom</u> 0240 <u>Toshiba</u> 0240, 0045, 0000, 0043, 0209, 0041, 1008, 1972, 1996, 1988 <u>Tosonic</u> 0278 <u>Totevision</u> 0037, 0240 <u>Touch</u> 1972 <u>Trix</u> 0037 <u>Ultra</u> 0045, 0278 <u>Unitech</u> 0240 <u>Vector</u> 0045 <u>Vector Research</u> 0184, 0038, 0040 <u>Vextra</u> 0072 <u>Victor</u> 0067, 0041 <u>Video Concepts</u> 0045, 0040 <u>Videomagic</u> 0037 <u>Videosonic</u> 0240, 0000, 0072 <u>Viewsonic</u> 1972 <u>Villain</u> 0000 <u>Voodoo</u> 1972

## 8.2.6 Magnéscope (Marques W à Z)

Marque/Code	Marque/Code	Marque/Code	Marque/Code	Marque/Code	Marque/Code
<u>Wards</u> 0060, 0035, 0037, 0048, 0047, 0081, 0033, 0240, 0045, 0000,	0042, 0043, 0041, 0072, 0038, 0046, 0058, 0479 <u>Wharfedale</u> 0593	<u>White</u> <u>Westinghouse</u> 0000, 0209, 0072, 0278, 0479	<u>World</u> 0209, 0002, 0479 <u>XR-1000</u> 0035, 0240, 0000, 0072	<u>Yamaha</u> 0041, 0038 <u>Zenith</u> 0037, 0039, 0033, 0000, 0209, 0041,	0278, 0479, 1137, 1709 <u>ZT Group</u> 1972

## 8.2.7 PVR

Marque/Code	Marque/Code	Marque/Code	Marque/Code	Marque/Code	Marque/Code
<u>ABS</u> 1972	<u>Echostar</u> 1944	<u>Hughes</u> <u>Network</u> <u>Systems</u> 0739, 0740	<u>Media Center</u> <u>PC</u> 1972	<b>Pioneer</b> <b>1337, 1803</b>	<u>Tagar Systems</u> 1972
<u>Alienware</u> 1972	<u>Expressvu</u> 1944	<u>Humax</u> 0739, 1797	<u>Microsoft</u> 1972	<u>RCA</u> 0880	<u>TiVo</u> 0618, 0636, 0739, 1337
<u>Bell ExpressVu</u> 1944	<u>Gateway</u> 1972	1988	<u>Mind</u> 1972	<u>ReplayTV</u> 0614, 0616	0740
<u>Captive Works</u> 2167	<u>Go Video</u> 0614, 1873	<u>Hush</u> 1972	<u>Motorola</u> 1843	<u>Samsung</u> 0739	<u>Toshiba</u> 1008, 1972,
<u>CyberPower</u> 1972	<u>GOI</u> 1944	<u>iBUYPOWER</u> 1972	<u>Niveus Media</u> 1972	<u>Sharp</u> 1875	1996, 1988
<u>Dell</u> 1972	<u>Hewlett Packard</u> 1972	<u>JVC</u> 1944	<u>Northgate</u> 1972	<u>Sonic Blue</u> 0614, 0616	<u>Touch</u> 1972
<u> DirecTV</u> 0739, 0740	<u>Howard</u> <u>Computers</u> 1972	<u>LG</u> 2010	<u>Panasonic</u> 0614, 0616	<u>Sony</u> 0636, 1972	<u>Viewsonic</u> 1972
<u>Dish Network</u> <u>System</u> 1944	<u>HP</u> 1972	<u>Linksys</u> 1972	<u>Philips</u> 0618, 0739	<u>Stack 9</u> 1972	<u>Voodoo</u> 1972
<u>Dish Pro</u> 1944	<u>HTS</u> 1944		1818	<u>Star Choice</u> 1843	<u>Zenith</u> 1709
				<u>Systemax</u> 1972	<u>ZT Group</u> 1972

## 8.2.8 BD (HD-DVD)

Marque/Code	Marque/Code	Marque/Code	Marque/Code	Marque/Code
<u>LG</u> 0741	<u>Panasonic</u> 1641	<b>Pioneer</b> <b>2052, 0142</b>	<u>Samsung</u> 0199	<u>Toshiba</u> 1769
<u>Onkyo</u> 1769	<u>Philips</u> 2084	<u>RCA</u> 1769	<u>Sony</u> 1516	

## 8.2.9 DVD-R

Marque/Code	Marque/Code	Marque/Code	Marque/Code	Marque/Code	Marque/Code
<u>Accurian</u> 0675, 1416	<u>Coby</u> 1086	<u>Go Video</u> 0741, 1158, 1304, 1730	<u>Magnavox</u> 0646, 0675, 1506	<u>Polaroid</u> 1086, 2130	<u>Sharp</u> 0675
<u>Apex Digital</u> 1056	<u>CyberHome</u> 1129, 1502	<u>iLo</u> 1348	<u>Panasonic</u> 0490	<u>Presidian</u> 1738	<u>Sony</u> 1033, 1070, 1431
<u>Aspire Digital</u> 1168	<u>Digital Max</u> 1738	<u>JVC</u> 1275	<u>Philips</u> 0646, 1340	<u>RCA</u> 0522	<u>Sylvania</u> 0675
<u>Astar</u> 1489	<u>Electrohome</u> 2116	<u>LG</u> 0741	<b>Pioneer</b> <b>0631, 1460,</b> <b>1475,</b> <b>1476, 1512</b>	<u>Samsung</u> 0490, 1470	<u>Toshiba</u> 1510, 1588
<u>Broksonic</u> 1419	<u>Funai</u> 0675, 1334	<u>LiteOn</u> 1158, 1416, 1440, 1738		<u>Sensory</u> <u>Science</u> 1158	<u>Zenith</u> 0741
<u>Citizen</u> 2116	<u>Gateway</u> 1073, 1158				

## 8.2.10 DVD (Marques A à N)

Marque/Code	Marque/Code	Marque/Code	Marque/Code	Marque/Code	Marque/Code
<u>3D LAB</u> 0503, 0539	<u>Bel Canto</u>	<u>Cytron</u>	<u>Fisher</u>	<u>IRT</u>	<u>Magnavox</u>
<u>Accurian</u> 0675, 1072, 1416, 1737	<u>Design</u> 1571	0705	0670	0783	0503, 0539, 0646, 0675, 1268, 1354, 1472, 1506
<u>Acoustic</u> <u>Solutions</u> 0730	<u>Blaupunkt</u> 0717	<u>D-Link</u> 1881	<u>Funai</u> 0675, 1268, 1334	<u>Jaton</u> 1078	<u>Malata</u> 0782, 1159
<u>Adcom</u> 1094	<u>Blue Parade</u> 0571	<u>Daewoo</u> 0784, 0705, 0770, 0833, 0869, 1169, 1172, 1234, 1242, 1441	<u>Gateway</u> 1073, 1077, 1158	<u>JBL</u> 0702	<u>Marantz</u> 0503, 0539, 0675
<u>Afreedy</u> 0698	<u>Blue Sky</u> 0695, 0699	<u>Dansai</u> 0770	<u>GE</u> 0522, 0815, 0717	<u>JMB</u> 0695	<u>McIntosh</u> 1533, 1273
<u>Aiwa</u> 0641	<u>Bose</u> 2023	<u>Daytek</u> 0872	<u>Go Video</u> 0573, 0744, 0717, 1730, 1304, 1158, 1144, 1099, 1075, 1044, 0869, 0833, 0783, 0741, 0778	<u>JSI</u> 1423	<u>Medion</u> 0651
<u>Akai</u> 0695, 0705, 0770, 1089	<u>Brandt</u> 0651	<u>Decca</u> 0770	<u>Denon</u> 0490, 0634	<u>JVC</u> 0558, 0623, 0867, 1275, 1550, 1602	<u>McIntosh</u> <u>Memorex</u> 0695, 0831, 1270
<u>Alba</u> 0672, 0717	<u>Broksonic</u> 0695, 1419	<u>Denver</u> 0778	<u>Desay</u> 1407	<u>Kenwood</u> 0490, 0534, 0682, 0737	<u>Microsoft</u> 0522, 1708, 2083
<u>Alco</u> 0790	<u>California Audio</u> <u>Labs</u> 0490	<u>Desay</u> 1407	<u>Diamond Vision</u> 1316	<u>Kawasaki</u> 0790	<u>Minato</u> 0752
<u>Allegro</u> 0869	<u>CAVS</u> 1057	<u>Digitrex</u> 0672	<u>DigitalMax</u> 1738	<u>Kenwood</u> 0490, 0534, 0682, 0737	<u>Mintek</u> 0839, 0717, 1472
<u>Amphion Media</u> <u>Works</u> 0872, 1245	<u>Celestial</u> 1020	<u>Disney</u> 0675, 1270	<u>Digitrex</u> 0672	<u>KLH</u> 0717, 0790, 1020, 1149	<u>Mitsubishi</u> 1521, 0521
<u>AMW</u> 0872, 1245	<u>Centrex</u> 0672, 1004	<u>DiViDo</u> 0705	<u>Goodmans</u> 0790	<u>Kloss</u> 0533	<u>Momitsu</u> 1082
<u>Apex Digital</u> 0533, 0672, 0717, 0755, 0794, 0795, 0796, 0797, 1004, 1020, 1056, 1061	<u>Cinea</u> 0831	<u>Dual</u> 0675, 1068, 1085	<u>GPX</u> 0699, 0769	<u>Konka</u> 0711, 0721	<u>Mustek</u> 0730
<u>Arrgo</u> 1023	<u>Cinego</u> 1399	<u>Durabrand</u> 1127, 2164	<u>Gradiente</u> 0490, 0651	<u>Koss</u> 0651, 0769, 0896, 1061, 1423	<u>Myryad</u> 0894
<u>Aspire Digital</u> 1168, 1407	<u>CineVision</u> 0876, 0833, 0869	<u>DVD2000</u> 0521	<u>Greenhill</u> 0717	<u>Landel</u> 0826	<u>NAD</u> 0692, 0741
<u>Astar</u> 1489, 1678, 1679	<u>Citizen</u> 1003, 0695, 1277, 1587, 2116	<u>Electrohome</u> 1003, 2116	<u>Grundig</u> 0539, 0705	<u>Lasonic</u> 0627, 0798, 1173	<u>Naiko</u> 0770
<u>Audiovox</u> 0717, 0790, 1041, 1072, 1121, 1122	<u>Clairtone</u> 0571	<u>Emerson</u> 0591, 0675, 1268	<u>Harman/Kardon</u> 0582, 0702	<u>Lecson</u> 1533	<u>Nakamichi</u> 1222
<u>Awa</u> 0730	<u>Coby</u> 0778, 0852, 1077, 1086, 1107, 1165, 1177, 1351, 1628	<u>Enterprise</u> 0591	<u>Helios</u> 2080	<u>Lenox</u> 1127	<u>NEC</u> 0785, 0869
<u>Axion</u> 1072	<u>Creative</u> 0503, 0539	<u>Entivo</u> 0503, 0539	<u>Hello Kitty</u> 0831	<u>LG</u> 0591, 0741, 0869	<u>Nesa</u> 0717
<u>B &amp; K</u> 0655, 0662	<u>Curtis Mathes</u> 1087	<u>Enzer</u> 0770	<u>Hitachi</u> 0573, 0664, 1247, 1664	<u>LiteOn</u> 1058, 1158, 1416, 1440, 1656, 1738	<u>Next Base</u> 0826
<u>BBK</u> 1224	<u>CyberHome</u> 0816, 0874, 1023, 1024, 1117, 1129, 1502, 1537	<u>ESA</u> 1268	<u>Hiteker</u> 0672	<u>Loewe</u> 0511, 0741	<u>NexxTech</u> 1402
		<u>Firstline</u> 0651	<u>Humax</u> 1588, 1500	<u>Logix</u> 0783	<u>Nintaus</u> 1051
			<u>iLo</u> 1348, 1472	<u>Magnasonic</u> 0651, 0675	<u>Norcent</u> 1003, 0872, 1107, 1265
			<u>Initial</u> 0717, 1472		<u>Nova</u> 1517
			<u>Insignia</u> 1268, 2095, 2150		
			<u>Integra</u> 0571, 0627		

## 8.2.11 DVD (Marques O à Z)

Marque/Code	Marque/Code	Marque/Code	Marque/Code	Marque/Code	Marque/Code
<u>Onkyo</u> 0503, 0627, 1769	<u>Polaroid</u> 1020, 1061, 1086, 1245, 1316, 1478, 2130	<u>Revo</u> 0699 <u>Rio</u> 0869, 2002	<u>Sharper Image</u> 1117 <u>Sherwood</u> 0633, 0770, 1043, 1077, 1889	1268, 1334 <u>TAG McLaren</u> 0894 <u>Tatung</u> 0770 <u>Teac</u> 0571, 0717, 0692, 0790	<u>Unimax</u> 0770 <u>United</u> 0730 <u>Universum</u> 0591 <u>Urban Concepts</u> 0503, 0539 <u>US Logic</u> 0839 <u>V</u> 1064, 1226 <u>Venturer</u> 0790 <u>Vizio</u> 1064, 1226
<u>Oppo</u> 0575, 1224, 2185 <u>Optimus</u> 0571 <u>OptoMedia</u> <u>Electronics</u> 0896 <u>Oritron</u> 0651 <u>Palsonic</u> 0672, 0852	<u>Polk Audio</u> 0539 <u>Portland</u> 0770 <u>Presidian</u> 0675, 1072, 1738 <u>Primare</u> 1618 <u>Proceed</u> 0672 <u>Proscan</u> 0522 <u>Prosonic</u> 0699 <u>ProVision</u> 0778 <u>Qwestar</u> 0651 <u>Radionette</u> 0741 <u>RadioShack</u> 0571 <u>RCA</u> 0522, 0571, 0717, 0790, 0822, 1022, 1769 <u>Realistic</u> 0571 <u>Reoc</u> 0752	<u>Sampo</u> 0698, 0752, 1501 <u>Samsung</u> 0298, 0490, 0573, 0744, 0199, 0820, 1044, 1075, 1470, 2069 <u>Sansui</u> 0695 <u>Sanyo</u> 0670, 0675, 0695, 0873, 1334 <u>Schneider</u> 0783 <u>Schwaiger</u> 0752 <u>Sensory</u> <u>Science</u> 1158 <u>Sharp</u> 0630, 0675, 0752, 1256	<u>SM Electronic</u> 0730 <u>Sonic Blue</u> 0573, 0715, 0783, 0869, 1099, 2002 <u>Sony</u> 0533, 0772, 0864, 1033, 1070, 1431, 1516, 1533, 1548, 1633, 1791, 1824, 1892, 1903, 1904, 1934, 2020, 2043 <u>Sova</u> 1122 <u>Sungale</u> 1074 <u>SVA</u> 0717, 0860, 1105 <u>Sylvania</u> 0675, 1268 <u>Symphonic</u> 0675, 0894,	<u>Technics</u> 0490, 0703 <u>Technika</u> 0770 <u>Technosonic</u> 0730 <u>Techwood</u> 0692 <u>Terapin</u> 1031 <u>Tevion</u> 0651 <u>Theta Digital</u> 0571 <u>Thomson</u> 0522, 0511 <u>TiVo</u> 1503, 1512, 1588 <u>Toshiba</u> 0503, 0573, 0539, 0695, 1154, 1503, 1510, 1588, 1608, 1769 <u>Tredex</u> 0800, 0803, 0804	<u>US Logic</u> 0839 <u>V</u> 1064, 1226 <u>Venturer</u> 0790 <u>Vizio</u> 1064, 1226 <u>Vocopro</u> 1027, 1360 <u>Wesder</u> 0699 <u>Xbox</u> 0522, 1708, 2083 <u>Yamaha</u> 0490, 0539, 0545, 0497, 0817 <u>Yamakawa</u> 0872 <u>Zenith</u> 0503, 0591, 0741, 0869 <u>Zeus</u> 0784 <u>Zoece</u> 1265
<u>Panasonic</u> 0503, 0490, 0571, 0703, 1641, 1762 <u>Philco</u> 0675 <u>Philips</u> 0503, 0539, 0646, 0675, 1267, 1340, 1354, 1846, 2056, 2084 <u>Phonotrend</u> 0699 <u>PianoDisc</u> 1024 <b>Pioneer</b> <b>0525, 0571,</b> <b>0142, 0631,</b> <b>1475, 1476,</b> <b>1571, 1460,</b> <b>1512, 1902,</b> <b>2052</b>					

## 8.2.12 LD

Marque/Code	Marque/Code	Marque/Code	Marque/Code	Marque/Code	Marque/Code
<u>Carver</u> 0064, 0194, 0323 <u>Denon</u> 0059, 0172, 0241 <u>Disco Vision</u> 0023 <u>Harman/Kardon</u> 0194	<u>Hitachi</u> 0023, 0395 <u>Magnavox</u> 0064, 0194, 0217, 0241 <u>Marantz</u> 0064, 0194 <u>Mitsubishi</u> 0059, 0241	<u>NAD</u> 0059 <u>NEC</u> 0286 <u>Optimus</u> 0059 <u>Panasonic</u> 0204 <u>Philips</u> 0064, 0194	<b>Pioneer</b> <b>0059, 0023,</b> <b>0241, 0463,</b> <b>0572, 1274</b> <u>Polk Audio</u> 0194 <u>Quasar</u> 0204 <u>Renaissance</u> 0323	<u>Samsung</u> 0323 <u>Sega</u> 0023 <u>Sharp</u> 0001 <u>Sony</u> 0193, 0201, 0270 <u>Technics</u> 0204	<u>Theta Digital</u> 0194 <u>Toshiba</u> 0059 <u>Victor</u> 0245 <u>Wards</u> 0059 <u>Yamaha</u> 0217



### 8.3 Caractéristiques techniques

Téléviseur à écran plat	PDP-6020FD (60")	PDP-5020FD (50")
<b>Nombre de pixels</b>	1920 × 1080 pixels	1920 × 1080 pixels
<b>Amplificateur audio</b>	18 W + 18 W (1 kHz, 10 %, 6 Ω)	18 W + 18 W (1 kHz, 10 %, 6 Ω)
<b>Enceinte</b>	Graves: 4,8 cm x 13 cm type à cône Aigus: 2,5 cm type à demi-dôme	Graves: 4,8 cm x 13 cm type à cône Aigus: 2,5 cm type à demi-dôme
<b>Effet sonore</b>	SRS FOCUS/SRS/SRS TruBass/ SRS Definition	SRS FOCUS/SRS/SRS TruBass/ SRS Definition
<b>Langues de l'affichage sur écran</b>	Anglais, Espagnol, Français	Anglais, Espagnol, Français
<b>Alimentation</b>	120 V CA, 60 Hz, 524 W (0,3 W en veille)	120 V CA, 60 Hz, 436 W (0,2 W en veille)
<b>Poids</b>	Appareil: 50,8 kg (112,0 lbs) Support: 5,3 kg (11,7 lbs)(boulons compris) Enceinte: 3,7 kg (8,2 lbs) (y compris les câbles, les pièces de fixation et les vis) Total: 59,8 kg (131,8 lbs)	Appareil: 33,6 kg (74,1 lbs) Support: 2,2 kg (4,9 lbs)(boulons compris) Enceinte: 3,2 kg (7,1 lbs) (y compris les câbles, les pièces de fixation et les vis) Total: 39 kg (86 lbs)

Standard de réception		
<b>Numérique</b>		Système de télévision numérique ATSC
	<b>Type de circuit</b>	8VSB/64QAM/256QAM
	<b>Tuner VHF/UHF</b>	VHF chaînes 2 à 13, UHF chaînes 14 à 69
	<b>Tuner télévision par câble (CATV)</b>	Chaînes 2 à 135
	<b>Format audio</b>	Dolby Digital
<b>Analogique</b>		Système de télévision américain NTSC
	<b>Type de circuit</b>	Détection synchrone du signal vidéo par circuit à verrouillage de phase (PLL), tuner numérique à verrouillage de phase (PLL)
	<b>Tuner VHF/UHF</b>	VHF chaînes 2 à 13, UHF chaînes 14 à 69
	<b>Tuner de télévision par câble (CATV)</b>	Chaînes par câble 1 à 135
	<b>Multiplexage audio</b>	Système BTSC

Prises sur les côtés		
	<b>INPUT 3</b>	Entrées VIDEO, AUDIO
	<b>INPUT 7</b>	Entrée HDMI*
	<b>PHONES</b>	16 Ω à 32 Ω recommandées
	<b>USB</b>	Entrée USB**

Prises au dos		
ANT		75 $\Omega$ asymétrique, type F pour entrée DTV/VHF/UHF/Télévision par câble
INPUT 1		Entrées S-VIDEO, VIDEO, AUDIO
INPUT 2		Entrées COMPONENT VIDEO, VIDEO, AUDIO
INPUT 4		Entrées HDMI*, AUDIO
PC INPUT		Entrées analogique RVB, AUDIO
INPUT 5		Entrées HDMI*, AUDIO
INPUT 6		Entrée HDMI*
AUDIO OUT		Sortie AUDIO (Fixe)
DIGITAL OUT		Optique
ETHERNET		1
CONTROL OUT		1
SPEAKERS		6 $\Omega$ à 16 $\Omega$
SUB WOOFER OUT		Variable

\* conforme à HDMI1.3 (Deep Color) et HDCP1.1

\*\* conforme à USB 1.1 et 2.0

HDMI (High Definition Multimedia Interface) est une interface numérique qui gère la vidéo et le son sur un seul câble.

HDCP (High-bandwidth Digital Content Protection) est une technologie utilisée pour protéger les contenus numériques sujets à copyright qui utilise l'interface visuelle numérique (DVI).

*Remarque: Les caractéristiques et la conception sont sujets à modification sans préavis.*



## Dimensions

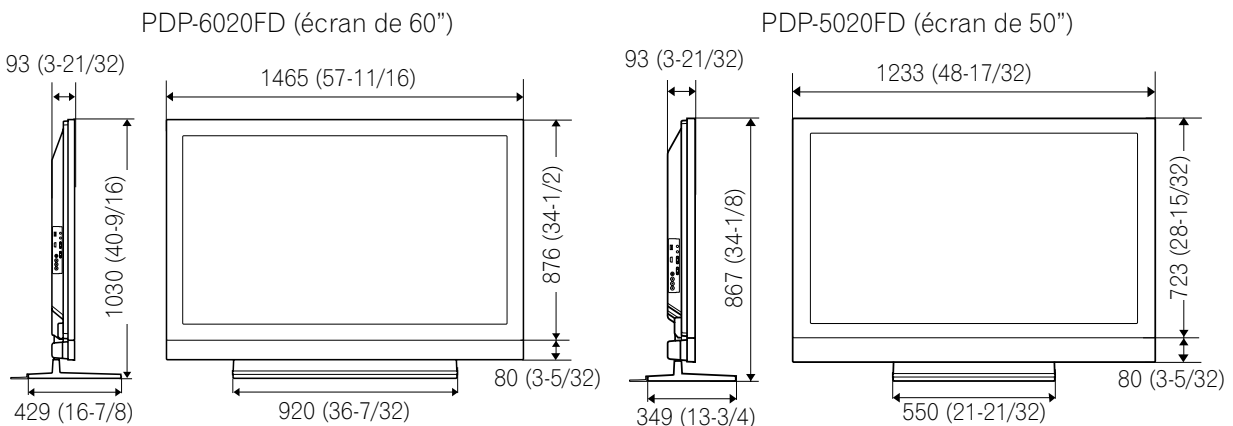

## 8.4 Glossaire

### HDMI

HDMI (High-Definition Multimedia Interface) est un standard de transmission de données numériques destiné aux appareils électroménagers/électroniques grand public. HDMI relie les sources audio/vidéo numériques à un appareil numérique audio et/ou vidéo compatible, comme un téléviseur à écran plat. HDMI permet également de transmettre numériquement des signaux audio et de commande via un seul câble pour des sources audio numériques multicanal.

### PCM

PCM (Pulse Code Modulation) est une méthode de conversion des signaux audio analogiques en signaux numériques. PCM est utilisé sur les CD audio.

### Dolby Digital

Dolby Digital est une technologie de codage permettant la compression des signaux audio. Dolby Digital prend en charge les formats audio de grande qualité, à compression élevée et multicanal. Le format surround 5.1 canaux est utilisé dans les émissions numériques.

### Émission haute définition

La Haute Définition est un système de diffusion de télévision numérique à la résolution supérieure en comparaison des systèmes de télévision conventionnelle. Par rapport au système existant d'émissions analogiques terrestres capable de produire une image composée de 525 lignes de résolution, le système d'émissions numérique haute définition comporte 750 ou 1125 lignes, ce qui permet de fournir une résolution et une qualité d'image supérieures.

### Balayage entrelacé

Avec la télévision NTSC ou l'affichage d'images vidéo, le balayage entrelacé balaie d'abord toutes les lignes paires d'un champ d'image (262,5 lignes) pour rafraîchir chaque image en 1/60e de seconde, puis les lignes impaires subissent un deuxième rafraîchissement en 1/60e de seconde pour finalement obtenir une image complète (525 lignes). On fait référence aux lignes balayées efficacement par "480i" et "1080i" (le "i" signifie "interlaced", entrelacé).

### Balayage progressif

Le balayage progressif rafraîchit toutes les lignes d'une image en une seule passe. Par rapport au balayage entrelacé, le balayage progressif réduit le scintillement des images, ce qui le rend idéal pour l'affichage de texte et d'images fixes. On fait référence aux lignes balayées efficacement par "480p" et "720p" (le "p" signifie "progressive", progressif).

### (Home Media Gallery)

#### Passerelle par défaut

La passerelle par défaut est un nœud sur un réseau informatique qui sert de point d'accès à un autre réseau. Une passerelle par défaut (d'un serveur ou d'un routeur, par exemple) est utilisée pour faire suivre tout trafic qui n'est pas adressé à une station située à l'intérieur du sous-réseau local.

#### Serveur DHCP (Dynamic Host Configuration Protocol)

Mécanisme pour affecter les adresses IP aux clients-hôtes. Dans la plupart des cas, un routeur à haut débit sert de serveur DHCP dans un réseau local.

#### DLNA (Digital Living Network Alliance)

Le logo autorisé DLNA permet aux consommateurs de reconnaître facilement les produits compatibles avec le nouveau standard pour les réseaux informatiques locaux et les autres périphériques numériques, tel qu'il est défini par les directives d'interopérabilité DLNA. Il permet de profiter des données musicales, vidéo, etc. à partir de divers périphériques sur un réseau local. Cet appareil est compatible avec les données musicales, photo et vidéo et est basé sur les directives d'interopérabilité d'appareils en réseau domestique DLNA – élargie: octobre 2006 (v1.5). Cet appareil peut être utilisé pour reproduire des données musicales, photo et vidéo se trouvant sur un serveur compatible DLNA connecté par un câble réseau.

Digital Living Network Alliance (DLNA) s'est spécialisé dans la simplification du partage des données numériques, telles que la musique, les photos et les séquences vidéo numérique parmi des produits électroniques de grande consommation et des ordinateurs connectés en réseau. En établissant une plateforme d'interopérabilité basée sur une norme ouverte de l'industrie, DLNA offre des directives de conception technique que les compagnies peuvent utiliser pour mettre au point des produits numériques domestiques qui partagent des données à travers un réseau local avec ou sans fil.

#### Serveur DNS (Domain Name Service)

Un serveur DNS est un serveur qui détermine les adresses des ordinateurs en réseau sur Internet. Le serveur échange l'adresse IP et l'adresse Internet, et l'adresse Internet et l'adresse IP.

**Ethernet**

Une technologie de réseau d'ordinateur pour réseau local (LAN). Le téléviseur à écran plat prend en charge le format 100BASE-TX.

**Adresse IP (protocole Internet)**

Un numéro unique utilisé par chaque appareil pour être identifié et communiquer avec les autres appareils sur un réseau utilisant le protocole standard Internet tel que "192.168.1.xxx". Aucun numéro en double n'est autorisé dans le même réseau.

**Câble réseau**

Un câble avec une fiche modulaire à huit broches à chaque extrémité, différente d'une fiche téléphonique qui ne possède que quatre broches. Un câble droit est utilisé lors de la connexion du téléviseur à écran plat à un réseau local via un concentrateur. Un câble croisé est utilisé lors de la connexion directe à un ordinateur. Utilisez des câbles réseau de catégorie 5 (CAT-5).

**Adresse MAC (Media Access Control)**

Une adresse attachée au port de chaque appareil en réseau avec une adresse IP. L'adresse MAC est du type "00:e0:36:01:23:xx" et ne peut pas être changée.

**Appareils de la classe de stockage de masse**

Le standard fournit une interface à divers périphériques de stockage, tels que des mémoires flash USB et des appareils photo numériques.

**PlaysForSure**

PlaysForSure est une certification commerciale donnée par Microsoft. Cet appareil est conforme aux spécifications requises pour PlaysForSure Version 2.20 pour les périphériques de réseau.

**PTP (Picture Transfer Protocol)**

Un protocole permettant le transfert d'images et la manipulation d'appareils photo numériques par le biais d'une connexion USB. Les appareils photo numériques les plus récents et d'autres appareils prennent en charge le protocole PTP, ce qui permet un transfert d'images par le biais d'une connexion directe.

**Masque de sous-réseau**

Utilisé pour déterminer le réseau lorsque l'adresse IP est segmentée en plusieurs parties. Elle est de la forme "255.255.255.0.". Dans la plupart des cas, le masque de sous-réseau est affecté automatiquement par le serveur DHCP.

**UPnP (Universal Plug and Play)**

Architecture pour la connectivité en réseau pair à pair d'appareils de tout facteur de forme. Elle est conçue pour apporter une connectivité facile à utiliser, flexible et normalisée pour des réseaux ad hoc ou autonomes que ce soit à la maison, dans une petite entreprise, des espaces publics, ou connectés à Internet.

**USB (Universal Serial Bus)**

L'USB fournit un bus série standard pour la connexion d'appareil, comme des ordinateurs. Le téléviseur à écran plat prend en charge les périphériques de classe de stockage de masse et PTP (Picture Transfer Protocol).

**Windows Media Connect**

Microsoft Windows Media Connect est une nouvelle technologie pour distribuer des données musicales, photo et vidéo stockées sur un ordinateur avec Windows XP installé vers un système stéréo d'un téléviseur. En utilisant cette technologie vous pouvez reproduire des fichiers qui se trouvent sur l'ordinateur à partir de divers appareils n'importe où dans votre maison.

**Windows Media DRM**

Windows Media DRM est une technologie de protection des droits d'auteur mise au point par Microsoft Corporation. Elle permet aux FAI de distribuer par Internet des données musicales, vidéo et d'autres supports numériques dans un format protégé et chiffré.

**Windows Media Player**

Application gratuite de lecture de médias numériques fournie par Microsoft et utilisée pour la lecture de fichiers audio, vidéo et image sur un ordinateur.

**Windows Media Player 11**

La fonction de Windows Media Connect a été intégrée à cette version de Windows Media Player. Après l'installation de Windows Media Player 11, Windows Media Connect ne fonctionnera pas. Voir le site Web de Microsoft pour en savoir plus.

## 8.5 Index

### Numériques

100BASE-TX .....	85, 138
10BASE-T .....	85
2 images .....	12, 13, 61, 62

### A

Aigus .....	46
Air/Câble .....	35
Alimentation .....	31, 53, 67
Analogique .....	43, 64, 66, 74, 75
Arrêt sans opération .....	68
Arrêt sans signal .....	68
Autoinstallation .....	35, 38
AVC .....	46, 67

### B

Balance .....	33, 46, 57
Bleu .....	33, 58, 65
Bloquer .....	49, 51, 113

### C

Cache latéral .....	52, 59, 60
Capteur de luminosité ambiante .....	42
CBL .....	12, 71
Chaîne .....	35, 38, 41
CINÉMA .....	44, 54
Classement pour les Canadiens anglophones .....	49
Classement pour les Canadiens francophones .....	49
Commande alimentation .....	82
Commande HDMI .....	74, 76, 78
Configuration système .....	34
Contraste .....	43, 54, 55, 58
Contrôle parental .....	47, 48, 50, 113
Couleur .....	42, 45, 55, 58

### D

Détection du cache latéral .....	59, 123
Directives télévisées parentales .....	48, 49, 50
Dolby Digital .....	111, 135

### E

Économie d'énergie .....	52, 53, 67
Effet sonore .....	67, 135
Entrée .....	12, 40
Entrée HDMI .....	74, 75, 114
Étiqueter Entrée .....	40
Étiquette .....	40

### F

Favoris .....	33, 40
Fuseau horaire .....	35

### G

Geler .....	62, 121
Gestion alimentation .....	68
Graves .....	33

### H

Home Media Gallery .....	83
HOME MENU .....	12, 34
Horloge .....	35, 112

### I

Image dans l'image .....	12, 13, 61
InfoBanner .....	63
Instal. Tuner Numérique .....	35, 38, 120
Install. TV analogique .....	36, 38, 43
Installation .....	14, 35, 121

### J

JEU .....	28, 54, 56, 60, 82
-----------	--------------------

### L

Langue .....	34, 35, 65, 66, 76
Luminosité .....	45, 55, 58

### M

Minuterie d'extinction .....	41, 115
Mode Chaîne .....	33, 39
Mode film .....	60
Mode HD Large .....	59
Modif. Mot de passe .....	33
Modifier Mot de passe .....	47
MPAA .....	48, 126
MTS .....	64, 66
multiécran .....	56, 61, 62
MUTING .....	13, 41

### N

Netteté .....	55, 58
Numérique .....	26, 32, 50

### O

Optimisation de texte .....	60
OPTIMUM .....	12, 45, 54
Orbiteur .....	53, 124

### P

PCM .....	74, 111
PERFORMANCES .....	12, 54
Position .....	44, 112
Pré réglages AV .....	54, 55
Préf. Cmde Jeu .....	56, 60
Prises HDMI .....	27, 74, 76, 116
Protection d'écran .....	124
Protection écran .....	33, 52, 114
PureCinema .....	59

### R

RCV .....	12
Réglage de Commande HDMI .....	78, 81
Réglage de la position H/V .....	44
Réglage manuel .....	36, 43
Rouge .....	58, 65

### S

Sans infos de classement .....	49
SAP .....	64, 66
SAT .....	12, 71
SCREEN SIZE .....	13, 56
SHIFT .....	13, 61, 62
Son .....	42, 46, 54, 64
Sous-titres .....	64, 65
SPORT .....	54
SRS .....	67, 135, 140
SRS Definition .....	135
SRS FOCUS .....	135
SRS TruBASS .....	135
STANDARD .....	12, 55
Standard .....	12, 54
SWAP .....	13, 61, 62
Sync. Luminosité .....	60, 116

### T

Taille auto .....	52, 56, 59
Teinte .....	55, 58
Télécommande .....	10, 12, 69
Trier Favoris .....	33, 40
TV/DTV .....	13, 26, 32

### U

UTILISATEUR .....	12, 55
-------------------	--------

### V

Vert .....	58, 65, 73
VOLUME .....	41, 67

## 8.6 Informations sur les marques, licences et brevets

### Marques de commerce



est une marque de SRS Labs, Inc.

WOW HD technologie est incorporé sous licence de SRS Labs, Inc.

Fabriqué sous licence de Dolby Laboratories. Le terme Dolby et le sigle double D sont des marques commerciales de Dolby Laboratories.

HDMI, le logo HDMI et High-Definition Multimedia Interface sont des marques commerciales ou des marques déposées de HDMI Licensing LLC.

Ce produit utilise les polices FontAvenue® sous licence de NEC Corporation. FontAvenue est une marque déposée de NEC Corporation.

DDC est une marque déposée de Video Electronics Standards Association.

Ce logiciel est basé en partie sur le travail du groupe indépendant JPEG.

Les noms de sociétés ou d'organismes sont des marques de commerce qui peuvent avoir fait l'objet d'un dépôt par leur propriétaire.

Windows Media et le logo Windows sont des marques de commerciales ou des marques déposées de Microsoft Corporation aux États-Unis et/ou dans d'autres pays.

DLNA et DLNA CERTIFIED sont des marques de commerce et/ou marques de service de Digital Living Network Alliance.

### Licence

Les propriétaires des données utilisent la technologie de gestion des droits numériques Windows Media (WMDRM) pour protéger leur propriété intellectuelle, y compris les droits d'auteurs. Cet appareil utilise le logiciel WMDRM pour accéder aux données protégées par WMDRM. Si le logiciel WMDRM échoue à protéger les données, les propriétaires des données peuvent demander à Microsoft d'annuler la capacité du logiciel d'utiliser WMDRM pour reproduire ou copier les données protégées. Une telle annulation n'a pas d'effet sur les données non protégées. Lorsque vous téléchargez des licences pour des données protégées, vous acceptez que Microsoft puisse inclure une liste d'annulation avec la licence. Les propriétaires des données peuvent exiger que vous mettiez à jour WMDRM pour accéder à leurs données. Si vous refusez d'effectuer la mise à jour, vous ne pourrez pas accéder aux données qui nécessitent une mise à jour.

Cet appareil est protégé par certains droits de propriété intellectuelle de Microsoft. L'utilisation ou la distribution de cette technologie en dehors de cet appareil est interdite sans licence de Microsoft.

Le logo DLNA peut être utilisé par les appareils ayant obtenu un certificat de DLNA (Digital Living Network Alliance).

### Avis de non-responsabilité

Pioneer fournit des informations pour faciliter la configuration d'un réseau et la connexion du téléviseur à écran plat au réseau, mais vous êtes entièrement responsable de la bonne exécution de cette configuration et de cette connexion. Pioneer n'assume aucune responsabilité pour tout dommage résultant de la configuration et de la connexion que vous avez effectuées.

Lorsque vous téléchargez des mises à jour de logiciel du site Web de Pioneer et lorsque vous effectuez des mises à jour, veillez à ce que les connexions du réseau à votre mémoire flash USB, et de votre mémoire flash USB au téléviseur à écran plat ne soient pas interrompues.

Pioneer n'assume aucune responsabilité pour toute défaillance ou tout dommage résultant de problèmes de connexion.

Suivant le périphérique USB utilisé, les données risquent de ne pas fonctionner correctement. Pioneer n'assume aucune responsabilité pour toute défaillance ou tout dommage résultant de l'emploi d'un périphérique USB par l'utilisateur.



## IMPORTANTE



La luz intermitente con el símbolo de punta de flecha dentro un triángulo equilátero. Está convenido para avisar al usuario de la presencia de "voltaje peligrosa" no aislada dentro el producto que podría constituir un peligro de choque eléctrico para las personas.

## CAUTION

RISK OF ELECTRIC SHOCK  
DO NOT OPEN

### ATENCIÓN:

PARA PREVENIR EL PELIGRO DE CHOQUE ELÉCTRICO NO REMOVER LA TAPA NI LAS PARTES DENTRO NO UTILIZADAS, LLAMAR UNA PERSONA CUALIFICADA



El punto exclamativo dentro un triángulo equilátero convenido para avisar al usuario de la presencia de importantes instrucciones sobre el funcionamiento y la manutención en la libreta que acompaña el aparato.

D3-4-2-1-1\_Sp-A

# INSTRUCCIONES DE SEGURIDAD IMPORTANTES

- 1) Lea estas instrucciones.
- 2) Guarde estas instrucciones.
- 3) Preste atención a las advertencias.
- 4) Siga todas las instrucciones.
- 5) No utilice este aparato cerca del agua.
- 6) Limpie solamente con un paño seco.
- 7) No bloquee ninguna abertura de ventilación. Instale de acuerdo con las instrucciones del fabricante.
- 8) No instale cerca de fuentes de calor como radiadores, calentadores, estufas, u otros aparatos (incluyendo amplificadores) que generen calor.
- 9) No anule el propósito de seguridad de la clavija polarizada o de puesta a tierra. Una clavija polarizada tiene dos patillas, una más ancha que la otra. Una clavija con puesta a tierra tiene dos patillas y un tercer contacto de puesta a tierra. La patilla ancha o el tercer contacto se proveen para su seguridad. Si la clavija suministrada no se ajusta en su toma de corriente, consulte un electricista para el reemplazo de la toma de corriente obsoleta.
- 10) Proteja el cable de alimentación de modo que no sea pisado o apretado particularmente en las clavijas, receptáculos, y en el punto que salen del aparato.
- 11) Utilice solamente accesorios especificados por el fabricante.
- 12) Utilice solamente el carrito, soporte, trípode, ménsula o mesa especificado por el fabricante o vendido junto con el producto. Cuando se utiliza un carrito, tenga cuidado de no mover la combinación de carrito y aparato para evitar lesiones debido a una queda.
- 13) Desenchufe este aparato durante tempestades o cuando no utilice el aparato durante largos periodos de tiempo.
- 14) Encargue el servicio a personal de servicio calificado. Se requiere servicio cuando el aparatado ha sufrido daños de alguna manera, como daños en el cable de alimentación o clavija, entrada de líquidos u objetos en el aparato, exposición del aparato a la lluvia o humedad, cuando el aparato no funcione normalmente, o haya caído.



P1-4-2-2\_Sp

## AVISO IMORTANTE –

EL NÚMERO DE SERIE PARA ESTE EQUIPO SE ENCUENTRA EN EL PANEL TRASERO. SÍRVASE ESCRIBIR ESTE NÚMERO DE SERIE EN SU TARJETA DE GARANTÍA ADJUNTA Y GUÁRDELA EN UN LUGAR SEGURO. ESTO ES PARA SU SEGURIDAD.

D1-4-2-6-1\_Sp



Congratulaciones por su compra de un televisor de pantalla plana KURO de Pioneer.

KURO es el futuro de los monitores pantalla plana de Pioneer. Es un mundo sin fronteras. Un lugar donde se desarrollan los sentidos, se sienten los colores y se saborean los sonidos. Una experiencia que cambia no sólo la manera que mira la televisión, pero la manera que mira el mundo.

Estamos orgullosos de incorporar esta filosofía de calidad excepcional, diseño de punta y ingeniería meticulosa para hacer del KURO algo indisputablemente singular, y ofrecerle una de las mejores experiencias de entretenimiento posibles.

Tome algún tiempo para leer esta guía del usuario y el manual de instrucciones para aprender acerca de las muchas funciones y beneficios destinados al KURO. Esperamos que disfrute de la experiencia de poseer el KURO y le invitamos a entrar en el nuevo mundo de ver y oír como nunca antes.

# CONTENIDO

<b>1</b>	<b>Introducción a los Televisores de Pantalla Plana de la Serie 20FD .....</b>	<b>6</b>
1.1	Lista de comprobación de embarque del televisor de pantalla plana .....	6
1.2	Opciones de control: Conocimiento de su televisor de pantalla plana.....	8
1.2.1	<i>Botones de control y otros en el televisor de pantalla plana.....</i>	8
1.2.2	<i>Operación con el mando a distancia.....</i>	10
1.2.3	<i>Botones del mando a distancia .....</i>	12
<b>2</b>	<b>Instalación de su televisor de pantalla plana.....</b>	<b>14</b>
2.1	Selección de la ubicación y del método de montaje .....	14
2.1.1	<i>Comprobación de la apropiabilidad de la ubicación .....</i>	15
2.1.2	<i>Cómo levantar y/o desplazar su pantalla .....</i>	15
2.2	Instalación de la pantalla con un soporte .....	16
2.2.1	<i>Utilice o extraiga el soporte incluido .....</i>	16
2.2.2	<i>Conecte los cables de altavoz. ....</i>	20
2.3	Montaje en pared/techo .....	22
2.4	Monte el televisor de pantalla plana .....	24
2.5	Conexión a un sistema de emisión de TV y a otros dispositivos (DVR, Receptor, BDR, etc.).....	26
2.5.1	<i>Adición de canales de TV analógicos (convencionales) y digitales.....</i>	26
2.5.2	<i>Conexión de otro equipo Pioneer.....</i>	26
2.5.3	<i>Conexión del cable de alimentación a la pantalla.....</i>	29
2.6	Tendido y atado del cable de alimentación y cables .....	29
<b>3</b>	<b>Operaciones básicas para contemplación de televisión .....</b>	<b>31</b>
3.1	Encendido y apagado del televisor de pantalla plana .....	31
3.2	Programación del televisor de pantalla plana para contemplación de televisión .....	32
3.2.1	<i>Selección de canales de TV analógicos o digitales.....</i>	32
3.2.2	<i>Exploración del Home Menu.....</i>	32
3.2.3	<i>Asignación de un idioma.....</i>	34
3.2.4	<i>Ajuste del reloj.....</i>	35
3.2.5	<i>Creación de una lista de canales.....</i>	35
3.2.6	<i>Omisión o eliminación de canales indeseables .....</i>	38
3.2.7	<i>Lista de canales.....</i>	39
3.3	Inicio rápido para ver televisión .....	41
3.3.1	<i>Cambio de canal/subcanal.....</i>	41
3.3.2	<i>Ajuste del volumen y del sonido .....</i>	41
3.3.3	<i>Activación del temporizador de apagado.....</i>	41
3.4	Ajuste de la calidad de la imagen y del sonido.....	42
3.4.1	<i>Ajuste de la imagen para la iluminación de su sala .....</i>	42
3.4.2	<i>Ajuste de imagen general (vídeo) para una fuente de AV.....</i>	43
3.4.3	<i>Comparación de las imágenes al ajustar una imagen .....</i>	44
3.4.4	<i>Visualización de una pantalla de ajuste de imagen gráfica/sonido .....</i>	45
3.4.5	<i>Control del sonido .....</i>	46
3.4.6	<i>Ajuste del sonido general (audio).....</i>	46

3.5	Bloqueo de programas, canales o contenidos .....	47
3.5.1	Asignación de una contraseña para el control familiar (bloqueo).....	47
3.5.2	Activación del Control familiar .....	48
3.5.3	Asignación de un sistema de clasificación para crear bloqueos .....	48
3.5.4	Eliminación temporal de un bloqueo.....	51
3.6	Iniciación inteligente para nuevos usuarios .....	52
3.6.1	Utilización del menú <i>TOOLS</i> .....	52
3.6.2	Extensión de la vida útil de la pantalla.....	52
3.6.3	Activación de <i>Orbiter</i> .....	53
3.6.4	Disparo periódico del patrón de vídeo de protección de pantalla.....	53
3.6.5	Activación del ahorro de energía para reducir el uso de energía .....	53
<b>4</b>	<b>Opciones adicionales de ajuste de la imagen y del sonido .....</b>	<b>54</b>
4.1	Selección de una opción de AV (Vídeo, Juego, etc.).....	54
4.1.1	Fuente de AV a través del mando a distancia.....	54
4.1.2	Selección de una fuente de AV a través de <i>Home Menu</i> .....	55
4.1.3	Selección de una fuente de PC.....	55
4.1.4	Configuración de la pantalla para reconocer una consola de juego.....	56
4.2	Ajuste de los elementos de imagen específicos .....	56
4.2.1	Selección de un tamaño de pantalla (automática o manual) .....	56
4.2.2	Corrección de la imagen para una fuente de AV o PC.....	58
4.3	Asignación de funciones de imagen avanzadas.....	59
4.3.1	Ajuste de las máscaras laterales (barras negras en ambos lados) .....	59
4.3.2	Seleccione un nivel <i>PureCinema</i> para imágenes de alta calidad.....	60
4.4	Visualización en multipantalla .....	61
4.4.1	Dividir/Alternar/Desplazar la pantalla.....	61
4.5	Congelamiento de imagen .....	62
4.6	Utilización de la función de rótulo .....	63
4.7	Selecciones alternativas del sonido .....	64
4.7.1	Subtitulación activa (CC) .....	64
4.7.2	Cambio de idiomas con <i>MTS</i> .....	66
4.7.3	Selección de <i>SAP</i> .....	66
4.7.4	Aplicación de las configuraciones del efecto de sonido.....	67
4.7.5	Utilización del control automático del volumen (AVC).....	67
4.8	Gestión de energía .....	67
<b>5</b>	<b>Utilización de otros equipos con su televisor de pantalla plana .....</b>	<b>69</b>
5.1	Programación del mando a distancia para operar otros equipos .....	69
5.1.1	Asignación de un código de fabricante al mando a distancia.....	69
5.1.2	Búsqueda de un código de fabricante.....	69
5.1.3	Eliminación de códigos de fabricante añadidos del mando a distancia.....	70
5.1.4	Control de un receptor <i>Pioneer</i> .....	70
5.1.5	Control de un sistema de cable (CBL) o satélite (SAT) .....	71
5.1.6	Control de una grabadora (VCR) .....	72
5.1.7	Control de un reproductor DVD/Grabadora DVR/Reproductor BD.....	73
5.2	Utilización de las entradas HDMI .....	74
5.2.1	Especificación del tipo de entrada HDMI.....	74
5.2.2	Especificación de un tipo de señal HDMI digital.....	75
5.2.3	Especificación de un tipo de señal HDMI de audio .....	75
5.3	Control de equipos con el mando a distancia de la pantalla a través de HDMI .....	76
5.3.1	Control de un sistema de AV.....	78
5.3.2	Control de una grabadora.....	79
5.3.3	Control de un reproductor .....	79
5.3.4	Adición de un amplificador de AV o de un reproductor BD.....	80
5.4	Comandos específicos del Control HDMI .....	81
5.4.1	Sonido de la fuente de reproducción con un comando HDMI.....	81
5.4.2	Apagado con un comando HDMI .....	81
5.4.3	Encendido con un comando HDMI .....	81
5.4.4	Prueba del control de la alimentación (Encendido/Apagado) .....	82

5.5	Conexión de una consola de videojuegos o una videocámara.....	82
5.6	Operación de Home Media Gallery .....	83
5.6.1	Conexiones en red.....	84
5.6.2	Conexión a un dispositivo USB.....	86
5.7	Ejecución de Home Media Gallery .....	88
5.7.1	Visualización de sus archivos de película en el televisor de pantalla plana.....	91
5.7.2	Reproducción de archivos de música en el televisor de pantalla plana.....	93
5.7.3	Visualización de sus archivos de foto en el televisor de pantalla plana.....	94
5.8	Utilización del menú TOOLS .....	96
5.9	Configuración HMG.....	108
5.10	Otras funciones útiles .....	109
5.11	Adición de otros equipos de audio.....	111
5.12	Adición de un PC .....	112
5.12.1	Ajuste automático de la posición de la imagen y del reloj.....	112
5.12.2	Ajuste manual de la posición de la imagen y del reloj.....	112
<b>6</b>	<b>Información útil .....</b>	<b>113</b>
6.1	Preguntas frecuentes (FAQ) .....	113
6.2	Comprobación de la versión de su software/hardware .....	114
6.3	Métodos de limpieza.....	114
6.4	Solución de problemas e información de servicio.....	115
6.4.1	Comprobación de la intensidad de la señal.....	120
<b>7</b>	<b>Precauciones y advertencias .....</b>	<b>121</b>
7.1	Detalles de la instalación .....	121
7.2	Consideraciones sobre la ubicación física y temperatura .....	121
7.3	Consejos para la utilización .....	121
7.4	Interferencia o ruido de señal.....	122
7.5	Propiedades del fósforo.....	122
7.6	Información de imagen incluyendo imagen remanente o imagen retenida.....	122
7.7	Precauciones de seguridad .....	124
7.8	Avisos Legales.....	124
7.8.1	Seguridad.....	124
7.8.2	Interferencia de radio.....	125
<b>8</b>	<b>Apéndice .....</b>	<b>126</b>
8.1	Cuadros de clasificación (para diversas clasificaciones de audiencia) .....	126
8.1.1	Clasificaciones de TV (basadas en edad).....	126
8.1.2	Clasificaciones de control paterno de TV de EE.UU. (basadas en edad/categoría).....	126
8.1.3	Clasificaciones de cine MPAA (basadas en edad).....	126
8.1.4	Clasificaciones canadienses en inglés (basadas en edad).....	127
8.1.5	Clasificaciones canadienses en francés (basadas en edad).....	127
8.2	Códigos de fabricantes para programar el mando a distancia .....	128
8.2.1	Cable.....	128
8.2.2	Satélite.....	128
8.2.3	Videgrabadora (Marcas A - F) .....	129
8.2.4	Videgrabadora (Marcas G - O).....	130
8.2.5	Videgrabadora (Marcas P - V) .....	131
8.2.6	Videgrabadora (Marcas W - Z) .....	132
8.2.7	PVR.....	132
8.2.8	BD (HD-DVD).....	132
8.2.9	DVD-R.....	132
8.2.10	DVD (Marcas A - N).....	133
8.2.11	DVD (Marcas O - Z) .....	134
8.2.12	LD.....	134
8.3	Especificaciones .....	135
8.4	Glosario .....	137
8.5	Índice .....	139
8.6	Información de marcas registradas, licencias y patentes .....	140

# 1 Introducción a los Televisores de Pantalla Plana de la Serie 20FD

Los Televisores de Pantalla Plana de la Serie 20FD de Pioneer incluyen el modelo **PDP-6020FD** de 60 pulgadas y el modelo **PDP-5020FD** de 50 pulgadas (tamaños de pantalla medidos diagonalmente). A continuación se provee una lista de todos los accesorios suministrado con su televisor. Si falta algo, póngase en contacto con su revendedor o con nuestro centro de servicio inmediatamente. La información de contacto de servicio se encuentra en la parte posterior de este manual.

## 1.1 Lista de comprobación de embarque del televisor de pantalla plana

Además del televisor de pantalla plana, se suministran varios accesorios para la instalación rápida y fácil del televisor. Compruebe el contenido antes de desechar o permitir que el instalador deseche cualquier material de empaque.

Os embarques del PDP-6020FD y del PDP-5020FD tienen piezas ligeramente diferentes. Compruebe los accesorios en la lista apropiada a continuación.

Se requiere un destornillador Philips para montar los altavoces y fijar el soporte.

### Se suministra con ambos modelos

Mando a distancia

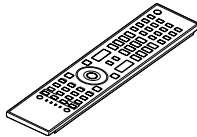

Pilas para el mando a distancia (2)  Paño de limpieza

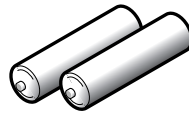

Cable de alimentación (2 m/6,6 pies)  Abrazaderas de cables (4)

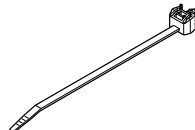
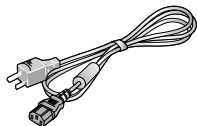

Manual de instrucciones

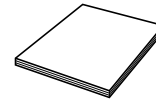

Tarjeta de garantía

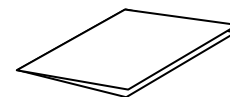

### También se suministra con el PDP-6020FD (pantalla de 60")

#### Kit de soporte

Cubierta de la base

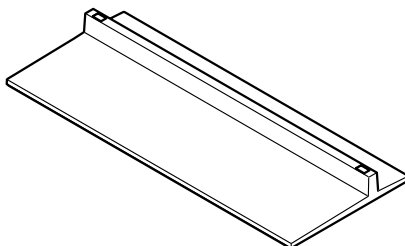

Tubos del soporte (2)

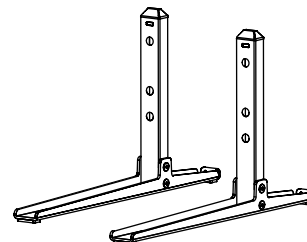

Tornillos plateados (4) (4×10 mm)



Tornillos negros (4) (M6×20 mm)



También se suministra con el PDP-6020FD (pantalla de 60")

- Accesorio metálico de prevención contra caída (2)
- Tornillos para los accesorios metálicos (4) (M4×35 mm)

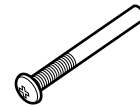
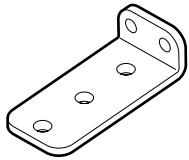

**Accesorios de altavoz**

- Cables de altavoz (2)
- Altavoz

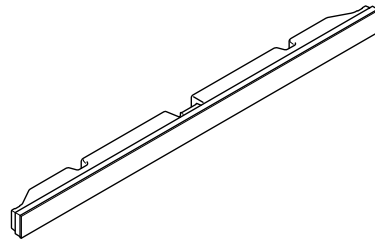
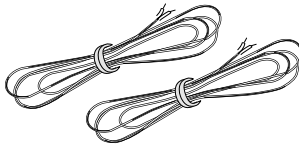

- Tornillos de montaje de altavoz (9) (M5×10 mm)



- Ménsula de altavoz (Centro)

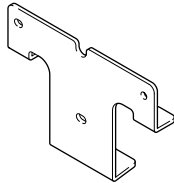

- Ménsulas de altavoz (Izquierda y Derecha)

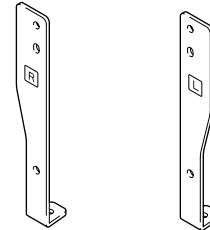

También se suministra con el PDP-5020FD (pantalla de 50")

**Kit de soporte**

- Accesorio metálico de prevención contra caída (2)
- Tornillos para los accesorios metálicos (2) (M4×35 mm)

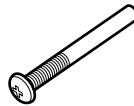
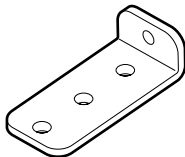

**Accesorios de altavoz**

- Cables de altavoz (2)
- Ménsulas de altavoz (Lado) (2)
- Altavoz

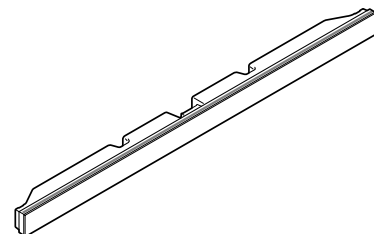
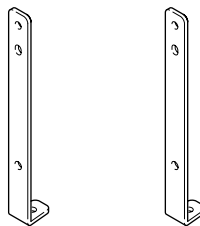
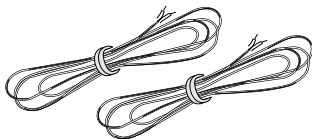

- Tornillos de montaje de altavoz (9) (M5×10 mm)
- Ménsula de altavoz (Centro)

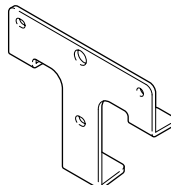

## 1.2 Opciones de control: Conocimiento de su televisor de pantalla plana

Puede operar su televisor de pantalla plana con los botones de la pantalla o con el mando a distancia. En las siguientes secciones se describen las ubicaciones y operaciones de los botones para la pantalla y mando a distancia.

### 1.2.1 Botones de control y otros en el televisor de pantalla plana

Su televisor de pantalla plana tiene botones, indicadores y sensores en el bisel delantero inferior, así como otros botones, conmutadores y puertos en los lados de la pantalla. Refiérase a los dibujos a continuación para las ubicaciones y funciones específicas. O, para los puertos y terminales traseros solamente, refiérase a la hoja de posición de los terminales que se encuentra cerca del compartimiento de los terminales de la pantalla para identificar las diversas opciones.

#### Modelos de la serie 20FD: Cara de la pantalla

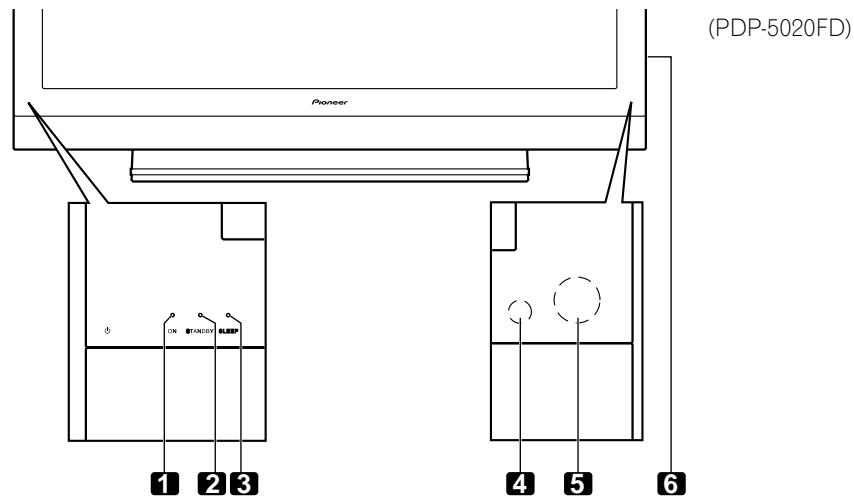

- 1 -Indicador de alimentación (ON)
- 2 -Indicador STANDBY
- 3 -Indicador SLEEP

- 4 -Sensor de luz ambiental
- 5 -Sensor del mando a distancia
- 6 -Bisel (algunos lo llaman "panel delantero")

#### Lado de la pantalla (lado izquierdo)

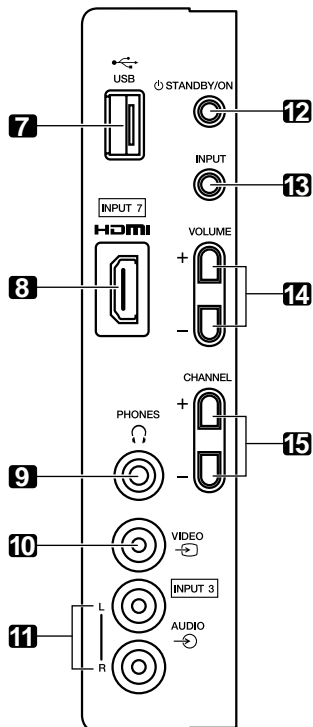

- 7 -Terminal USB
- 8 -Terminal INPUT 7 (HDMI)
- 9 -Terminal PHONES
- 10 -Terminal INPUT 3 (Video)
- 11 -Terminales INPUT 3 (Audio)
- 12 -Botón STANDBY/ON
- 13 -Botón INPUT
- 14 -Botones VOLUME Más/Menos
- 15 -Botones CHANNEL Más/Menos

## Parte trasera de la pantalla

- 1 -Terminal ANT
- 2 -Terminal de entrada de PC (RGB analógico)
- 3 -Terminal de entrada de CA (banco superior)

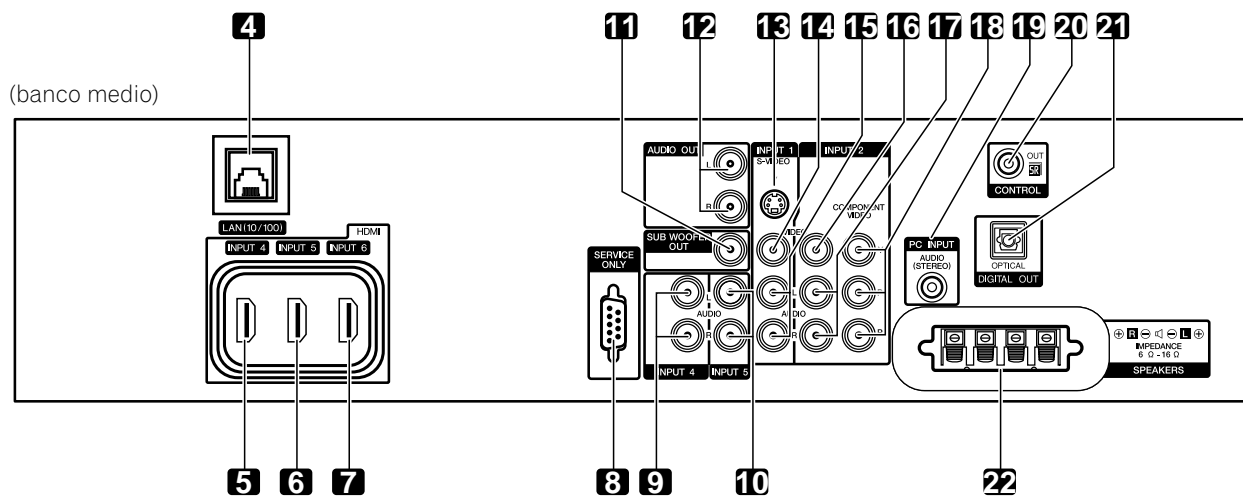
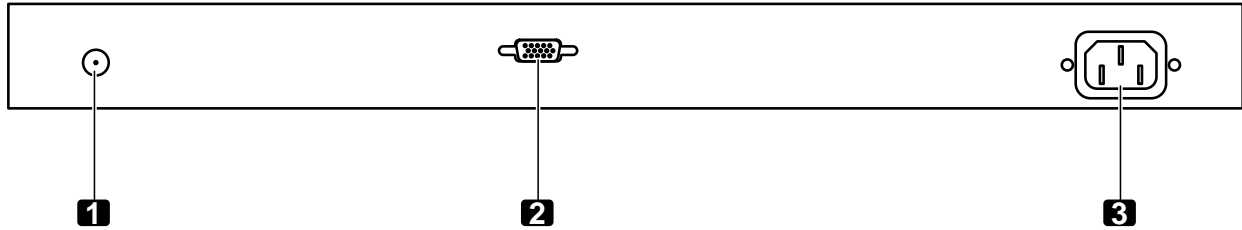

- 4 -Puerto de cable Ethernet
- 5 -Terminal INPUT 4 (HDMI)
- 6 -Terminal INPUT 5 (HDMI)
- 7 -Terminal INPUT 6 (HDMI)
- 8 -Terminal RC-232C (para uso de fábrica)
- 9 -Terminales INPUT 4 (Audio)
- 10 -Terminales INPUT 5 (Audio)
- 11 -Terminal SUBWOOFER OUT
- 12 -Terminales AUDIO OUT (Audio)
- 13 -Terminal INPUT 1 (S-Vídeo)
- 14 -Terminal INPUT 1 (Vídeo)
- 15 -Terminales INPUT 1 (Audio)
- 16 -Terminal INPUT 2 (Vídeo)
- 17 -Terminales INPUT 2 (Audio)
- 18 -Terminales INPUT 2 (Componente, Y, P<sub>B</sub>, P<sub>R</sub>)
- 19 -Terminal PC INPUT (Audio)
- 20 -Terminal CONTROL OUT
- 21 -Terminal DIGITAL OUT (Optical)
- 22 -Terminal SPEAKERS (derecho/izquierdo)

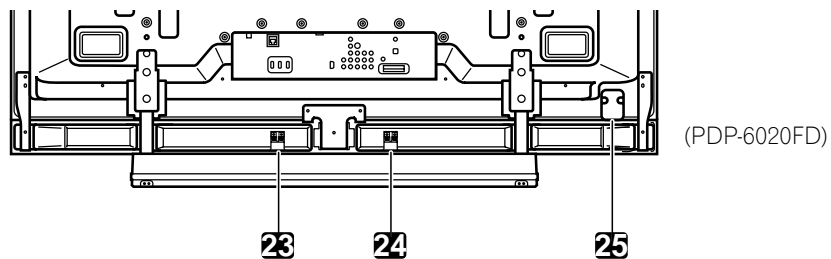

- (banco inferior)
- 23 -Terminal de altavoz (R) (lado del altavoz)
- 24 -Terminal de altavoz (L) (lado del altavoz)
- 25 -Botón de encendido

Los terminales en los paneles lateral y trasero son comunes a ambos modelos 20FD.

### 1.2.2 Operación con el mando a distancia

El mando a distancia para las pantallas de la serie 20FD es una herramienta muy útil. En esta sección se provee una breve introducción a su mando a distancia mientras en las secciones subsiguientes se exploran operaciones más avanzadas.

#### **Coloque las pilas en el mando a distancia**

Para abrir, presione y deslice la tapa del compartimiento de las pilas en la dirección de las flechas. Coloque las dos pilas de tamaño AA suministradas con sus extremos de polaridad negativa (-) primero.

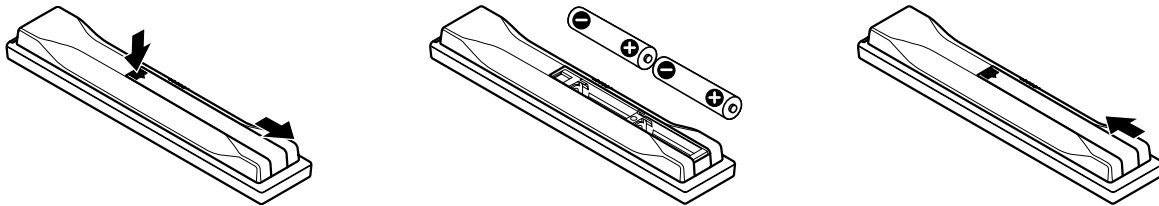

Las pilas suministradas con este producto pueden durar menos de lo esperado debido a las condiciones de almacenamiento. Si el mando a distancia parece estar fallando o débil, reemplace las pilas por pilas alcalinas nuevas.

No mezcle nunca pilas usadas con nuevas. Mezclar pilas usadas con nuevas puede reducir la duración de las pilas nuevas o causar fugas del electrolito en las pilas viejas. Mezclar pilas de tipos o marcas diferentes también puede causar problemas, ya que las pilas tienen características ligeramente diferentes.

*Nota: Saque las pilas si no va a utilizar el mando a distancia del televisor de pantalla plana durante un largo período de tiempo.*

Cuando tire las pilas usadas, asegúrese de cumplir con los reglamentos gubernamentales y con las instrucciones de protección del medio ambiente aplicables a su país o área.

#### **Problemas del mando a distancia**

Hay varios problemas que pueden ocurrir con su mando a distancia, pero el problema más común es la debilidad de las pilas. Pilas débiles en el mando a distancia pueden causar un fallo de comunicación o solamente el funcionamiento esporádico. En este caso, aproxímese a la pantalla e intente operarla con el mando a distancia. Si la pantalla responde, reemplace las pilas. Si aproximarse de la pantalla no tiene efecto, compruebe los alrededores para ver si no hay objetos que estén bloqueando la señal. Considere también otros equipos con mando a distancia que estén en el área alrededor de la pantalla. Objetos y otras señales IR pueden perjudicar el funcionamiento del mando a distancia. Para más información sobre el mando a distancia, consulte "6.1 Preguntas frecuentes (FAQ)".



## **Alcance de funcionamiento del mando a distancia**

Para controlar el televisor de pantalla plana, apunte el mando a distancia hacia el sensor en la esquina inferior derecha de la pantalla. Para una operación fácil, mantenga la distancia entre el mando a distancia y el sensor dentro de 7 metros (23 pies) en un ángulo inferior a 30 grados.

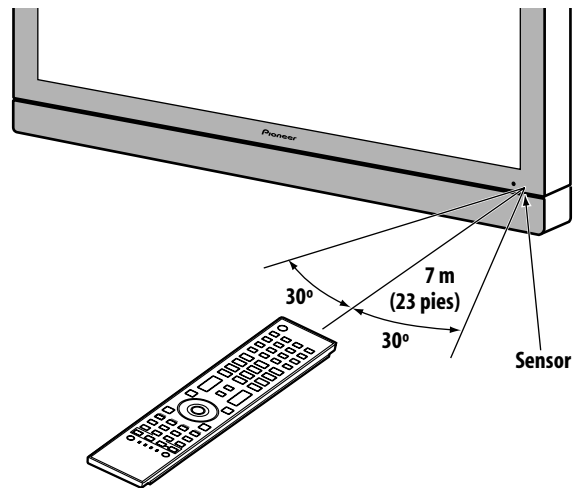

Puede que el mando a distancia no funcione correctamente si el sensor está bajo la luz directa del sol o bajo una iluminación muy brillante. Si su sala de contemplación es naturalmente clara, cambie la posición de la pantalla o utilice el mando a distancia físicamente más cerca del sensor de la pantalla.

*Nota: Si se deja el mando a distancia bajo la luz directa del sol o bajo una luz muy fuerte, su caja podría alabearse o deformarse.*

### 1.2.3 Botones del mando a distancia

Exceto algunas opciones, los comandos disponibles con los botones del televisor de pantalla plana también se encuentran en el mando a distancia. Además, se puede programar el mando a distancia para controlar otros equipos tales como un reproductor DVD, sistema de sonido envolvente, etc. En la sección "5 Utilización de otros equipos con su televisor de pantalla plana" se explica cómo utilizar el mando a distancia para controlar otros equipos.

En esta sección se identifican y se describen los botones del mando a distancia.

**Mando a distancia: Botones del lado izquierdo** (de arriba a abajo, de la izquierda a la derecha)

	<b>TV</b> 	1	
Para encender o colocar la pantalla en el modo de espera			
	<b>INPUT:</b>	2	
Para seleccionar una fuente (INPUT 1 a INPUT 7)			
	<b>PC:</b>	3	
Para seleccionar el terminal PC como una fuente de entrada			
	<b>AV SELECTION:</b>	4	
Para seleccionar las configuraciones de audio y vídeo			
Fuente de AV: ÓPTIMO, RENDIMIENTO, DINÁMICO, PELÍCULA, JUEGO, DEPORTE, Estándar			
Fuente de PC: ESTÁNDAR, USUARIO			
	<b>SPLIT:</b>	5	
Para cambiar la visualización a través de pantalla única, 2-pantallas, imagen-en-imagen			
	<b>FREEZE:</b>	6	
Para congelar un fotograma de una imagen en movimiento y para cancelar la función al pulsarlo nuevamente			
	<b>Botones numéricos de 0 a 9:</b>	7	
Para seleccionar un canal			
	<b>•(punto):</b>	8	
Para introducir un punto para seleccionar un subcanal			
	<b>VOL +/-:</b>	9	
Para ajustar el volumen			
	<b>EXIT:</b>	10	
Para salir del menú y volver a la pantalla normal			
	<b>Botones de flecha:</b>	11	
Para navegar por las pantallas de menú			
	<b>HOME MENU:</b>	12	
Para visualizar el HOME MENU			
	<b>Botones de color (Rojo, Verde, Azul, Amarillo):</b>	13	
Para controlar un reproductor BD, solamente para las funciones del Control HDMI			
	<b>HDMI CONTROL:</b>	14	
Para seleccionar las funciones del Control HDMI			
	<b>SELECT:</b>	15	
Para seleccionar TV/RCV, CBL/SAT, VCR o DVD/DVR			

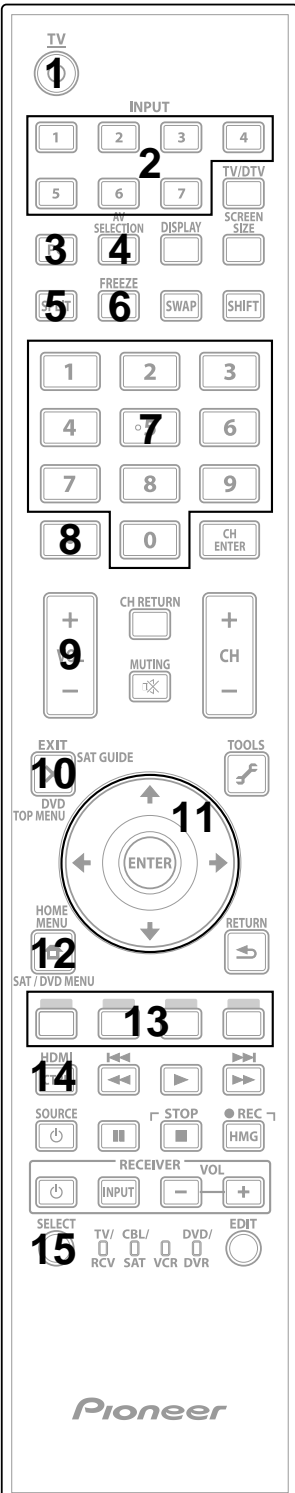

The diagram shows a Pioneer remote control with the following callouts:

- 1: TV button
- 2: INPUT buttons (1-7)
- 3: PC button
- 4: AV SELECTION buttons (SELECTION, DISPLAY, SCREEN SIZE)
- 5: SPLIT button
- 6: FREEZE button
- 7: Numeric buttons (0-9)
- 8: Dot button (•)
- 9: Volume +/- buttons
- 10: EXIT button
- 11: Directional arrow buttons (UP, DOWN, LEFT, RIGHT) and ENTER button
- 12: HOME MENU button
- 13: Color buttons (Red, Green, Blue, Yellow)
- 14: HDMI CONTROL buttons (HDMI, STOP, REC, HMG)
- 15: SELECT button

**Mando a distancia: Botones del lado derecho** (de arriba a abajo, de la izquierda a la derecha)

16 **TV/DTV:**  
Para seleccionar canales de TV analógicos o digitales

17 **DISPLAY:**  
Para visualizar la información de un canal

18 **SCREEN SIZE:**  
Para seleccionar el tamaño de la pantalla

19 **SWAP:**  
Para alternar entre dos pantallas cuando esté viendo 2-pantallas o imagen-en-imagen

20 **SHIFT:**  
Para desplazar la ubicación de la pantalla pequeña cuando esté viendo imagen-en-imagen

21 **CH ENTER:**  
Para cambiar el canal

22 **CH RETURN:**  
Para volver al canal anterior

23 **MUTING:**  
Para apagar el sonido mientras se continúa la reproducción del vídeo

24 **CH +/-:**  
Para cambiar a través de los canales

25 **TOOLS:**  
Para visualizar el menú TOOLS - Consulte "3.6 Iniciación inteligente para nuevos usuarios"

26 **ENTER:**  
Para ejecutar un comando

27 **RETURN:**  
Para volver a la pantalla del menú anterior

28 **Control de reproductor/grabadora:**  
Utilice estos botones para controlar los equipos conectados

29 **HMG (Home Media Gallery):**  
Para visualizar el menú Home Media Gallery  
Utilice este botón para iniciar una grabación (solamente para grabadora VCR/DVD)

## 2 Instalación de su televisor de pantalla plana

Hay varias opciones de instalación de su televisor de pantalla plana. En este capítulo se describe cómo elegir una ubicación de instalación, los mejores métodos de montaje, y cómo instalar su pantalla.

### 2.1 Selección de la ubicación y del método de montaje

Su televisor de pantalla plana es muy delgado. La pantalla requiere una superficie sólida y algún tipo de estructura de apoyo (un soporte, mesa, etc.) para protegerla contra caídas o accidentes similares. Utilice los accesorios y las piezas de instalación que se suministran. Pioneer recomienda la instalación por un instalador calificado siempre que sea posible.

Independientemente del método de montaje, sujete o fije su televisor de pantalla plana utilizando una combinación de los agujeros de montaje y/o los pernos suministrados.

Vista trasera (PDP-6020FD)

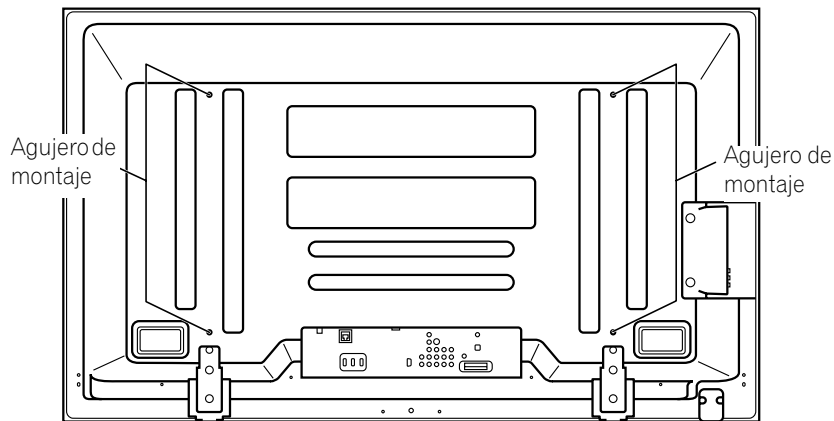

Vista lateral

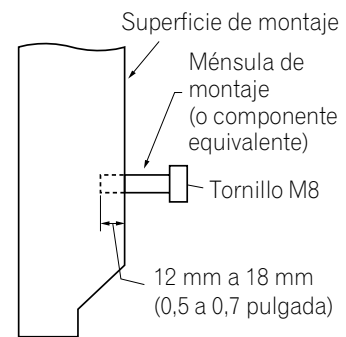

Vista trasera (PDP-5020FD)

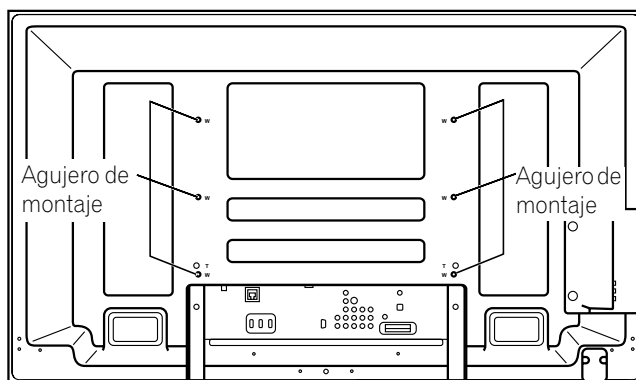

*Nota: Algunas opciones de instalación requieren un tipo diferente de perno. Compruebe con su instalador o revendedor para comprar los pernos apropiados.*

## 2.1.1 Comprobación de la apropiabilidad de la ubicación

Al elegir la ubicación para la pantalla, hay diversos factores que debe tomar en consideración. El lugar de instalación debe estar alejado de la luz directa del sol y tener ventilación suficiente alrededor del televisor de pantalla plana para permitir su enfriamiento adecuado. El diagrama a continuación es un ejemplo de una pantalla montada en un soporte con la ventilación apropiada.

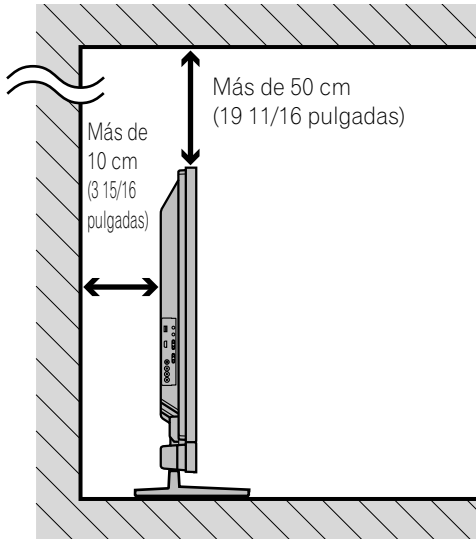

**La distancia detrás y arriba de la pantalla cambia dependiendo del método de montaje que elija. Consulte su revendedor o instalador profesional para la ventilación apropiada.**

Utilice la lista de comprobación a continuación para los lugares de instalación posibles.

- |  |   |
|--|---|
| <input type="checkbox"/> Ventilación suficiente              | <input type="checkbox"/> Sin peligro de sobrecargas de energía  |
| <input type="checkbox"/> Seguro de vibraciones excesivas     | <input type="checkbox"/> Separado de otros equipos IR           |
| <input type="checkbox"/> Alejado de acondicionadores de aire | <input type="checkbox"/> Protegido contra impactos y golpes     |
| <input type="checkbox"/> Libre de humedad                    | <input type="checkbox"/> Distante de fuentes de calor           |
| <input type="checkbox"/> Sin peligro de salpicadura de agua  | <input type="checkbox"/> Fuera del alcance de los rayos solares |
| <input type="checkbox"/> Tendido seguro de los cables        | <input type="checkbox"/> Alejado de fuentes de luz fuertes      |

Para las precauciones específicas e información de seguridad, consulte “7.2 Consideraciones sobre la ubicación física y temperatura” y “7.7 Precauciones de seguridad”.

## 2.1.2 Cómo levantar y/o desplazar su pantalla

El televisor de pantalla plana está construido para ser resistente, pero debido a su tecnología, se debe manipular la pantalla con cuidado. Utilice los asideros instalados en la parte trasera del televisor de pantalla plana para levantarlo. Para evitar la flexión o torsión de la pantalla, son necesarias por lo menos dos personas para levantar y desplazar la pantalla. No desplace el televisor de pantalla plana agarrando solamente un único asidero o arrastrando el televisor por sus asideros.

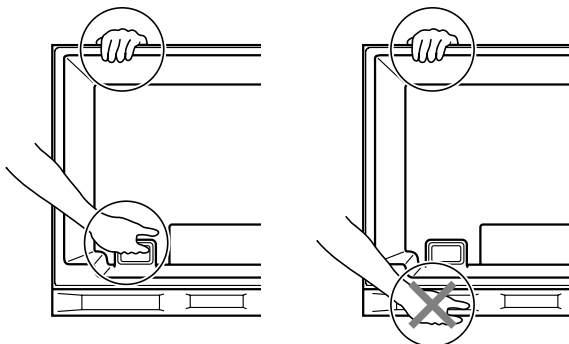

**Utilice los asideros para desplazar la pantalla. No desplace la pantalla por el altavoz o ménsula del altavoz.**

*Nota: No utilice los asideros para suspender el televisor de pantalla plana o como anclajes para prevenir que la pantalla deslice o caiga después que esté montada.*

## 2.2 Instalación de la pantalla con un soporte

### 2.2.1 Utilice o extraiga el soporte incluido

El PDP-5020FD viene con un soporte de mesa Pioneer (soporte) instalado. Instale el soporte suministrado en la pantalla para el PDP-6020FD. Para el PDP-5020FD, instale los accesorios metálicos de prevención de caída después de colocar la pantalla de pie.

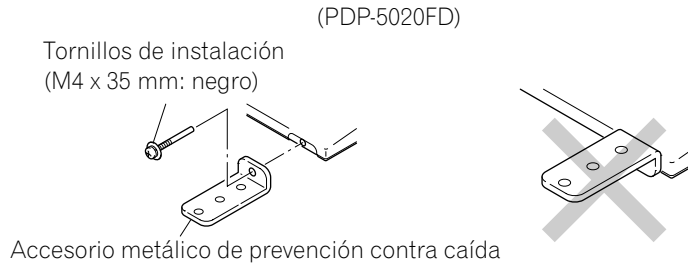

### Para instalar el soporte en la pantalla

No manipule el televisor de pantalla plana en una plataforma o paleta que sea menor que su soporte. El soporte se curvará.

- 1) Extraiga el altavoz si ya ha sido instalado.  
*Refiérase a "Colocación y extracción del altavoz" en la página 18 para ayuda.*
- 2) Acueste el televisor de pantalla plana en una superficie elevada con la base del soporte suspendida sobre el borde.
- 3) Coloque todas las partes del soporte sobre un paño blando para evitar arañazos.  
*Si está montando el PDP-6020FD, continúe con los pasos 4 y 5. Si está montando el PDP-5020FD, salte al paso 7.*
- 4) Vuelva la cubierta de la base de modo que su parte inferior quede hacia arriba.
- 5) Inserte las piernas del soporte en la cubierta de la base.

Instale las piernas (izquierda y derecha) cuidadosamente, de forma que queden en las posiciones correctas. Piernas desalineadas pueden sufrir daños y/o dañar la base.

- 6) Apriete los tornillos de la base para fijar las piernas en sus lugares.

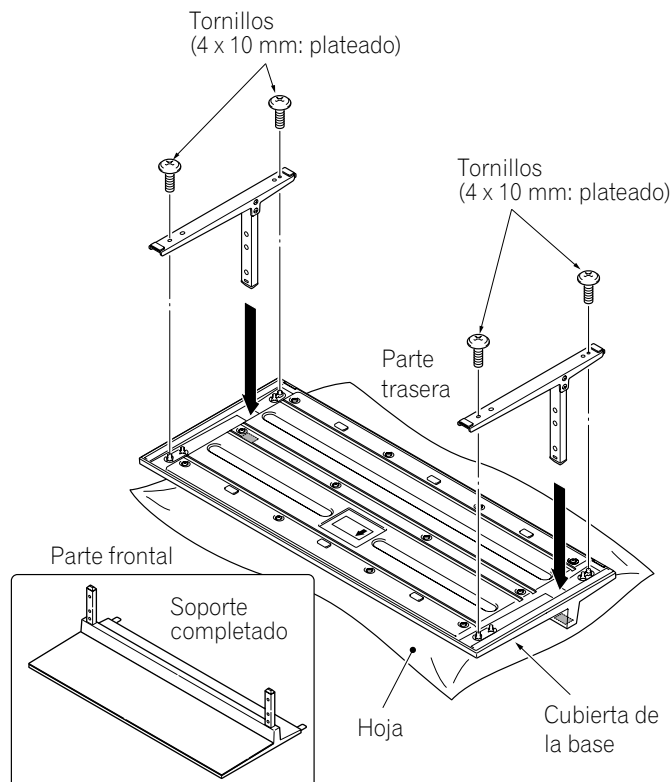

*Nota: Monte el soporte con una hoja blanda por debajo de la cubierta de base. Si no se pone una hoja antes del montaje, puede que se arañe la superficie frontal de la cubierta de la base.*

- 7) Después de montar el soporte, instale los accesorios metálicos de prevención contra caída utilizando los tornillos de instalación.

(PDP-6020FD)

Tornillos de instalación  
(M4 x 35 mm: negro)

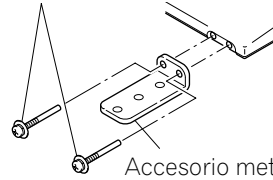

Accesorio metálico de  
prevención contra caída

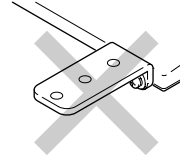

- 8) Con el televisor de pantalla plana todavía vuelto hacia abajo, inserte las piernas del soporte en la parte inferior de la pantalla y, a continuación, apriete los tornillos.

Alinee los soportes de columna con la parte inferior del televisor de pantalla plana.

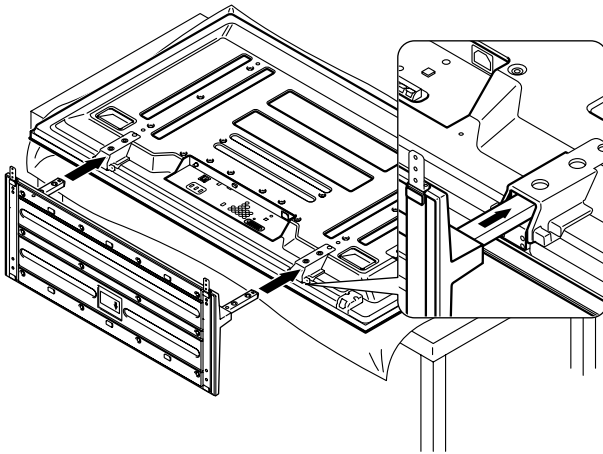

Pernos de  
instalación  
(M6 x 20 mm)

Pernos de  
instalación  
(M6 x 20 mm)

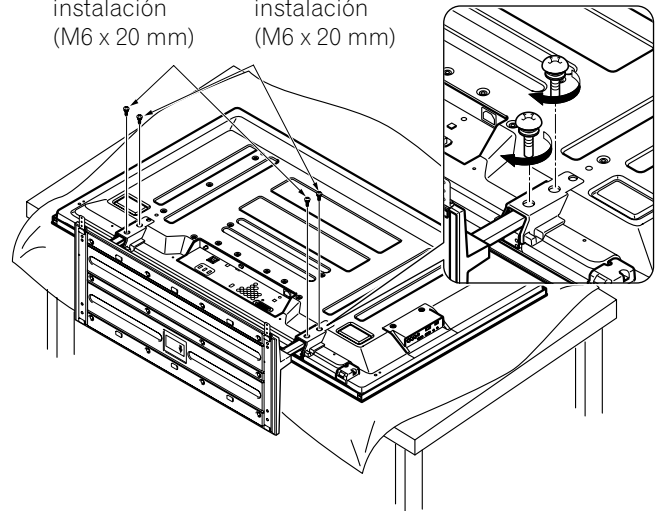

***Inserte las piernas del soporte en el televisor de pantalla plana de forma que la flecha marcada con "FRONT/FACE AVANT" en la parte inferior del soporte quede hacia abajo.***

- 9) Con el auxilio de por lo menos una otra persona, levante la pantalla verticalmente y, a continuación, desplácela a su lugar de instalación.

### Colocación y extracción del altavoz

El altavoz del televisor de pantalla plana suministra un sonido claro de alta calidad. El balance izquierdo/derecho está encerrado en una unidad simple para facilidad de instalación y compacticidad. Mientras se puede añadir y extraer otros dispositivos de la pantalla montada, instale el altavoz físicamente por último. Desenchufe los cables del altavoz y EXTRAIGA EL ALTAVOZ antes de montar o desplazar la pantalla.

Antes de colocar el altavoz en la pantalla montada, repase la información a continuación.

- Acueste la pantalla boca abajo en una superficie estable cuando instale las ménsulas del altavoz.
- Sólo utilice los tornillos suministrados y apriételos firmemente antes de pasar adelante.
- El altavoz es ancho y se requiere más de una persona para manipularlo.
- Manipule el altavoz con cuidado para proteger la caja y la reja contra arañazos y otros daños.
- Colocar un monitor CRT cerca del altavoz puede enturbiar la imagen en el televisor de pantalla plana. Mantenga una cierta distancia entre el altavoz y el monitor.

- Conectar este altavoz a otra pantalla o dispositivo puede dañar los productos o causar un incendio.
- Cuando utilice el control de tono para aumentar los agudos, evite aumentar el volumen excesivamente.

*Nota: Utilice los materiales de empaque de espuma para proteger el equipo contra arañazos u otros daños durante el montaje.*

### Pantalla montada en el soporte

Mientras sea posible instalar las ménsulas de altavoz en el televisor de pantalla plana mientras el mismo está en pie, es más fácil montar las ménsulas con la pantalla acostada. Después de instalar las ménsulas, vuelva a poner la pantalla de pie y, a continuación, desplácela a la posición final antes de montar el altavoz.

- 1) Instale las ménsulas de los altavoces laterales (izquierdo y derecho) en la parte trasera de la pantalla utilizando los tornillos suministrados.

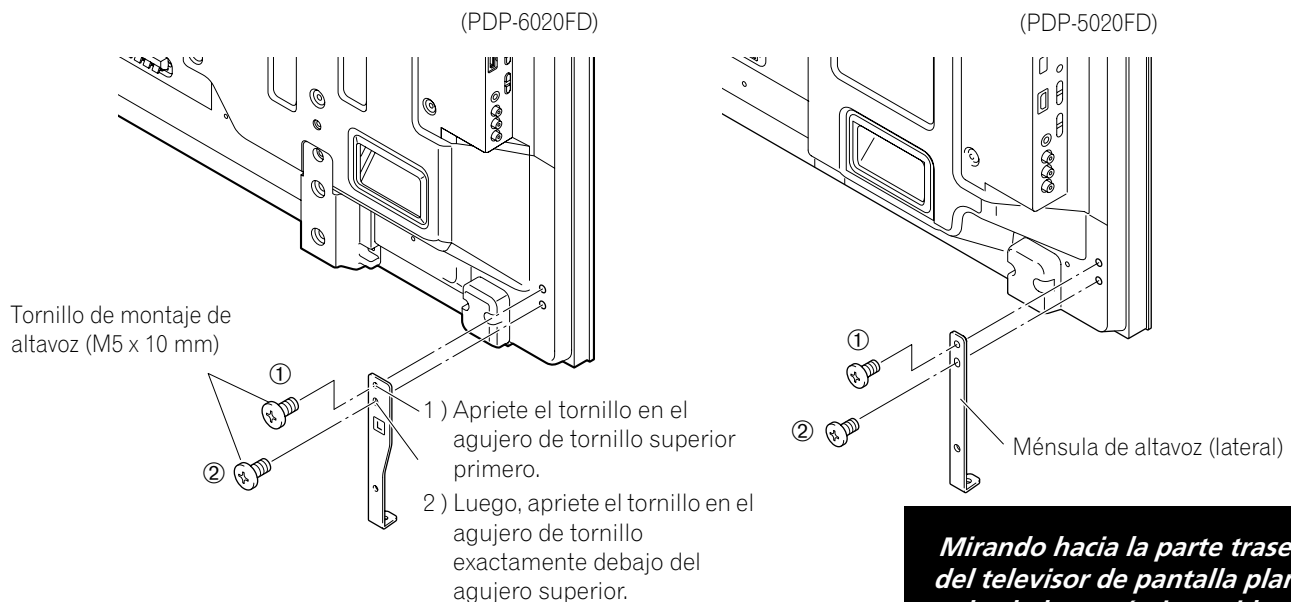

**Mirando hacia la parte trasera del televisor de pantalla plana, los lados están invertidos. Apriete los tornillos en el orden que se muestra arriba.**



- 2) Instale la ménsula del altavoz central utilizando los tornillos suministrados.  
 Cuando ajuste los tornillos, coloque los tornillos 1 y 2 a través de los agujeros en ménsula central.

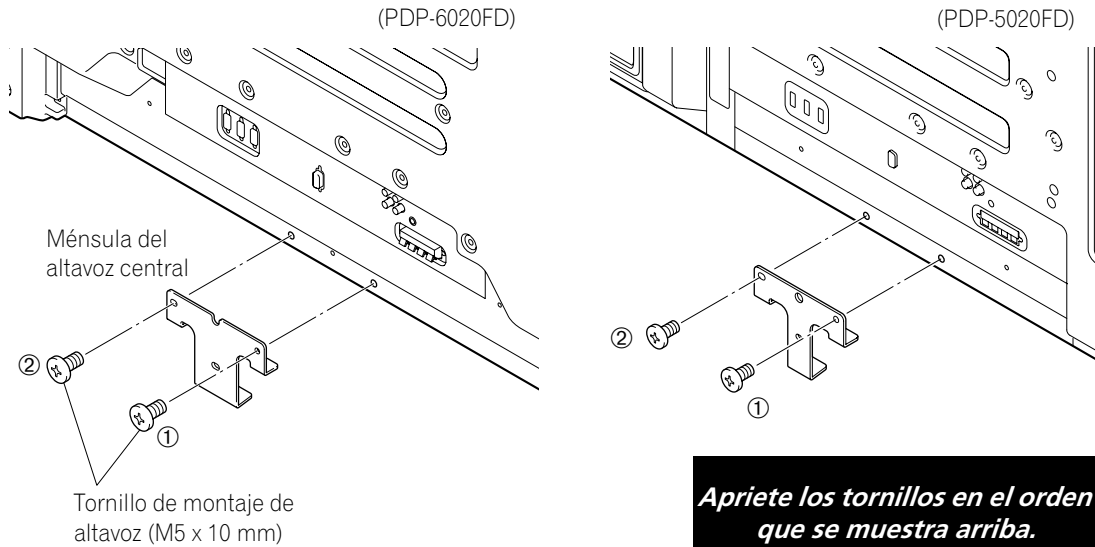

- 3) Posicione el altavoz por las ménsulas.  
 Es muy fácil confundirse y montar el altavoz boca abajo y, por lo tanto, asegúrese de que el altavoz esté alineado adecuadamente antes de continuar.
- 4) Inserte la ménsula de altavoz en las ranuras en la parte trasera del altavoz.  
 Si no se puede montar el altavoz fácilmente, ajuste el ángulo de las ménsulas.

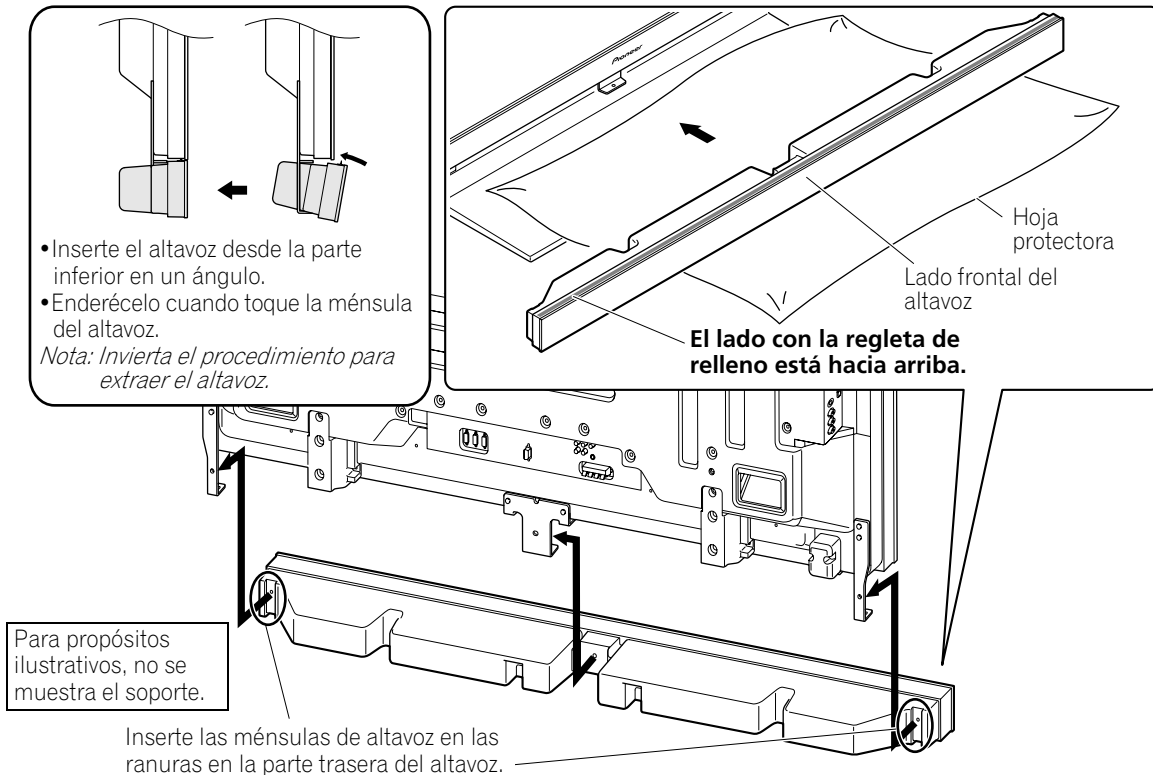

- 5) Instale el altavoz en la ménsula central utilizando los tornillos suministrados.  
 En el dibujo del paso siguiente se muestra el orden correcto de apriete de los tornillos.

6) Instale el altavoz en las ménsulas laterales utilizando los tornillos suministrados.

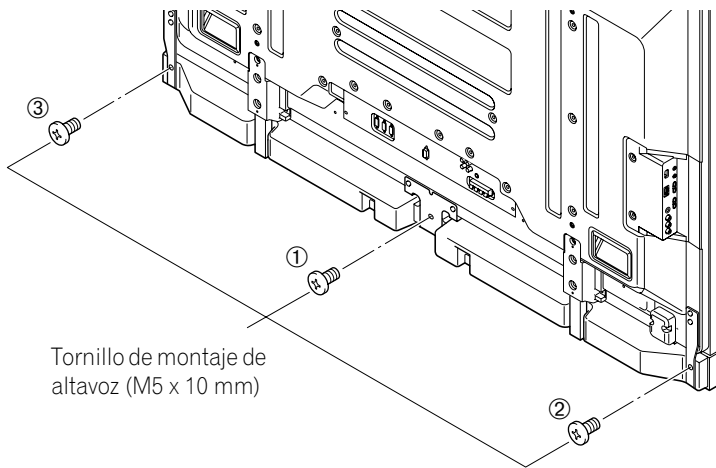

**No se utiliza el agujero de tornillo inferior en cada ménsula de altavoz cuando la pantalla permanece en el soporte.**

*Nota: Si se requiere reposicionar el altavoz (horizontal o verticalmente) una vez que esté instalado, afloje los tornillos de montaje de altavoz primero. Ajuste la posición y, a continuación, vuelva a apretar los tornillos.*

### 2.2.2 Conecte los cables de altavoz.

- 1) Presione la orejeta.
- 2) Inserte el hilo de color apropiado en la abertura.
- 3) Deje expuesta una pequeña sección del hilo desnudo del cable.
- 4) Suelte la orejeta para sujetar el hilo.  
*Si el hilo desnudo queda oculta al soltar la orejeta, repita los pasos de 1 a 4 hasta que la sección apropiada del hilo quede visible.*
- 5) Repita este proceso para cada cable, igualando el color del hilo con el terminal apropiado.
- 6) Conecte los cables de altavoz al altavoz.
- 7) Ate los cables de altavoz, cabo de alimentación y otros cables en la abrazadera de cable y, a continuación, inserte la abrazadera en un agujero apropiado en la parte trasera del televisor de pantalla plana.  
*Consulte "2.6 Tendido y atado del cable de alimentación y cables".  
Utilice las abrazaderas como sea necesario (consulte la página 30).*

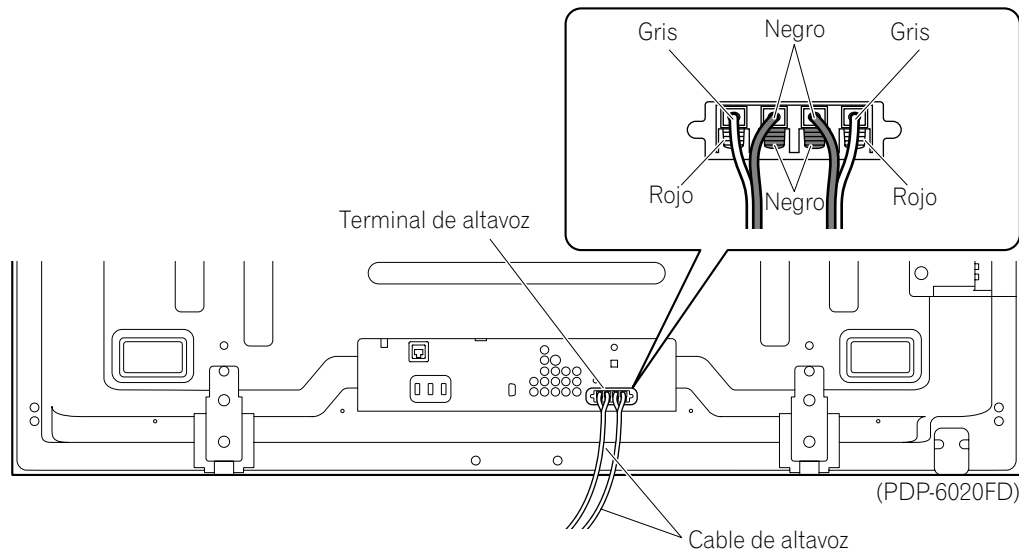
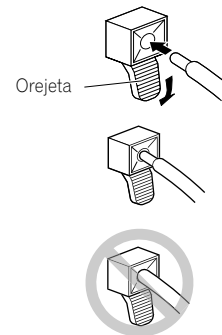

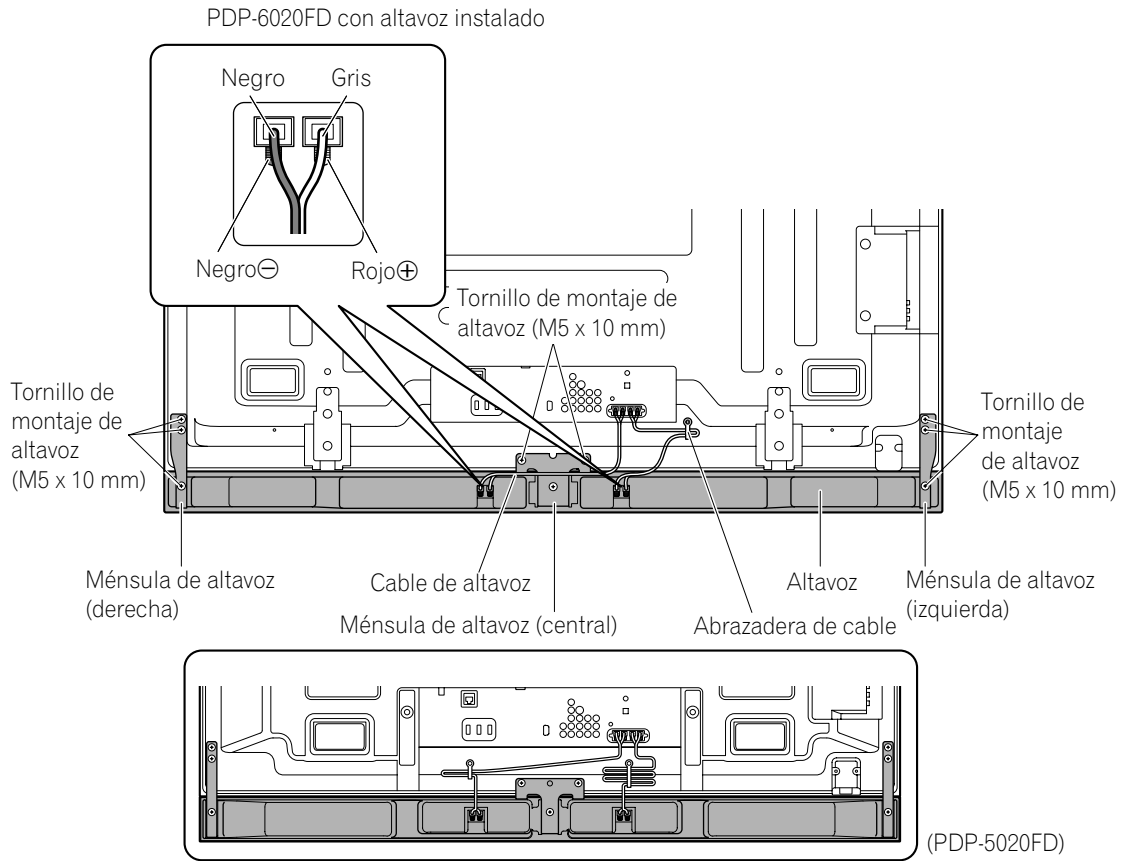

- Antes de conectar el altavoz al televisor de pantalla plana, desenchufe la pantalla de la toma de corriente. Conectar el cable de altavoz con el cable de alimentación enchufado puede causar un fallo de funcionamiento o dañar la pantalla si un hilo desnudo del cable toca otro equipo. Enchufe el cable de alimentación después de conectar el altavoz.
- No deje los hilos de los altavoces desnudos y expuestos en los terminales. Los hilos expuestos pueden causar un cortocircuito, que por su vez puede causar un fallo de funcionamiento o daños del sistema.
- No conecte ningún dispositivo a los terminales de altavoces que no sea un altavoz especificado.

### 2.3 Montaje en pared/techo

Acueste la pantalla de 50" en una superficie elevada y, a continuación, extraiga el soporte.

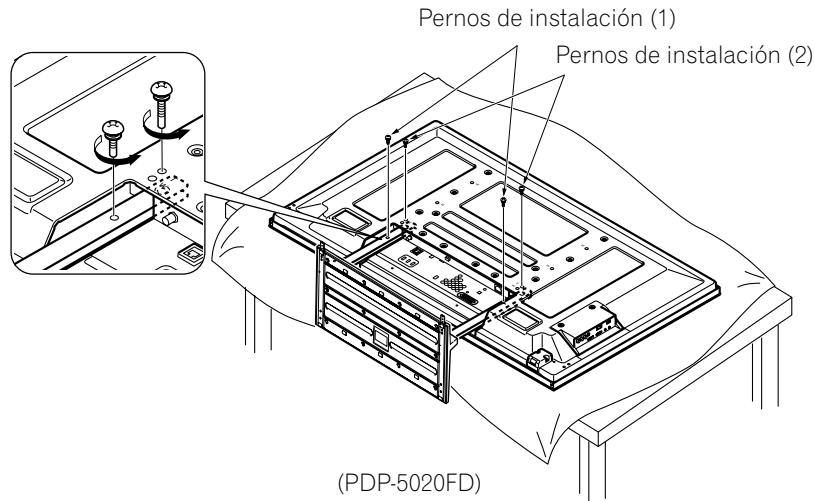

Una opción de montaje común de un televisor de pantalla plana es suspender la pantalla en una pared robusta o desde un techo reforzado. Cuando monte de esta forma, es necesario hacer ciertas preparaciones primero. Siga los pasos a continuación para preparar la pantalla para el montaje.

- 1) Instale las ménsulas de altavoz, pero no el altavoz.  
*Consulte "Colocación y extracción del altavoz" para las instrucciones.*
- 2) Conecte los cables de altavoz al panel si no están instalados todavía.  
*Conecte los cables SOLAMENTE al panel, y no al altavoz.*

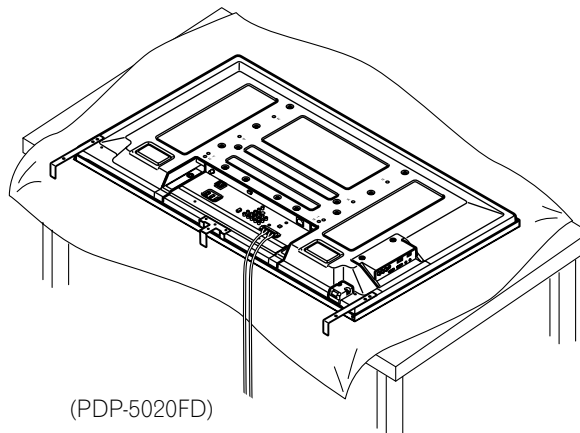

- 3) Conecte los cables para cualesquiera otros dispositivos al panel.  
*Cuando decida una ubicación para su televisor de pantalla plana, considere los otros equipos en la sala. Equipos como una grabadora DVR, Receptor, videograbadora, etc., requieren alguna forma para comunicarse con la pantalla, sea directamente o mediante otro dispositivo. Repase las instrucciones que vienen con los otros equipos para los puertos y terminales disponibles. Después de decidir cuáles puertos y terminales son necesarios, marque las conexiones en el televisor de pantalla plana para una identificación más fácil una vez que la pantalla esté montada.*
- 4) Ate temporalmente los cables sueltos con bandas de caucho (no suministradas).
- 5) Enchufe el cable de alimentación del televisor de pantalla plana a la pantalla, pero NO enchúfele a la toma de corriente.
- 6) Siga las instrucciones de instalación que se proveen para el montaje en pared/techo.

*Nota: Cuando instale el altavoz, refiérase al diagrama en la siguiente sección con respecto a los agujeros de tornillo específicos que se utilizan para el montaje en pared o techo.*

Una vez que el televisor de pantalla plana esté montado en la pared o suspendido del techo, siga los pasos a continuación para instalar el altavoz.

- 1) Asegúrese de que las ménsulas de altavoz estén listas para soportar el altavoz.  
*Es posible que las ménsulas queden desalineadas debido a sacudidas mientras instale la pantalla.*
- 2) Conecte los extremos sueltos de los cables de altavoz al altavoz.  
*Si los cables han sido atados con bandas de caucho durante la instalación, extraiga las bandas antes de continuar.*
- 3) Alinee el altavoz con las ménsulas.  
*Es muy fácil confundirse y montar el altavoz boca abajo y, por lo tanto, asegúrese de que el altavoz esté alineado adecuadamente antes de continuar.*
- 4) Inserte las ménsulas de altavoz en las ranuras en la parte trasera del altavoz.  
*Si no se puede montar el altavoz fácilmente, ajuste el ángulo de las ménsulas.*

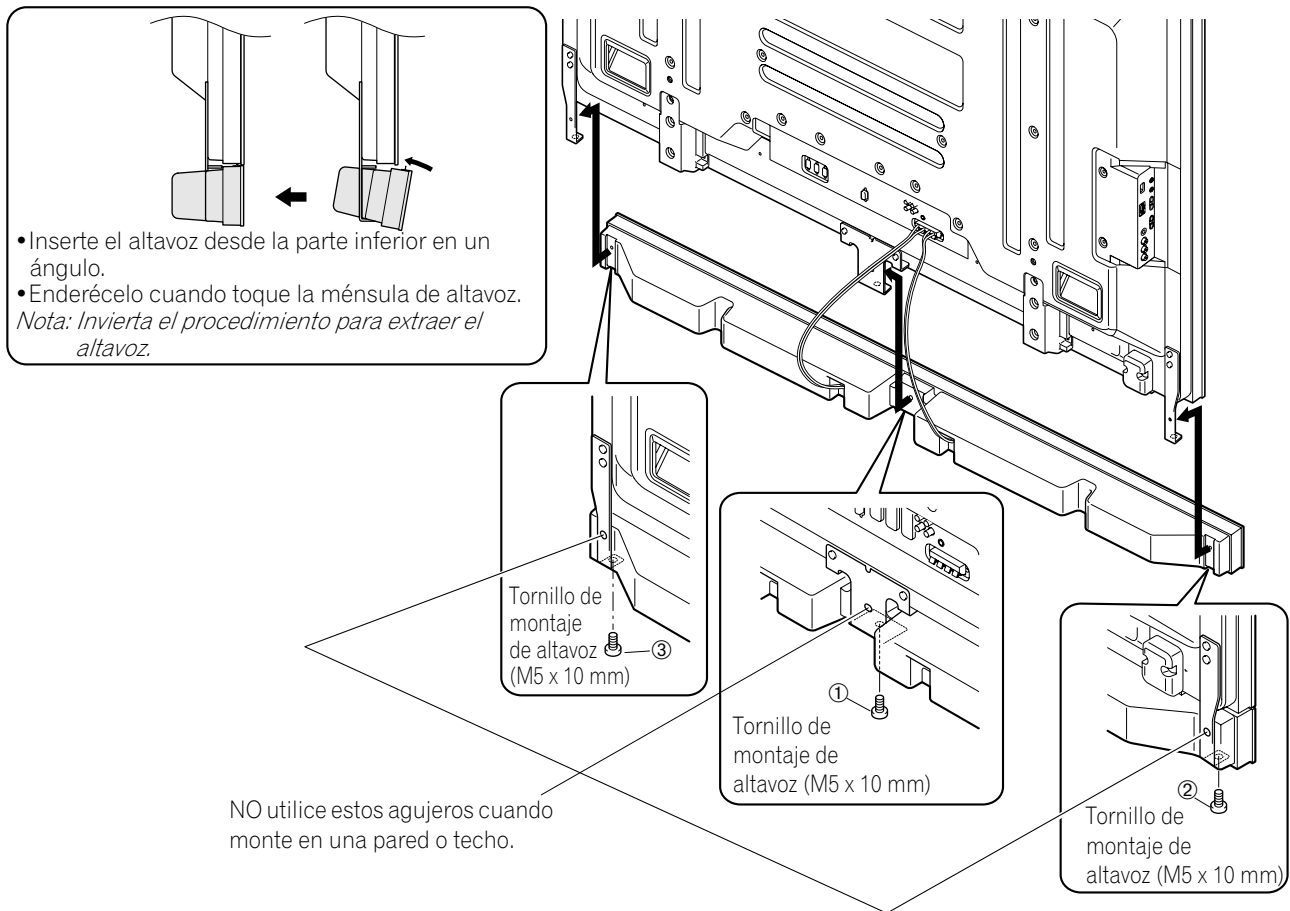

- 5) Apriete el agujero central y, a continuación, los tornillos laterales en el orden que se muestra arriba.  
*Cuando instale la pantalla en una pared o techo, utilice los agujeros de tornillo inferiores en cada ménsula de altavoz.*

*Nota: Si se requiere reposicionar el altavoz (horizontalmente) una vez que esté instalado, afloje los tornillos de montaje de altavoz primero. Ajuste la posición y, a continuación, vuelva a apretar los tornillos.*

## 2.4 Monte el televisor de pantalla plana

Como su televisor de pantalla plana es delgado pero pesado, por lo menos dos personas deben montar y/o posicionar la pantalla. En las siguientes secciones se proveen las instrucciones para las diferentes opciones de montaje y anclaje.

### **Anclaje de la pantalla con un soporte**

Cuando utilice un soporte, establezca la pantalla para prevenir que caiga. Utilice los accesorios metálicos y tornillos suministrados para anclar la pantalla en una pared u otra estructura de apoyo sólida.

Otra opción es comprar ganchos, cables y accesorios a través de su instalador o de una tienda de ferretería local. El tamaño y resistencia de las piezas dependen de la composición y espesor de la superficie de anclaje.

**Gancho recomendado: Diámetro nominal de 8 mm (3/8 pulgada), largo de 12 mm a 18 mm (0,5 a 0,7 pulgada)**

Para anclar la pantalla utilizando el soporte suministrado, siga los pasos a continuación.

- 1) Instale los ganchos en los agujeros de montaje en la parte trasera de la pantalla.
- 2) Introduzca los accesorios en la pared o estructura de apoyo.
- 3) Pase los cables entre los ganchos y accesorios.
- 4) Apriete los cables hasta que la pantalla que anclada, sin ningún desequilibrio.

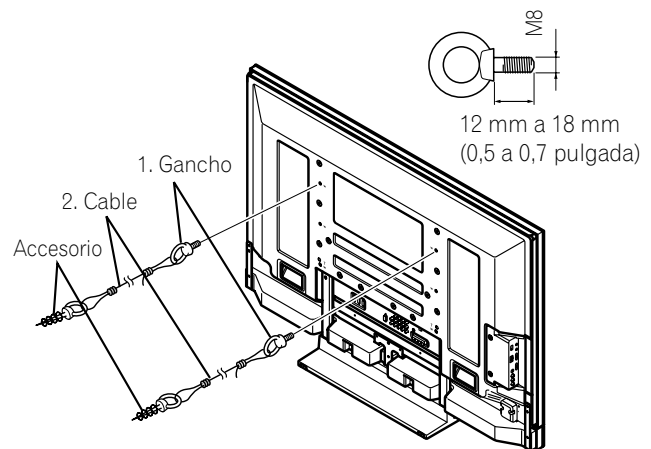

Para estabilizar el televisor de pantalla plana en una mesa o plataforma, utilice los accesorios metálicos y tornillos suministrados, así como tornillos para madera disponibles comercialmente. Los tornillos para madera se utilizan para anclar los accesorios metálicos cuando se monta la pantalla en una superficie de madera. Los tornillos deben tener un diámetro nominal de 4 mm (5/32 pulgada) y por lo menos 20 mm (13/16 pulgada) de largo.

*Notas: Evite desplazar la mesa una vez que la pantalla esté instalada.*

*No utilice hilos desnudos para el cable. Si se inserta cualquier parte del hilo en la abertura de ventilación en la parte posterior de la pantalla, esto podría resultar en un incendio o descargas eléctricas.*

Siga los pasos a continuación para sujetar el televisor de pantalla plana.

- 1) Marque las ubicaciones para los accesorios metálicos y tornillos en el borde posterior de la mesa utilizando el soporte de la pantalla para determinar la colocación.

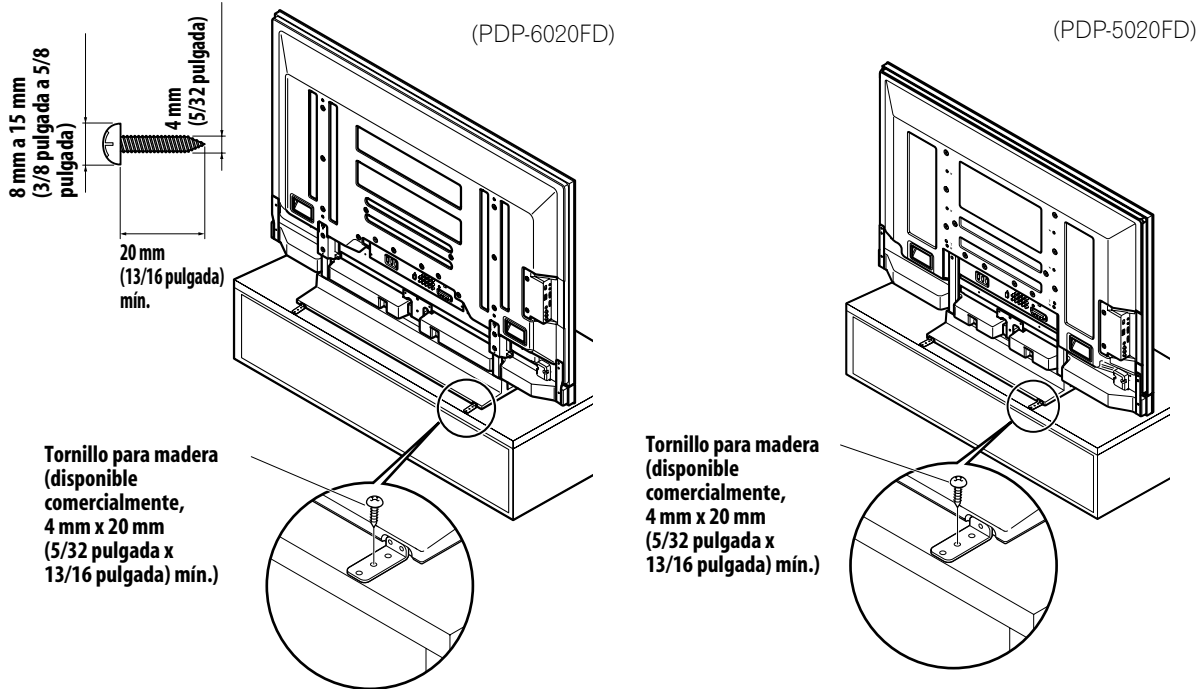

- 2) Taladre agujeros en el borde de la mesa o plataforma en las ubicaciones marcadas.
- 3) Levante la pantalla en el lugar de instalación con el auxilio de por lo menos una otra persona.
- 4) Utilice tornillos para madera (no suministrados) para fijar los accesorios metálicos a la mesa.

## 2.5 Conexión a un sistema de emisión de TV y a otros dispositivos (DVR, Receptor, BDR, etc.)

El tipo de equipo que se conectará a su televisor de pantalla plana determina los puertos de la pantalla que se utilizarán. En las siguientes secciones se explica cómo conectar un sistema de emisión de TV y equipos de reproducción tales como un reproductor DVD, sistema de sonido envolvente, videograbadora, etc., a la pantalla. Si su equipo no está enumerado, consulte el manual de instrucciones que viene con su equipo para las instrucciones de conexión.

### 2.5.1 Adición de canales de TV analógicos (convencionales) y digitales

Dependiendo si una emisora de TV emite señales analógicas o digitales, su televisor de pantalla plana muestra los programas con tal que esté programado para aceptar las señales en cuestión. Para programar su pantalla para recibir emisiones de TV, seleccione el terminal ANT.

El terminal ANT acepta tanto emisiones analógicas como digitales. Conecte una antena VHF/UHF y/o TV por cable al terminal ANT en la parte trasera de la pantalla y, a continuación, pulse **TV/DTV** en el mando a distancia para alternar entre emisión analógica y digital. Cuando contemple canales de TV analógicos, también puede utilizar una antena exterior para una imagen analógica más clara.

Si su antena exterior emplea un cable coaxial de 75 ohmios con un conector tipo-F, enchúfela al terminal de antena en la parte trasera de la pantalla.

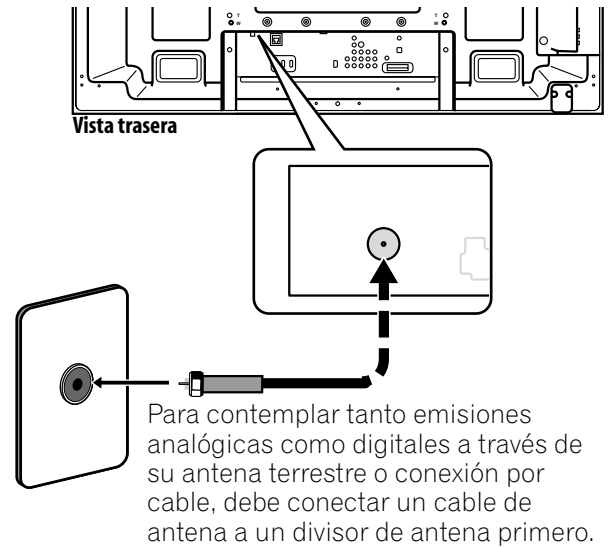

### 2.5.2 Conexión de otro equipo Pioneer

En esta sección se provee la información del cableado para otro equipo Pioneer en combinación con la pantalla. También se puede utilizar cada diagrama como una referencia para dispositivos que no sean de Pioneer, per las ubicaciones de los puertos pueden diferir o no ser disponibles.

#### Conexión por cable o satélite con un descodificador STB (Set Top Box):

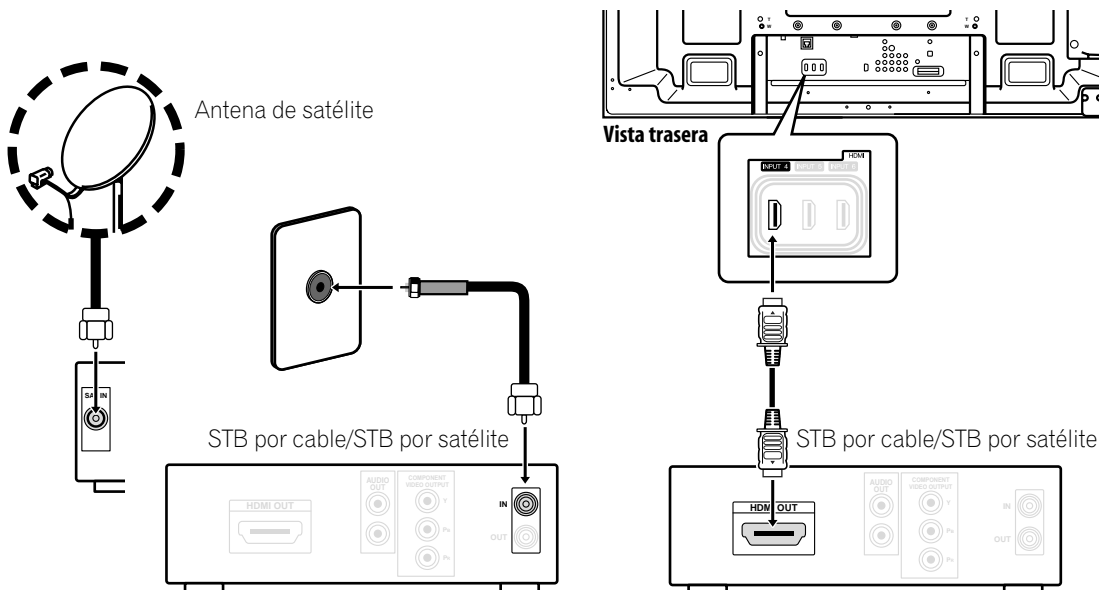

Cuando utilice un STB por cable o STB por satélite, enchúfelo a la toma de antena/TV por cable en la pared con el cable STB suministrado con su STB. Si su STB tiene un terminal HDMI, utilice cualquiera de INPUT 4 a INPUT 6 (terminal HDMI) en la parte trasera o INPUT 7 (terminal HDMI) en el lado del televisor de pantalla plana en vez de hacer las conexiones de vídeo. Si conecta un cable de antena directamente al televisor, debe conectar el cable a un divisor de antena primero. Para los detalles, consulte el manual de instrucciones que viene con el STB.



## Conexión de equipo HDMI (INPUT 4 a INPUT 6):

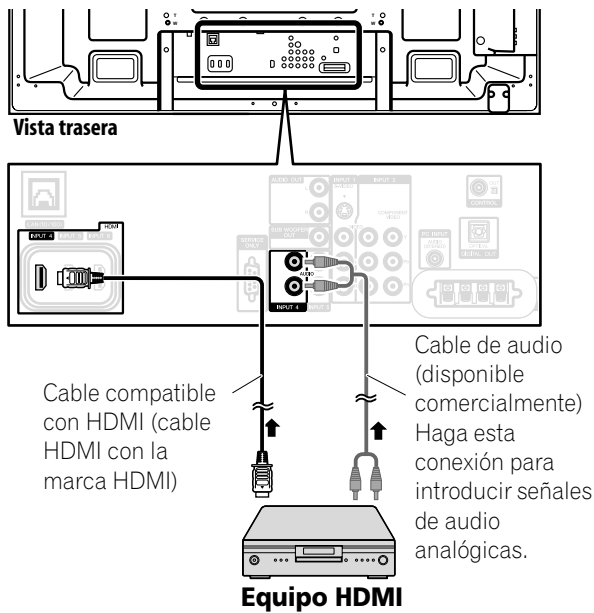

Los terminales INPUT 4 a INPUT 6 son terminales HDMI. Utilice el terminal INPUT 4 ó INPUT 5 (HDMI) cuando también desee introducir señales de audio analógicas. Para los detalles, consulte "5.2 Utilización de las entradas HDMI".

## Conexión de equipo HDMI (INPUT 7):

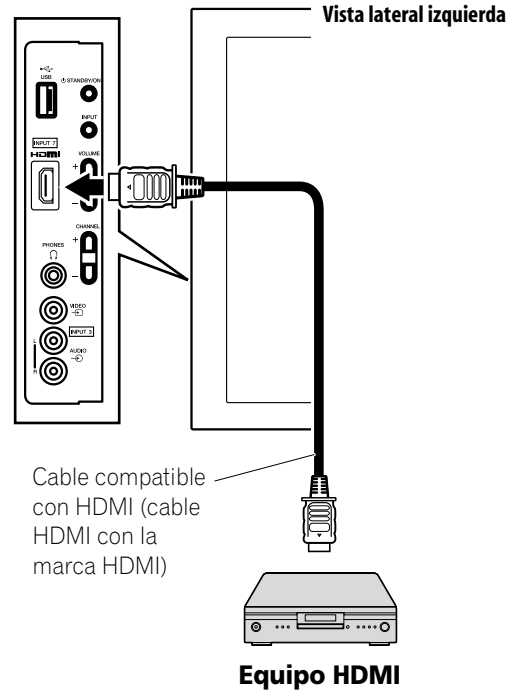

Utilice también INPUT 7 (terminal HDMI) en el lado del panel cuando conecte un equipo HDMI. Para los detalles, consulte "5.2 Utilización de las entradas HDMI".

## Conexión de un reproductor DVD:

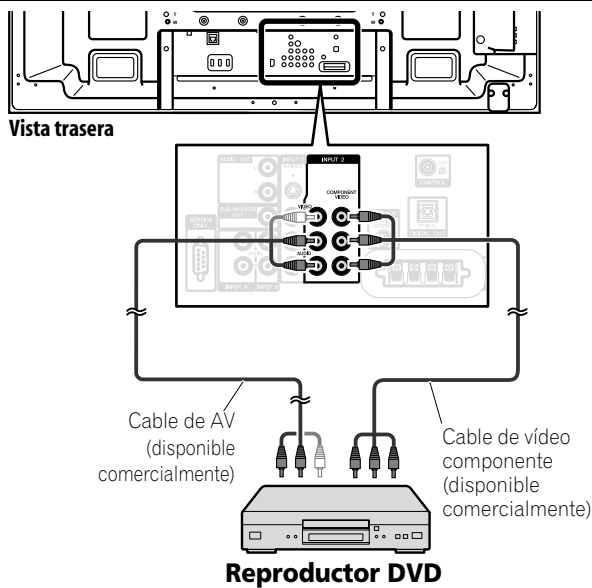

Utilice el terminal INPUT 2 para conectar un reproductor DVD u otro equipo audiovisual. Si su reproductor DVD tiene un terminal HDMI, utilice esta conexión en vez de hacer las conexiones de vídeo. Para los detalles, consulte el manual de instrucciones que viene con el reproductor DVD.

## Conexión de un receptor de AV:

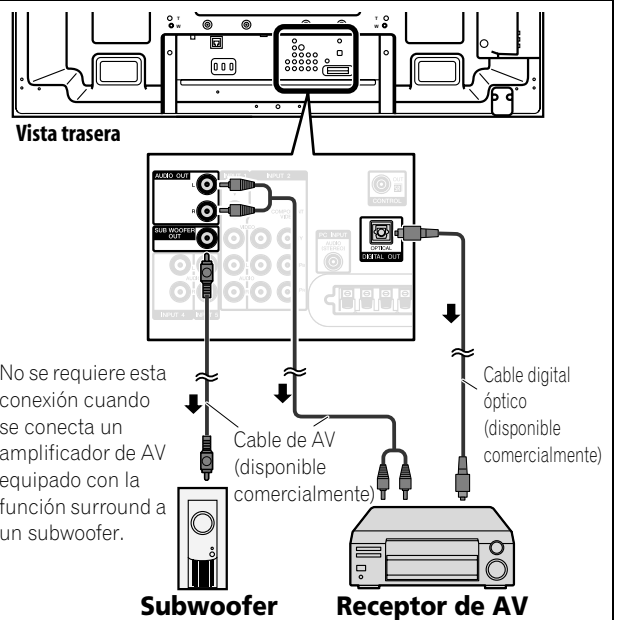

Utilice un cable digital óptico para conectar un receptor de AV al terminal DIGITAL OUT (OPTICAL). Si su receptor de AV no tiene un terminal DIGITAL IN (OPTICAL), puede conectar el terminal AUDIO OUT (audio) de la pantalla al terminal de entrada de audio del receptor de AV. Para los detalles, consulte el manual de instrucciones que viene con el receptor de AV.

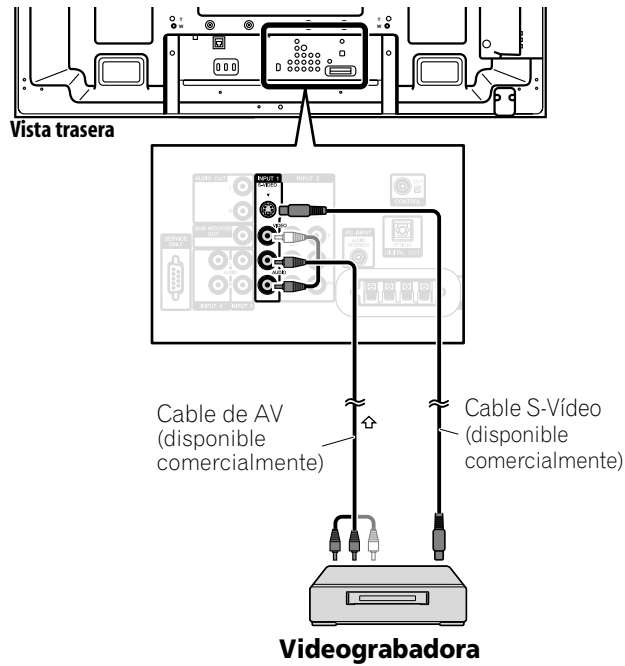
**Conexión de una videograbadora:**

Utilice los terminales INPUT 1 para conectar una videograbadora u otro equipo. Para los detalles, consulte el manual de instrucciones que viene con la videograbadora.

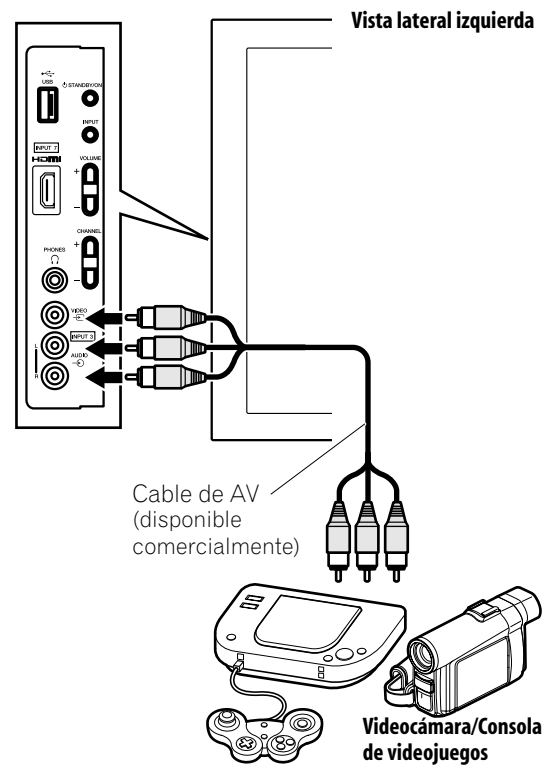
**Conexión de una consola de videojuegos o una videocámara:**

Utilice los terminales INPUT 3 para conectar una consola de videojuegos, videocámara u otro equipo audiovisual. Para los detalles, consulte el manual de instrucciones que viene con la consola de videojuegos o videocámara.

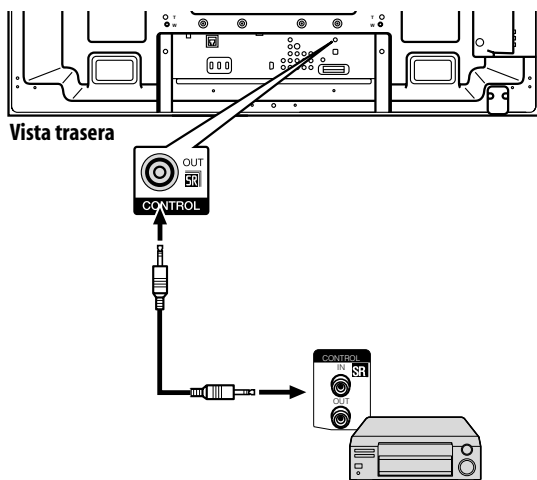
**Conexión de los cables de control:**

Conecte los cables de control entre el terminal CONTROL (OUT) de la pantalla y otros equipos Pioneer que lleven el logotipo **SR**. Utilice un cable de sonido monofónico con una clavija de miniconector (no suministrado).

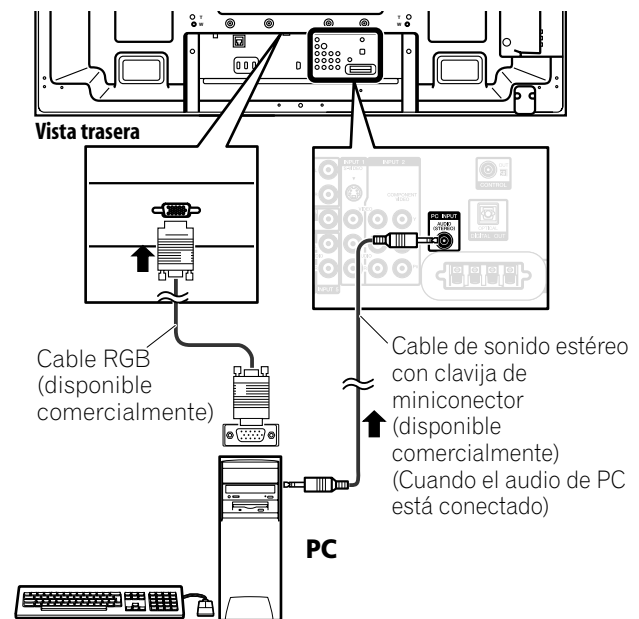
**Conexión de un PC:**

Utilice el terminal PC INPUT (RGB analógico) cuando conecte un PC. Si también conecta el audio de PC, utilice el terminal PC INPUT (Audio) con un cable de sonido estéreo con una clavija de miniconector (no suministrado). Para los detalles, consulte el manual de instrucciones que viene con el PC.

## 2.5.3 Conexión del cable de alimentación a la pantalla

La conexión final es del cable de alimentación. Conecte siempre el cable de alimentación de la pantalla a una toma de corriente para tres patillas y asegúrese de que el cable esté puesto a tierra correctamente. El cable incluye un filtro de ruido que reduce la interferencia eléctrica de la toma de corriente.

Mientras el televisor de pantalla plana está enchufado a una toma de corriente, una pequeña cantidad de corriente fluye a través de la pantalla. Cuando no va a utilizar el televisor de pantalla plana durante un largo período de tiempo, desenchúfelo de la toma de corriente. Desenchufar el televisor de pantalla plana extiende la vida de la pantalla de plasma, así como ahorra energía.

Enchufe el cable a la pantalla, pero NO lo enchufe a una toma de corriente todavía.

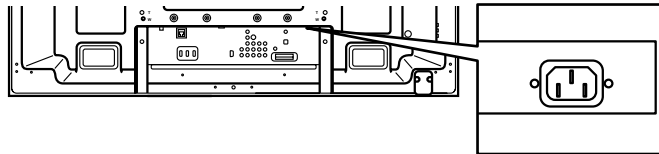

## 2.6 Tendido y atado del cable de alimentación y cables

Una vez que el televisor de pantalla plana esté montado y el altavoz esté instalado, coloque los equipos adicionales en sus posiciones finales. Tienda el cable de alimentación, cables de la pantalla y cables de los otros dispositivos en un patrón lógico que funcione para el lugar. Considere los siguientes puntos cuando encamine los cables:

- Acceso a una toma de corriente para tres patillas (puesta a tierra)
- Espacio para el filtro de ruido entre la pantalla y la toma de corriente
- Colocación de los cables por debajo de alfombras o por los caminos de personas.

Usualmente los cables tienen alguna flojedad o están muy largos. Mientras las bandas de caucho son una buena solución temporal para atar los cables, las bandas tienden a romperse rápidamente. Para mantener los cables organizados y ordenados, utilice las abrazaderas de cable suministradas para atar los cables. En el diagrama a continuación se muestra un cable de altavoz atado.

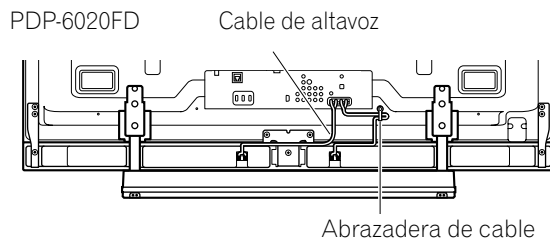

***Ate los cables en grupos pequeños cuando sea posible para una separación posterior más fácil, cuando sea necesario.***

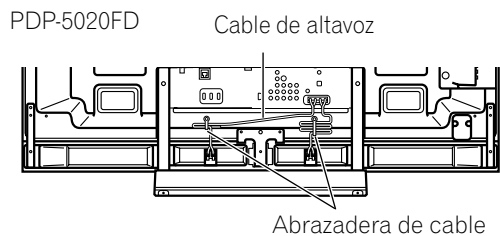

Se emplea una abrazadera de cable reutilizable para fijar los cables atados en su lugar. Su televisor de pantalla plana tiene un total de cuatro agujeros para fijar las abrazaderas de cable a la parte trasera de la pantalla. Utilice las abrazaderas de cable como sea necesario.

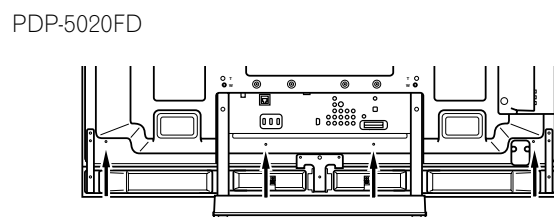
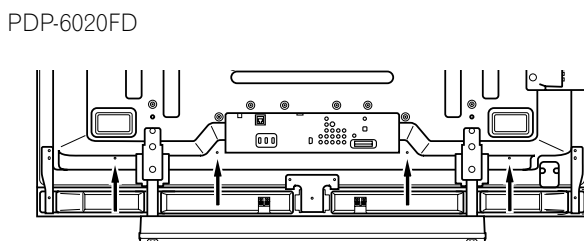

Siga los pasos a continuación para fijar una abrazadera de cable.

- 1) Pase la banda de la abrazadera a través del sujetador y ate los cables en la abrazadera de cable.
- 2) Presione y sostenga las palancas y, a continuación, inserte el gancho en un agujero apropiado en la parte trasera del televisor de pantalla plana.
- 3) Tire de la banda de la abrazadera para bloquear.

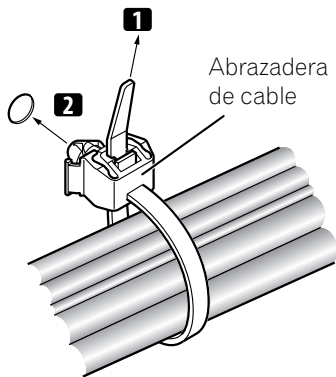

- 4) Asegúrese de que la abrazadera de cable esté firmemente asentada en el panel.

*Nota: Evite oprimir o crear presión en los puntos cuando encamine o ate los cables.*

Para extraer la banda de la abrazadera, tire y sostenga el pestillo para soltar la banda.

Para extraer la abrazadera de cable, presione y sostenga las palancas y, a continuación, tírela del agujero.

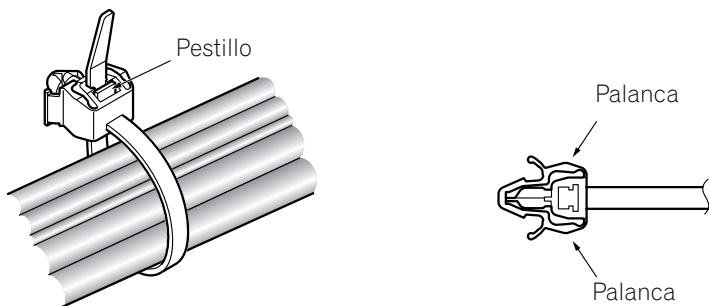

*Nota: Cuanto más tiempo una abrazadera quede en posición, mayor será la posibilidad de deterioro. Una abrazadera antigua se daña con más facilidad durante su extracción y puede quedarse inutilizable.*

## 3 Operaciones básicas para contemplación de televisión

En este capítulo se explora las operaciones diarias tales como encender su televisor de pantalla plana, utilizar el Home Menu, y ajustar la pantalla para el área/sala de contemplación. En la sección final de este capítulo se proveen sugerencias y notas para los usuarios nuevos en los recursos de televisores de pantalla plana.

### 3.1 Encendido y apagado del televisor de pantalla plana

Su televisor de pantalla plana tiene tres niveles de actividad: Encendido, Espera y Apagado. El modo de espera ahorra energía, pero permite que se encienda la pantalla con el mando a distancia.

Las siguientes instrucciones emplean el mando a distancia. Para operar el televisor de pantalla plana a través de los botones del panel lateral, consulte "1.2.1 Botones de control y otros en el televisor de pantalla plana" para la ubicación de los botones.

#### Encendido del televisor de pantalla plana

Para encender la pantalla con el mando a distancia, siga los pasos a continuación.

- 1) Enchufe el cable de alimentación del televisor de pantalla plana a una toma de corriente puesta a tierra apropiadamente.
- 2) Pulse cualquiera de los botones para encender el televisor de pantalla plana.
  - Botón de alimentación (⏻) en la parte trasera de la pantalla en la sección inferior izquierda (consulte la página 9)
  - Botón **STANDBY/ON** en el lado de la pantalla (consulte la página 8)
  - Botón **TV** (⏻) del mando a distancia ubicado en la esquina superior izquierda (consulte la página 12)

*Aparece la imagen en la pantalla.*

*Nota: Utilice el botón **MUTING** del mando a distancia para reducir cualquier ruido estático excesivo.*

- 3) Compruebe que el indicador de alimentación (ON) se encienda en azul.

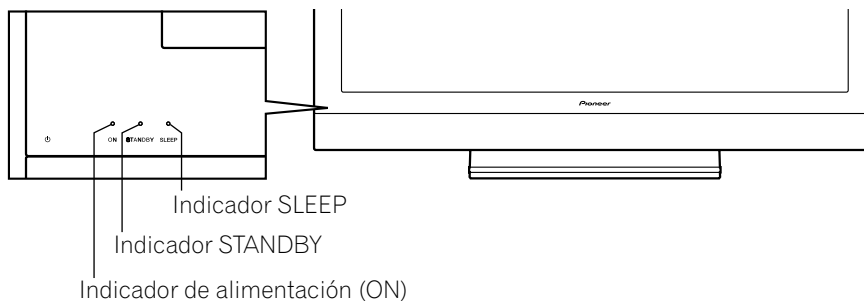

*Nota: En el modo de espera, pulsar el botón **TV** (⏻) del mando a distancia enciende el televisor de pantalla plana.*

#### Apagado del televisor de pantalla plana

Apagar el televisor de pantalla plana puede significar entrar en el modo de espera y, en este caso, funciones como el temporizador de apagado todavía tienen efecto, o también puede significar cortar la energía a la pantalla. A menos que no vaya a utilizar el televisor de pantalla plana durante un largo período de tiempo, déjelo en el modo de espera.

*Nota: Cuando el televisor de pantalla plana está en el modo de espera o apagado, una pequeña cantidad de corriente fluye a través del mismo siempre y cuando esté enchufado a una toma de corriente.*

Siga los pasos a continuación para colocar la pantalla en el modo de espera.

- 1) Pulse el botón **TV** (⏻) del mando a distancia o el botón **STANDBY/ON** de la pantalla.
- 2) Compruebe que el indicador del modo de espera se encienda en rojo.

En la tabla a la derecha se proveen ejemplos de cómo los indicadores se encienden. Observe los indicadores en la frente de la pantalla para comprobar el estado de alimentación.

Indicador de alimentación (ON)	Indicador STANDBY	Estado del televisor de pantalla plana
●	●	El cable de alimentación de la pantalla está desconectado o el cable de alimentación está conectado, pero el botón de alimentación del televisor de pantalla plana (⏻) está desactivado.
☀	●	La alimentación está conectada, pero esperando por activación
●	☀	La pantalla está en el modo de espera

## 3.2 Programación del televisor de pantalla plana para contemplación de televisión

Para ver televisión y tomar ventaja de algunos recursos incorporados, seleccione el tipo o tipos de canales (analógico, digital), seleccione un idioma, configure su zona de horario, y programe los canales. En las secciones a continuación se incluyen cómo configurar el tipo de canales y cómo utilizar el Home Menu para cada opción de programación.

### 3.2.1 Selección de canales de TV analógicos o digitales

Para seleccionar una configuración de canal, compruebe el terminal de entrada de antena que está conectado en la parte trasera de la pantalla. Siga las instrucciones a continuación para seleccionar los canales de TV analógicos o digitales.

- 1) Compruebe que el mando a distancia está ajustado en TV.  
*Ubicado en la parte inferior del mando a distancia.*
- 2) Pulse **TV/DTV** en el mando a distancia.  
*Ubicado en la parte superior del mando a distancia.*
- 3) Seleccione la opción de canal, analógico o digital.  
*Durante la operación, pulse **TV/DTV** para alternar entre las señales de TV.*

*Nota: Consulte "2.5.1 Adición de canales de TV analógicos (convencionales) y digitales" para más información acerca de las opciones de configuración de canales.*

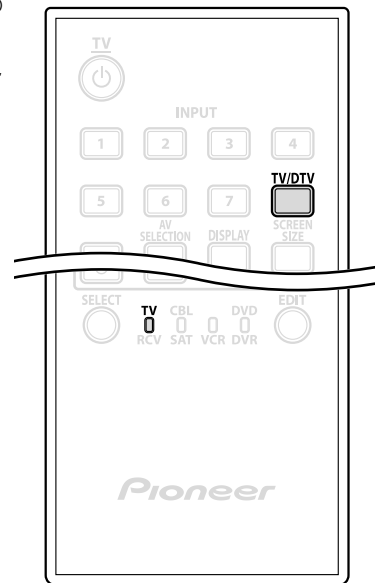

*Nota: Cuando esté viendo televisión e una imagen de vídeo separada (multipantalla), pulsar el botón **TV/DTV** del mando a distancia cambia solamente la señal de TV que aparece en el lado izquierdo de la pantalla.*

### 3.2.2 Exploración del Home Menu

El Home Menu es el menú principal para el televisor de pantalla plana. La mayoría de los comandos y configuraciones se programan a través de este menú. En la siguiente sección se describe un método típico para trabajar con los menús de la pantalla. Para los procedimientos reales, consulte la(s) página(s) apropiada(s) que describen las funciones individuales.

- 1) Pulse **HOME MENU** en el mando a distancia para acceder al menú principal.
- 2) Utilice las flechas arriba/abajo (↑/↓) para resaltar un ítem del menú.
- 3) Utilice las flechas izquierda/derecha (←/→) para desplazar a través de las opciones para tal ítem del menú.
- 4) Resalte la opción de menú deseada.
- 5) Pulse **ENTER** para aplicar el cambio.
- 6) Pulse **RETURN** para volver a la página anterior del menú/submenú cuando cambie más de una única opción.
- 7) Pulse **HOME MENU** nuevamente para salir de la pantalla del menú.

Mando a distancia

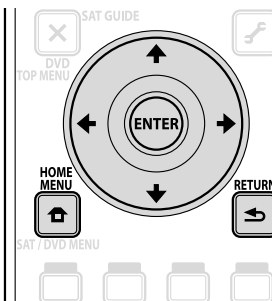

Pantalla del Home Menu

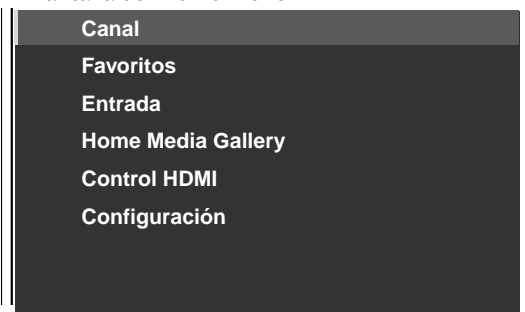

En este cuadro se provee un desglose del Home Menu para las fuentes de AV y PC.

Fuente de AV	Pág	Opción
<b>Canal</b>	39	—
<b>Favoritos</b>	39	—
<b>Entrada</b>	39	—
<b>Home Media Gallery</b>	83	—
<b>Control HDMI</b>	76	—
<b>Configuración Imagen</b>	54	Selección AV
	58	Contraste*
	58	Brillo*
	58	Color*
	58	Matiz*
	58	Nitidez*
	60	PureCinema
	46	Cont. sonido**
	45	Rendimiento ÓPTIMO**
	58	Reponer
<b>Sonido</b>	46	Agudos
	46	Graves
	46	Balance
	67	Efecto sonido
	46	Reponer
	67	AVC
<b>Control de la alimentación</b>	53	Ahorro de energía
	68	Apagado: sin señal
	68	Apagado: sin op.
<b>Temporizador de apagado</b>	41	—
<b>Opción</b>	44	Posición
	56	Tmño. Auto.
	59	Máscara lateral
	74	Entrada HDMI
	81	Conf.Control HDMI
	53	Orbiter
	53	Patrón de vídeo
	56	Pref. cont. juego
	42	Sensor luz amb.
	52	Protec. pantalla
	40	Etiquetar entrada
<b>Configuración del sistema</b>	35	Instalación auto.
	36	Config. TV analógica
	38	Config. sint. Digital
	47	Control Familiar
	64	Sub-Títulos
	111	Salida de audio digital
	47	Cambiar contraseña
	34	Idioma
	114	Información técnica
<b>Configuración de favoritos</b>	39	Modo canal
	40	Organizar favoritos

Fuente de PC	Pág	Opción
<b>Canal</b>	39	—
<b>Favoritos</b>	39	—
<b>Entrada</b>	39	—
<b>Home Media Gallery</b>	83	—
<b>Control HDMI</b>	76	—
<b>Configuración Imagen</b>	54	Selección AV
	58	Contraste
	58	Brillo
	58	Rojo
	58	Verde
	58	Azul
	58	Reponer
<b>Sonido</b>	46	Agudos
	46	Graves
	46	Balance
	67	Efecto sonido
	46	Reponer
	67	AVC
<b>Control de la alimentación</b>	53	Ahorro de energía
	68	Gestión de energía
<b>Temporizador de apagado</b>	41	—
<b>Opción</b>	112	Autoconfiguración
	112	Configuración manual
	74	Entrada HDMI
	81	Conf.Control HDMI
	53	Orbiter
	40	Etiquetar entrada
<b>Configuración de favoritos</b>	39	Modo canal
	40	Organizar favoritos

\* Disponible cuando se selecciona cualquier opción diferente de ÓPTIMO desde el menú Selección AV.

\*\*Disponible solamente cuando ÓPTIMO está seleccionado en el menú Selección AV

### Componentes de la pantalla de TV

Su televisor de pantalla plana tiene menús fáciles de leer, así como símbolos gráficos que proveen un acceso rápido a las opciones deseadas. Los menús que aparecen en este manual pueden diferir ligeramente de los menús reales, pero sus funciones son iguales.

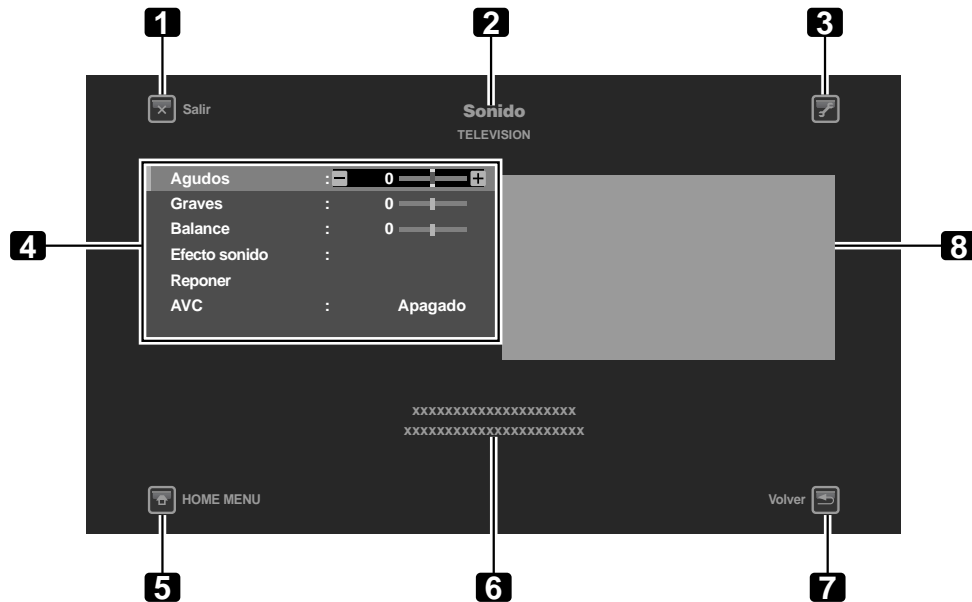

- 1 - Botón **Salir**: Cierra el menú y vuelve a la contemplación de TV.
- 2 - Título del menú: Visualiza el título del menú seleccionado.
- 3 - Botón **TOOLS**: Visualiza el menú TOOLS.
- 4 - Menú: Selecciona una opción.
- 5 - Botón **HOME MENU**: Cierra el menú y vuelve a la contemplación de TV.
- 6 - Área de la guía de operación: Visualiza la guía de operación para la(s) opción(es) seleccionada(s).
- 7 - Botón **Volver**: Vuelve a la pantalla del menú anterior.
- 8 - Vista previa de imagen (en tamaño reducido)

### 3.2.3 Asignación de un idioma

El idioma de menú predeterminado es el inglés. Para asignar un idioma diferentes para los menús e información en la pantalla, siga los pasos a continuación.

- 1) Pulse **HOME MENU**.
- 2) Seleccione *Configuración* del menú principal.  
*Utilice los botones de flecha para resaltar una opción y, a continuación, pulse ENTER.*
- 3) Seleccione *Configuración del sistema* del menú Configuración.
- 4) Seleccione *Idioma* del menú Configuración del sistema.
- 5) Seleccione un idioma del submenú.



- 6) Pulse **HOME MENU** nuevamente para salir del menú.



### 3.2.4 Ajuste del reloj

Ajuste el reloj del televisor de pantalla plana para tomar ventaja de los diversos recursos incorporados tales como la zona de horario y la activación del horario de verano para la emisión de TV digital.

*Nota: Si se desenchufa el cable de alimentación de la pantalla o si hay un corte de energía, se debe reajustar la hora.*

Siga los pasos a continuación para ajustar el reloj.

- 1) Acceda a *Configuración del sistema* a través de *Configuración*.
- 2) Seleccione *Config. sint. Digital* del menú Configuración del sistema.
- 3) Seleccione *Reloj* del menú Config. sint. Digital.
- 4) Seleccione *Zona de Horario* de las opciones.
- 5) Seleccione la zona de horario para su área.

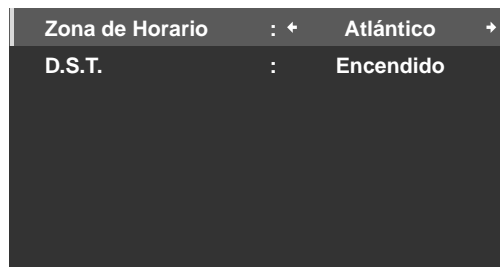

- 6) Seleccione la opción de menú *D.S.T.* para activar/desactivar el horario de verano.
- 7) Seleccione la opción apropiada para su localización.
- 8) Pulse **HOME MENU** para cerrar el menú y salir.

### 3.2.5 Creación de una lista de canales

En esta sección se describe cómo buscar y configurar los canales de TV. Hay dos maneras de añadir canales a su televisor de pantalla plana: Instalación automática para la selección automática de los canales o Asignación manual de los canales. La instalación automática añade todos los disponibles de su proveedor de TV seleccionado. Una vez que todos los canales tengan sido añadidos a la lista, simplemente borre los canales que no desee. En esta sección se proveen los pasos para añadir/eliminar canales.

#### **Instalación automática**

La instalación automática busca y añade los canales de TV a su lista de canales que pueden contemplarse. Utilizando el mando a distancia, siga los pasos a continuación para seleccionar automáticamente todos los canales disponibles.

- 1) Acceda a *Configuración del sistema* a través de *Configuración*.
- 2) Seleccione *Instalación auto.* del menú Configuración del sistema.
- 3) Seleccione *Aire/Cable, Idioma* o *Zona de horario* del menú Instalación auto.
- 4) Seleccione una opción.
  - Tipo señal: *Aire* o *Cable*
  - Idioma: *English, Français* o *Español*
  - Zona de horario: *Atlántico, Este, Centro, Montaña, Pacífico, Alaska* o *Hawaii*

5) Seleccione *Iniciar*.

*La pantalla comienza a crear su lista de canales automáticamente.*

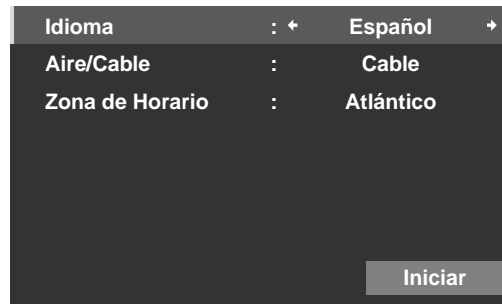

*Nota: Para salir de la instalación automática antes que se concluya, pulse **RETURN** para volver a la pantalla Instalación auto. y, a continuación, pulse **EXIT**.*

### **Selección manual de canales**

Para añadir canales sin utilizar la opción Instalación auto., siga las instrucciones a continuación. Si se ha omitido un canal por error, también puede utilizar este método para añadir el canal a su lista.

- 1) Acceda a *Configuración del sistema* a través de *Configuración*.
- 2) Seleccione *Config. TV analógica* del menú Configuración del sistema.
- 3) Seleccione *Ajuste manual* del menú Config. TV analógica.
- 4) Seleccione *Introducción progr.*
- 5) Seleccione el número del canal que desee añadir.  
*Utilice los botones de flecha ( ←/→ ) para introducir un número de canal.*
- 6) Seleccione *Memorizar* del menú Ajuste manual.
- 7) Seleccione *Sí* del submenú.

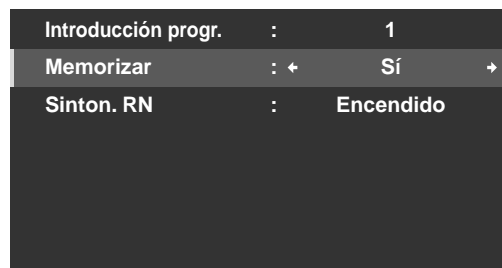

- 8) Pulse **HOME MENU** para salir del menú después que todos los canales deseados tengan sido añadidos.

*Nota: Los canales analógicos pueden añadirse manualmente, pero los canales sólo pueden añadirse utilizando el botón Añadir nuevos canales en el menú Config. sint. Digital.*

### **Adición de nuevos canales**

Para añadir nuevos canales, siga los pasos a continuación.

- 1) Acceda a *Configuración del sistema* a través de *Configuración*.
- 2) Seleccione *Config. sint. Digital* del menú Configuración del sistema.

- 3) Seleccione *Instalación* del menú Config. sint. Digital.

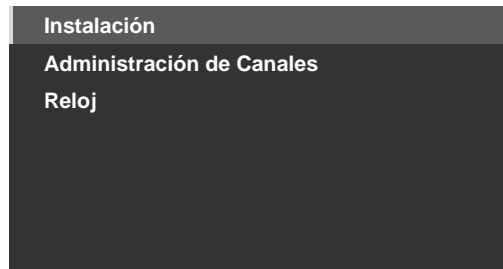

- 4) Seleccione *Añadir nuevos canales*.  
*La búsqueda de canales comienza automáticamente. Si se encuentra un canal nuevo, se lo almacena automáticamente en el televisor de pantalla plana.*  
*Para cancelar la búsqueda de canales antes que se finalice, pulse RETURN.*

### Teclado de software

Este teclado en la pantalla le permite etiquetar manualmente los canales de TV añadidos. Las etiquetas de canal pueden contener hasta ocho caracteres para facilitar la identificación de los canales.

Para utilizar el teclado de software para etiquetar canales de TV, siga los pasos a continuación.

- 1) Acceda a *Configuración del sistema* a través de *Configuración*.
- 2) Seleccione *Config. TV analógica* del menú Configuración del sistema.
- 3) Seleccione *Etiqueta* del menú Config. TV analógica.
- 4) Seleccione *Introducción progr.* del submenú.
- 5) Seleccione un número de programa.
  - Cable: 1 a 135
  - Aire: 2 a 69
- 6) Seleccione *Etiqueta*.  
*La pantalla del teclado de software aparece.*





- 7) Seleccione el primer carácter.  
*El cursor se desliza al espacio del próximo carácter.*
- 8) Repita el paso precedente para introducir hasta ocho caracteres.
  - Para cambiar un carácter, utilice ◀ o ▶ para resaltar el carácter y, a continuación, pulse ENTER. El cursor se desliza al carácter anterior o siguiente.
  - Para borrar el carácter introducido, resalte el carácter, seleccione Delete y, a continuación, pulse ENTER.
  - Para poner un espacio después del carácter introducido, resalte el espacio, seleccione Space y, a continuación, pulse ENTER.
  - Para alternar entre letras mayúsculas y letras minúsculas, resalte el carácter, seleccione Caps y, a continuación, pulse ENTER.
- 9) Seleccione OK y, a continuación, pulse ENTER.  
*La entrada está completada.*
- 10) Pulse HOME MENU para salir del menú.

### 3.2.6 Omisión o eliminación de canales indeseables

La instalación automática añadía todos los disponibles de su proveedor de TV. Sin embargo, puede que haya algunos canales que no desee o que no sean apropiados para los niños en su casa. En esta sección se explica cómo omitir o eliminar los canales indeseables cuando se desplaza hacia arriba/hacia abajo un canal a la vez, y qué programas están disponibles para contemplación.

Para omitir o borrar canales indeseables, utilice los botones **CH+/CH-** del mando a distancia para reponer el estado para tales canales. Siga los pasos a continuación para cambiar el estado de un canal.

- 1) Acceda a *Configuración del sistema* a través de *Configuración*.
- 2) Seleccione *Config. sint. Digital* o *Config. TV analógica* del menú Configuración del sistema.
  - *Canales de TV digitales: Administración de Canales > Opciones de canal >  (Eliminación de canales) >  (Encendido)*

XXXX	00001.000		
XXXX	00002.000		<input checked="" type="checkbox"/>
XXXX	00003.000		
XXXX	00004.000		
XXXX	00005.000		<input checked="" type="checkbox"/>
XXXX	00006.000		
XXXX	00007.000		<input checked="" type="checkbox"/>
XXXX	00008.000		
XXXX	00009.000		

- 3) Desplace o resalte el número de un canal indeseable.
- 4) Pulse **ENTER** para invertir el estado para tal canal.  
*Cuando hay una marca de verificación próxima al canal, la marca desaparece.*
- 5) Pulse **RETURN**.  
*Aparecerá una pantalla de confirmación.*
- 6) Seleccione *Sí* y, a continuación, **ENTER**.  
*Se concluye la configuración de eliminación de canal.*
- 7) Pulse **HOME MENU** para salir del menú.  
*Si selecciona la opción  (Omisión de canales) en el paso 3, la configuración se concluye cuando se sale el menú Opciones de canal (no aparece ninguna pantalla de confirmación). Salte los pasos 5 y 6.*

Las instrucciones para restaurar un canal omitido son las mismas que las de arriba. En el paso 4, una marca de verificación aparece próxima al canal añadido/restaurado.

Para saltar un canal analógico, siga los pasos a continuación.

- *Canales de TV analógicos: Ajuste manual > Memorizar > No*

### **Salto de radio**

Esta función permite el salto de canales de radio a la vez. Para ajustar esta opción, siga el procedimiento a continuación.

- 1) Acceda a *Configuración del sistema* a través de *Configuración*.
- 2) Seleccione *Config. sint. Digital* del menú Configuración del sistema.
- 3) Seleccione *Administración de Canales* del menú Config. sint. Digital.
- 4) Seleccione *Omisión de radio* del menú Administración de Canales.
- 5) Seleccione *Encendido*.
- 6) Pulse **HOME MENU** para salir del menú.

### 3.2.7 Lista de canales

Su televisor de pantalla plana ofrece tres listas de canales para un acceso rápido al canal deseado: Lista de favoritos, Lista de canales y Lista de entradas.

Lista de favoritos: Visualice los números/nombres de sus canales favoritos para hasta 20 canales (canales analógicos, Entrada 1 a 7, PC), 20 canales digitales, y 1 Home Media Gallery.

Almacene los canales que ve con más frecuencia en la Lista de favoritos.

Para visualizar la Lista de favoritos, pulse **ENTER** mientras visualiza un canal de TV. Para otro método de acceso a la Lista de favoritos, siga las instrucciones a continuación.

- 1) Pulse **HOME MENU**.
- 2) Seleccione *Favoritos* del menú principal.  
Pulsar el botón **←/→** mientras visualiza la Lista de canales o Lista de entradas también hace que aparezca la Lista de favoritos.

Lista de canales: Visualiza todos los canales de TV analógicos/digitales en cada grupo de red de emisión.

Para visualizar la Lista de canales, siga las instrucciones a continuación.

- 1) Pulse **HOME MENU**.
- 2) Seleccione *Canal* del menú principal.  
Pulsar el botón **←/→** mientras visualiza la Lista de favoritos o Lista de entradas también hace que aparezca la Lista de canales.

Lista de entradas: Visualiza los nombres de las fuentes de entrada externas de ENTRADA 1 a ENTRADA 7 y PC.

Para visualizar la Lista de entradas, siga las instrucciones a continuación.

- 1) Pulse **HOME MENU**.
- 2) Seleccione *Entrada* del menú principal.  
Pulsar el botón **←/→** mientras visualiza la Lista de favoritos o Lista de canales también hace que aparezca la Lista de entradas.

*Nota: Después de seleccionar el canal seleccionado, pulsar **ENTER** cierra la Lista de canales y visualiza la pantalla seleccionada. Pulsar **RETURN** o **EXIT** cierra la Lista de canales y vuelve a visualizar la pantalla anterior a la selección.*

*Pulse un botón de flecha para cambiar a través de las listas cuando visualice cualquiera de las listas.*



### **Configuración de los canales favoritos**

Seleccione hasta diez (10) canales por página de lista, hasta cinco páginas para un total de 41 canales favoritos. Para asignar canales a su *Favoritos* o *Todo*, siga los pasos a continuación.

- 1) Acceda a *Configuración de favoritos* a través de *Configuración*.
- 2) Seleccione *Modo canal* del menú Configuración de favoritos.
- 3) Seleccione *Todo* o *Favoritos* del menú Modo canal.
  - Para asignar todos los canales, seleccione *Todo*. Para asignar los canales registrados, seleccione *Favoritos*.

- 4) Seleccione un canal de TV para almacenar.  
*Si la pantalla no cabe en la ventana, aparece una barra de desplazamiento.  
Pulsar **ENTER** mientras visualiza un programa de TV también hace que aparezca la lista de canales favoritos. Si la Lista de favoritos está vacía, se visualiza el mensaje "Sin lista favorito".*
- 5) Pulse **HOME MENU** para salir del menú.

### **Método alternativo para almacenar sus canales favoritos**

Utilice el menú **TOOLS** para almacenar canales de TV, fuentes de entrada externas incluyendo PC, y contenidos de Home Media Gallery. Para almacenar canales, siga los pasos a continuación.

- 1) Pulse **TOOLS**.  
*El menú **TOOLS** aparece en la pantalla.*
- 2) Seleccione *Entrada fav.*  
*Utilice los botones de flecha para resaltar una opción.*
- 3) Seleccione *Encendido (←/→)*.  
*El canal que está viendo se almacena en la lista de favoritos.  
Para cancelar, utilice el botón de flecha para seleccionar Apagado.*

Notas:

- Pulsar **EXIT**, **RETURN** o **TOOLS** de nuevo hace que desaparezca el menú **TOOLS**.
- Una vez que el número máximo de canales sea almacenado, aparece una pantalla de advertencia.
- Para salir del procedimiento antes que se finalice, pulse **EXIT** o **RETURN** en el mando a distancia.

### **Organización de los canales favoritos**

Para organizar los canales, siga los pasos a continuación.

- 1) Acceda a *Configuración de favoritos* a través de *Configuración*.
- 2) Seleccione *Organizar favoritos* del menú *Configuración de favoritos*.
- 3) Seleccione el canal que desee desplazar.
- 4) Seleccione una nueva ubicación y, a continuación, pulse **ENTER**.  
*El canal seleccionado se desplaza a la nueva ubicación. Para organizar otro(s) canale(s), repita los pasos 3 y 4.*
- 5) Pulse **HOME MENU** para salir del menú.

### **Edición de lista de entradas**

Para cambiar el nombre de una entrada, siga los pasos a continuación.

- 1) Acceda a *Opción* a través de *Configuración*.
- 2) Seleccione *Etiquetar entrada* del menú *Opción*.
- 3) Seleccione una entrada o PC.  
*El teclado de software aparece.*
- 4) Introduzca el nuevo nombre.



- 5) Seleccione **OK** para almacenar el nombre y salir del menú.  
*Para cancelar, pulse **HOME MENU**.*

### 3.3 Inicio rápido para ver televisión

Su televisor de pantalla plana tiene muchas funciones y recursos, y configurar algunos de ellos puede tomarle cierto tiempo al instalar la pantalla por primera vez. Para comenzar a ver televisión rápidamente, consulte la información básica dentro de esta sección. Sin embargo, cuando tenga tiempo, recomendamos fuertemente que lea el resto del manual y aprenda todo lo que pueda hacer con el televisor de pantalla plana.

#### 3.3.1 Cambio de canal/subcanal

Con el mando a distancia apuntado al sensor remoto de la pantalla, pulse el botón **CH +** para cambiar secuencialmente al próximo canal más alto disponible. El botón **CH -** cambia secuencialmente, en el orden descendente, al próximo canal más bajo disponible. Cada vez que pulsa **CH +** o **CH -**, el canal cambia secuencialmente de emisora a emisora. Para volver al canal anterior, pulse **CH RETURN**. Para alternar dos canales, pulse **CH RETURN** de nuevo. Cada vez que pulsa el botón, el canal cambia entre las dos emisoras.

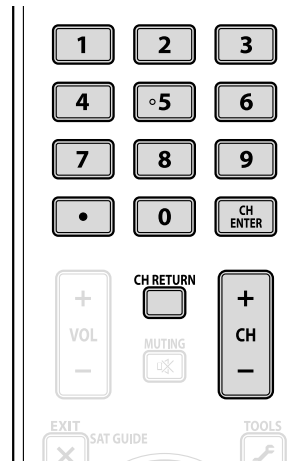

Otra opción para cambiar el canal es utilizar los botones numéricos (**0** a **9**). Simplemente pulse los botones numéricos en el orden necesario para tal canal. Por ejemplo, introduzca el canal 231 como **2 - 3 - 1** o el canal 4 como el número simple, **4**.

Una reciente adición a la contemplación de TV es el subcanal. Un canal digital puede dividirse en señales múltiples. Cada señal, denominada un subcanal, puede transmitir un programa diferente. Para ver un subcanal, utilice una combinación de botones numéricos y el botón de punto (.). Por ejemplo, si el canal 5 es digital y tiene tres subcanales activos, introduzca **5 . 2** para acceder al segundo subcanal.

*Nota: Para sintonizar un programa más rápidamente, introduzca el canal o subcanal y, a continuación, pulse **CH ENTER**.*

#### 3.3.2 Ajuste del volumen y del sonido

Con el mando a distancia apuntado al sensor remoto de la pantalla, mantenga pulsado **VOL+** para aumentar el volumen del sonido gradualmente. Mantener pulsado **VOL-** disminuye el volumen de la misma forma. Una simple pulsación de **VOL+** o **VOL-** ajusta el volumen en incrementos menores.

Para silenciar el sonido completamente, pulse **MUTING**. El símbolo de silenciamiento (🔇) aparece en la pantalla. Para restaurar el volumen al nivel anterior, pulse **MUTING** nuevamente. Pulsar **VOL+** una vez también aumenta el volumen un paso más alto que el nivel actual y cancela el modo de silenciamiento.

Si el nivel de sonido predeterminado de la pantalla está muy alto o muy bajo, consulte "3.4.6 Ajuste del sonido general (audio)".

#### 3.3.3 Activación del temporizador de apagado

Para ahorrar energía y maximizar la vida útil de su televisor de pantalla plana, intente utilizar el temporizador de apagado cuando exista la posibilidad de dejar la pantalla encendida involuntariamente. El temporizador de apagado coloca la pantalla en el modo de espera cuando transcurre el tiempo seleccionado. El temporizador de apagado provee períodos de tiempo de 30, 60, 90 ó 120 minutos. Cuando el conteo regresivo del temporizador alcanza cinco minutos, aparece un recordatorio en la pantalla cada minuto hasta la expiración del tiempo.

Para ajustar el temporizador de apagado, siga los pasos a continuación.

- 1) Acceda a *Temporizador de apagado* a través de *Configuración*.
- 2) Seleccione el período de tiempo deseado.  
*Seleccione entre 30 minutos y 2 horas (120 minutos).*
- 3) Pulse **HOME MENU** nuevamente para salir del menú.

Cuando se configura el temporizador de apagado, el indicador SLEEP se enciende en naranja en la parte frontal del televisor de pantalla plana. Para comprobar el tiempo restante, pulse **TOOLS** y, a continuación, seleccione Dormir. "Quedan ---min" aparece en la parte superior de la pantalla de menú. Después de comprobar el tiempo, pulse **EXIT** para volver a su programa sin perder la configuración del temporizador de apagado.

*Nota: Cuando el temporizador de apagado ha sido ajustado, "Quedan ---min" aparece en la parte superior del menú. Sin embargo, el temporizador del patrón de vídeo tiene prioridad sobre el temporizador de apagado. Cuando el temporizador de patrón de vídeo está activado, el temporizador de apagado queda desactivado. El patrón de vídeo se explica en detalles más adelante en este manual.*

### 3.4 Ajuste de la calidad de la imagen y del sonido

Su televisor de pantalla plana tiene muchas opciones de ajuste para la imagen y para el sonido para satisfacer totalmente sus preferencias. En esta sección se describen los ajustes básicos. Para las modificaciones detalladas de vídeo y audio, consulte "4 Opciones adicionales de ajuste de la imagen y del sonido" y "4.7 Selecciones alternativas del sonido".

#### 3.4.1 Ajuste de la imagen para la iluminación de su sala

El televisor de pantalla plana detecta la cantidad de luz en su sala y ajusta automáticamente el brillo de la pantalla para la mejor imagen. Salas brillantes requieren una coloración más fuerte de forma que las imágenes aparezcan más nítidas, mientras salas con poca iluminación permiten una coloración más sutil para la imagen.

La pantalla sale de la fábrica con el sensor de luz ambiental desactivado. En las secciones siguientes se proveen las instrucciones para activar/desactivar el sensor de luz ambiental.

#### **Sensor de luz ambiental**

Para desactivar/reactivar el sensor de luz ambiental, siga los pasos a continuación.

- 1) Acceda a *Opción* a través de *Configuración*.
- 2) Seleccione *Sensor luz amb.* del menú *Opción*.
- 3) Seleccione *Encendido* (o *Apagado*) del submenú.

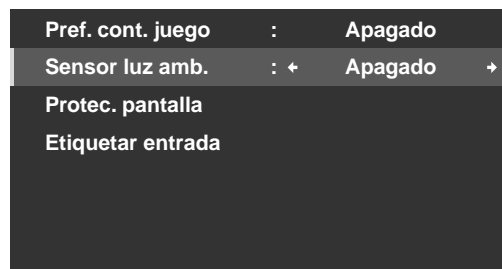

- 4) Pulse **HOME MENU** para salir del menú.



### 3.4.2 Ajuste de imagen general (vídeo) para una fuente de AV

Las instrucciones a continuación se aplican a todas las fuentes de AV con excepción de ÓPTIMO y DINÁMICO. Si la opción de contemplación es ÓPTIMO, su televisor de pantalla plana ajusta automáticamente la imagen al mejor nivel posible. Si la opción de contemplación preferida es DINÁMICO, consulte "4.1 Selección de una opción de AV (Vídeo, Juego, etc.)". Para los ajustes de imagen estándares, siga los pasos a continuación.

- 1) Acceda a *Imagen* a través de *Configuración*.
- 2) Seleccione un ítem que desee ajustar.  
*Se utiliza el contraste en el ejemplo a continuación.*

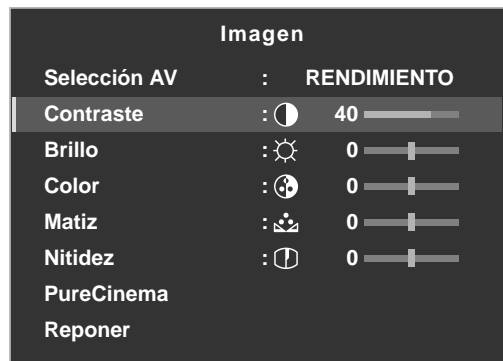

- 3) Utilice los botones de flecha (←/→) para ajustar al nivel deseado.



- 4) Pulse **HOME MENU** para salir del menú.

### Reducción del ruido de TV analógica

Algunas veces la estática de la señal electrónica puede causar imperfecciones en la imagen. Esta estática se denomina "Ruido de vídeo". Su televisor de pantalla plana puede reducir el ruido de vídeo de un canal de TV analógico, dependiendo del nivel de la señal de emisión. Algunas veces la señal de emisión tiene niveles de interferencia más altos y, por lo tanto, se puede notar algún ruido de vídeo.

Sólo se puede seleccionar esta función para las señales de una antena. Siga los pasos a continuación para reducir el ruido en un canal de TV analógico.

- 1) Acceda a *Configuración del sistema* a través de *Configuración*.
- 2) Seleccione *Config. TV analógica* del menú *Configuración del sistema*.
- 3) Seleccione *Ajuste manual* del submenú.  
*Sólo se pueden ajustar manualmente los canales que tengan sido configurados con la instalación automática.*
- 4) Seleccione *Introducción progr.*
- 5) Seleccione el número del canal que desee añadir.  
*Utilice los botones de flecha (←/→) para introducir un número de canal.*
- 6) Seleccione *Sinton. RN*.
- 7) Seleccione *Encendido*.  
*La configuración predeterminada es Encendido.*
- 8) Pulse **HOME MENU** para salir del menú.

### Posición de la imagen

Cada fuente de entrada almacena las configuraciones de ajuste de la imagen para tal contemplación. Mientras la reposición está disponible en la mayoría de las visualizaciones, cuando la pantalla está configurada para Punto a punto, el menú Posición no está disponible. Dependiendo también del vídeo que se visualice, puede que la posición de la imagen no cambie después del ajuste.

Para ajustar la posición horizontal y vertical de la imagen, siga los pasos a continuación.

- 1) Acceda a *Opción* a través de *Configuración*.
- 2) Seleccione *Posición* del menú *Opción*.

Posición		
Tmño. Auto.	:	Desactivar
Máscara lateral		
Entrada HDMI		
Conf.Control HDMI		
Orbiter	:	Desactivar
Patrón de vídeo		

- 3) Seleccione *Ajuste de la posición H/V* del submenú.
- 4) Ajuste la posición vertical y/o horizontal utilizando los botones de flecha.
- 5) Pulse **HOME MENU** para salir del menú.

### Restauración de la imagen predeterminada

Después de hacer diversos ajustes, puede que sea difícil corregir las configuraciones inadecuadas. Para restaurar las configuraciones de vídeo predeterminadas de fábrica, siga las instrucciones a continuación.

- 1) Resalte *Reponer* del menú *Imagen*.
- 2) Pulse **ENTER** para continuar con la reposición de la imagen.  
*Una pantalla de confirmación aparece preguntando si desea reponer las configuraciones a las selecciones predeterminadas de fábrica.*
- 3) Utilice los botones de flecha para resaltar *Sí*.
- 4) Pulse **ENTER**.  
*Todas las configuraciones de vídeo vuelven a las selecciones predeterminadas de fábrica cuando se selecciona una opción que no sea ÓPTIMO o PC.*  
*Cuando se selecciona ÓPTIMO, las configuraciones de vídeo para ÓPTIMO, menús Selección AV, y configuraciones del control de sonido vuelven a sus selecciones predeterminadas de fábrica.*

#### 3.4.3 Comparación de las imágenes al ajustar una imagen

Cuando ajuste una imagen, busque una mejora general ajustando cada parámetro u opción a la vez. Muchos ajustes pequeños producen una imagen mejor para su área de visualización. Mientras cada opción cambia, refiérase a la imagen configurada anteriormente para comparación. En esta sección se incluyen notas de ajuste y pasos para ajustar la imagen del televisor de pantalla plana.

Se debe ajustar cada parámetro y opción separadamente. Por ejemplo, si dos opciones en Selección AV, RENDIMIENTO y PELÍCULA requieren ajuste, cambie y compare una opción y, a continuación, almacene la configuración preferida antes de pasar a la otra opción. A continuación se proveen otros consejos para seguir cuando se ajusta la imagen.

- Los ajustes están disponibles mientras se está en la pantalla *Después*. Intentar hacer ajustes mientras se están en la pantalla *Antes* hace que aparezca un mensaje de advertencia.
- Cambie a otro parámetro/opción solamente de la pantalla *Después*. Si se cambia a otra opción desde la pantalla *Antes*, se perderán los datos de la pantalla *Antes*.
- Salir de una opción desde la pantalla *Antes* almacena la entrada anterior en la memoria y desactiva el botón **TOOLS**.

- Salir de una opción desde la pantalla *Después* almacena la nueva entrada en la memoria y desactiva el botón.
- Desplazar/cambiar el parámetro/opción de Selección AV almacena la configuración de la opción en la memoria (el botón continúa activado).

Siga los pasos a continuación para ajustar las opciones para la calidad de imagen preferida.

- 1) Acceda a *Imagen* a través de *Configuración*.
- 2) Seleccione una opción.
- 3) Utilice el botón **TOOLS** para alternar entre la imagen anterior y la imagen ajustada.
- 4) Repita los pasos 2 y 3 para continuar el ajuste de la opción como sea necesario.
- 5) Repita los pasos de 2 a 4 para ajustar otras opciones de imagen.
- 6) Pulse **HOME MENU** para salir del menú.

*Nota: Si no se selecciona nada dentro de 60 segundos, el menú se cierra automáticamente y las configuraciones actuales se almacenan en la memoria.*

Para salir del menú sin almacenar los cambios, cambie a la pantalla *Antes* y, a continuación, pulse **HOME MENU**.

### 3.4.4 Visualización de una pantalla de ajuste de imagen gráfica/sonido

Seleccionar **ÓPTIMO** del menú Selección AV hace que el menú Imagen visualice diferentes submenús de fuentes de AV. Seleccione *Encendido* para la opción Cont. sonido para ajustar la calidad del sonido auto, y el rendimiento **ÓPTIMO** provee un monitor gráfico en la pantalla para ajustes de múltiples imágenes y sonido.

#### Rendimiento **ÓPTIMO**

El Rendimiento **ÓPTIMO** visualiza ajustes de imagen y sonido en tiempo real utilizando datos gráficos cuando se selecciona **ÓPTIMO** del menú Selección AV. El Rendimiento **ÓPTIMO** provee los siguientes datos gráficos en barras:

- Analizador: Histograma, RGB, Luz amb.
- Imagen: Contraste, Brillo, Color, Nitidez, Temp.color, Gamma
- Sonido: Nivel

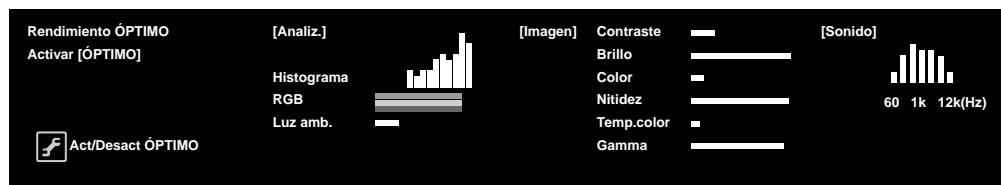

Para visualizar el Rendimiento **ÓPTIMO**, siga el procedimiento a continuación.

- 1) Acceda a *Imagen* a través de *Configuración*.
- 2) Seleccione *Selección AV* del menú Imagen.
- 3) Seleccione **ÓPTIMO** del menú Selección AV.
- 4) Seleccione *Rendimiento ÓPTIMO* del menú Imagen.  
*El Rendimiento ÓPTIMO aparece. Para cancelar la opción Rendimiento ÓPTIMO, pulse EXIT.*

*Nota: Cuando ÓPTIMO esté seleccionado, mantenga pulsado **DISPLAY** en el mando a distancia para visualizar el Rendimiento ÓPTIMO.*

*El Rendimiento ÓPTIMO compara la calidad de la imagen y del sonido entre "Apagado" (sin ajuste) y "Encendido" (ajustado con el botón **TOOLS**).*

### 3.4.5 Control del sonido

Configurar la opción Cont. sonido a *Encendido* ajusta automáticamente a la calida de sonido más alta posible para la imagen seleccionada y entorno de contemplación. Esta opción también está disponible cuando *ÓPTIMO* está seleccionado en el menú Selección AV. Para activar la opción Cont. sonido, siga el procedimiento a continuación.

- 1) Acceda a *Imagen* a través de *Configuración*.
- 2) Seleccione *Selección AV* del menú *Imagen*.
- 3) Seleccione *ÓPTIMO* del menú *Selección AV*.
- 4) Seleccione *Cont. sonido* del menú *Imagen*.
- 5) Seleccione *Encendido*.
- 6) Pulse **HOME MENU** para salir del menú.

*Nota: Cuando la opción Cont. sonido del menú Imagen está seleccionada, la única opción disponible del menú Sonido es AVC (Auto Volume Control - Control Automático del Volumen).*

### 3.4.6 Ajuste del sonido general (audio)

Muchas personas prefieren un sonido más pesado para ver películas o vídeos de música de una fuente e AV o en la televisión. Otros prefieren un sonido más balanceado. Para ajustar el sonido según sus preferencias, siga las instrucciones a continuación.

- 1) Acceda a *Sonido* a través de *Configuración*.
- 2) Seleccione una opción para ajuste.

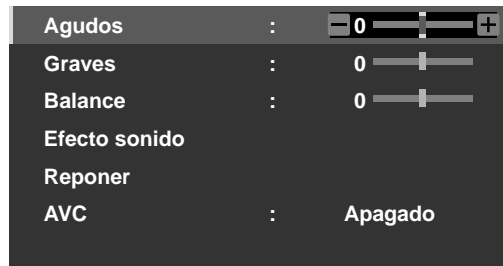

- 3) Utilice los botones de flecha izquierda/derecha (←/→) para ajustar la opción.

Opción	Botón de flecha izquierda	Botón de flecha derecha
Agudos	atenúa el tono	refuerza el tono
Graves	atenúa el tono	refuerza el tono
Balance	desplaza el balance de audio hacia la izquierda	desplaza el balance de audio hacia la derecha

- 4) Pulse **HOME MENU** para salir del menú.

### Restauración de las configuraciones de sonido predeterminadas

Para restaurar las configuraciones de sonido predeterminadas de fábrica, siga las instrucciones a continuación.

- 1) Resalte *Reponer* del menú *Sonido*.
- 2) Pulse **ENTER** para continuar con la reposición del sonido.  
*Una pantalla de confirmación aparece le preguntando si desea reponer las configuraciones a las selecciones predeterminadas de fábrica.*
- 3) Utilice los botones de flecha para resaltar *Sí*.
- 4) Pulse **ENTER** para restaurar todas las configuraciones de sonido a las selecciones predeterminadas de fábrica.

*Nota: No se puede restaurar la configuración AVC (Control automático del volumen) a la selección predeterminada de fábrica.*

### 3.5 Bloqueo de programas, canales o contenidos

Mientras el bloqueo de programas, canales o contenidos es opcional, puede que algunas imágenes sean inapropiadas a todos los miembros de la familia. Su televisor de pantalla plana soporta una función de bloqueo conocida como Control familiar. Con el Control familiar activado, ciertos materiales no aparecen en la pantalla si están fuera del nivel de contemplación seleccionado. El Control familiar utiliza sistemas de clasificación reconocidos, pero también permite el bloqueo a juicio del usuario. En esta sección se explica las diferentes funciones de bloqueo y cómo asignar cada tipo de bloqueo.

*Nota: Cuando vea un programa de TV, puede que aparezca un mensaje de alerta de emergencia que se desplaza en la parte superior de la pantalla. La emisora de televisión está emitiendo el mensaje de emergencia como una prueba o un alerta en una emergencia real. El televisor de pantalla plana sale de la fábrica con esta función activada. Para la información acerca de los mensajes de emergencia, consulte "3.5.3 Asignación de un sistema de clasificación para crear bloqueos".*

#### 3.5.1 Asignación de una contraseña para el control familiar (bloqueo)

Con el Control familiar, es posible bloquear los programas de TV, grabaciones de vídeo y contenidos de DVD inapropiados. Cuando alguien intenta ver un programa o contenido bloqueado, el televisor de pantalla plana visualiza la ventana de contraseña. El Control familiar se aplica tanto a los materiales analógicos como digitales. Para asegurar que sus bloqueos no se eliminen accidentalmente, el televisor de pantalla plana requiere una contraseña para cambiar el acceso a los programas, canales o contenidos bloqueados. La contraseña predeterminada es 1234. Recomendamos fuertemente el cambio de la contraseña a un código de cuatro dígitos que le signifique algo.

Siga los pasos a continuación para cambiar la contraseña.

- 1) Acceda a *Configuración del sistema* a través de *Configuración*.
- 2) Seleccione *Cambiar contraseña* del menú Configuración del sistema.

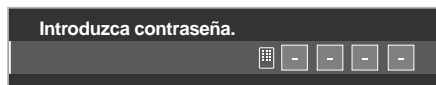

- 3) Introduzca la contraseña actual de cuatro dígitos utilizando los botones **0** a **9**.  
*Un mensaje de confirmación aparece en la pantalla.*
- 4) Introduzca su nueva contraseña.
- 5) Introduzca su nueva contraseña una segunda vez cuando le sea solicitado.
- 6) Pulse **HOME MENU** nuevamente para salir del menú.

<p>Escriba su nueva contraseña:</p> <div style="display: flex; gap: 10px;"> <input style="width: 30px; height: 30px; border: 1px solid black;" type="text"/> <input style="width: 30px; height: 30px; border: 1px solid black;" type="text"/> <input style="width: 30px; height: 30px; border: 1px solid black;" type="text"/> <input style="width: 30px; height: 30px; border: 1px solid black;" type="text"/> </div>	<p><b><i>Si se olvida de su contraseña:</i></b>  <b><i>Cuando aparezca "Introduzca una contraseña" en el paso 4, pulse el botón ENTER durante tres segundos o más.</i></b>  <b><i>La contraseña vuelve a la contraseña predeterminada, 1234.</i></b></p>
--	--

### 3.5.2 Activación del Control familiar

La función Control familiar debe estar activada para que se bloqueen los contenidos indeseables. Si esta opción está desactivada, los programas bloqueados aparecerán en la pantalla. Para activar el bloqueo del Control familiar, siga los pasos a continuación.

- 1) Acceda a *Configuración del sistema* a través de *Configuración*.
- 2) Seleccione *Control Familiar*.  
*La pantalla de introducción de contraseña aparece.*
- 3) Introduzca su contraseña de cuatro dígitos utilizando los botones **0** a **9**.
- 4) Seleccione *Status*.



- 5) Seleccione *Encendido* para activar el Control familiar.
- 6) Pulse **HOME MENU** para salir del menú.

Cuando un programa está bloqueado, aparece **(B)** próximo al número del canal. Si un canal está bloqueado pero el Control familiar está desactivado, el símbolo que aparece es **(V)** y se puede ver el canal/programa.

*El símbolo de bloqueo aquí marca las clasificaciones de TV bloqueadas.*

	FV	D
B		
B		
B	B	
V		

### 3.5.3 Asignación de un sistema de clasificación para crear bloqueos

Además de seleccionar el bloqueo de ciertos canales, también puede utilizar uno de los sistemas de clasificación reconocidos para bloquear programas y/o contenidos. Su pantalla reconoce los siguientes sistemas de clasificación:

- Clasificación de TV
- Guías familiares de TV incluyendo programación no clasificada
- Asociación de la Industria Cinematográfica de Estados Unidos (MPAA (Motion Picture Association of America) para películas)
- Sistemas de clasificación canadienses en inglés/francés

*Nota: Su televisor de pantalla plana sale de la fábrica con todas las clasificaciones desbloqueadas.*

Para bloquear el contenido de TV u otros contenidos con un sistema de clasificación, siga los pasos a continuación.

- 1) Acceda a *Configuración del sistema* a través de *Configuración*.
- 2) Seleccione *Control Familiar* del menú *Configuración del sistema*.
- 3) Seleccione uno de los sistemas de clasificación del submenú.

Menú Clasificaciones MPAA

N/A	: ←	Ver	→
G	:	Ver	
PG	:	Ver	
PG-13	:	Ver	
R	:	Ver	
NC-17	:	Ver	
NR	:	Ver	

Menú Guía Familiar de TV

		FV	D	L	S	V
TV-None	B					
TV-Y	B					
TV-Y7	B	B				
TV-G	V					
TV-PG	V		V	V	V	V
TV-14	V		V	V	V	V
TV-MA	V			V	V	V

Menú Clasif. Inglés Canadiense

E	: ←	Ver	→
C	:	Ver	
C8+	:	Ver	
G	:	Bloquear	
PG	:	Bloquear	
14+	:	Bloquear	
18+	:	Bloquear	

Menú Clasif. Francés Canadiense

E	: ←	Ver	→
G	:	Ver	
8 ans+	:	Ver	
13 ans+	:	Ver	
16 ans+	:	Ver	
18 ans+	:	Ver	

Menú Sin clasificaciones

Status	:	Apagado	
Clasificaciones MPAA			
Guía Familiar de TV			
Clasif. Inglés Canadiense			
Clasif. Francés Canadiense			
Sin Clasificaciones	: ←	Ver	→
Clas. regional digital			

Menú Clas. regional digital

Status	:	Apagado	
Clasificaciones MPAA			
Guía Familiar de TV			
Clasif. Inglés Canadiense			
Clasif. Francés Canadiense			
Sin Clasificaciones	:	Ver	
Clas. regional digital			

- Utilice los botones de flecha para resaltar un nivel de bloqueo para el sistema de clasificación correspondiente.
- Pulse ENTER para invertir el estado de bloqueo para la opción de control paterno de TV resaltada. *Un símbolo de bloqueo (B) o de visualización (V) aparece en las casillas de clasificación apropiadas. Para otras opciones de clasificación, pulse ←/→ para alternar entre bloqueo y visualización.*
- Pulse **HOME MENU** para salir del menú.

Cuando una clasificación está bloqueada, todas las clasificaciones más severas también se bloquean. Por ejemplo, bloquear la clasificación de TV de nivel TV-PG (Orientación familiar sugerida), bloquea automáticamente el nivel TV-14 (Fuerte atención a los padres) y el nivel TV-MA (Auciencias maduras solamente). Por otro lado, desbloquear una clasificación hace que las clasificaciones menos severas queden disponibles automáticamente.

### Programas con la clasificación "No"

El televisor de pantalla plana también provee una configuración de clasificación que bloquea los programas con una clasificación No. El sistema de clasificación de guía familiar de TV de Estados Unidos identifica programas con el nivel de clasificación No. A continuación se proveen ejemplos de programas con una clasificación de No:

- Comunicados de emergencia (como mensajes EAS, advertencia de tiempo y otros)
- Programas originados localmente
- Anuncios de servicios públicos
- Noticias
- Política
- Religión
- Deportes

Para bloquear un programa con una clasificación *No*, siga los pasos a continuación.

- 1) Acceda a *Configuración del sistema* a través de *Configuración*.
- 2) Seleccione *Control Familiar* del menú Configuración del sistema.
- 3) Seleccione *Guía Familiar de TV* del menú Control Familiar.
- 4) Seleccione *TV-None* del submenú.
- 5) Seleccione una opción (*Ver o Bloquear*).
- 6) Pulse **HOME MENU** para salir del menú.

Consulte "8.1 Cuadros de clasificación (para diversas clasificaciones de audiencia)" para la información detallada acerca de los diferentes sistemas de clasificación.

### **Bloqueo de programas sin clasificación**

Con algunos programas de TV, la información de clasificación no está disponible. Para bloquear estos programas, siga los pasos a continuación.

- 1) Acceda a *Configuración del sistema* a través de *Configuración*.
- 2) Seleccione *Control Familiar* del menú Configuración del sistema.
- 3) Seleccione *Sin Clasificaciones* del menú Control Familiar.
- 4) Seleccione una opción (*Ver o Bloquear*).
- 5) Pulse **HOME MENU** para salir del menú.

*Nota: Su televisor de pantalla plana sale de la fábrica con esta opción configurada para Ver.*

### **Nuevos sistemas de clasificación para emisiones digitales**

Algunas emisiones digitales contienen nuevas clasificaciones que no son compatibles con las clasificaciones de control familiar originales de la pantalla. Cuando sintonice una de esas emisiones por primera vez, el menú Clas. Regional digital aparece en la pantalla. Cambie las configuraciones del Control familiar para manipular las nuevas clasificaciones. De lo contrario, puede que se desbloqueen las clasificaciones que tuviese bloqueado anteriormente.

*Nota: Añadir la nueva clasificación no bloquea los programas con tal sistema de clasificación automáticamente.*

Para añadir el nuevo sistema de clasificación a su pantalla, siga las instrucciones a continuación.

- 1) Acceda a *Configuración del sistema* a través de *Configuración*.
- 2) Seleccione *Control Familiar* del menú Configuración del sistema.
- 3) Seleccione *Clas. regional digital* del submenú.  
*Se visualiza una lista de las clasificaciones disponibles.*
- 4) Seleccione entre las clasificaciones disponibles.
- 5) Seleccione un nivel de las clasificaciones disponibles.
- 6) Seleccione *Ver o Bloquear*.
- 7) Pulse **HOME MENU** para salir del menú.



**Eliminación de un nuevo sistema de clasificación**

Si no necesita más de un sistema de clasificación añadido, elimine el sistema de clasificación de su televisor de pantalla plana. No es necesario eliminar los bloqueos de canales o programas individuales. Eliminar un sistema de clasificación elimina cualesquiera/todos los bloqueos iniciados con tal sistema.

- 1) Acceda a *Configuración del sistema* a través de *Configuración*.
- 2) Seleccione *Control Familiar* del menú Configuración del sistema.
- 3) Seleccione *Clas. regional digital* del submenú.
- 4) Seleccione *Reposición RRT* para eliminar el nuevo sistema de clasificación del televisor de pantalla plana. *Se visualiza el mensaje "¿Reajuste las clasificaciones regionales digitales?"*.
- 5) Seleccione *OK*.
- 6) Pulse **HOME MENU** para salir del menú.

Mientras el menú Control Familiar está abierto, la visualización de estado permanece incambiable aunque el sistema tenga recibido emisiones con nuevas clasificaciones.

**3.5.4 Eliminación temporal de un bloqueo**

La pantalla de introducción de contraseña aparece cuando se detectan señales de clasificación bloqueadas (con la imagen y sonido desactivados). Introducir su contraseña de cuatro dígitos le permite ver el programa hasta que su televisor de pantalla plana entre en el modo de espera o sea apagado. Para eliminar un bloqueo temporalmente, siga los pasos a continuación.

- 1) Sintonice el televisor de pantalla plana al canal bloqueado.
- 2) Espere que se visualice el mensaje de bloqueo en la pantalla.
- 3) Introduzca su contraseña de cuatro dígitos.  
*La ventana de contraseña aparece. Cuando se introduce una contraseña de cuatro dígitos, o no se realiza una operación dentro de 60 segundos, la ventana desaparece. Para llamar la ventana después que desaparezca, cambie el canal o fuente de entrada y, a continuación, vuelva antes de repetir los pasos precedentes.*

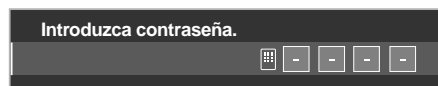

Para ENTRADA 2 (excepto señales de 480i) y ENTRADA 4 a ENTRADA 7, la pantalla de introducción de contraseña aparece cuando se ha seleccionado *Bloquear* del menú Sin clasificaciones.

### 3.6 Iniciación inteligente para nuevos usuarios

Muchas de las funciones del televisor de pantalla plana son fáciles de utilizar, así como son más amigables al medio ambiente. En esta sección se explica cómo extender la vida útil de su pantalla mientras se ahorra energía. Sugerimos la aplicación de todas las funciones a continuación para la utilización más simple, mejor calidad y vida de servicio más larga.

#### 3.6.1 Utilización del menú TOOLS

Para cambiar el menú actual a otra opción, el menú TOOLS en la pantalla provee accesos directos a las selecciones disponibles aún cuando esté viendo un programa. Para visualizar el menú, pulse **TOOLS** en el mando a distancia. Los menús que se muestran en esta sección difieren dependiendo del menú.

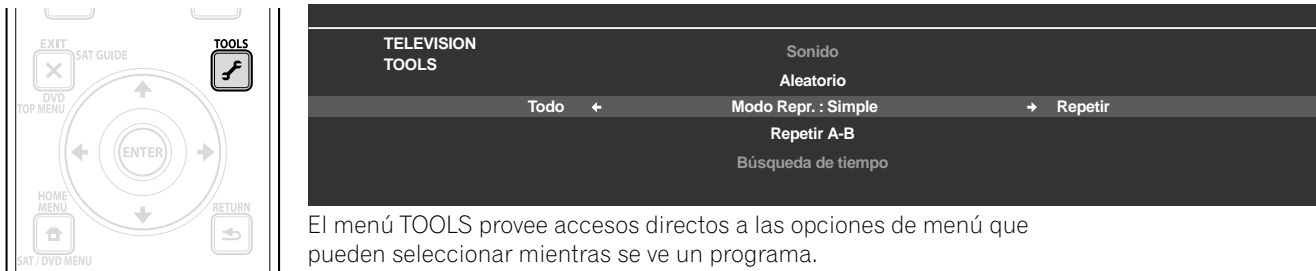

Utilice los botones de flecha para alternar entre las opciones. La configuración está concluida tan pronto la opción seleccionada aparezca en el centro de la pantalla. Cuando esté visualizando dos pantallas, el menú TOOLS aparece en la pantalla principal.

#### 3.6.2 Extensión de la vida útil de la pantalla

Este menú provee accesos directos a funciones que extienden la vida de servicio de su pantalla. Su televisor de pantalla plana incluye una opción de protección de la pantalla. Activar esta opción hace que la pantalla seleccione automáticamente las varias funciones que pueden alargar la vida de servicio de su pantalla y atenuar los fenómenos de imagen remanente y quemado de la pantalla. Para configurar esta opción, siga las instrucciones a continuación.

- 1) Acceda a *Opción* a través de *Configuración*.
- 2) Seleccione *Protec. pantalla* del menú *Opción*.  
*Aparecerá una pantalla de confirmación.*
- 3) Seleccione *Sí* del submenú.  
*Las siguientes configuraciones se introducen automáticamente:*
  - *Tmño. Auto.: Zoom ancho*
  - *Máscara lateral - Detección: Modo 1*
  - *Orbiter (Fuente de AV): Modo 1*
  - *Orbiter (Fuente de PC): Modo 1*
  - *Ahorro de energía: Modo 1*
  - *Selección AV: ÓPTIMO (Cuando DINÁMICO está seleccionado para Selección AV)*
- 4) Pulse **HOME MENU** para salir del menú.

### 3.6.3 Activación de Orbiter

Orbiter es una función incorporada para proteger el quemado de la pantalla. La función Orbiter cambia automáticamente la posición de la imagen mientras de forma imperceptible la imagen está en la pantalla. Para activar la función Orbiter, siga los pasos a continuación. Para cancelar esta función, seleccione Apagado en el paso 3.

- 1) Acceda a *Opción* a través de *Configuración*.
- 2) Seleccione *Orbiter* del menú Opción.
- 3) Seleccione *Modo 1* ó *Modo 2*.
  - *Modo 1 de fuente de AV: para cualquier modo de pantalla con excepción de Punto a punto*
  - *Modo 2 de fuente de AV: para todos los modos de pantalla disponibles*
  - *Modo 1 de fuente de PC: para activar la función Orbiter*
  - *Modo 2 de fuente de PC: para suavizar la apariencia del texto/caracteres*
- 4) Pulse **HOME MENU** para salir del menú.

*Nota: Los bordes más alejados de una imagen pueden ocultarse cuando se desplaza la posición de la imagen. Además, cuando la función Orbiter está configurada para el Modo 1 ó Modo 2, puede que la imagen parezca bajar ligeramente en la pantalla.*

### 3.6.4 Disparo periódico del patrón de vídeo de protección de pantalla

La función de patrón de vídeo hace que la pantalla aparezca blanca, que ayuda a atenuar los fenómenos de imagen remanente y de quemado de pantalla. Mientras la pantalla de patrón de vídeo está activada, solamente el botón **TV** (⏻) del mando a distancia y el botón **STANDBY/ON** de la pantalla están disponibles. La pantalla cambia automáticamente al modo de espera una hora después de la activación de la pantalla de patrón de vídeo. Para cancelar la pantalla de patrón de vídeo, pulse **TV** (⏻) del mando a distancia o pulse **STANDBY/ON** de la pantalla.

Para activar la función de patrón de vídeo, siga los pasos a continuación.

- 1) Acceda a *Opción* a través de *Configuración*.
- 2) Seleccione *Patrón de vídeo* del menú Opción.  
*Aparecerá una pantalla de confirmación.*
- 3) Seleccione *Iniciar* del submenú.  
*La pantalla de patrón de vídeo aparece.*
- 4) Deje la pantalla sin tocar durante por lo menos una hora.

*Nota: El temporizador de patrón de vídeo tiene prioridad sobre las configuraciones Temporizador de apagado, Apagado: sin señal y Apagado: sin operación (Gestión de energía).*

### 3.6.5 Activación del ahorro de energía para reducir el uso de energía

La opción Ahorro de energía reduce el brillo de la imagen y disminuye el consumo de energía. La configuración recomendada, Modo 1 de Ahorro de energía, extiende la vida de servicio de su pantalla mientras mantiene el uso de energía al mínimo.

siga las instrucciones a continuación para activar la opción Ahorro de energía.

- 1) Acceda a *Control de la alimentación* a través de *Configuración*.
- 2) Seleccione *Ahorro de energía* del menú.
- 3) Seleccione una opción del submenú Ahorro de energía.

Opción	Descripción
Apagado	Sin efecto
Modo 1	consume menos energía que Apagado
Modo 2	consume menos energía que el Modo 1

- 4) Pulse **HOME MENU** para salir del menú.

## 4 Opciones adicionales de ajuste de la imagen y del sonido

Para tomar ventaja de todo lo que ofrece su televisor de pantalla plana, explore este capítulo para los recursos y funciones que hacen su experiencia de contemplación más intensa. La mayoría de las secciones tratan del ajuste y disposición de los ítems de pantalla/menú relacionados con la imagen mientras las otras secciones proveen las opciones de ajuste del sonido y gestión de energía. Aplique todos los cambios que desee.

### 4.1 Selección de una opción de AV (Vídeo, Juego, etc.)

Así como con el sensor de luz ambiental, cada opción y selección de AV depende del brillo del ambiente y del programa o película en la pantalla. Las imágenes pueden ser de una fuente de AV o de PC. Ambas las fuentes se discutirán a continuación.

Seleccione entre las siete selecciones de AV para obter la mejor imagen de una fuente de AV externa. Utilice el mando a distancia o el Home Menu para seleccionar la fuente de AV. Para un PC, proceda a "4.1.3 Selección de una fuente de PC".

Si la fuente de AV es un control de juego, seleccione JUEGO y consulte "4.1.4 Configuración de la pantalla para reconocer una consola de juego" para más información.

#### 4.1.1 Fuente de AV a través del mando a distancia

siga las instrucciones a continuación para configurar una selección de AV para una fuente de AV externa con el mando a distancia.

- 1) Pulse **AV SELECTION** en el mando a distancia.  
*La selección de AV actual aparece.*
- 2) Pulse **AV SELECTION** de nuevo antes que el modo visualizado desaparezca.  
*Cada vez que pulsa, las opciones cambian en el orden que se muestra a continuación.*

Selección AV	Descripción
ÓPTIMO	ajusta automáticamente la calidad de la imagen para el nivel del brillo del área de contemplación (compartido con las fuentes de entrada externa y entrada de TV)
RENDIMIENTO	para una imagen altamente definida en una sala de brillo normal (compartido por fuentes de entrada externa y entrada de TV)
DINÁMICO	para una imagen muy nítida con contraste máximo, pero sin disponibilidad de ajuste manual de la calidad de imagen (compartido por fuentes de entrada externa y entrada de TV)
PELÍCULA	para películas (compartido por fuentes de entrada externa y entrada de TV)
DEPORTE	para programas deportivos (compartido por fuentes de entrada externa y entrada de TV)
JUEGO	reduce el brillo de la imagen para una contemplación más fácil (compartido por fuentes de entrada externa y entrada de TV)
Estándar	permite personalizar las configuraciones como se desee (ajuste el modo para cada fuente de entrada)

- 3) Permita que la pantalla Sección AV desaparezca.  
*Cuando desaparezca la pantalla, la pantalla se bloquea en la última opción vista y el menú se cierra.*

**4.1.2 Selección de una fuente de AV a través de Home Menu**

El otro método para seleccionar una selección de AV utiliza el Home Menu. Siga las instrucciones a continuación para configurar una selección de AV para una fuente de AV.

La Selección AV, ÓPTIMO, ajusta automáticamente a la calidad de imagen más alta posible para la fuente seleccionada y entorno de contemplación. Su televisor de pantalla plana emplea tecnologías avanzadas de reproducción del sonido, tales como SRS WOW HD™, y la configuración ÓPTIMO también ajusta automáticamente al sonido óptimo para la escena seleccionada. Este proceso es gradual y, por lo tanto, los cambios de matiz y brillo pueden ser visibles. Eso es normal y no indica un fallo de funcionamiento.

La configuración DINÁMICO bloquea los ajustes manuales para opciones específicas. La configuración DINÁMICO bloquea el Contraste, Brillo, Color, Matiz, Nitidez y Reponer. Las opciones no disponibles aparecen oscurecidas en el menú.

Para seleccionar una fuente de AV a través del Home Menu, siga los pasos a continuación.

- 1) Acceda a *Imagen* a través de *Configuración*.
- 2) Seleccione *Selección AV* del menú Imagen.
- 3) Seleccione una opción del submenú.



*Quando se selecciona ÓPTIMO, las imágenes se reproducen según la información colectada por el sensor de luz ambiental.*

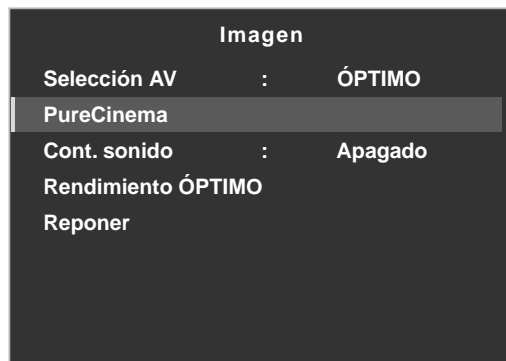

(Submenú cuando se selecciona *ÓPTIMO* para Selección AV)

- 4) Pulse **HOME MENU** para cerrar el menú y salir.

**4.1.3 Selección de una fuente de PC**

De un PC, seleccione entre las dos selecciones de AV para la mejor imagen. Las opciones son las siguientes:

- ESTÁNDAR: para una imagen altamente definida en una sala con brillo normal
- USUARIO: permite personalizar las configuraciones como se desee para cada fuente de entrada

#### 4.1.4 Configuración de la pantalla para reconocer una consola de juego

Al añadir una consola de juego a su televisor de pantalla plana, utilice la función Juego para establecer una preferencia para la calidad de la imagen o para la operabilidad.

Para que la pantalla almacene su preferencia de Juego, siga los pasos a continuación.

- 1) Acceda a *Opción* a través de *Configuración*.
- 2) Seleccione *Pref. cont. juego* del menú.
- 3) Seleccione *Encendido* (operabilidad preferida) o *Apagado* (calidad de imagen preferida).
- 4) Pulse **HOME MENU** para salir del menú.

Para activar la opción *Pref. cont. juego*, ajuste la Selección AV a JUEGO y utilice una entrada externa (a menos que la fuente venga de un PC). Cuando un menú de fuente de PC está en la pantalla, se ignora la opción *Pref. cont. juego*. De la misma forma, se ignora la opción *Pref. cont. juego* para la operabilidad (encendido) durante la visualización en multipantalla (consulte "4.4 Visualización en multipantalla") o congelamiento de imagen (consulte "4.5 Congelamiento de imagen").

## 4.2 Ajuste de los elementos de imagen específicos

La tecnología de plasma proporciona una de las mejores imágenes disponibles hoy en día. Sin embargo, el área/entorno de contemplación y preferencias personales afectan cómo la imagen aparece. En esta sección se proveen los métodos para ajustar la imagen y el sonido para una mejor experiencia de contemplación.

### 4.2.1 Selección de un tamaño de pantalla (automática o manual)

#### **Selección automática del tamaño de la pantalla**

El televisor de pantalla plana puede seleccionar automáticamente un tamaño de pantalla apropiado para la señal de vídeo de entrada desde un dispositivo HDMI conectado. Para permitir la selección automática del tamaño de pantalla, siga los pasos a continuación.

- 1) Acceda a *Opción* a través de *Configuración*.
- 2) Seleccione *Tmño. Auto.* del menú *Opción*.
- 3) Seleccione *Natural* o *Zoom ancho* del submenú.

Opción	Descripción
Apagado	desactiva la función de tamaño automático
Natural	ajusta la imagen al tamaño de la pantalla
Zoom ancho	amplía y visualiza solamente la porción de relación de aspecto 4:3 en una pantalla completa y ancha

- 4) Pulse **HOME MENU** para salir del menú.

*Nota: Cuando una señal de vídeo no contiene la información de relación de aspecto, la función de selección automática del tamaño de pantalla no está disponible.*

**Selección manual del tamaño de la pantalla**

Seleccione manualmente un tamaño de pantalla apropiado si una imagen no aparece en el formato correcto. Explore el menú para el tamaño de pantalla correcto para un programa específico.

Los tamaños de pantalla disponibles difieren dependiendo de los tipos de señales de vídeo. Mientras ve un programa de TV, pulse **SCREEN SIZE** en el mando a distancia para cambiar la imagen a través de Auto, COMPLETA, Punto a punto, ZOOM, CINE, 4:3, PANORÁMICA, PANORÁMICA 1 y PANORÁMICA 2. Cambie libremente el tamaño de la pantalla durante las emisiones o vídeo de otras fuentes de entrada. La opción Auto está disponible cuando se recibe una emisión HD.

El cuadro a continuación provee información sobre cómo la pantalla aparece para cada opción.

Opción de AV	Descripción
Auto	añada máscaras laterales o visualiza la imagen en pantalla completa cuando se detectan imágenes HD con máscaras laterales. Consulte <i>Detección de máscaras</i> en la página 59.
COMPLETA	comprime las imágenes 16:9
Punto a punto	igual a la señal de entrada al mismo número de píxeles de la pantalla (disponible solamente para señales de 1080i ó 1080p)
ZOOM	puede que aparezcan barras en las partes superior e inferior en algunos programas tipo buzón 16:9
CINE	puede que aparezcan barras en las partes superior e inferior en algunos programas tipo buzón 14:9 (disponible solamente para señales SD)
4:3	aparecen barras laterales en cada lado
PANORÁMICA	las imágenes se alargan progresivamente hacia cada lado (disponible solamente para señales SD)
PANORÁMICA 1	las imágenes se alargan progresivamente hacia cada lado (disponible solamente para señales HD)
PANORÁMICA 2	las imágenes se alargan uniformemente hacia cada lado (disponible solamente para señales HD)
Opción de PC	Descripción
4:3	rellena la pantalla sin cambiar la relación de aspecto de las señales de entrada
COMPLETA	visualiza una pantalla completa 16:9

Con la opción PANORÁMICA 1 ó PANORÁMICA 2 seleccionada, una emisión de alta definición (HD) puede cortar parte de una imagen o menú. Si una imagen o menú aparece cortado o sale de la pantalla, cambie la opción a COMPLETA.

Evite visualizar señales que rellenan solamente parte de la pantalla. Las imágenes que no rellenan totalmente la pantalla pueden causar una retención de imagen temporal o permanente dependiendo de su frecuencia y duración. Por ejemplo, una emisión HD con máscaras laterales (contenido 4:3) causa el desgaste irregular de las celdas de plasma. Si máscaras laterales aparecen alrededor de una emisión, una vez que se finalice el programa o película, cambie a un vídeo de movimiento de pantalla completa. Esta acción ayuda a compensar el desgaste de las celdas de plasma y protege la pantalla contra el fenómeno de imagen remanente. Para más información acerca de máscaras, consulte "4.3.1 Ajuste de las máscaras laterales (barras negras en ambos lados)".

*Nota: No todos los programas contienen tamaños de pantalla alternativos.*

### 4.2.2 Corrección de la imagen para una fuente de AV o PC

Mientras los ajustes de la imagen son para sus preferencias personales, las fuentes pueden causar cambios de la imagen imprevistos con frecuencia. Su televisor de pantalla plana ofrece diversas opciones de ajuste.

#### Fuente de AV

Opción	Flecha izquierda	Flecha derecha
Contraste	menos contraste	más contraste
Brillo	más oscuro	más brillante
Color	menos intensidad	más intensidad
Matiz	tonos de la piel purpúreos	tonos de la piel verdosos
Nitidez	menor definición	mayor definición

#### Fuente de PC

Opción	Flecha izquierda	Flecha derecha
Contraste	menos contraste	más contraste
Brillo	más oscuro	más brillante
Rojo	color más débil	color más fuerte
Verde	color más débil	color más fuerte
Azul	color más débil	color más fuerte

Para corregir la imagen para una fuente de AV o PC, siga los pasos a continuación.

- 1) Acceda a *Imagen* a través de *Configuración*.
- 2) Seleccione una opción para ajustar.

#### Fuente de AV

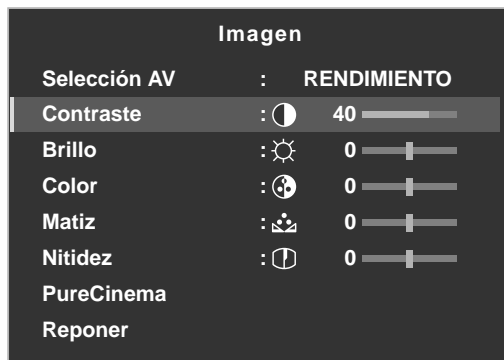

#### Fuente de PC

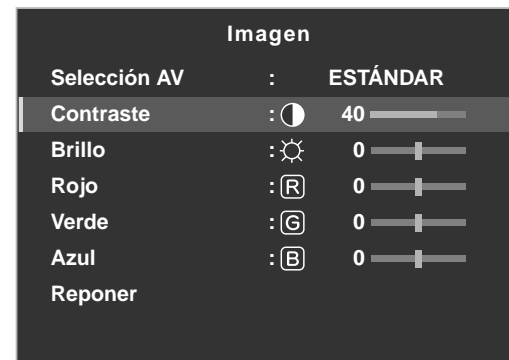

- 3) Seleccione el nivel deseado para tal opción utilizando las flechas izquierda y derecha (←/→).



- 4) Repita el proceso para cualquier ajuste adicional.
- 5) Pulse **HOME MENU** para salir del menú después de concluir todos los ajustes.

*Nota: La reposición regresa todas las configuraciones a las selecciones predeterminadas de fábrica.*



### 4.3 Asignación de funciones de imagen avanzadas

Su televisor de pantalla plana provee diversas funciones avanzadas para optimizar la calidad de la imagen que van más allá de los ajustes básicos explicados previamente en este manual. En esta sección se explora el valor ofrecido a través del soporte de alta definición (HD) de PureCinema de Pioneer, los colores negros de calidad superior, el balance del blanco mejorado, y las mejoras de los colores en general.

#### 4.3.1 Ajuste de las máscaras laterales (barras negras en ambos lados)

Las máscaras laterales rellenan las áreas en ambos lados de una imagen. Algunos contenidos no rellenan toda la pantalla y, por lo tanto, aparecen barras en ambos lados de la imagen. En esta sección se explica cómo ajustar las máscaras laterales.

##### **Detección de máscaras**

Puede que algunas emisiones HD visualicen el contenido 4:3 con máscaras laterales. Las máscaras laterales son barras negras que aparecen en los lados izquierdo y derecho de la imagen. Si se ajusta el tamaño de la pantalla del televisor de pantalla plana a Natural durante el proceso de selección automática del tamaño, barras grises reemplazan las barras negras. Cuando se ajusta la pantalla a Zoom ancho, las barras se ocultan. Esas respuestas reducen las preocupaciones de imagen remanente.

Para permitir que la pantalla detecte máscaras laterales, siga los pasos a continuación.

- 1) Acceda a *Opción* a través de *Configuración*.
- 2) Seleccione *Máscara lateral* del menú *Opción*.
- 3) Seleccione *Detección* del submenú.
- 4) Seleccione *Modo 1* ó *Modo 2* para activar la detección de máscaras laterales.  
*El Modo 1 detecta solamente las máscaras laterales negras y el Modo 2 detecta tanto las máscaras laterales negras como las máscaras laterales ilustradas. Seleccione Apagado para desactivar esta función.*
- 5) Pulse **HOME MENU** para salir del menú.
- 6) Compruebe que se visualice la palabra "AUTO" en el rótulo de información.

Las señales de vídeo pueden afectar la función de detección de máscaras laterales. Para las emisiones de alta definición, si la detección de máscaras laterales está activada, la pantalla detecta automáticamente las imágenes que contienen máscaras laterales y muestra la imagen en pantalla completa. Alterne el tamaño de la pantalla para seleccionar Auto para las señales de vídeo sin información de relación de aspecto.

Los contenidos de vídeo también pueden afectar la función de detección de máscaras laterales. Si ocurre un error de detección al intentar ver un contenido HD, cambie manualmente el tamaño de la pantalla a la configuración apropiada para tal contenido.

##### **Modo HD ancho**

El modo HD ancho permite seleccionar el modo de visualización (PANORÁMICA 1 ó PANORÁMICA 2) cuando se detectan máscaras laterales que aparecen en una imagen 4:3. Esta opción está disponible cuando el menú *Tmño. Auto.* está configurado para Zoom ancho y la detección de máscaras laterales para Modo 1 ó Modo 2. Para permitir el modo HD ancho, siga los pasos a continuación.

- 1) Acceda a *Opción* a través de *Configuración*.
- 2) Seleccione *Máscara lateral* del menú *Opción*.
- 3) Seleccione *Modo HD ancho* del submenú.
- 4) Seleccione *Modo 1* ó *Modo 2* para activar el modo HD ancho.
  - *Modo 1: el modo de la pantalla cambia a PANORÁMICA 1 cuando se detectan máscaras laterales.*
  - *Modo 2: el modo de la pantalla cambia a PANORÁMICA 2 cuando se detectan máscaras laterales.*
- 5) Pulse **HOME MENU** para salir del menú.

**Aclaramiento de las máscaras laterales**

Si el contenido aparece con barras (máscaras laterales) en cada lado de una imagen cuando el tamaño de pantalla es 4:3 y la detección de máscaras laterales está configurada para el Modo 1 ó Modo 2, las barras cambian automáticamente de negro a gris. Sin embargo, el gris es relativamente oscuro. Para cambiar las barras a un tono de gris más claro, siga los pasos a continuación.

- 1) Acceda a *Opción* a través de *Configuración*.
- 2) Seleccione *Máscara lateral* del menú *Opción*.
- 3) Seleccione *Brillo sinc.* del submenú.
- 4) Seleccione el parámetro deseado.

Parámetro	Descripción
Fija	ajusta el mismo brillo para las máscaras laterales grises
Auto	ajusta el brillo de las máscaras laterales de acuerdo al brillo de las imágenes de la pantalla

- 5) Pulse **HOME MENU** para salir del menú.

**4.3.2 Seleccione un nivel PureCinema para imágenes de alta calidad**

La función PureCinema de Pioneer detecta y analiza automáticamente una fuente basada en película (codificada originalmente en 24 fotogramas/segundo) y, a continuación, recrea cada fotograma fijo para ofrecer una calidad de imagen HD. La función soporta tanto películas como texto.

Para ajustar el nivel PureCinema para su material HD, siga los pasos a continuación.

- 1) Acceda a *Imagen* a través de *Configuración*.
- 2) Seleccione *PureCinema* del submenú.
- 3) Seleccione *Modo película* o *Optimización* dependiendo del material.
- 4) Seleccione el parámetro deseado.

Modo	Parámetro	Descripción
Modo película	Apagado	desactiva PureCinema
	Estándar (no disponible para señales de entrada de 480p, 720p @60 Hz ó 1080p @60 Hz)	detecta automáticamente los datos de imagen grabados al visualizar imágenes de DVD y de alta definición (películas, por ejemplo) con 24 fotogramas por segundo para una reproducción fluida y vívida
	Suave (no disponibles para señales de entrada de 1080p @60 Hz)	produce imágenes en movimiento más fluidas y vívidas
	Avanzar (no disponibles para señales de entrada de 1080p @60 Hz)	convierte imágenes de calidad de cine a 72 Hz al visualizar imágenes de DVD (películas, por ejemplo) con 24 fotogramas por segundo para una reproducción fluida y vívida
Optimización	Apagado	desactiva la optimización de texto
	Encendido	mejora la calidad de visualización de subtítulos

- 5) Pulse **HOME MENU** para salir del menú.

*Nota: Activar la configuración Pref. cont. juego en el menú Opción desactiva la configuración PureCinema.*

### 4.4 Visualización en multipantalla

El televisor de pantalla plana puede visualizar pantallas múltiples al mismo tiempo: dos pantallas o imagen-en-imagen. Es posible invertir las imágenes (en 2 pantallas e I-en-I) o desplazarlas a varias ubicaciones en la pantalla (I-en-I)

2-pantallas



Imagen-en-Imagen (I-en-I)



#### 4.4.1 Dividir/Alternar/Desplazar la pantalla

Para dividir la pantalla de forma que aparezcan dos canales, pulse el botón **SPLIT** en el mando a distancia. Cada vez que pulsa el botón, la pantalla cambia a través de las visualizaciones en dos pantallas, imagen-en-imagen, y pantalla simple.

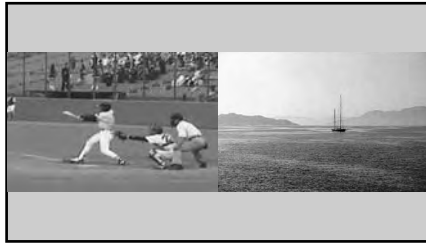
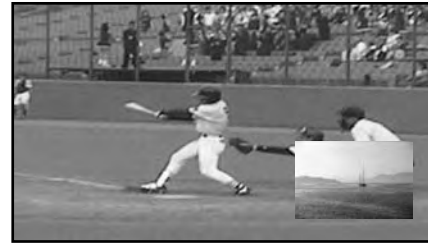
Para cambiar las imágenes entre los lados/ubicaciones de la pantalla, pulse el botón **SWAP**.

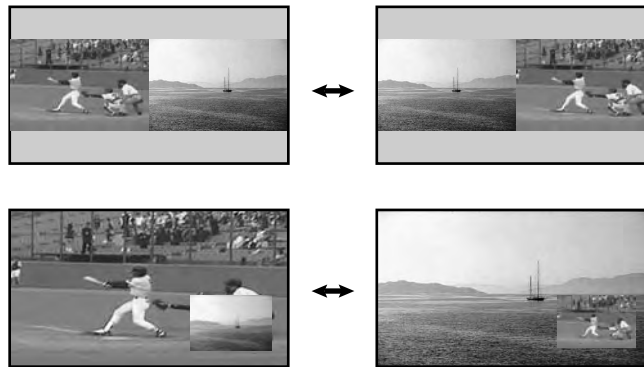

Para desplazar la imagen pequeña de Imagen-en-Imagen (I-en-I) en el sentido antihorario, pulse el botón **SHIFT**.

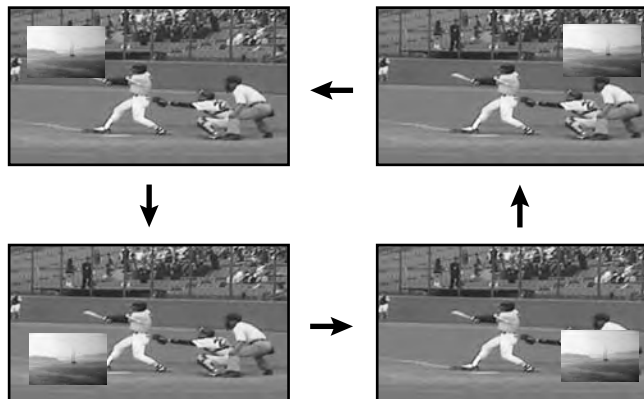

**Pulse SPLIT para cambiar a través de las diferentes visualizaciones de multipantalla.**  
**Pulse SWAP para cambiar la posición de las dos pantallas.**  
**Pulse SHIFT para desplazar la posición de la pantalla pequeña en el sentido antihorario.**

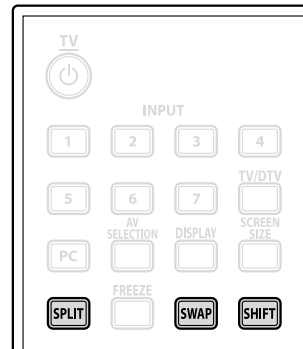

La función de multipantalla no está disponible cuando se utiliza una fuente de una única entrada o de dos fuentes de entrada *externa*.

**Advertencia: La visualización de imágenes en el modo de multipantalla durante un largo período de tiempo puede causar una imagen retenida.**

Para volver a una imagen simple, pulse **EXIT**.

Otra opción es seleccionar un modo multipantalla del menú **TOOLS**. Para seleccionar un modo multipantalla, siga los pasos a continuación.

- 1) Pulse **TOOLS**.  
*El menú **TOOLS** aparece en la pantalla.*
- 2) Seleccione *Dividir*, *Alternar* o *Desplazar* del menú.  
*Utilice los botones de flecha para resaltar una opción (y, a continuación, pulse **ENTER**, si ha seleccionado *Alternar*).*
- 3) Seleccione un modo.  
*Seleccione *Apagado*, *2-pantallas* o *1-en-1* para el modo *Dividir*. El modo seleccionado se visualiza en el centro del menú **TOOLS**.*

## 4.5 Congelamiento de imagen

Durante las secuencias de acción rápida o imágenes detalladas, intente capturar la imagen con la opción **FREEZE**. La opción **FREEZE** le permite entender mejor los detalles de un acción o imagen. Para congelar una imagen de una emisión de TV o película, siga los pasos a continuación.

- 1) Pulse **FREEZE** para crear una imagen fija (copia) de la imagen que se está visualizando actualmente.  
*La copia aparece a la derecha de la secuencia del vídeo en movimiento-fijo, dividiendo la pantalla.*
  - 2) Pulse **FREEZE** de nuevo para liberar la imagen.  
*La imagen congelada desaparece, reapareciendo la imagen en una pantalla simple con la secuencia de vídeo en progreso.*
- Con la pantalla dividida, no se puede congelar una imagen.



Aparece un mensaje de advertencia si se intenta utilizar esta función cuando ya existe una imagen congelada en la pantalla. Si se deja una imagen congelada en la pantalla, el televisor libera automáticamente la imagen después de cinco minutos.

*Nota: Utilizar la función **FREEZE** durante un largo período de tiempo causa una imagen remanente.*

### 4.6 Utilización de la función de rótulo

Cuando sintonice una canal de TV o una señal de entrada cambia, cualquier información disponible aparece en la pantalla si la señal transmite información acerca del programa (Consulte Rótulo de información a continuación). Pulsar **DISPLAY** hace que aparezca el rótulo de información (adicional). Pulse **EXIT** o **DISPLAY** nuevamente para ocultar el rótulo.

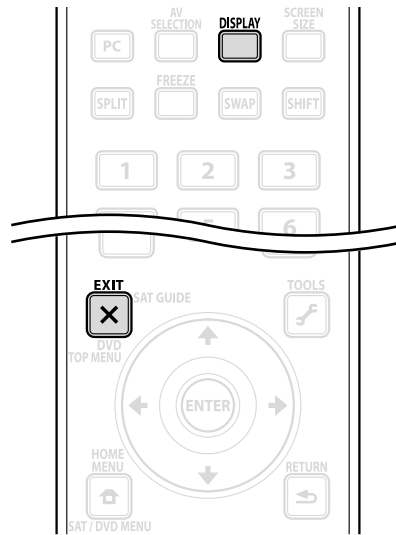

Rótulo de información

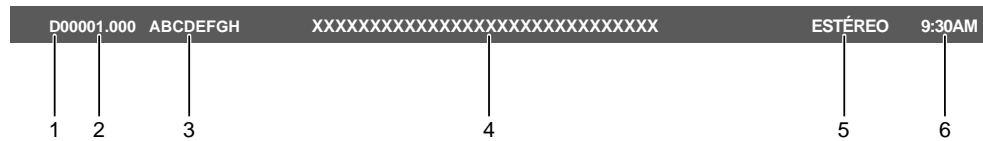

Rótulo de información (adicional)

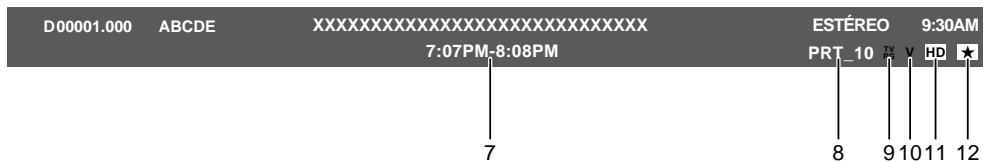

- 1 - Señal de emisión (Digital/ Analógica)
- 2 - Número de canal
- 3 - Nombre de emisora
- 4 - Título del programa
- 5 - Información de múltiplex de sonido
- 6 - Hora actual
- 7 - Horario de los programas
- 8 - Información de control familiar
- 9 - Icono familiar
- 10 - Nombre familiar
- 11 - Información de señal (HD/SD)
- 12 - Icono Favoritos

También aparece un rótulo separado en la parte inferior de la pantalla que muestra el modo Selección AV (izquierda inferior) y el tamaño de pantalla (derecha inferior).

La información precedente sólo aparece si está incluida en la señal de emisión. Durante el modo multipantalla, el rótulo aparece tanto en la pantalla principal como en la pantalla secundaria.

## 4.7 Selecciones alternativas del sonido

Hay cuatro selecciones alternativas del sonido para su televisor de pantalla plana: CC, MTS, SAP y Efecto de sonido. En esta sección se define cada una de estas selecciones alternativas, así como se explica cómo/cuándo utilizarlas.

### 4.7.1 Subtitulación activa (CC)

Su televisor de pantalla plana está equipado con un descodificador de subtitulación interna (CC). La subtitulación CC permite la visualización de conversaciones, narraciones y efectos de sonido en programas de TV y vídeo como subtítulos en la pantalla. Para los canales digitales, se puede cambiar algunos parámetros tales como el tipo y el color de letra. Sin embargo, no todos los programas y vídeos ofrecen la subtitulación. Verifique si aparece el símbolo "CC" para ver si el canal o programa ofrece la subtitulación.

Para activar la subtitulación cuando esté disponible, siga los pasos a continuación.

- 1) Acceda a *Configuración del sistema* a través de *Configuración*.
- 2) Seleccione *Sub-Títulos* del menú Configuración del sistema.
- 3) Seleccione *Status* del submenú.
- 4) Seleccione una opción.

Parámetro	Descripción
Apagado	no muestra la subtitulación (selección predeterminada)
Encendido	se muestra la subtitulación cuando disponible
Activo si mudo	muestra la subtitulación sólo mientras el sonido está silenciado

- 5) Pulse **HOME MENU** para salir del menú.

### Tipos de subtitulación

La emisión de TV ofrece diferentes tipos de subtitulación. Su televisor de pantalla plana soporta los tipos reconocidos de programación analógica, así como las señales digitales que transmiten la subtitulación analógica.

- CC 1, CC 2, CC 3 ó CC 4: provee subtítulos con una visualización completa de la imagen
- Texto 1, Texto 2, Texto 3 ó Texto 4: superpone otra información (tiempo, por ejemplo) que es independiente del programa de TV en progreso

Para cambiar el tipo de subtitulación de la selección predefinida CC 1, siga los pasos a continuación.

- 1) Acceda a *Configuración del sistema* a través de *Configuración*.
- 2) Seleccione *Sub-Títulos* del menú Configuración del sistema.
- 3) Seleccione *Ajuste analóg* del submenú.
- 4) Seleccione la subtitulación deseada.

Status	:	Apagado	
Ajuste analóg	:	+ CC 1	→
Ajustes Digitales			

- 5) Pulse **HOME MENU** para salir del menú.

**Subtitulación para programas digitales**

Hay seis opciones diferentes de subtitulación para la programación digital, denominadas niveles de Servicio. El servicio de subtitulación primaria se ofrece para el Servicio 1, mientras el servicio de idioma secundario se ofrece para el Servicio 2. Podrá encontrar más información acerca de esos servicios más adelante en este capítulo. Para cambiar la subtitulación digital de la selección predefinida Servicio 1, siga los pasos a continuación.

- 1) Acceda a *Configuración del sistema* a través de *Configuración*.
- 2) Seleccione *Sub-Títulos* del menú Configuración del sistema.
- 3) Seleccione *Ajustes Digitales* del submenú.
- 4) Seleccione *Servicio Digital*.
- 5) Seleccione el nivel de servicio de la subtitulación deseada (←/→).

Ajustes Digitales	
Servicio Digital	: + Servicio 1 →
Tamaño de Letra	: Auto
Letra Tipo	: Auto
Color de Letra	: Auto
Opacidad de letra	: Auto
Color de Fondo	: Auto
Opacidad de fondo	: Auto

- 6) Pulse **HOME MENU** para salir del menú.

Para cambia la apariencia de la subtitulación en un programa digital, siga los pasos a continuación.

- 1) Acceda a *Configuración del sistema* a través de *Configuración*.
- 2) Seleccione *Sub-Títulos* del menú Configuración del sistema.
- 3) Seleccione *Ajustes Digitales* del submenú.
- 4) Seleccione una opción para cambiar.
- 5) Seleccione el parámetro deseado para tal opción.  
*El parámetro predefinido para cada opción es Auto.*

Opción	Descripción
Tamaño de Letra	Auto, Grande, Estándar, Pequeño
Letra Tipo <sup>1</sup>	Auto, Letra Tipo 1, Letra Tipo 2, Letra Tipo 3, Letra Tipo 4, Letra Tipo 5, Letra Tipo 6, Letra Tipo 7
Color de Letra	Auto, Negro, Blanco, Rojo, Verde, Azul, Amarillo, Rosa Fuerte, Azul Cielo
Opacidad de letra	Auto, Sólido, Transparente, Translúcido, Intermitente
Color de Fondo	Auto, Negro, Blanco, Rojo, Verde, Azul, Amarillo, Rosa Fuerte, Azul Cielo
Opacidad de fondo	Auto, Sólido, Transparente, Translúcido

<sup>1</sup> Letra Tipo 1 (espacio fijo con serif)/ Letra Tipo 2 (espacio proporcional con serif)/ Letra Tipo 3 (espacio fijo sin serif)/ Letra Tipo 4 (espacio proporcional sin serif)/ Letra Tipo 5 (letra casual)/ Letra Tipo 6 (letra cursiva)/ Letra Tipo 7 (letra mayúscula pequeña)

- 6) Pulse **HOME MENU** para salir del menú.

#### 4.7.2 Cambio de idiomas con MTS

La función de sonido de televisión multicanal (MTS) permite cambiar el idioma audible si está disponible para tal programa. Los idiomas disponibles difieren dependiendo de la emisión actual.

Cuando vea un programa de TV digital que provea servicios de múltiples idiomas, siga los pasos a continuación.

- 1) Pulse **TOOLS** en el mando a distancia.
- 2) Seleccione *MTS* del menú **TOOLS**.
- 3) Seleccione *English, Français* o *Español*.

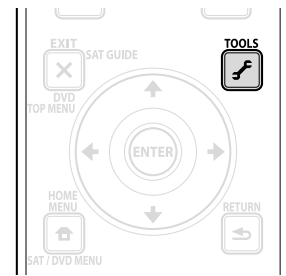

Un programa de TV digital sin información de sonido o idioma muestra "N/A" en la pantalla. Para los idiomas que no sean el inglés, francés o español, la palabra "Otros" aparece en su lugar. Si el idioma seleccionado está disponible cuando se cambia el canal o programa, se escucha tal idioma.

#### 4.7.3 Selección de SAP

Cuando vea programas de TV en las frecuencias VHF/UHF o de canales de TV por cable analógico, el botón **TOOLS** puede activar los programas de sonido estéreo y/o audio secundario (SAP) si está disponible.

Para seleccionar las opciones Estéreo/SAP, siga los pasos a continuación.

- 1) Pulse **TOOLS**.
- 2) Seleccione *MTS* del menú **TOOLS**.
- 3) Seleccione *ESTÉREO, SAP* o *MONO*.

El cuadro a continuación muestra un desglose de las opciones Estéreo/SAP.

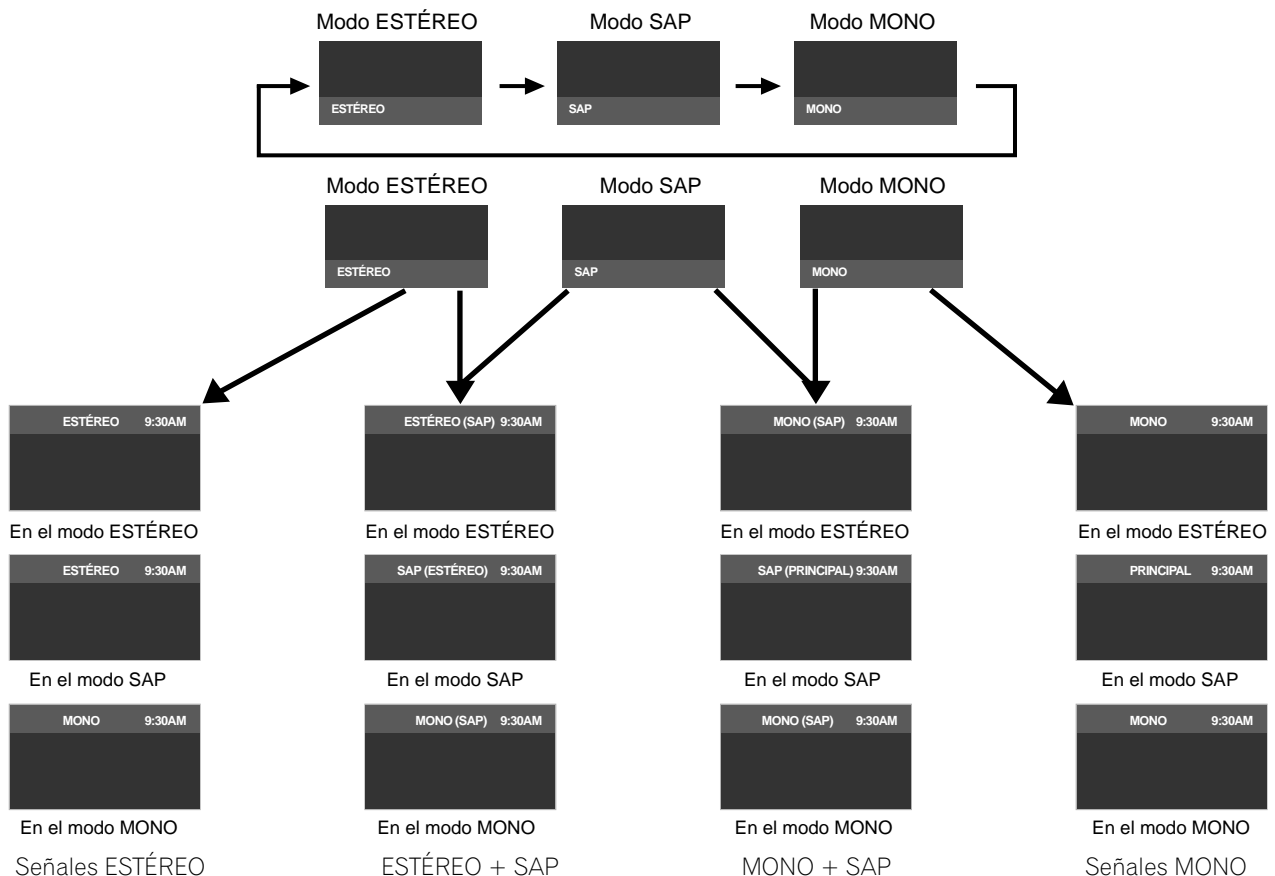



Cuando el sonido estéreo está difícil de escuchar, cambie manualmente a MONO para un sonido más claro. El sonido de la pantalla permanece en mono aunque el sistema reciba una emisión estéreo. Vuelva a seleccionar ESTÉREO para escuchar las emisiones en estéreo cuando esté disponible.

Seleccionar MTS mientras la fuente de entrada es ENTRADA 1 a ENTRADA 7 ó PC no cambia el tipo de sonido. En este caso, la fuente de vídeo determina el sonido.

### 4.7.4 Aplicación de las configuraciones del efecto de sonido

Su televisor de pantalla plana ofrece cuatro efectos de sonido: SRS FOCUS, SRS, SRS TruBass y SRS Definition.

- SRS FOCUS™ desplaza la dirección de la fuente del sonido verticalmente y deja el sonido y la voz claramente audibles.
- SRS® produce sin esfuerzo un campo de sonido tridimensional.
- SRS TruBass® produce un sonido de graves rico y claro.
- SRS Definition® mejora la calidad del rango medio y clarifica los sonidos de las voces y de los instrumentos.

Para activar uno o más de los efectos de sonido, siga las instrucciones a continuación.

- 1) Acceda a *Sonido* a través de *Configuración*.
- 2) Seleccione *Efecto Sonido* del menú *Sonido*.
- 3) Seleccione una opción de efecto de sonido.  
(*SRS FOCUS*, *SRS*, *SRS TruBass*, *SRS Definition*)
- 4) Seleccione *Bajo* (moderado), *Medio* (estándar), *Alto* (mejorado) o *Apagado* para tal opción.
- 5) Pulse **HOME MENU** para salir del menú.

*Nota: La forma cómo un efecto de sonido cambia el audio depende de la señal.*



(*SRS WOW HD™*) indica que *SRS FOCUS*, *SRS*, *SRS TruBass* y *SRS Definition* están activados.

### 4.7.5 Utilización del control automático del volumen (AVC)

El control automático del volumen (AVC) reduce el cambio repentino del volumen y compensa el nivel del sonido de la fuente.

Para seleccionar esta opción, siga el procedimiento a continuación.

- 1) Acceda a *Sonido* a través de *Configuración*.
- 2) Seleccione *AVC* del menú *Sonido*.
- 3) Seleccione *Encendido* (o *Apagado*).
- 4) Pulse **HOME MENU** para salir del menú.

## 4.8 Gestión de energía

Su televisor de pantalla plana es eficaz en energía, pero incluye funciones para ahorrar energía adicionalmente. En la sección anterior "3.6 Iniciación inteligente para nuevos usuarios", se ha explicado cómo activar la función de ahorro de energía. En esta sección se provee funciones más avanzadas para ahorrar energía y extender la vida de servicio de la pantalla.

### Fuente de AV/PC - Desactivar imagen

Para ahorrar energía y extender la vida de servicio de su televisor de pantalla plana, apague la pantalla. Para desactivar la pantalla, siga los pasos a continuación.

- 1) Pulse **TOOLS** en el mando a distancia.
- 2) Seleccione *Desactivar imagen* del menú **TOOLS**.
- 3) Pulse **ENTER**.  
*La pantalla se apaga.*  
*Para restaurar la visualización de la pantalla, pulse cualquier botón que no sea **VOL +/-** y **MUTING**.*

*Nota: El sistema no memoriza la configuración Desactivar imagen.*

**Fuente de AV - Sin señal**

Para ahorrar energía y extender la vida de servicio de su televisor de pantalla plana, se puede configurar para que la pantalla entre automáticamente en el modo de espera si no hay una señal de fuente de AV dentro de 15 minutos. Cinco minutos antes y a cada minuto después de ahí, se visualiza un mensaje de advertencia en la pantalla. Una vez que transcurra el último minuto, la pantalla cambia al modo de espera.

Para que la pantalla cambie al modo de espera cuando no hay una señal de la fuente de AV, siga los pasos a continuación.

- 1) Acceda a *Control de la alimentación* a través de *Configuración*.
- 2) Seleccione *Apagado: sin señal* del menú *Control de la alimentación*.
- 3) Seleccione *Activar* para activar la función de apagado cuando no hay señal de AV.
- 4) Pulse **HOME MENU** para salir del menú.

*Nota: El televisor de pantalla plana puede cambiar al modo de espera cuando hay ruido (interferencia de señal) al final del programa de emisión (cuando el canal sale del aire).*

**Fuente de AV - Sin operación**

Para ahorrar energía y extender la vida de servicio de su televisor de pantalla plana, se puede configurar para que la pantalla entre automáticamente en el modo de espera si no hay comandos de la fuente de AV dentro de tres horas. Cinco minutos antes y a cada minuto después de ahí, se visualiza un mensaje de advertencia en la pantalla. Una vez que transcurra el último minuto, la pantalla cambia al modo de espera.

Para que la pantalla entre en el modo de espera automáticamente cuando no ha comandos de la fuente de AV, siga los pasos a continuación.

- 1) Acceda a *Control de la alimentación* a través de *Configuración*.
- 2) Seleccione *Apagado: sin op.* del menú *Control de la alimentación*.
- 3) Seleccione *Activar* del menú *Apagado: sin op.*
- 4) Pulse **HOME MENU** para salir del menú.

**Fuente de PC - Gestión de energía**

Cuando se está viendo la imagen de un PC, la pantalla puede entrar en el modo de espera automáticamente si no hay señales. Siga los pasos a continuación para activar esta función.

- 1) Acceda a *Control de la alimentación* a través de *Configuración*.
- 2) Seleccione *Gestión de energía* del menú *Control de la alimentación*.
- 3) Seleccione una opción del submenú.

Opción	Descripción
Apagado	sin gestión de energía (selección predeterminada)
Encendido	la pantalla entra en el modo de espera cuando no se reciben ninguna señal del PC durante <b>ocho minutos</b> ; utilizar el PC no tiene efecto en la pantalla

*Nota: Pulsar **TV**  en el mando a distancia o **STANDBY/ON** en la pantalla reactiva el televisor de pantalla plana.*

- 4) Pulse **HOME MENU** para salir del menú.

Estas opciones de gestión de energía no están disponibles cuando un PC está conectado a la pantalla a través del puerto terminal HDMI.

# 5 Utilización de otros equipos con su televisor de pantalla plana

Mientras en las secciones precedentes se han mencionado otros equipos para reproducir vídeo, en esta sección se provee la información de control y operación de tipos específicos de equipos.

## 5.1 Programación del mando a distancia para operar otros equipos

Para operar equipos o dispositivos a través de su televisor de pantalla plana, programe el mando a distancia de la pantalla con el código de fabricante del otro equipo. Un código de fabricante es una serie de números que identifican el tipo de dispositivo y la marca. Esos códigos están disponibles en la sección "8.2 Códigos de fabricantes para programar el mando a distancia" en el Apéndice 8.2 de este manual.

### 5.1.1 Asignación de un código de fabricante al mando a distancia

Para asignar un código de fabricante predeterminado al mando a distancia de la pantalla, siga las instrucciones a continuación. (Para los códigos de los fabricante, consulte "8.2 Códigos de fabricantes para programar el mando a distancia".)

- 1) Pulse **SELECT** para seleccionar el dispositivo que desee programar.
- 2) Pulse **EDIT** y **1** al mismo tiempo.  
*El indicador del modo seleccionado parpadeará cuando el mando a distancia quede listo para ser programado.*
- 3) Utilice los botones numéricos para introducir un código de fabricante.  
*Cuando el indicador se apague, el código ha sido programado en el mando a distancia.*

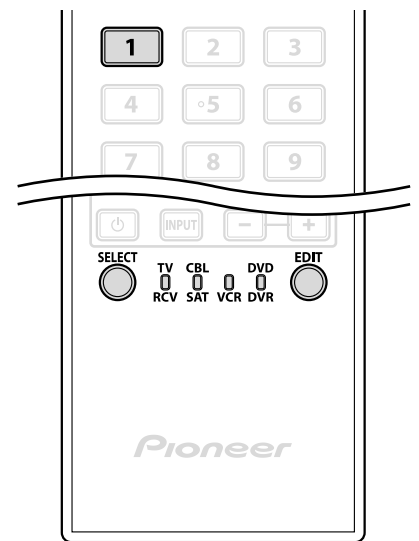

### 5.1.2 Búsqueda de un código de fabricante

Si el código para un dispositivo particular es desconocido, cambie a través de los códigos disponibles para un dispositivo similar y pruebe algunas funciones con tal código.

Para encontrar el código que funcione correctamente, siga los pasos a continuación utilizando diferentes códigos para encontrar el que se funcione mejor.

- 1) Pulse **SELECT** para seleccionar el dispositivo que desee programar.
- 2) Pulse **EDIT** y **3** al mismo tiempo.  
*El indicador del modo seleccionado parpadeará cuando el mando a distancia quede listo para buscar los códigos.*
- 3) Pruebe el código utilizando el comando SOURCE POWER, PLAY, 1 ó CH+.
- 4) Utilice los botones de flecha arriba/abajo (↑/↓) para avanzar al próximo código si el código actual no funciona con el dispositivo.  
*Otra opción es volver al código anterior y repetir el paso 3.*
- 5) Pulse **ENTER** para bloquear el código que funcione correctamente con el dispositivo.

*Todos los botones disponibles para el modo seleccionado son añadidos cuando el indicador de modo parpadea durante un segundo. Luego, el mando a distancia vuelve a su funcionamiento normal.*

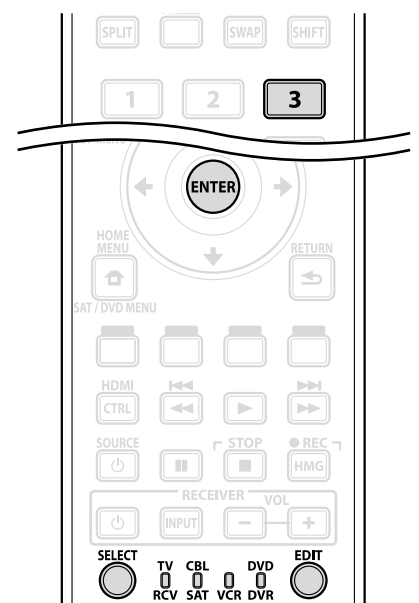

### 5.1.3 Eliminación de códigos de fabricante añadidos del mando a distancia

Para restaurar todos los códigos aprendidos y memorizados a sus selecciones predeterminadas (PIONEER), siga los pasos a continuación.

- 1) Pulse **EDIT** y **TV**  al mismo tiempo.  
*Se puede seleccionar en cualquier modo.*
- 2) Pulse el botón **Amarillo**.  
*Compruebe que el indicador del modo seleccionado parpadee.  
El mando a distancia entra en el modo de reposición de códigos de fabricantes. La reposición se finaliza cuando el indicador de modo parpadea durante un segundo. Luego, el mando a distancia vuelve a su funcionamiento normal.*

*Nota: Puede que el mando a distancia de la pantalla no controle o no tenga total control sobre algunos equipos listados en las tablas.*

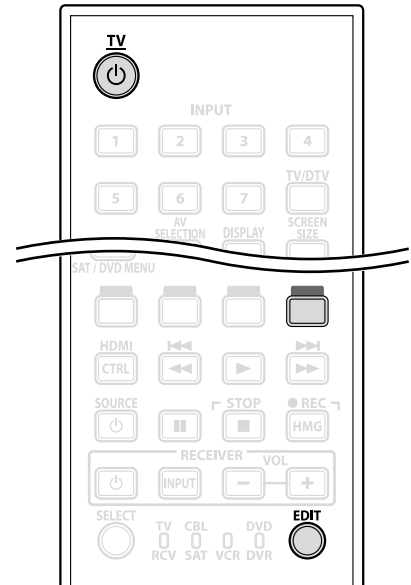

Para salir antes que se finalice la reposición, pulse el botón **EDIT** nuevamente. La reposición se cancela si no se realiza ninguna operación dentro de 60 segundos. Cambiar el modo durante este procedimiento también cancela la reposición.

### 5.1.4 Control de un receptor Pioneer

El mando a distancia del televisor de pantalla plana tiene un banco de botones específicamente para controlar un receptor Pioneer. Los botones activos, de la izquierda a la derecha, son los siguientes:

- RECEIVER STANDBY/ON  
(enciende/apaga el receptor Pioneer)
- RECEIVER INPUT  
(cambia a través/selecciona una entrada)
- RECEIVER VOL -  
(reduce el volumen)
- RECEIVER VOL +  
(aumenta el volumen)

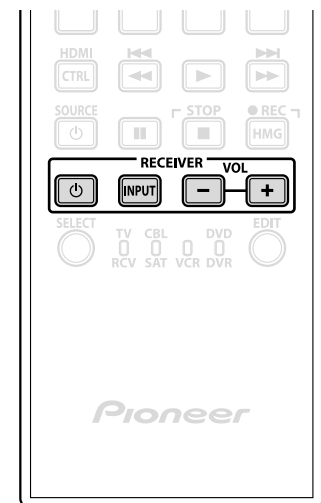

## 5.1.5 Control de un sistema de cable (CBL) o satélite (SAT)

Cuando el modo está configurado para CBL/SAT, un convertidor de cable utiliza los botones **1, 6, 7, 8 y 9**, mientras los sintonizadores de satélite utilizan los botones **1 a 8**. Sin embargo, la pantalla sólo reconoce un único sistema (cable o satélite) a la vez.

- **1** Botones numéricos  
(utilice para introducir un número de canal)
- **2** SAT GUIDE  
(visualiza la pantalla de guía de emisión por satélite)
- **3** ENTER  
(utilice ENTER para aplicar la función seleccionada)  
(utilice las flechas para seleccionar las pantallas SAT GUIDE o SAT MENU)
- **4** SAT MENU  
(visualiza la pantalla de menú de emisión por satélite)
- **5** SOURCE  
(enciende y apaga el equipo)
- **6** CH ENTER \*  
(introduce el canal seleccionado con los botones de selección directa de canal)
- **7** CH RETURN \*  
(pulse los botones que corresponden a un canal)
- **8** CH +/-  
(selecciona un canal más alto o más bajo)
- **9** RETURN  
(restaura la pantalla inmediatamente anterior)

\* Algunos fabricantes de convertidores de cables no preajustan CH ENTER y CH RETURN.

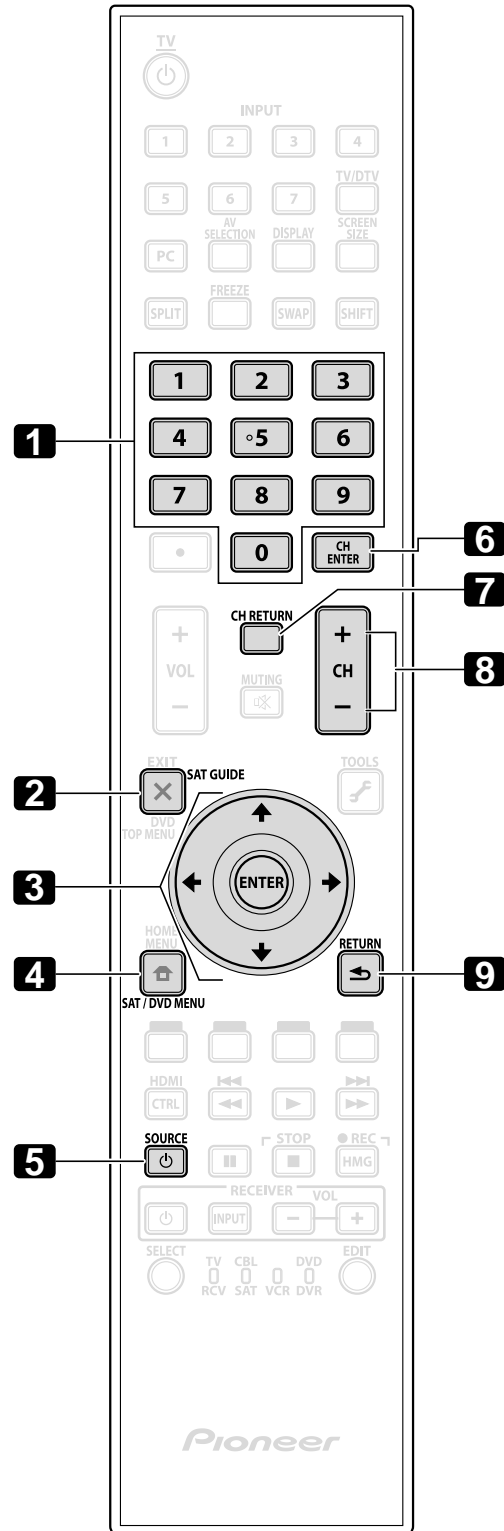

### 5.1.6 Control de una videograbadora (VCR)

Cuando el modo está configurado para VCR, compruebe que la entrada correcta esté seleccionada (ENTRADA 1 a ENTRADA 7) y, a continuación, utilice **1** a **8** para controlar el dispositivo.

- **1** RETROCESO  
(retrocede la cassette la cinta y permite la búsqueda)
- **2** PAUSA/IMAGEN FIJA  
(establece una pausa en la reproducción y visualiza imágenes fijas)
- **3** SOURCE  
(enciende y apaga la videograbadora)
- **4** CH +/-  
(selecciona un canal más alto o más bajo)
- **5** REPRODUCCIÓN  
(selecciona la reproducción)
- **6** AVANCE RÁPIDO  
(avanza la cinta y permite la búsqueda)
- **7** DETENCIÓN  
(detiene el transporte de la cinta)
- **8** GRABACIÓN  
(inicia la grabación)

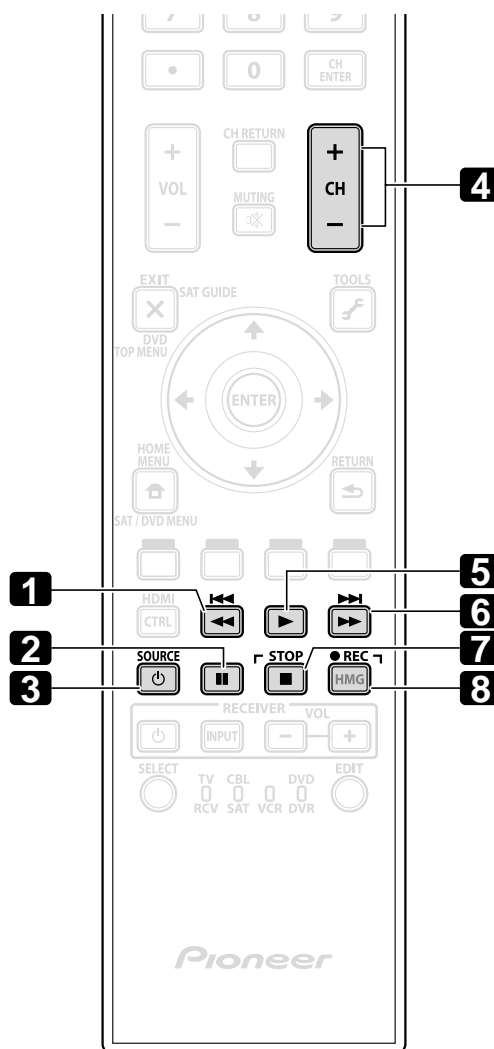

## 5.1.7 Control de un reproductor DVD/Grabadora DVR/Reproductor BD

Cuando el modo está configurado para DVD/DVR, el mando a distancia puede operar reproductores DVD, grabadoras DVD o reproductor BD conectados al televisor de pantalla plana. Compruebe que la entrada apropiada esté seleccionada para el dispositivo y, a continuación, utilice **1** a **14** para controlarlo.

*Nota: Los equipos de otros fabricantes (reproductores DVD, grabadoras DVD, reproductores BD y reproductores HD-DVD) también pueden operarse con el mando a distancia si el mando a distancia está preajustado para tales equipos.*

- **1** DVD TOP MENU  
(visualiza el menú inicial del DVD)
- **2** ENTER  
(utilice ENTER para aplicar la función seleccionada)  
(utilice las flechas para seleccionar las pantallas SAT GUIDE o SAT MENU)
- **3** DVD MENU  
(visualiza el menú DVD)
- **4** Rojo/Verde/Azul/Amarillo (BD solamente)  
(controla la aplicación BD-J)
- **5** EXPLORACIÓN REGRESIVA/BÚSQUEDA DE CAPÍTULO  
(pulse una vez rápidamente para ir al comienzo del capítulo actual, pulse nuevamente para volver al comienzo del capítulo anterior, continúe pulsando para volver más)
- **6** PAUSA/IMAGEN FIJA  
(establece una pausa en la reproducción y visualiza imágenes fijas)
- **7** SOURCE  
(enciende o apaga el equipo)
- **8** CH +/- (Grabadora DVD solamente)  
(selecciona un canal más alto o más bajo)
- **9** TOOLS  
(asigna el código para un reproductor BD Pioneer)
- **10** RETURN  
(restaura la pantalla inmediatamente anterior)
- **11** REPRODUCCIÓN  
(selecciona la reproducción)
- **12** EXPLORACIÓN PROGRESIVA/BÚSQUEDA DE CAPÍTULO  
(pulse una vez rápidamente para ir al comienzo del próximo capítulo, pulse nuevamente para avanzar al comienzo del próximo capítulo, continúe pulsando para avanzar rápidamente)
- **13** DETENCIÓN  
(detiene la reproducción de DVD; algunos reproductores/grabadoras DVD abren la bandeja de disco si se pulsa este botón dos veces)
- **14** GRABACIÓN (Grabadora DVD solamente)  
(inicia la grabación)

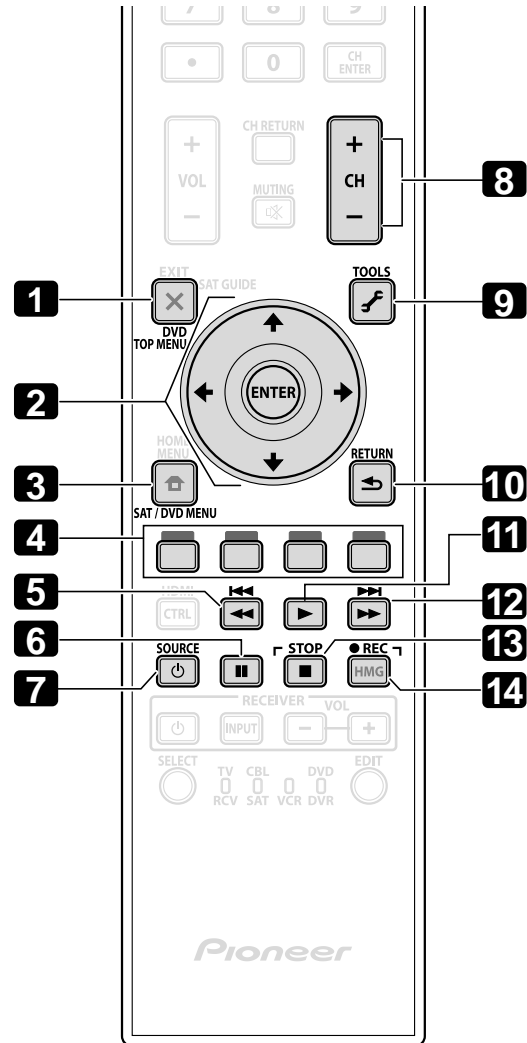

**13** Y **14** DETENCIÓN DE GRABACIÓN (Grabadora DVD solamente)  
(mantenga pulsado ● y, a continuación, pulse ■ para detener la grabación - aplicable a grabadoras DVD Pioneer solamente)

## 5.2 Utilización de las entradas HDMI

**HDMI** (High Definition Multimedia Interface) es un método de comunicación comúnmente utilizado por equipos digitales y/o de alta definición. La ENTRADA 4, ENTRADA 5, ENTRADA 6 y ENTRADA 7 de su televisor de pantalla plana son terminales HDMI para señales de entrada de vídeo y audio digitales. El televisor de pantalla plana soporta las funciones de Control HDMI y, por lo tanto, al conectar un equipo a la pantalla, la misma puede controlar tal equipo. Para utilizar un terminal HDMI, especifique los tipos de señales de audio y vídeo que se van recibir desde el equipo conectado. Para los tipos de señales, consulte el manual de instrucciones que viene con el respectivo equipo.

Uno de los beneficios de utilizar su televisor de pantalla plana para controlar otros equipos es el soporte de Deep Color. Deep Color es la profundidad de color que describe el número de bits utilizados para representar el color de un único píxel en una imagen en mapa de bits. Además de las señales RGB/YCbCr16bit/20bit/24bit convencionales, el televisor de pantalla plana también soporta las señales RGB/YCbCr30bit/36bit. Esto permite una reproducción de color más refinada cuando se conecta un dispositivo que soporta señales de Deep Color (HDMI1.3 Deep Color) a la pantalla. La profundidad de color aparece en el rótulo de información si un programa soporta el Deep Color.

El televisor de pantalla plana soporta las siguientes señales de vídeo:

Señales de vídeo soportadas	Señales de PC soportadas
<ul style="list-style-type: none"> <li>• 1920 x 1080p@60 Hz</li> <li>• 1920 x 1080p@24 Hz</li> <li>• 1920 x 1080i@59,94 Hz/60 Hz</li> <li>• 1280 x 720p@59,94 Hz/60 Hz</li> <li>• 720 x 480p@59,94 Hz/60 Hz</li> <li>• 720 (1440) x 480i@59,94 Hz/60 Hz</li> </ul>	<ul style="list-style-type: none"> <li>• 1280 x 1024 (SXGA) 60 Hz</li> <li>• 1360 x 768 (XGA ancho) 60 Hz</li> <li>• 1024 x 768 (XGA) 60 Hz</li> <li>• 800 x 600 (SVGA) 60 Hz</li> <li>• 640 x 480 (VGA) 60 Hz</li> </ul>

*Nota: Puede que tome algún tiempo para que la imagen aparezca en el otro equipo, dependiendo del tipo de dispositivo.*

El televisor de pantalla plana soporta las siguientes señales de audio:

- Linear PCM (STEREO 2ch)
- Frecuencia de muestreo: 32 kHz, 44,1 kHz, 48 kHz

Cuando conecte un PC a una de las entradas HDMI de la pantalla, utilice un PC o una tarjeta de vídeo compatible con HDMI. Utilizar la salida DVI de un PC para hacer la conexión al televisor de pantalla plana puede causar la pérdida o distorsión del sonido o imagen. Si una salida DVI es su única opción, póngase en contacto con el fabricante del PC para asistencia.

### 5.2.1 Especificación del tipo de entrada HDMI

Para seleccionar un tipo de señal, siga los pasos a continuación.

- 1) Seleccione la entrada para el equipo conectado.

*Pulse el botón **INPUT** (mando a distancia o pantalla) hasta que la entrada correcta aparezca (ENTRADA 4, ENTRADA 5, ENTRADA 6 ó ENTRADA 7).*

*Nota: Para la ENTRADA 4 y ENTRADA 5, utilice cables de audio para soportar las señales analógicas.*

- 2) Acceda a *Opción* a través de *Configuración*.
- 3) Seleccione *Entrada HDMI* del menú *Opción*.
- 4) Seleccione *Tipo señal* del submenú.
- 5) Seleccione la opción apropiada.

Opción	Descripción
Vídeo	Utilice cuando no hay un PC conectado (selección predeterminada).
PC	Utilice solamente cuando hay un PC conectado al terminal de entrada HDMI.



6) Pulse **HOME MENU** para salir del menú.

En el modo Vídeo, se redimensiona la imagen para ampliarla, pero la pantalla cambia automáticamente al PC cuando se reciben las señales del PC. En el modo PC, la imagen se visualiza en tamaño completo para una óptima calidad de la imagen.

*Vídeo (redimensionamiento para ampliar la imagen)*      *PC (redimensionamiento para reducir la imagen)*

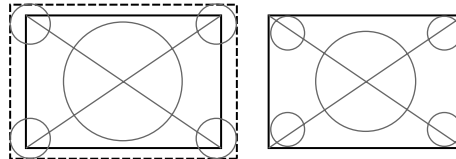

### 5.2.2 Especificación de un tipo de señal HDMI digital

Para el tipo de señal de vídeo digital que se requiere, consulte el manual de instrucciones que viene con el otro equipo.

Para asignar el tipo de señal digital, siga los pasos a continuación.

- 1) Acceda a *Opción* a través de *Configuración*.
- 2) Seleccione *Entrada HDMI* del menú *Opción*.
- 3) Seleccione *Vídeo* del submenú.
- 4) Seleccione el tipo de señal de vídeo digital recomendado para el dispositivo conectado.

Tipo	Descripción
Auto	identifica automáticamente las señales de entrada digitales (selección predeterminada)
Color-1	Señales digitales de vídeo componente (4:2:2) bloqueadas
Color-2	Señales digitales de vídeo componente (4:4:4) bloqueadas
Color-3	Señales RGB digitales (16 a 235) bloqueadas
Color-4	Señales RGB digitales (0 a 255) bloqueadas

5) Pulse **HOME MENU** para salir del menú.

Si no aparece ninguna imagen, especifique otro tipo de señal de vídeo digital. Se debe comprobar si se producen colores naturales con los parámetros de tipo que no sean Auto.

### 5.2.3 Especificación de un tipo de señal HDMI de audio

Para el tipo de señal de audio que se requiere, consulte el manual de instrucciones que viene con el otro equipo. Cuando utilice la ENTRADA 4 ó ENTRADA 5 para HDMI, seleccione el terminal para la fuente de entrada deseada. Para especificar el tipo de audio, siga los pasos a continuación.

- 1) Acceda a *Opción* a través de *Configuración*.
- 2) Seleccione *Entrada HDMI* del menú *Opción*.
- 3) Seleccione *Audio* del submenú.
- 4) Seleccione el tipo de señal de audio recomendado para el dispositivo conectado.

Tipo	Descripción
Auto	identifica automáticamente las señales de entrada de audio (selección predeterminada)
Digital	acepta las señales de audio digitales
Analógico	acepta las señales de audio analógicas

5) Pulse **HOME MENU** para salir del menú.

Si no se genera ningún sonido, especifique otro tipo de señales de audio. Dependiendo del tipo de equipo, puede que la salida de sonido requiera cables de audio analógico además de la(s) conexión(es) HDMI.

*Nota: Cuando se emiten señales de los terminales HDMI, no se emite ninguna señal desde el terminal DIGITAL OUT, si el contenido está protegido contra copia.*

### 5.3 Control de equipos con el mando a distancia de la pantalla a través de HDMI

El mando a distancia de su televisor de pantalla plana puede controlar otros equipos como una grabadora, reproductor o sistema de AV a través de las funciones de Control HDMI. Las funciones de Control HDMI incluyen la reproducción de contenidos utilizando un panel de control en la pantalla. Sin embargo, no todas las operaciones pueden estar disponibles a través del Control HDMI. Para los detalles, consulte los cuadros a continuación.

Función de control	Equipo controlado	Descripción de la función
Reproducción de contenido	Grabadora Reproductor	Pulsar PLAY en un dispositivo conectado selecciona automáticamente la fuente e inicia la reproducción.
Control en la pantalla	Grabadora Reproductor	Se puede controlar la operación de la grabadora/reproductor con el panel de control en la pantalla o con el mando a distancia de la pantalla (reproducción, detención, avance rápido/retroceso, etc.).
Configuración del idioma de visualización	Grabadora Reproductor	La información del idioma de menú de visualización se transfiere a la grabadora o reproductor conectado al televisor de pantalla plana. Para los detalles, consulte el manual de instrucciones que viene con la grabadora o reproductor.
Control de sistema de AV	Sistema de AV	También se puede controlar la operación de un receptor/amplificador con el mando a distancia de la pantalla (volumen, modo de surround y selección de entrada del terminal HDMI).
Encendido	Grabadora Reproductor	Se puede encender el televisor de pantalla plana cuando se enciende la grabadora o reproductor conectado y se envían imágenes al televisor de pantalla plana.
Apagado	Grabadora Reproductor Sistema de AV	Se puede apagar los dispositivos conectados cuando se apaga el televisor de pantalla plana.

*Notas: El nombre de la función KURO LINK usado en la web y en los catálogos recibe el nombre de Control HDMI en el manual de instrucciones y en el producto.*

*Excepto para el apagado y configuración del idioma de visualización, solamente un único terminal HDMI puede estar activo a la vez.*

El mando a distancia del televisor de pantalla plana puede controlar un máximo de dos (2) grabadoras, dos (2) reproductores, y un (1) sistema de AV a la vez.

Para seleccionar y utilizar las diversas funciones de Control HDMI para un sistema de AV, grabadora o reproductor Pioneer conectado, utilice el menú Control HDMI de la pantalla.

Para acceder al menú, siga los pasos a continuación.

- 1) Pulse **HOME MENU**.
- 2) Seleccione *Control HDMI* del menú principal.  
*Utilice los botones de flecha para resaltar una opción y, a continuación, pulse ENTER.*

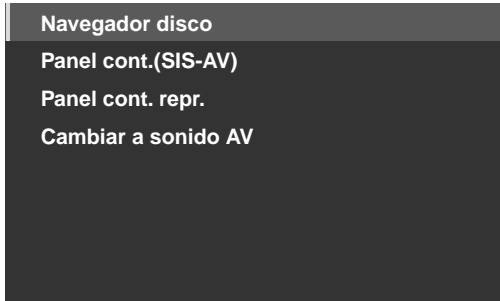

*Nota: Pulsar HDMI CTRL en el mando a distancia también abre el menú Control HDMI.*

Opción	Descripción
<b>Navegador disco</b>	Visualiza una lista de títulos de la grabadora o reproductor conectado.
<b>Panel cont.(SIS-AV)</b>	Visualiza el panel de control para el sistema de AV conectado.
<b>Panel cont. repr.</b>	Visualiza el panel de control para la grabadora o reproductor conectado.
<b>Cambiar a sonido AV/ Cambiar a sonido TV</b>	Cambia entre el televisor de pantalla plana y el sistema de AV conectado para la salida de sonido.

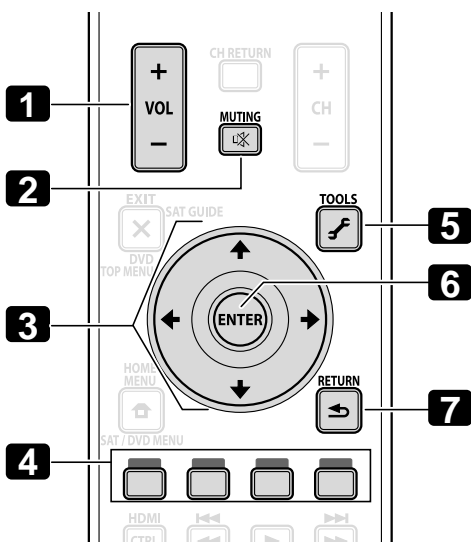

Utilice los siguientes botones para controlar las funciones como el navegador de disco en una grabadora o reproductor.

- **1** VOL +/-  
(ajusta el volumen para un sistema de AV)
- **2** MUTING  
(apaga el sonido mientras se continúa la reproducción del vídeo)
- **3** Botones de flecha  
(navega por las pantallas de menú)
- **4** Botones de color (Rojo, Verde, Azul, Amarillo)  
(controla un reproductor BD)
- **5** TOOLS  
(asigna el código para un reproductor BD Pioneer)
- **6** ENTER  
(aplica la función seleccionada)
- **7** RETURN  
(vuelve a la pantalla del menú anterior)

Para conectar un dispositivo para Control HDMI, siga los pasos a continuación.

- 1) Encienda el televisor de pantalla plana y todos los otros equipos.
- 2) Compruebe que la configuración de entrada de la pantalla para las opciones de Conf.Control HDMI cumplan con las instrucciones de funcionamiento para los otros dispositivos.
- 3) Compruebe que los otros equipos estén ajustados para Control HDMI.
- 4) Compruebe que el audio y vídeo estén siendo reproducidos adecuadamente de los equipos conectados a los terminales HDMI.
- 5) Apague el televisor de pantalla plana.
- 6) Espere algunos segundos antes de encenderlo nuevamente.
- 7) Compruebe que todos los equipos estén funcionando correctamente.

Para seleccionar el dispositivo a controlar vía Control HDMI, siga los pasos a continuación.

- 1) Acceda a *Opción* a través de *Configuración*.
- 2) Seleccione *Conf.Control HDMI* del menú *Opción*.
- 3) Seleccione *Config. Entrada* del submenú.

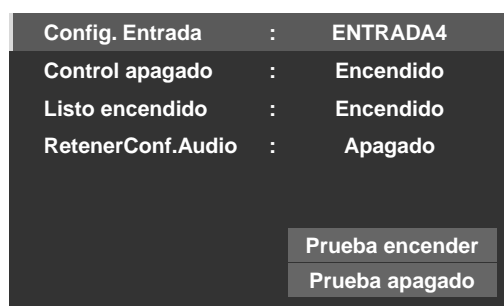

- 4) Seleccione la entrada desea (ENTRADA4, ENTRADA5, ENTRADA6 ó ENTRADA7).
- 5) Pulse **HOME MENU** para salir del menú.

Si se opera un dispositivo HDMI utilizando un puerto que no sea el terminal seleccionado en Config. Entrada, ocurrirá un error de funcionamiento. Cuando conecte a un terminal HDMI diferente del seleccionado en Config. Entrada, las configuraciones del equipo deben bloquear las funciones de Control HDMI. No se puede seleccionar el menú Control HDMI cuando se selecciona Apagado para la opción Config. Entrada en el menú Conf.Control HDMI.

El menú de control cambia para ajustarse al tipo de equipo compatible con HDMI. Al añadir, cambiar o eliminar un equipo del Control HDMI, consulte las secciones a continuación para las notas de instalación y comandos soportados.

### 5.3.1 Control de un sistema de AV

Al añadir un sistema de AV, conecte la unidad entre la pantalla y cualesquiera grabadoras y/o reproductores. Para funcionar correctamente, un sistema de Audio/Vídeo debe soportar las funciones de Control HDMI entre la pantalla y cualquier otro equipo conectado.

Si el sistema de AV no soporta el Control HDMI pero el otro equipo (reproductor/grabadora) acepta este tipo de control, conecte el sistema de AV a través de la toma DIGITAL OUT de la pantalla utilizando un cable digital óptico y la toma AUDIO OUT utilizando un cable de AV (disponible comercialmente). Se conecta el otro equipo al puerto HDMI utilizando un cable HDMI. Las señales introducidas por el equipo HDMI no salen por la toma DIGITAL OUT.

Durante la reproducción, utilice las flechas arriba/abajo (↑/↓) del mando a distancia para cambiar a través de las opciones del sonido surround. Utilice las flechas izquierda/derecha (←/→) para cambiar la entrada. Para continuar la reproducción, vuelva al menú Control HDMI y, a continuación, seleccione de nuevo la función.

**Sistemas de AV**

- 1 Cambia el modo de surround en secuencia
- 2 Cambia la fuente de entrada en el orden inverso
- 3 Cambia el modo de surround en el orden inverso
- 4 Cierra la pantalla para volver al menú Control HDMI
- 5 Enumera los equipos conectados (número de modelo)
- 6 Cambia la fuente de entrada en secuencia
- 7 Reservado/Nulo

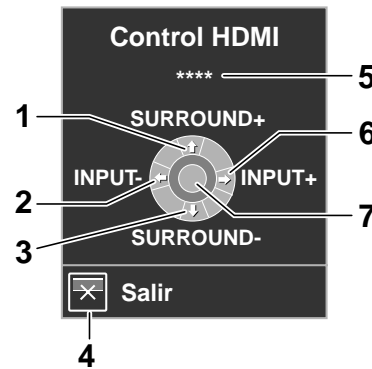

### 5.3.2 Control de una grabadora

Pulse **ENTER** para iniciar la reproducción o pulse **HDMI CONTROL** para volver al menú. Este proceso también se aplica a los reproductores. Consulte el cuadro a continuación para los comandos disponibles.

**Grabadoras**

- 1 Salta los comerciales
- 2 Avance rápido
- 3 Detiene la reproducción
- 4 Cierra la pantalla para volver al menú Control HDMI
- 5 Enumera los equipos conectados (número de modelo)
- 6 Retroceso rápido
- 7 Inicia la reproducción

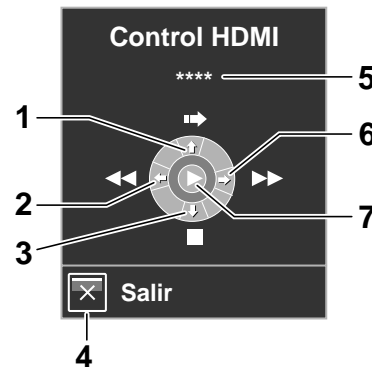

*Nota: También puede utilizar ▶ (Reproducción), ■ (Detención), || (Pausa), ▶▶ (Avance rápido) y ◀◀ (Retroceso rápido) en el mando a distancia para realizar las mismas operaciones que los botones del menú de control.*

### 5.3.3 Control de un reproductor

Pulse **ENTER** para iniciar la reproducción o pulse **HDMI CONTROL** para volver al menú. Este proceso también se aplica a las grabadoras. Consulte el cuadro a continuación para los comandos disponibles.

**Reproductores**

- 1 Visualiza el menú de disco DVD/Blu-ray en el reproductor
- 2 Avance rápido
- 3 Detiene la reproducción
- 4 Cierra la pantalla para volver al menú Control HDMI
- 5 Enumera los equipos conectados (número de modelo)
- 6 Retroceso rápido
- 7 Inicia la reproducción

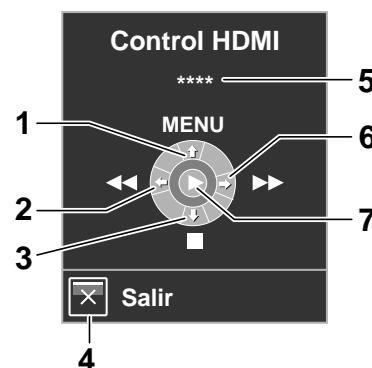

*Nota: También puede utilizar ▶ (Reproducción), ■ (Detención), || (Pausa), ▶▶ (Avance rápido) y ◀◀ (Retroceso rápido) en el mando a distancia para realizar las mismas operaciones que los botones del menú de control.*

### 5.3.4 Adición de un amplificador de AV o de un reproductor BD

Para añadir un amplificador de AV y/o un reproductor BD, consulte el diagrama de cableado apropiado a continuación.

#### Amplificador de AV y reproductor BD

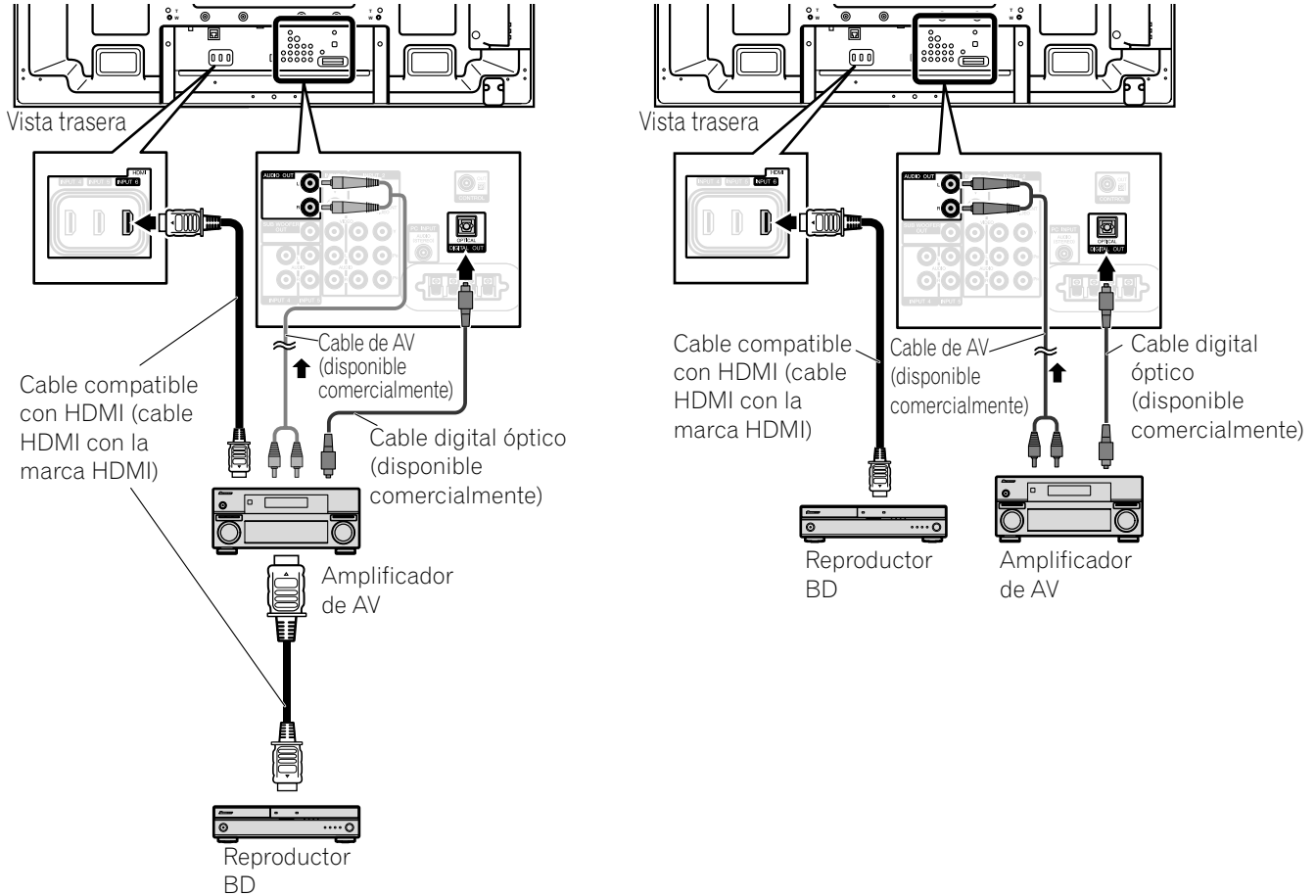

#### Reproductor BD solamente

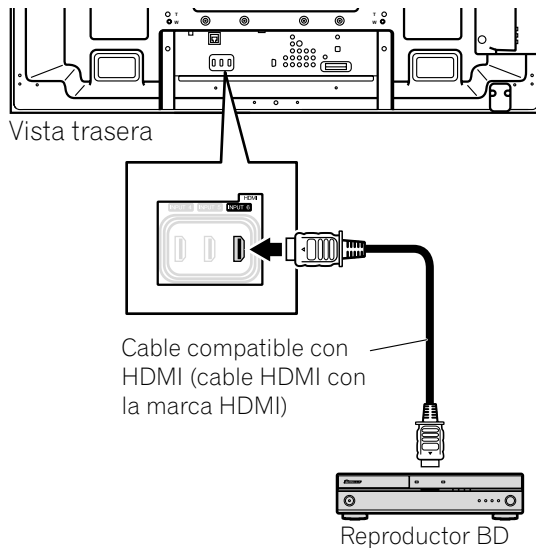

## 5.4 Comandos específicos del Control HDMI

Cuando utilice un equipo HDMI con su televisor de pantalla plana, algunas opciones incluyen el momento de encender la pantalla y los métodos de encender y apagar los otros dispositivos o funciones. En esta sección se proveen los pasos para cambiar las configuraciones más comunes.

### 5.4.1 Sonido de la fuente de reproducción con un comando HDMI

Cuando se produce el sonido por un sistema de AV Pioneer a través del televisor de pantalla plana, colocar la pantalla en el modo de espera interrumpe el sonido. Para restaurar el sonido cuando se encienda el televisor de pantalla plana, siga los pasos a continuación.

- 1) Acceda a *Opción* a través de *Configuración*.
- 2) Seleccione *Conf.Control HDMI* del menú *Opción*.
- 3) Seleccione *RetenerConf.Audio* del submenú.
- 4) Seleccione *Encendido* para general el sonido del sistema de AV cuando se encienda la pantalla.
- 5) Pulse **HOME MENU** para salir del menú.

*Nota: Para que el sonido continúe cuando se enciende el televisor de pantalla plana, compruebe que la opción Cambiar a sonido TV aparece en el menú Control HDMI antes de apagar la pantalla (consulte la página 77).*

### 5.4.2 Apagado con un comando HDMI

La función "Control apagado" está disponible para los dispositivos conectados a cualquier uno de los puertos HDMI de la pantalla. Para apagar un dispositivo conectado cuando se apaga el televisor de pantalla plana, siga los pasos a continuación.

- 1) Acceda a *Opción* a través de *Configuración*.
- 2) Seleccione *Conf.Control HDMI* del menú *Opción*.
- 3) Seleccione *Control apagado* del submenú.
- 4) Seleccione *Encendido* para permitir que la pantalla apague el equipo conectado.
- 5) Pulse **HOME MENU** para salir del menú.

### 5.4.3 Encendido con un comando HDMI

La pantalla sale de la fábrica con el comando de encendido activado. Si se desactiva esta función accidentalmente, se puede reactivarla. Para encender el televisor de pantalla plana automáticamente cuando se enciende una grabadora o reproductor Pioneer conectado y se envíen las imágenes a la pantalla, siga los pasos a continuación.

- 1) Acceda a *Opción* a través de *Configuración*.
- 2) Seleccione *Conf.Control HDMI* del menú *Opción*.
- 3) Seleccione *Listo encendido* del submenú.
- 4) Seleccione *Encendido* para que otro dispositivo encienda la pantalla.
- 5) Pulse **HOME MENU** para salir del menú.

#### 5.4.4 Prueba del control de la alimentación (Encendido/Apagado)

Su televisor de pantalla plana provee una opción de Control HDMI para probar la alimentación de un equipo conectado a un puerto HDMI de la pantalla y asignado apropiadamente a una entrada.

Para comprobar el funcionamiento correcto de la función de encendido/apagado, siga los pasos a continuación.

- 1) Acceda a *Opción* a través de *Configuración*.
- 2) Seleccione *Conf.Control HDMI* del menú *Opción*.
- 3) Seleccione una opción de prueba (*Prueba encender* o *Prueba apagado*) del submenú.  
*Se visualiza una lista con todos los equipos HDMI conectados.*
- 4) Seleccione uno de los equipos de la lista.
- 5) Repita este proceso para probar los otros equipos de la lista.
- 6) Pulse **HOME MENU** para salir del menú cuando se finalicen todas las pruebas.

Si la prueba de encendido/apagado falla, compruebe las conexiones y configuraciones.

## 5.5 Conexión de una consola de videojuegos o una videocámara

Su televisor de pantalla plana ofrece conexiones directas para una consola de videojuegos, videocámara, u otro equipo audiovisual (AV) a través de la ENTRADA 3. Para ver la imagen de una consola de videojuegos o videocámara, pulse **INPUT 3** en el mando a distancia o pulse **INPUT** repetidamente para seleccionar ENTRADA 3. Para los detalles acerca de las configuraciones para consola de videojuegos, consulte "2.5.2 Conexión de otro equipo Pioneer" y "4.1.4 Configuración de la pantalla para reconocer una consola de juego".

Utilice el tipo de conexión especificado por el equipo. Conecte un equipo solamente a los terminales que realmente se utilizarán.



## 5.6 Operación de Home Media Gallery

Con Home Media Gallery, puede disfrutar de contenidos digitales tales como archivos de película, música y foto en televisor de pantalla plana de alta fidelidad. Reproduzca los contenidos de archivos almacenados en uno o más servidores de medios conectados por una red doméstica o red de área local (LAN), o de archivos almacenados en un dispositivo de memoria flash USB. Después de conectar vía un ruteador de banda ancha o vía un concentrador Ethernet a un servidor de medios con software de red, navegue por los contenidos digitales visibles en Home Media Gallery. El televisor de pantalla plana soporta dispositivos de clase de almacenamiento masivo y dispositivos PTP a través de interfaz USB, así como dispositivos compatibles con DLNA a través de una red.

### **Reproductor de audio/vídeo/imagen DLNA CERTIFIED™**

Este producto es compatible con las guías DLNA Networked Device Interoperability Guidelines - expandidas: Octubre de 2006 (v1.5).

Cuando se conecta un PC que esté ejecutando un software de servidor DLNA u otro dispositivo compatible con DLNA a este reproductor, puede que se requieran algunos cambios en las configuraciones del software o dispositivo. Consulte el manual de instrucciones para el software o dispositivo para más información.

### **PlaysForSure**

PlaysForSure es una certificación de marketing ofrecida por Microsoft. El logotipo PlaysForSure facilita la localización de tiendas de medios y dispositivos digitales que funcionan juntos. Los medios digitales comprados en tiendas en línea que llevan el logotipo PlaysForSure están disponibles para utilización con esta unidad. Esta unidad es compatible con la Especificación de Requisitos de PlaysForSure Versión 2.20 para Dispositivos de Red.

### **Formatos de archivos soportados**

En las siguientes secciones se muestran los formatos de archivos soportados que pueden reproducirse o visualizarse en el televisor de pantalla plana. Esos formatos se aplican a las fuentes de red. La mayoría también es aplicable a las fuentes de USB. Sin embargo, puede que no sea posible reproducir los contenidos de un servidor de medios que estén protegidos por la gestión de derechos digitales, tales como WMDRM10 (Windows Media Digital Rights Management 10).

### **Formatos de vídeo soportados**

- Windows Media Video 9 (WMV9): MP@ML
- Windows Media Video 9 (WMV9) Advanced Profile (VC-1): AP@L1, MP@ML
- MPEG-2 PS: MP@ML
- MPEG-2 TS: MP@ML
- MPEG-1
- MPEG-4 Part2 (SP/ASP): SP@L3, ASP@L5
- MPEG-4 Part10 (H.264/AVC): Main Profile 3.0

### **Formatos de audio soportados**

- Windows Media Audio 9 (WMA9): Tasas de muestreo; 44,1 kHz ó 48 kHz
- MPEG-1 Audio Layer 3 (MP3): Tasas de muestreo; 32 kHz, 44,1 kHz ó 48 kHz
- Linear PCM (WAV): Tasas de muestreo; 44,1 kHz ó 48 kHz
- MPEG-4 AAC: Tasas de muestreo; 16 kHz, 32 kHz, 44,1 kHz ó 48 kHz
- HE-AAC: Tasas de muestreo; 16 kHz, 32 kHz, 44,1 kHz ó 48 kHz

### **Formatos de imagen soportados**

- JPEG: Resolución; hasta 3680 x 2760 píxeles
- PNG: Resolución; hasta 3680 x 2760 píxeles
- GIF: Resolución; hasta 3680 x 2760 píxeles
- TIFF: Resolución; hasta 1600 x 1200 píxeles
- BMP: Resolución; hasta 3072 x 2304 píxeles

### **Extensiones de archivo soportadas**

Este producto soporta la reproducción de archivos con las siguientes extensiones.

- Vídeo: .wmv, .asf, .mpg, .mpeg, .mpe, .m2p, .m4v, .mp4v, .mp4, .mov
- Audio: .wma, .mp3, .wav, .m4a, .aac
- Imagen: .jpg, .jpeg, .png, .gif, .bmp, .tif, .tiff

*Nota: Aunque los archivos estén en los formatos soportados, que se enumeran arriba, no se garantiza su reproducción correcta y completa, dependiendo del servidor de medios, dispositivo USB, flujo de la tasa de bits y otras características de contenido, así como de otros factores.*

Aunque los archivos tengan una extensión soportada, puede que algunos archivos no se reproduzcan o no se visualicen adecuadamente, dependiendo del contenido o tipo de servidor de medios.

Puede que algunos formatos no sean soportados ni visualizados en Home Media Gallery, ya que los formatos que los servidores individuales soportan varían. Consulte sitios Web del fabricante del servidor de medios u otros sitios Web relevantes para los formatos soportados.

Mientras un formato particular sea soportado, no todas las funciones del contenido pueden ejecutarse adecuadamente. Si no se visualiza un contenido adecuadamente, póngase en contacto con el productor del contenido para asistencia. Además, puede que algunos formatos de archivo soportados no se reproduzcan correctamente cuando se importa los archivos de un dispositivo USB desconocido.

*Nota: No es posible utilizar Home Media Gallery hasta que los elementos oscurecidos en la pantalla del menú se pongan blancos.*

*Puede que algunas funciones de Home Media Gallery, tales como la reproducción variable durante el avance rápido y retroceso, búsqueda de tiempo y búsqueda, no funcionen dependiendo de la capacidad y funcionalidad del servidor de medios.*

*Home Media Gallery es compatible con las guías DLNA Networked Device Interoperability Guidelines - expandidas: Octubre de 2006 (v1.5) y con la Especificación de Requisitos de PlaysForSure Versión 2.20 para Dispositivos de Red. Si su servidor de medios soporta diferentes versiones de DLNA y/o PlaysForSure, puede que algunas funciones de Home Media Gallery y algunos formatos de contenido no sean soportados.*

*Pioneer no se hace responsable por cualquier fallo de funcionamiento de las funciones de Home Media Gallery debido a errores de comunicación o fallos de funcionamiento asociados con su conexión de red y/o su PC, u otros equipos conectados. Póngase en contacto con el fabricante de su PC o con el proveedor de servicio de Internet.*

*Puede que el contenido no se reproduzca o no se visualice correctamente, dependiendo de las condiciones de uso o servidor de medios en uso.*

*Las funciones de Home Media Gallery como WMDRM10-ND (Microsoft Windows Media DRM para dispositivos conectados en red). Sólo se puede navegar por el contenido desde servidores de medios que soportan WMDRM10-ND. Puede que el contenido no se reproduzca, dependiendo del nivel de protección DRM.*

*Puede que este sistema no visualice el contenido de tarjetas de memoria incompatibles.*

### 5.6.1 Conexiones en red

Para conectar a una red, configure Home Media Gallery a través del menú Home Media Gallery. Pulse el botón **HMG** en el mando a distancia para visualizar el menú. Para utilizar Home Media Gallery, conecte a una red doméstica (LAN) vía un concentrador o cable Ethernet directamente a un servidor de medios.

#### Servidores de medios utilizables

Un servidor de medios contiene contenidos digitales como archivos de película, música y foto. PCs con software de servidor de medios preinstalado y grabadoras con una función de servidor de medios se consideran servidores de medios. Hay algunos servidores de medios que puede seleccionar como, por ejemplo, Windows Media Connect, Windows Media Player con una función de compartición de medios, y servidores compatibles con DLNA.

- Windows Media Connect 2.0  
Windows Media Connect funciona en un PC de 32 bits con Windows XP Service Pack 2 (SP2) instalado. Cuando ya está instalado, puede disfrutar de Home Media Gallery utilizando su PC.
- Windows Media Player 11 for Windows XP  
Windows Media Player 11 provee la función de compartición de medios y funciona en un PC de 32 bits con Windows XP Service Pack 2 (SP2) instalado.  
Si Windows Media Connect 2.0 no está instalado en su PC, puede descargar Windows Media Player 11 del sitio Web de Microsoft.
- Windows Media Player 11 for Windows Vista  
Windows Media Player 11 se encuentra incorporado en los PCs de 32 bits con Windows Vista.

Cuando seleccione el servidor de medios más adecuado, visite el sitio Web de Microsoft para los requisitos del sistema, cuestiones conocidas, procedimientos de instalación, y otras informaciones actualizadas.

- Servidores de medios digitales DLNA CERTIFIED™  
El servidor es un servidor de medios digitales con certificado DLNA tal como software de PC, PCs y otros dispositivos instalados con software con certificado DLNA. Cuando se conecta un PC que esté ejecutando un software de servidor DLNA u otro dispositivo compatible con DLNA a este reproductor, puede que se requieran algunos cambios en las configuraciones del software o dispositivo. Consulte los manuales de instrucciones de los dispositivos para más información.

**Conexión vía un concentrador Ethernet**

Si ya está utilizando uno o más servidores de medios en una red doméstica o red de área local (LAN), conecte el televisor de pantalla plana a un concentrador Ethernet (LAN) con un cable Ethernet (LAN) estándar (“directo”). Vea el diagrama a continuación.

*Nota: Mientras el Home Media Gallery soporta 10BASE-T, es mejor utilizar 100BASE-TX para aumentar la calidad y velocidad de visualización.*

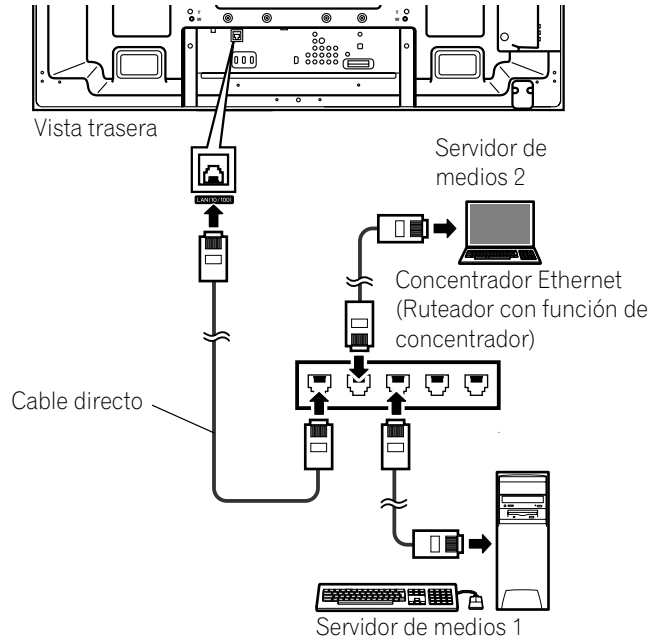

**Conexión directa a un servidor de medios**

Para utilizar un PC como un servidor de medios, conecte el televisor de pantalla plana directamente al PC con un cable Ethernet (LAN) trenzado (“cruzado”). Vea el diagrama a continuación.

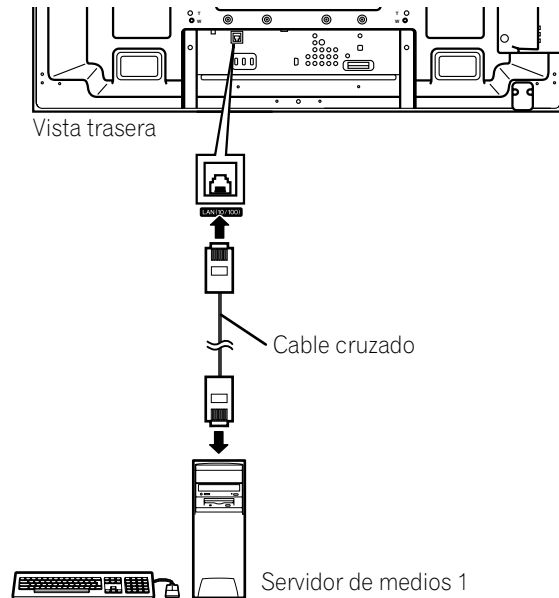

**Confirmación de la dirección IP**

Después de hacer la conexión a la red, siga las instrucciones a continuación para confirmar la dirección IP antes de acceder a la red. (La configuración sólo es efectiva para Auto. Para realizar el procedimiento, DHCP en su servidor o ruteador debe estar activo. Consulte "5.9 Configuración HMG".)

- 1) Pulse **HMG** en el mando a distancia.  
*El menú Home Media Gallery aparece en la pantalla.*
- 2) Seleccione *Configuración HMG*.  
*Utilice los botones de flecha para resaltar una opción.*
- 3) Pulse **ENTER**.
- 4) Seleccione *Configuración de red*.
- 5) Seleccione *Obt. auto. IP*.  
*La pantalla cambia del modo "Selección" al modo "Entrada".*
- 6) Seleccione *Sí*.
- 7) Pulse **RETURN**.  
*La pantalla Configuración de HMG reaparece.*  
*Se asigna la dirección IP.*

*Home Media Gallery soporta obtención automática de IP y DHCP (Dynamic Host Configuration Protocol). Si el sistema no pudo asignar la dirección IP o si desea obtener diferentes direcciones, seleccione No y, a continuación, introduzca la dirección IP y la máscara de subred. Consulte Configuración de red y Configuración HMG para introducir una dirección manualmente.*

Para la información acerca de DHCP, consulte el manual de instrucciones del dispositivo de red.

Puede que necesite ponerse en contacto con el proveedor de servicio o administrador de la red para introducir la dirección IP manualmente.

Algunos servidores de medios bloquean o están programados para bloquear el acceso a servidores de clientes. Cuando conecte el televisor de pantalla plana, compruebe si el servidor de medios tiene derechos de acceso a servidores de clientes.

**5.6.2 Conexión a un dispositivo USB**

También puede disfrutar del contenido almacenado en tarjetas de memoria conectando un dispositivo USB al televisor de pantalla plana. El directorio raíz o pantalla Lista de dispositivos aparece tan pronto se conecte una unidad flash USB o un lector de múltiples tarjetas al puerto USB. Otra opción es conectar su cámara digital directamente al televisor de pantalla plana utilizando un cable con conector USB disponible comercialmente. Si por cualquier razón, la Lista de carpetas/contenidos o Lista de dispositivos no aparece, siga los pasos a continuación.

- 1) Pulse **HMG**.  
*El menú Home Media Gallery aparece en la pantalla.*
- 2) Seleccione *USB*.  
*Utilice los botones de flecha para resaltar una opción.*
- 3) Pulse **ENTER** para confirmar la selección.
- 4) Seleccione el dispositivo deseado.  
*La pantalla del dispositivo USB debe aparecer.*
- 5) Pulse **ENTER** para navegar a una carpeta o reproducir un archivo/contenido.  
*Para volver a la pantalla anterior, pulse RETURN.*
- 6) Pulse **EXIT** o **HMG** para salir de Home Media Gallery.

*Nota: El televisor de pantalla plana visualiza la pantalla Dispositivo USB o el directorio raíz inmediatamente después de la inserción de un dispositivo USB. En este caso, comience desde el paso 5. Cuando se inserta un lector de múltiples tarjetas, se visualiza la pantalla Dispositivo USB. En este caso, comience desde el paso 4.*

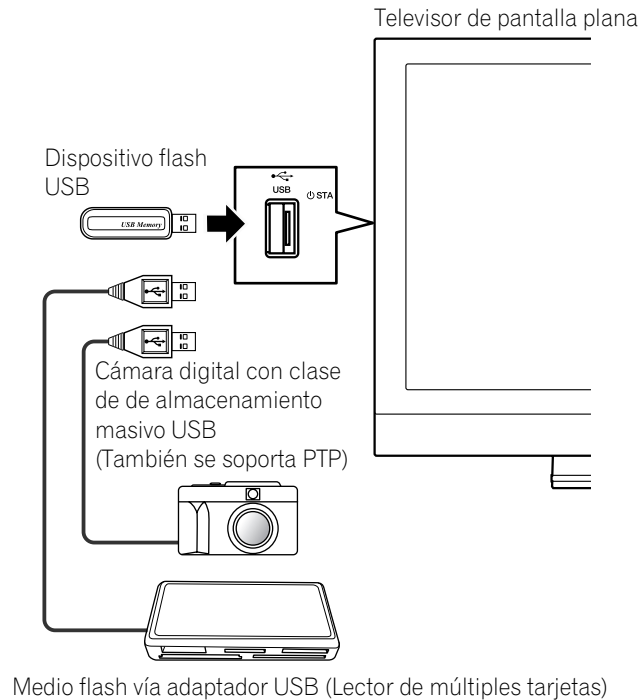

*Nota: No utilice ningún dispositivo USB que no sea especificado. Utilizar dispositivos no especificados puede causar un fallo de funcionamiento.*

### **Formatos de datos que pueden leerse**

Este sistema puede leer FAT16, FAT32 o NTFS.

### **Archivos de datos que pueden leerse**

Archivos de película, música y foto con la excepción de archivos protegidos por gestión de derechos digitales (WMDRM10).

Su televisor de pantalla plana soporta sólo un dispositivo USB a la vez. Tampoco soporta concentradores USB. Puede que este sistema no sea capaz de visualizar contenidos modificados o editados utilizando un PC u otro equipo.

Su televisor de pantalla plana soporta dispositivos de clase de almacenamiento masivo USB y dispositivos PTP. Algunas cámaras digitales pueden requerir un procedimiento de configuración la transferencia de datos de clase de almacenamiento masivo. La configuración se lleva a cabo en la cámara. Consulte el manual de instrucciones suministrado con la cámara digital. Dependiendo del tipo de su tarjeta de memoria o cámara, puede que algunas imágenes no se visualicen.

### **Extracción de un dispositivo USB**

Para extraer un dispositivo USB, primero salga de Home Media Gallery y, a continuación, desconecte el dispositivo.

Asegúrese de salir de la pantalla Home Media Gallery antes de extraer el dispositivo USB. Si extrae el dispositivo USB mientras se visualiza la pantalla Home Media Gallery, los datos dentro de la memoria pueden dañarse.

No inserte ni extraiga el dispositivo USB inmediatamente después de encender o apagar el sistema. Esto causará daños a los datos en la memoria.

Pioneer no se hace responsable por cualesquiera pérdidas o daños a los datos dentro del dispositivo flash USB.

## 5.7 Ejecución de Home Media Gallery

- 1) Pulse **HMG**.  
*El menú Home Media Gallery aparece en la pantalla.*
- 2) Seleccione *Media Navigator*, *USB*, *Lista reproducción HMG* o *Configuración HMG*.  
*Utilice los botones de flecha para resaltar una opción y, a continuación, pulse **ENTER**.*  
*Para volver a la pantalla anterior, pulse **RETURN**.*
- 3) Pulse **EXIT** o **HMG** para salir de Home Media Gallery.

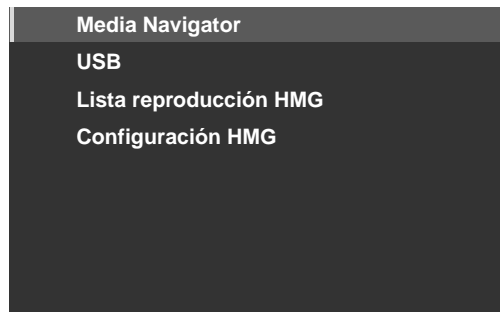

### Utilización del Media Navigator

Al seleccionar el Media Navigator, se visualiza automáticamente el menú del servidor seleccionado anteriormente. Cuando se encuentra solamente un servidor, el sistema conecta tal servidor automáticamente. También puede utilizar el menú TOOLS para cambiar a otro servidor o seleccionar un servidor manualmente de la Lista de servidores. La pantalla cambia automáticamente a la lista de servidores si no hay servidores anteriores.

- 1) Pulse **HMG**.  
*El menú Home Media Gallery aparece en la pantalla.*
- 2) Seleccione *Media Navigator*.  
*Utilice los botones de flecha para resaltar una opción y, a continuación, pulse **ENTER**.*  
*Se visualiza el menú de un servidor. La configuración de archivo/carpeta puede variar dependiendo del servidor seleccionado.*
- 3) Seleccione un servidor deseado de la Lista de servidores.
- 4) Seleccione la carpeta que desee navegar o el archivo/contenido que desee reproducir.

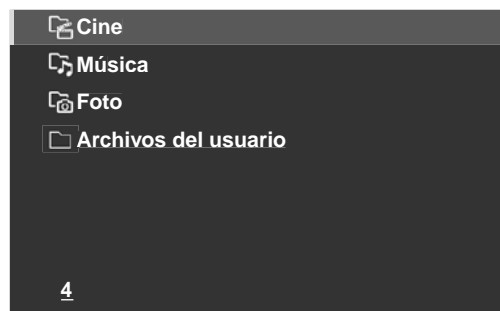

(Pantalla de muestreo)

- 5) Pulse **ENTER**.  
*El reproductor apropiado se inicia y comienza a reproducir el archivo seleccionado.*  
*Para volver a la pantalla anterior, pulse **RETURN**.*
- 6) Pulse **EXIT** o **HMG** para salir de Home Media Gallery.

*Nota: El lanzamiento del Media Navigator depende de la opción seleccionada en Conexión automática "5.9 Configuración HMG". Seleccione un servidor de la Lista de servidores para abrir el Media Navigator.*

## **Navegación por los archivos y carpetas de un dispositivo USB**

Así como en la navegación por los servidores de medios, seleccione el archivo específico de un dispositivo en la pantalla Dispositivo USB para iniciar un reproductor apropiado. Para los detalles, consulte los pasos a continuación.

- 1) Pulse **HMG**.

*El menú Home Media Gallery aparece en la pantalla.*

- 2) Seleccione **USB**.

*Utilice los botones de flecha para resaltar una opción y, a continuación, pulse **ENTER**.*

*Se visualiza la pantalla Dispositivo USB. Seleccione el dispositivo. Cuando utilice un dispositivo con un único directorio (unidad flash USB), la pantalla Dispositivo USB no aparece.*



(Pantalla de muestreo)

- 3) Seleccione la carpeta que desee navegar o el archivo/contenido que desee reproducir.

- 4) Pulse **ENTER**.

*El reproductor apropiado se inicia y comienza a reproducir el archivo seleccionado.*

*Para volver a la pantalla anterior, pulse **RETURN**.*

- 5) Pulse **EXIT** o **HMG** para salir de Home Media Gallery.

*Nota: La pantalla Dispositivo USB aparece cuando se utiliza un lector de múltiples tarjetas o múltiples dispositivos flash. En este caso, seleccione el dispositivo que contiene el contenido deseado.*

**Componentes de la pantalla**

Las opciones de visualización son:

- Lista
- Miniaturas
- Lista de miniaturas

Pulse **TOOLS** y, a continuación, seleccione Cambiar visualización del menú TOOLS para seleccionar entre las opciones de visualización. Hay opciones para los menús Película, Música y Foto.

Pantalla de lista

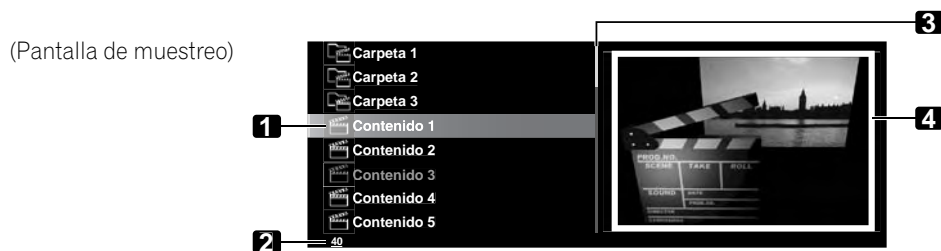

1 Pantalla de miniaturas



Pantalla Lista de miniaturas

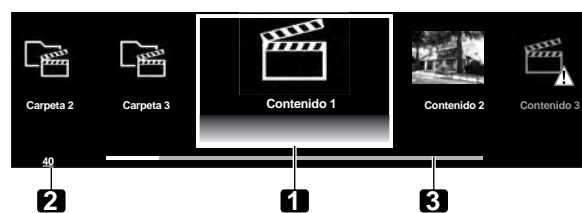

1. Ítem seleccionado
2. Número total de ítems
3. Barra de desplazamiento (se visualiza cuando hay una o más páginas subsiguientes)
4. Icono o miniatura del ítem seleccionado (si se obtiene)



## Lista de reproducción HMG

Cada categoría (Película, Música y Foto) tiene cinco Listas de reproducción diferentes con hasta 100 archivos cada. La Lista de reproducción HMG puede contener archivos de sonido e imagen seleccionados en el "Media Navigator". Para editar una Lista de reproducción, utilice el menú TOOLS.

- 1) Pulse **HMG**.  
*El menú Home Media Gallery aparece en la pantalla.*
- 2) Seleccione *Lista de reproducción HMG*.  
*Utilice los botones de flecha para resaltar una opción y, a continuación, pulse **ENTER**.*
- 3) Seleccione *Película, Música o Foto* de la pantalla Lista de reproducción HMG.

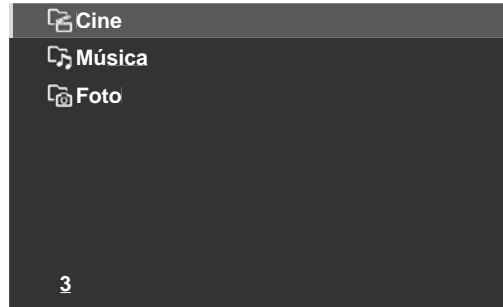

- 4) Seleccione una lista deseada de Lista de reproducción 1 a Lista de reproducción 5.
- 5) Seleccione el contenido deseado.  
*Este menú puede aparecer como una Lista, Miniatura o Lista de miniaturas. Pulse **TOOLS** y, a continuación, seleccione Cambiar visualización del menú **TOOLS** para cambiar a través de las opciones de visualización.*
- 6) Pulse **ENTER** para reproducir el contenido.  
*El reproductor apropiado se inicia y comienza a reproducir el archivo seleccionado. Para volver a la pantalla anterior, pulse **RETURN**.*
- 7) Pulse **EXIT** o **HMG** para salir de Home Media Gallery.

### 5.7.1 Visualización de sus archivos de película en el televisor de pantalla plana

Cuando seleccione el contenido de película del menú del servidor en la pantalla Media Navigator o la pantalla Dispositivo USB, el Reproductor de película se inicia automáticamente. Seleccione una categoría, carpeta o dispositivo para acceder al submenú que contiene el archivo o contenido.

Seleccionar un archivo de película de la Lista de reproducción HMG visualiza la pantalla Reproductor de película, exactamente como al seleccionar un archivo de un servidor.

## Componentes de la pantalla

La siguiente información aparece automáticamente en la pantalla durante algunos segundos cuando el Reproductor de película se inicia o el estado de reproducción cambia (controlado por el mando a distancia, por ejemplo). Pulsar **DISPLAY** o seleccionar Información en el menú **TOOLS** también visualiza la información.

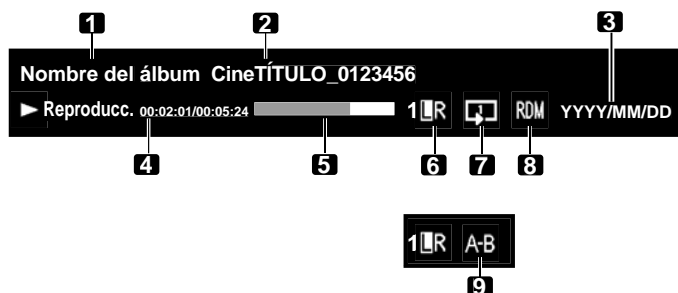

(Información del contenido)

1. Nombre del álbum
2. Título del contenido
3. Fecha

(Estado del reproductor)

4. Estado de reproducción (icono de estado, información del estado, hora actual/tiempo total)
5. Barra de progreso
6. Modo de sonido
7. Modo de reproducción
8. Modo aleatorio
9. Modo de repetición A-B

Durante modo de repetición A-B

**Guía de botones del Reproductor de película**

Modo	Botones que se utilizan	Función
Reproducción	<b>ENTER, ► (PLAY)</b>	Reproduce el contenido.
Detención	<b>■ (STOP), RETURN</b>	Detiene el Reproductor de película y vuelve a la pantalla anterior (Lista/Miniatura/Lista de miniaturas)
PAUSE	<b>ENTER, II (PAUSE)</b>	Establece una pausa de la reproducción.
Avance rápido	<b>►► (FF), ►</b>	Avance rápido durante la reproducción. Cada pulsación alterna la velocidad de Avance rápido. Para interrumpir el Avance rápido, pulse <b>ENTER</b> o <b>PLAY</b> . Se vuelve al modo de reproducción normal.
Retroceso rápido	<b>◄◄ (RWD), ◄</b>	Retroceso rápido durante la reproducción. Cada pulsación alterna la velocidad de Retroceso rápido. Para interrumpir el Retroceso rápido, pulse <b>ENTER</b> o <b>PLAY</b> . Se vuelve al modo de reproducción normal.
Avance lento	<b>II + ►, II + ►►</b>	Avance lento cuando se está en pausa. Cada pulsación alterna la velocidad de avance lento. Para interrumpir el Avance lento, pulse <b>ENTER</b> o <b>PLAY</b> . Se vuelve al modo de reproducción normal. <i>Nota: Puede que esta función no sea soportada, dependiendo del contenido.</i>
Avance (15 seg.)	<b>↑</b>	Salta 15 segundos adelante y, a continuación, reproduce el vídeo o establece una pausa cuando se está en pausa
Retroceso (15 seg.)	<b>↓</b>	Salta 15 segundos atrás y, a continuación, reproduce el vídeo o establece una pausa cuando se está en pausa
Búsqueda de tiempo	<b>TOOLS</b>	Consulte <i>Utilización del menú TOOLS</i>
Añadir a la lista repr. HMG	<b>TOOLS</b>	Consulte <i>Utilización del menú TOOLS</i>
Modo de repetición A-B	<b>TOOLS</b>	Consulte <i>Utilización del menú TOOLS</i>
Aleatorio	<b>TOOLS</b>	Consulte <i>Utilización del menú TOOLS</i>
Modo de reproducción	<b>TOOLS</b>	Consulte <i>Utilización del menú TOOLS</i>
Audio	<b>TOOLS</b>	Consulte <i>Utilización del menú TOOLS</i>
Imagen	<b>TOOLS</b>	Consulte <i>Utilización del menú TOOLS</i>
Sonido	<b>TOOLS</b>	Consulte <i>Utilización del menú TOOLS</i>
Información	<b>TOOLS</b>	Consulte <i>Utilización del menú TOOLS</i>

*Nota: Puede que algunas funciones no sean soportadas, dependiendo del tipo de servidor o versión del software. Durante la reproducción, puede ocurrir un error en la información relacionada con el tiempo, dependiendo del contenido o software del servidor. Puede también que no se soporten algunas funciones, dependiendo del contenido.*

Se puede reproducir el contenido obtenido de una videocámara digital que soporte el formato H.264/AVC a través del puerto USB.

Para reproducir el contenido de este tipo de cámara, siga los pasos a continuación.

- 1) Inserte el dispositivo flash USB que contiene el contenido en un lector de tarjetas conectado al televisor de pantalla plana.  
*Se visualiza la lista de carpetas/contenidos del dispositivo USB.*  
*Consulte el manual de instrucciones que viene con el dispositivo utilizado para la información acerca de la conexión y configuración.*
- 2) Seleccione una lista de carpetas/contenidos.  
*Utilice los botones de flecha para resaltar una opción y, a continuación, pulse **ENTER**.*
- 3) Seleccione el contenido deseado.

*Nota: Puede que algunos contenidos no se reproduzcan o que ocurra un breve retardo entre el audio y vídeo, dependiendo del archivo.*

*No todos los archivos (incluyendo archivos editados) se soportan por el Reproductor de película. Puede que no aparezca el contenido almacenado en la carpeta "Acceso directo", dependiendo de la posición de almacenamiento en el dispositivo de memoria.*

*Puede también que no se reproduzca el contenido correctamente, dependiendo del lector de tarjetas USB que se utilice.*

### 5.7.2 Reproducción de archivos de música en el televisor de pantalla plana

Cuando seleccione el contenido de música del menú del servidor (en la pantalla Media Navigator o de un Dispositivo USB), el Reproductor de música se inicia automáticamente. Seleccione una categoría, carpeta o dispositivo para acceder al submenú que contiene el archivo o contenido. Seleccionar un archivo de música de la Lista de reproducción HMG visualiza la pantalla Reproductor de música, exactamente como al seleccionar un archivo de un servidor.

Después de reproducir el contenido de música una vez, el contenido de música entra en un bucle como música de fondo (BGM). Para detener el bucle, detenga la reproducción, salga de Home Media Gallery o inicie la reproducción de un contenido que no sea de foto.

#### Componentes de la pantalla

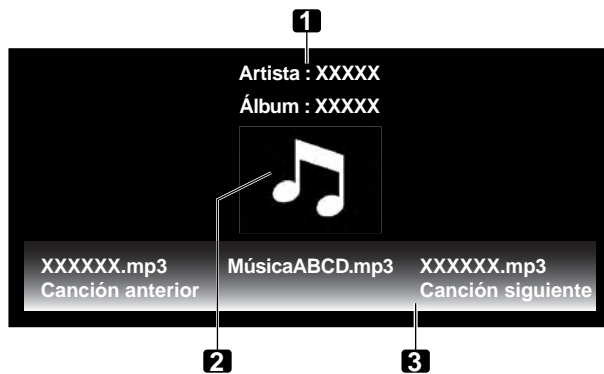

1. Información de artista/álbum
2. Icono miniatura del Reproductor de música/ imagen de la cubierta
3. Lista del reproductor

La siguiente información y estado de reproducción aparecen en la pantalla del Reproductor de música.

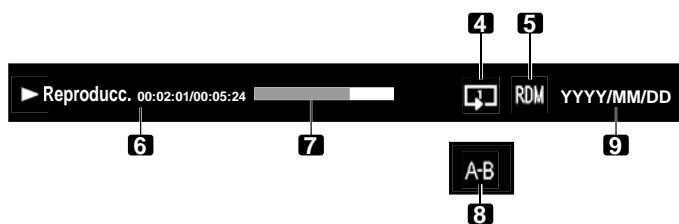

4. Modo de reproducción
5. Modo aleatorio
6. Estado de reproducción (icono de estado, información del estado, hora actual/tiempo total)
7. Barra de progreso
8. Modo de repetición A-B
9. Fecha

Durante modo de repetición A-B

**Guía de botones del Reproductor de música**

Modo	Botones que se utilizan	Función
Reproducción	<b>ENTER, ► (PLAY)</b>	Reproduce el contenido seleccionado.
Detención	<b>■ (STOP), ↓</b>	Detiene la reproducción.
PAUSE	<b>ENTER, II (PAUSE)</b>	Establece una pausa de la reproducción.
Avance rápido	<b>►► (FF)</b>	Vea la guía de botones del Reproductor de película.
	<b>→</b>	Mantenga pulsado <b>→</b> para iniciar el Avance rápido. Durante el Avance rápido, pulse <b>→</b> para cambiar la velocidad de reproducción. Para interrumpir el Avance rápido, pulse <b>ENTER</b> o <b>PLAY</b> . Se vuelve al modo de reproducción normal.
Retroceso rápido	<b>◀◀ (RWD)</b>	Vea la guía de botones del Reproductor de película.
	<b>←</b>	Mantenga pulsado <b>←</b> para iniciar el Retroceso rápido. Durante el Retroceso rápido, pulse <b>←</b> para cambiar la velocidad de reproducción. Para interrumpir el Retroceso rápido, pulse <b>ENTER</b> o <b>PLAY</b> . Se vuelve al modo de reproducción normal.
Siguiente	<b>→</b>	Selecciona el contenido siguiente
Anterior	<b>←</b>	Selecciona el contenido anterior
Búsqueda de tiempo	<b>TOOLS</b>	Consulte <i>Utilización del menú TOOLS</i>
Añadir a la lista repr. HMG	<b>TOOLS</b>	Consulte <i>Utilización del menú TOOLS</i>
Aleatorio	<b>TOOLS</b>	Consulte <i>Utilización del menú TOOLS</i>
Repetición A-B	<b>TOOLS</b>	Consulte <i>Utilización del menú TOOLS</i>
Modo de reproducción	<b>TOOLS</b>	Consulte <i>Utilización del menú TOOLS</i>
Sonido	<b>TOOLS</b>	Consulte <i>Utilización del menú TOOLS</i>

*Nota: Puede que los archivos no se reproduzcan adecuadamente, dependiendo del contenido. Puede que algunas funciones no sean soportadas, dependiendo del tipo de servidor o versión del software. La reproducción continúa. Pulsar **RETURN** para desplazar de la pantalla del reproductor a la pantalla seleccionada anteriormente no tiene efecto.*

**5.7.3 Visualización de sus archivos de foto en el televisor de pantalla plana**

Cuando seleccione un contenido de foto del menú del servidor del Media Navigator o de la pantalla Dispositivo USB, el Reproductor de foto se inicia automáticamente. Pulse **ENTER** para visualizar el contenido en la pantalla completa. Seleccione una categoría, carpeta o dispositivo para acceder al submenú que contiene el archivo o contenido.

Seleccionar un archivo de foto de la Lista de reproducción HMG visualiza la pantalla Reproductor de foto, exactamente como al seleccionar un archivo de un servidor.

**Componentes de la pantalla**

La siguiente información aparece automáticamente en la pantalla durante algunos segundos cuando el Reproductor de película se inicia o el estado de reproducción cambia (controlado por el mando a distancia, por ejemplo). Pulsar **DISPLAY** o seleccionar Información en el menú **TOOLS** también visualiza la información.

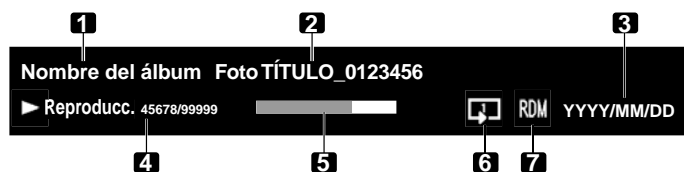

(Información del contenido)

1. Nombre del álbum
2. Título del contenido
3. Fecha

(Estado del reproductor)

4. Estado de reproducción (icono de estado, información de estado, número actual/número total)
5. Barra de progreso
6. Modo de reproducción
7. Modo aleatorio

## Guía de botones del Reproductor de foto

Modo	Botones que se utilizan	Función
Reproducción	<b>ENTER, ► (PLAY)</b>	Inicia la visualización de una foto o reproducción de una presentación de diapositivas
Detención	<b>■ (STOP), RETURN</b>	Detiene el Reproductor y vuelve a la pantalla anterior (Lista/Miniatura/Lista de miniaturas)
PAUSE	<b>ENTER</b> durante la reproducción, <b>   (PAUSE)</b>	Establece una pausa de la presentación de diapositivas.
Desplazar archivo adelante	<b>➔</b>	Visualiza el contenido de imagen siguiente.
Desplazar archivo atrás	<b>➔</b>	Visualiza el contenido de imagen anterior.
Girar (sentido horario)	<b>▶▶ (FF), TOOLS</b>	Gira la imagen 90° en el sentido horario. Cada pulsación cambia el ángulo de rotación 90° entre 90°, 180°, 270° y 0°. (Consulte <i>Utilización del menú TOOLS</i> )
Girar (sentido antihorario)	<b>◀◀ (RWD)</b>	Gira la imagen 90° en el sentido antihorario. Cada pulsación cambia el ángulo de rotación 90° entre 270°, 180°, 90° y 0°.
Cambiar BGM	<b>↑, ↓</b>	Cambia el contenido del BMG durante la reproducción de BGM.
Zoom	<b>TOOLS</b>	Consulte <i>Utilización del menú TOOLS</i>
Añadir a la lista repr. HMG	<b>TOOLS</b>	Consulte <i>Utilización del menú TOOLS</i>
Aleatorio	<b>TOOLS</b>	Consulte <i>Utilización del menú TOOLS</i>
Modo de reproducción	<b>TOOLS</b>	Consulte <i>Utilización del menú TOOLS</i>
Present. diapositivas	<b>TOOLS</b>	Consulte <i>Utilización del menú TOOLS</i>
Reproductor de música	<b>TOOLS</b>	Consulte <i>Utilización del menú TOOLS</i>
Imagen	<b>TOOLS</b>	Consulte <i>Utilización del menú TOOLS</i>
Sonido	<b>TOOLS</b>	Consulte <i>Utilización del menú TOOLS</i>
Información	<b>TOOLS</b>	Consulte <i>Utilización del menú TOOLS</i>

*Nota: Puede que algunas funciones no sean soportadas, dependiendo del tipo de servidor o versión del software. Aún archivos en el formato soportado pueden no reproducirse adecuadamente, dependiendo del contenido.*

## 5.8 Utilización del menú TOOLS

Pulsar **TOOLS** en el mando a distancia visualiza el menú TOOLS. Seleccione diversos modos de reproducción y visualización de este menú. Los ítems que pueden seleccionarse del menú difieren, dependiendo del menú actual (consulte "3.6.1 Utilización del menú TOOLS").

### **Actualizar última información**

Utilice esta función para actualizar la Lista de servidores seleccionada actualmente. Esta opción está disponible en la pantalla Lista de servidores, independientemente si el servidor está o no conectado al televisor de pantalla plana.

- 1) Pulse **TOOLS** mientras se visualice la Lista de servidores.  
*El menú TOOLS aparece en la pantalla.*

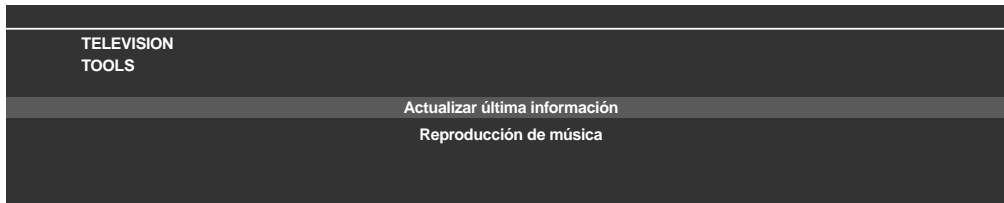

- 2) Seleccione *Actualizar última información* del menú TOOLS.  
*Utilice los botones de flecha para resaltar una opción y, a continuación, pulse ENTER.*  
*Se actualiza la información del servidor conectado.*

### **Eliminar servidor**

Su televisor de pantalla plana permite eliminar servidores desconectados de la Lista de servidores. Para eliminar un servidor, siga los pasos a continuación. Esta opción está disponible en la pantalla Lista de servidores (servidor no conectado).

- 1) Pulse **TOOLS** mientras el cursor está sobre un servidor desconectado en la pantalla Lista de servidores.  
*El menú TOOLS aparece en la pantalla.*

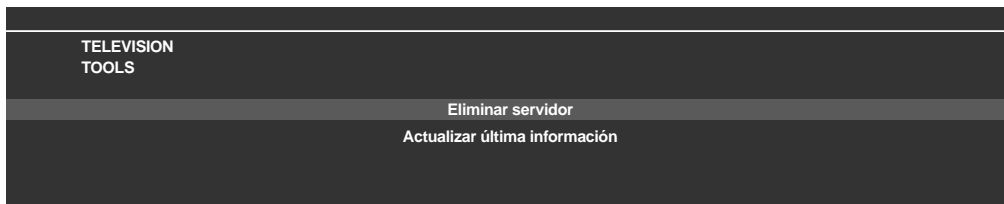

- 2) Seleccione *Eliminar servidor* del menú TOOLS.  
*Se visualiza la pantalla Eliminar servidor.*
- 3) Seleccione *Sí*, a continuación, **ENTER**.  
*El servidor desaparece de la lista.*  
*Para cancelar la eliminación de servidor, seleccione No.*

### **Lista de dispositivos USB**

El menú TOOLS provee una pantalla para ver qué dispositivos USB están conectados o son soportados. Siga las instrucciones a continuación para visualizar la pantalla Dispositivo USB. Esta opción está disponible en la pantalla Lista de carpetas/contenidos (USB).

- 1) Pulse **TOOLS**.  
*El menú TOOLS aparece en la pantalla.*



- 2) Seleccione *Lista de dispositivos USB* del menú TOOLS.  
*Se visualiza la pantalla Lista de dispositivos USB, mostrando los dispositivos USB conectados actualmente.*

## **Entrada fav.**

Registrar el Home Media Gallery en Favoritos (menú TOOLS) provee un acceso rápido a la pantalla inicial de Home Media Gallery mientras se ve TV u otros programas. Esta opción está disponible en la pantalla de Home Media Gallery.

- 1) Pulse **TOOLS**.

*El menú TOOLS aparece en la pantalla.*

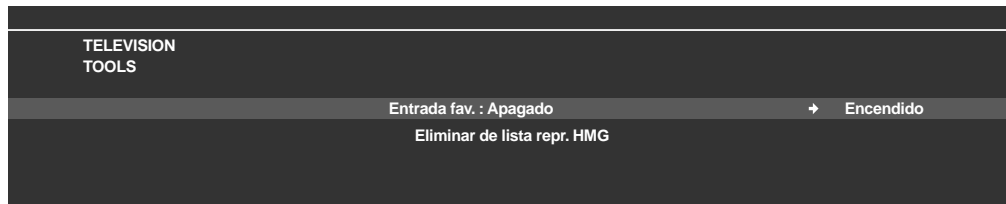

- 2) Seleccione *Entrada fav.*

- 3) Seleccione *Encendido* y, a continuación, **ENTER**.

*Se concluye el registro.*

*Para eliminar el Home Media Gallery de Favoritos, seleccione *Apagado*.*

## **Visualización detallada**

Seleccione esta opción para visualizar la información detallada en el contenido actual. Esta opción está disponible en las pantallas Media Navigator, Lista de reproducción (Película/Música/Foto) y Lista de carpetas/ contenidos.

- 1) Pulse **TOOLS**.

*El menú TOOLS aparece en la pantalla.*

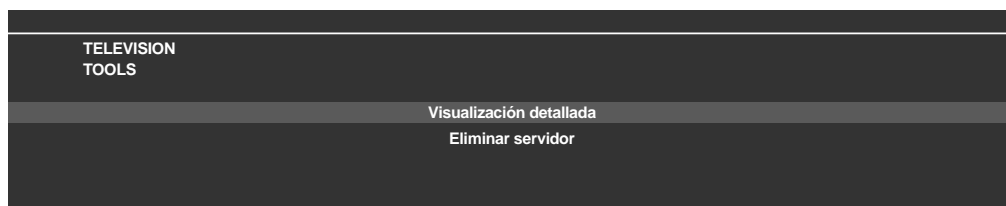

- 2) Seleccione *Visualización detallada* del menú TOOLS.

*Se visualiza la información detallada.*

*Pulsar **RETURN** hace que desaparezca la información y que reaparezca la pantalla anterior.*

## **Organizar**

Una opción de ordenación está disponible en las pantallas Media Navigator y Lista de carpetas/ contenidos. Esta función no está disponible para carpetas o contenidos en un dispositivo USB. Para organizar u ordenar los ítems contenidos en la Lista de carpetas/ contenidos, siga los pasos a continuación.

- 1) Pulse **HMG**.

*El menú Home Media Gallery aparece en la pantalla.*

- 2) Seleccione la carpeta y/o contenido que desee en el Media Navigator.

*Utilice los botones de flecha para resaltar una opción y, a continuación, pulse **ENTER**.*

- 3) Pulse **TOOLS** y, a continuación, *Organizar* del menú TOOLS.

*Se visualiza el cuadro de diálogo Organizar.*

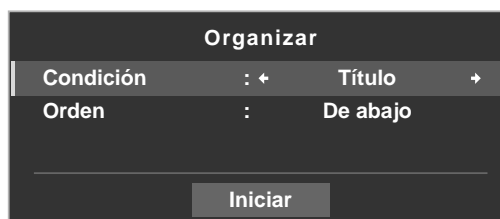

- 4) Seleccione la opción apropiada el cuadro de diálogo Organizar.

- *Condición: Título, Número de pista, Género, Artista o Fecha.*

- Orden: De abajo o De arriba

5) Seleccione *Iniciar* en el cuadro de diálogo Organizar.

*La ordenación comienza basada en su selección y, cuando se finalice, se visualizan los resultados.*

*Mientras la organización continúa, la reproducción del contenido está disponible. Para volver a la pantalla de ordenación, pulse **RETURN** a cualquier momento durante la reproducción.*

*Para cancelar el modo de ordenación, pulse **RETURN**.*

*Notas: La pantalla "Seleccione un orden de ordenación." está disponible y puede quedar visualizada mientras se navega por las categorías de música.*

*Puede que la ordenación no esté disponible, dependiendo del servidor que se utilice.*

*Los submenús disponibles de Condición varían, dependiendo del servidor que se utilice.*

### **Búsqueda**

La función Búsqueda incorporada del televisor de pantalla plana provee un medio conveniente para encontrar ítems en una Lista de carpetas/contenidos. Sin embargo, la función de búsqueda no está disponible para carpetas o contenidos en un dispositivo USB.

Simplemente introduzca una palabra y los resultados aparecerán en la pantalla. Para iniciar una búsqueda, siga las instrucciones a continuación. Esta opción está disponible en las pantallas Media Navigator y Lista de carpetas/contenidos.

1) Pulse **HMG**.

*El menú Home Media Gallery aparece en la pantalla.*

2) Seleccione la carpeta y/o contenido que desee en el Media Navigator.

*Utilice los botones de flecha para resaltar una opción y, a continuación, pulse **ENTER**.*

3) Pulse **TOOLS**.

*El menú TOOLS aparece en la pantalla.*

4) Seleccione *Búsqueda* del menú TOOLS.

*Se visualiza el cuadro de diálogo Búsqueda.*



5) Seleccione *Título*, *Género* o *Artista* para *Condición*, o introduzca una *Palabra clave*.

*Pulsar **ENTER** en el menú Palabra clave hace que el teclado de software aparezca en la pantalla.*

6) Introduzca la palabra en el teclado de software.

*Consulte "Teclado de software" en "3.2.5 Creación de una lista de canales" para los detalles.*

7) Seleccione *OK* en el teclado de software para visualizar el cuadro de diálogo Búsqueda y ocultar el teclado.

*Para cancelar la entrada de palabra clave, seleccione *Cancel*.*

8) Seleccione *Iniciar* en el cuadro de diálogo Búsqueda.

*La búsqueda comienza basada en la palabra introducida y, a continuación, los resultados aparecen en la palabra.*

*Mientras la búsqueda continúa, se reproduce el contenido. Para volver a la pantalla de búsqueda, pulse **RETURN** a cualquier momento durante la reproducción.*

*Para cancelar el modo de búsqueda, pulse **RETURN**.*

*Notas: Puede que la búsqueda no esté disponible, dependiendo del servidor.*

*Los submenús disponibles de Condición varían, dependiendo del servidor que se utilice.*



## Presentación de diapositivas

Una presentación de diapositivas es una serie de imágenes fijas, que aparecen una tras otra, usualmente en un intervalo de tiempo predeterminado. Seleccione el archivo de foto que desee visualizar y, a continuación, pulse **ENTER** para iniciar la presentación de diapositivas. Una vez que una presentación de diapositivas comience, pulsar **ENTER** alterna entre REPRODUCCIÓN y PAUSA. O pulse **PLAY** para iniciar la presentación de diapositivas inmediatamente. Esta opción está disponible en las pantallas Media Navigator, Lista de carpetas/contenidos y Reproductor de foto. Puede configurar el Reproductor de foto para reproducir una presentación de diapositivas con música de fondo (BGM) y diversos efectos visuales. Para iniciar una presentación de diapositivas, siga las instrucciones a continuación.

- 1) Pulse **HMG**.  
*El menú Home Media Gallery aparece en la pantalla.*
- 2) Seleccione *Media Navigator* o *USB* del menú.  
*Utilice los botones de flecha para resaltar una opción y, a continuación, pulse ENTER.*
- 3) Seleccione la carpeta que contiene el contenido de fotos.  
*Utilice los botones de flecha para resaltar una carpeta y, a continuación, pulse ENTER.*  
*La pantalla Miniaturas aparece (La pantalla Lista de miniaturas o Lista aparece, dependiendo de la configuración).*
- 4) Seleccione el archivo de foto deseado.  
*El contenido de foto seleccionado aparece en pantalla completa.*
- 5) Pulse **TOOLS**.  
*El menú TOOLS aparece en la pantalla.*
- 6) Seleccione una opción de presentación de diapositivas.
- 7) Seleccione *Apagado*, *Aleatorio*, *Supresión im.*, *Barrido cruz.*, *Barras horiz.*, *E/S encajada*, *Panorámico* o *Escénico* para *Efecto*.
- 8) Seleccione *Apagado* o *Encendido* para *Monocromo*.
- 9) Seleccione un intervalo de tiempo: *3Segundos*, *5Segundos*, *10Segundos*, *15Segundos*, *30Segundos* ó *60Segundos*.

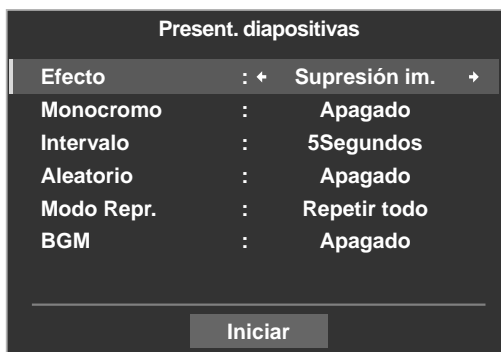

- 10) Seleccione *Apagado* o *Encendido* para *Aleatorio*.  
*Para los detalles, consulte Aleatorio.*
- 11) Seleccione la opción deseada para *Modo Repr.*.  
*Seleccione Simple, Repetir, Repetir todo o Todo. Para los detalles, consulte "Modo Repr." (página 101).*
- 12) Seleccione cualquier *BGM* que desee.  
*Seleccione el contenido de música de Lista de reproducción 1 a Lista de reproducción 5 ó el dispositivo USB.*
- 13) Seleccione *Iniciar*.  
*La presentación de diapositivas comienza y las imágenes de foto en la carpeta aparecen automáticamente una a una.*  
*Para visualizar la imagen siguiente forzosamente, pulse →.*  
*Para visualizar la imagen anterior forzosamente, pulse ←.*
- 14) Pulse **ENTER** o **II** (Pausa) para detener la presentación de diapositivas.  
*El Reproductor de foto entra en pausa.*
- 15) Pulse **ENTER** de nuevo para continuar la presentación de diapositivas.  
*Para cancelar la presentación de diapositivas y detener el Reproductor de foto, pulse RETURN o ■ (Detener) durante la reproducción. La pantalla anterior reaparece.*

*Nota: Después de configurar el intervalo de tiempo, puede que tome más tiempo que el tiempo predeterminado. El intervalo de tiempo refiérese a la duración de tiempo hasta que el Home Media Gallery comienza a obtener la imagen siguiente. Puede que las operaciones de botones no funcionen mientras se obtiene la imagen siguiente.*

### **Añadir a la lista repr. HMG**

La función Home Media Gallery provee una "Lista de reproducción HMG" - una lista de reproducción integrada que permite la marcación de archivos favoritos de película, música y foto de una red. Puede almacenar, editar y ordenar hasta 100 archivos en cada lista de reproducción. Esta opción está disponible en las pantallas Media Navigator, Lista de carpetas/contenidos, Reproductor de película, Reproductor de música y Reproductor de foto.

- 1) Durante la navegación o reproducción, seleccione el archivo que desee añadir a una lista de reproducción HMG.
- 2) Pulse **TOOLS**.  
*El menú TOOLS aparece en la pantalla.*
- 3) Seleccione *Añadir a la lista repr. HMG* del menú TOOLS.  
*Se visualiza el cuadro de diálogo Añadir a la lista repr. HMG.*
- 4) Seleccione una lista de reproducción.  
*Pulse ◀/▶ para seleccionar de Lista de reproducción 1 a Lista de reproducción 5.*

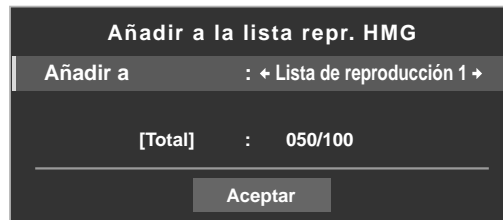

- 5) Seleccione *Aceptar*.  
*Para seleccionar otra lista de reproducción, repita los pasos de 2 a 5.*  
*Se añadía el archivo a la lista de reproducción seleccionada. El campo Total cambia cuando se añadía un contenido a la lista de reproducción.*  
*Para cancelar la operación, pulse RETURN.*

### **Seleccionar servidor**

Cuando uno o más servidores están conectados dentro de la red, puede cambiar entre los servidores. Esta opción está disponible en las pantallas Media Navigator y Lista de carpetas/contenidos.

- 1) Pulse **TOOLS**.  
*El menú TOOLS aparece en la pantalla.*
- 2) Seleccione *Seleccionar servidor* del menú TOOLS.  
*Se visualiza la lista de servidores.*

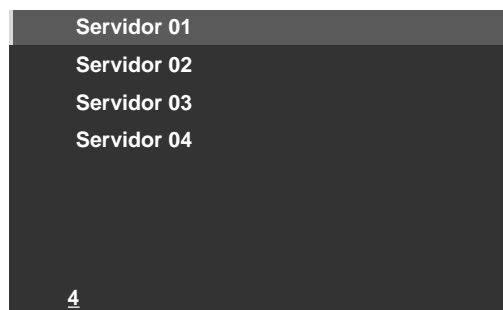

(Pantalla de muestreo)

- 3) Seleccione el servidor deseado.  
*La pantalla cambia al Media Navigator en el servidor seleccionado.*

*Notas: Home Media Gallery puede memorizar los servidores conectados anteriormente. Cuando el Media Navigator se inicia, los servidores disponibles se localizan y se conectan automáticamente.*  
*Si no se puede encontrar un servidor conectado anteriormente o si el servidor está en el modo de suspensión, el nombre del servidor está oscurecido (en gris).*

En algunos casos, se puede reiniciar los servidores de medios que soportan "Wake On LAN". Seleccione el servidor y, a continuación, pulse **ENTER** para transmitir un comando "Wake On LAN" al servidor resaltado.

Para que "Wake On LAN" encienda el servidor, el servidor debe estar listo con las configuraciones necesarias ya concluidas.

### Modo Repr.

Su televisor de pantalla plana provee cuatro modos de repetición cuando se utiliza el Reproductor de película, Reproductor de música o Reproductor de foto. Seleccione un modo de reproducción, (Repetir, Simple, etc.) cuando reproduzca diversos archivos. Para activar el modo de reproducción, siga los pasos a continuación.

- 1) Durante la reproducción del contenido, pulse **TOOLS**.

*El menú TOOLS aparece en la pantalla.*

- 2) Seleccione *Modo Repr.* del menú TOOLS.

*Seleccione Simple, Repetir, Repetir todo o Todo.*

*Simple:* Reproduce el contenido seleccionado una vez solamente.

*Repetir:* Reproduce el contenido seleccionado en un bucle.

*Repetir todo:* Reproduce en bucle todo el contenido en una carpeta en orden (cuando se concluye el último archivo, el primer archivo comienza a reproducirse, y todos los archivos subsiguientes se reproducen en orden continuamente).

*Toda:* Reproduce todo el contenido de la carpeta seleccionada en orden una vez solamente.



### Cambiar nombre

Se puede cambiar el nombre de la lista de reproducción (1 a 5) en la lista de reproducción HMG. Para cambiar el nombre de una lista de reproducción, siga las instrucciones a continuación. Esta opción está disponible en la pantalla Lista de reproducción (Película/Música/Foto).

- 1) Pulse **TOOLS** mientras las cinco listas de reproducción en la lista de reproducción HMG están en la pantalla.

*El menú TOOLS aparece en la pantalla.*

- 2) Seleccione *Cambiar nombre* del menú TOOLS.

*El teclado de software aparece.*



- 3) Introduzca el nuevo nombre.

*Consulte "Teclado de software" en "3.2.5 Creación de una lista de canales" para los detalles.*

- 4) Seleccione **OK** después de introducir el nuevo nombre con el teclado de software.

*El teclado de software desaparece y la lista de reproducción aparece con el nuevo nombre. Seleccionar Cancel interrumpe la entrada y cancela el proceso de cambio del nombre.*

### Cambiar visualización

Seleccione esta opción para cambiar entre las diferentes visualizaciones: Lista, Miniatura y Lista de miniaturas. Esta opción está disponible en las pantallas Lista de reproducción (Película/Música/Foto) y Lista de carpetas/ contenidos.

- 1) Pulse **TOOLS**.

*El menú TOOLS aparece en la pantalla.*

- 2) Seleccione *Cambiar visualización* del menú TOOLS.

*Seleccione la opción entre Lista, Miniatura o Lista miniat.*

Menú TOOLS

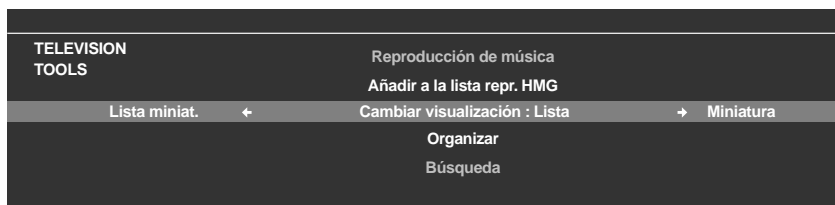

Pantalla Lista

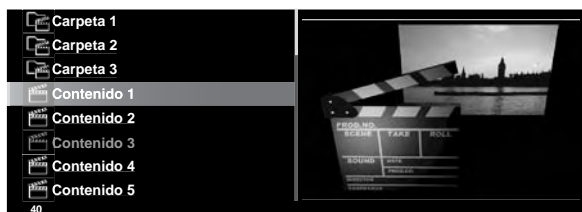

Pantalla Miniatura



Pantalla Lista miniat.



(Pantallas de muestreo)

### Búsqueda de tiempo

La función Búsqueda de tiempo permite que se inicie la reproducción de un contenido a un tiempo predeterminado. Esta opción está disponible en las pantallas Reproductor de película y Reproductor de música. Para permitir la búsqueda de tiempo, siga los pasos a continuación.

- 1) Durante la reproducción del contenido, pulse **TOOLS**.

- 2) Seleccione *Búsqueda de tiempo* del menú TOOLS.

*Se visualiza el cuadro de diálogo Búsqueda de tiempo.*

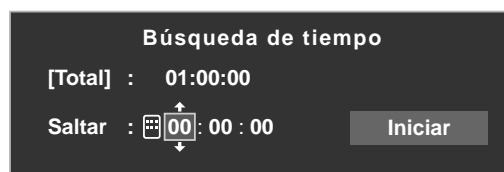

- 3) Introduzca el tiempo (Horas, minutos y/o segundos) al cual desea saltar.

*Introduzca Horas y Minutos para contenido de película o Minutos y Segundos para contenido de música.*

*Utilice ↑/↓ o los botones 0 a 9 (si se visualiza un icono de botón numérico).*

*Pulse ←/→ para seleccionar Horas y Minutos (contenido de película) o Minutos y Segundos (contenido de música).*

- 4) Seleccione *Iniciary*, a continuación, pulse **ENTER** para iniciar la búsqueda de tiempo.

*La reproducción de la película (música) comienza desde el tiempo predeterminado. Para cancelar la búsqueda de tiempo, pulse RETURN.*

*Nota: Puede que la función Búsqueda de tiempo no sea soportada, dependiendo del contenido, del software del servidor o de la versión del software.*

*Puede que ocurra un error en la información relacionada con el tiempo, dependiendo del contenido o del software del servidor.*

## Imagen

La opción Imagen es otro recurso para ajustar la calidad de la imagen. Esta opción está disponible en las pantallas Reproductor de película y Reproductor de foto. Para ajustar la imagen, siga los pasos a continuación.

- 1) Pulse **TOOLS**.

*El menú TOOLS aparece en la pantalla.*



- 2) Seleccione *Imagen* del menú TOOLS.

*Se visualiza una pantalla de ajuste de la imagen. Para los ítems de ajuste, consulte "3.4 Ajuste de la calidad de la imagen y del sonido".*

- 3) Pulse **RETURN** para cerrar la pantalla de ajuste.

*Se vuelve a la pantalla de reproducción normal.*

## Sonido

La opción Sonido es otro recurso para ajustar la calidad del audio. Esta opción está disponible en las pantallas Reproductor de película, Reproductor de música y Reproductor de foto. Para ajustar el sonido, siga los pasos a continuación.

- 1) Pulse **TOOLS**.

*El menú TOOLS aparece en la pantalla.*

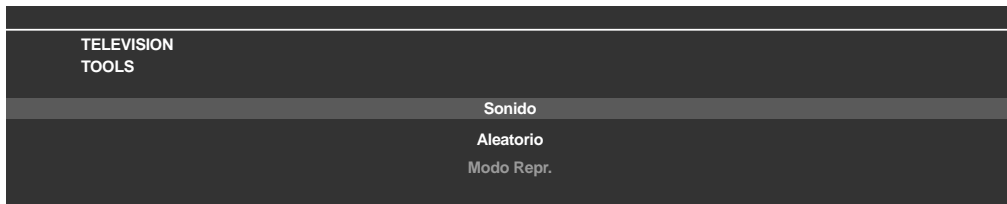

- 2) Seleccione *Sonido* del menú TOOLS.

*Se visualiza una pantalla de ajuste del sonido. Para los ítems de ajuste, consulte "3.4 Ajuste de la calidad de la imagen y del sonido".*

- 3) Pulse **RETURN** para cerrar la pantalla de ajuste.

*Se vuelve a la pantalla de reproducción normal.*

## Información

La opción Información visualiza la información del estado del contenido de reproducción. Esta opción está disponible en las pantallas Reproductor de película y Reproductor de foto. Para visualizar la información durante la reproducción, siga los pasos a continuación.

- 1) Pulse **TOOLS**.

*El menú TOOLS aparece en la pantalla.*



2) Seleccione *Información* del menú TOOLS.

*Se visualiza una pantalla de información (tal como el estado de la reproducción). Pulsar **DISPLAY** también visualiza la pantalla de información.*

*La pantalla desaparece automáticamente tras un corto período de tiempo.*

### **Audio**

Utilice esta opción para cambiar a otra fuente de audio si el contenido que está siendo reproducido actualmente tiene múltiples fuentes de audio (contenido de múltiples idiomas, por ejemplo). Esta opción está disponible en la pantalla Reproductor de película. Para mostrar las pistas de audio múltiples, siga los pasos a continuación.

1) Pulse **TOOLS**.

*El menú TOOLS aparece en la pantalla.*

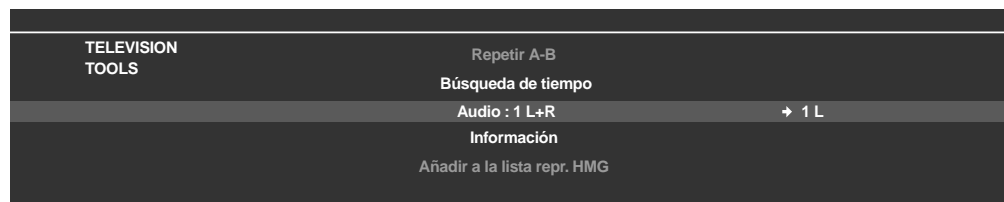

2) Seleccione *Audio* del menú TOOLS.

*Pulsar **←/→** permite la selección de L, R ou L+R. Si el contenido tiene múltiples fuentes de audio, selección L, R o L+R para cada fuente.*

3) Después de hacer la configuración, pulse **RETURN**.

### **Reproductor de música**

La opción Reproductor de música permite cambiar el BGM en cualquier pantalla, en vez de utilizar la música del contenido. Esta opción sólo está disponible cuando se reproduce música en cualquier pantalla que no sea Reproductor de película y Reproductor de música. El Reproductor de música está disponible en las pantallas Media Navigator, Lista de carpetas/contenidos, USB, Lista de reproducción HMG, Lista de reproducción y Reproductor de foto. Para activar el Reproductor de música, siga los pasos a continuación.

1) Pulse **TOOLS**.

*El menú TOOLS aparece en la pantalla.*



2) Seleccione *Reproducción de música* del menú TOOLS.

*Se visualiza la pantalla Reproductor de música.*

*Después de hacer la configuración, pulse **RETURN**. Se activa la opción Reproducción de música y se vuelve a la pantalla anterior.*

### **Escoger**

Para visualizar archivos en el orden preferido, utilice la opción Escoger para cambiar el orden en la Lista de reproducción HMG. Esta opción está disponible en la pantalla Lista contenidos (Lista de reproducción).

1) Desplace el cursor al contenido que desee mover dentro de la Lista de reproducción HMG.

- 2) Pulse **TOOLS**.  
*El menú TOOLS aparece en la pantalla.*

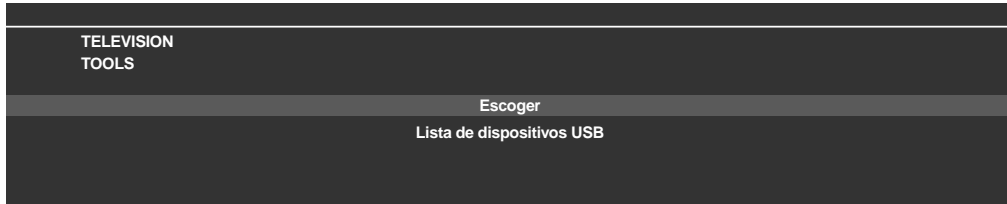

- 3) Seleccione *Escoger* del menú TOOLS.
- 4) Pulse **↑/↓** para desplazar el contenido hacia arriba o hacia abajo.
- 5) Pulse **ENTER**.  
*Se cambia el orden y se concluye la edición.*

### **Eliminar de lista repr. HMG**

A veces no se desea más un archivo. Su televisor de pantalla plana provee un método para eliminar el contenido de una Lista de reproducción HMG. Esta opción está disponible en la pantalla Lista contenidos (Lista de reproducción). Para eliminar el contenido de una lista de reproducción, siga los pasos a continuación.

- 1) Desplace el cursor al contenido que desee eliminar de la Lista de reproducción HMG.
- 2) Pulse **TOOLS**.  
*El menú TOOLS aparece en la pantalla.*

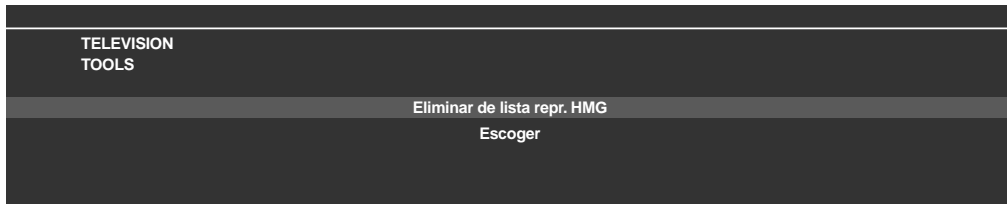

- 3) Seleccione *Eliminar de lista repr. HMG* del menú TOOLS.  
*Se visualiza el cuadro de diálogo Eliminar de lista repr. HMG.*
- 4) Seleccione *Sí* para eliminar el contenido.  
*El cuadro de diálogo desaparece y se elimina el contenido seleccionado de la Lista de reproducción HMG. Para cancelar, seleccione No.*

### **Modo de repetición A-B**

Utilice esta opción para reproducir las escenas de película seleccionadas o programas de música repetidamente. Esta opción sólo está disponible durante la reproducción normal en el Reproductor de película o Reproductor de música.

Para configurar la repetición, siga el procedimiento a continuación.

- 1) Durante la reproducción del contenido, pulse **TOOLS**.  
*El menú TOOLS aparece en la pantalla.*



- 2) Seleccione *Repetir A-B* del menú TOOLS.

- 3) Pulse **ENTER** para marcar un punto inicial.
- 4) Pulse **ENTER** nuevamente donde desee detener la reproducción.  
*El estado del reproductor aparece en la pantalla y el icono de modo de repetición A-B cambia.*

La parte seleccionada del contenido comienza a reproducirse en bucle.

Para finalizar el bucle y volver a la reproducción normal, pulse **TOOLS** y, a continuación, seleccione Apagado en el modo *Repetir A-B*.

*Nota: Si la visualización no coincide con el estado del reproductor, puede que tenga ocurrido un fallo de funcionamiento. Detenga la reproducción y, a continuación, vuelva a intentarlo.*

### **Aleatorio**

Utilice esta opción para barajar el orden en la lista de contenidos, para reproducir los contenidos aleatoriamente. Esta opción está disponible en las pantallas Reproductor de película, Reproductor de música y Reproductor de foto. Para barajar la lista de reproducción, siga los pasos a continuación.

- 1) Durante la reproducción del contenido, pulse **TOOLS**.  
*El menú **TOOLS** aparece en la pantalla.*

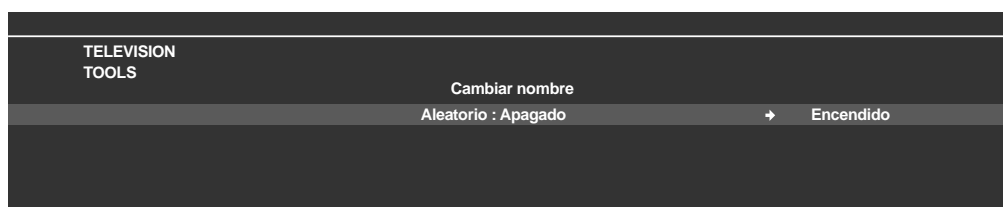

- 2) Seleccione *Aleatorio* del menú **TOOLS**.
- 3) Seleccione *Encendido*.  
*La reproducción repetida aleatoria comienza.*  
*Para cancelar el modo aleatorio, pulse **TOOLS** y, a continuación, seleccione Apagado.*

*Nota: La repetición aleatoria sólo está disponible para los contenidos que se están reproduciendo en el modo de repetición (excepto cuando Simple está seleccionado).*

### **Girar**

Utilice la opción Girar para girar una imagen 90° en el sentido horario. Esta opción está disponible en la pantalla Reproductor de foto. Para girar una imagen, siga los pasos a continuación.

- 1) Mientras se visualice el contenido de foto, pulse **TOOLS**.  
*El menú **TOOLS** aparece en la pantalla.*



- 2) Seleccione *Girar* del menú **TOOLS**.  
*Cada vez que pulsa el botón **ENTER** se gira la imagen visualizada en un cuarto de vuelta. Se alterna entre 90°, 180°, 270° y 0°.*

*Nota: El ángulo de rotación seleccionado sólo es efectivo para la imagen visible.*  
*Desplazar o cambiar el contenido hace que la imagen vuelva a la visualización original.*



## **Zoom**

Utilice la opción Zoom para ampliar el contenido de foto visualizado. Esta opción está disponible en la pantalla Reproductor de foto. Para ampliar el contenido, siga los pasos a continuación.

- 1) Mientras se visualice el contenido de foto, pulse **TOOLS**.

*El menú TOOLS aparece en la pantalla.*



- 2) Seleccione *Zoom* del menú TOOLS.

- 3) Pulse **←/→** para seleccionar *Encendido* o *Apagado*.

- 4) Pulse **ENTER** para confirmar la selección.

*Seleccionar Encendido hace que siempre aparezca el contenido de foto ampliado.*

*La imagen visualizada difiere dependiendo del contenido. Si la relación de aspecto del contenido es más larga que 16:9, el contenido aparece completamente alargado horizontalmente en ambos lados, con la imagen cortada en las partes superior e inferior. Si la relación de aspecto del contenido es más ancha que 16:9, el contenido aparece completamente alargado verticalmente en las partes superior e inferior, con la imagen cortada en los lados derecho e izquierdo.*

*Se visualiza un icono "zoom".*

- 5) En el modo Zoom, utilice los botones de flecha para desplazar el contenido.

*Pulse **↑** o **↓** si la relación de aspecto del contenido es más larga que 16:9, **←** o **→** si la relación de aspecto del contenido es más ancha que 16:9.*

- 6) Pulse **RETURN** o **ENTER** para cancelar el Zoom y volver a la pantalla normal.

*Nota: La función Zoom se desactiva cuando el contenido es una imagen de 16:9.*

## 5.9 Configuración HMG

Utilice la opción Configuración HMG para Configuración de red, Conexión automática y Configuraciones iniciales. Para más información acerca de cada opción, consulte las secciones siguientes.

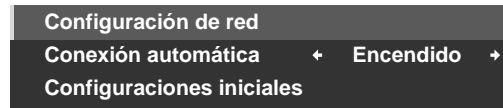

### Configuración de red

Seleccione si se obtiene la dirección IP automática o manualmente o, cuando se obtiene manualmente, configure la dirección IP y máscara de subred. Para acceder al menú Configuración de red, siga los pasos a continuación.

Automático:

Para realizar el procedimiento, DHCP en su servidor o ruteador debe estar activo.

- 1) Pulse **HMG**.  
*El menú Home Media Gallery aparece en la pantalla.*
- 2) Seleccione *Configuración HMG* del menú.  
*Utilice los botones de flecha para resaltar una opción y, a continuación, pulse **ENTER**.*
- 3) Seleccione *Configuración de red*.
- 4) Seleccione *Obt. auto. IP*.
- 5) Seleccione *Sí*.  
*El televisor de pantalla plana busca y obtiene una dirección IP, si disponible.*
- 6) Pulse **EXIT** o **HMG** para salir de Home Media Gallery.

Manual:

Antes de acativar, compruebe su servidor de medios para la información de dirección IP y máscara de subred.

- 1) Acceda a *Configuración de red* a través de *Configuración HMG*.
- 2) Seleccione *Obt. auto. IP*.
- 3) Seleccione *No*.
- 4) Seleccione la casilla apropiada.  
*Utilice **↑** o **↓** para resaltar un ítem (Dirección IP o Másc. subred) y, a continuación, pulse **ENTER**. No se requiere introducir los datos para Gateway pred. y Servidor DNS.*
- 5) Introduzca los números con los botones **0** a **9**.  
*Másc. subred (tal como 255.255.255.0): Introduzca los mismos números.*  
*Dirección IP (tal como 192.168.201.\*\*\*): Introduzca los mismos números utilizados en el servidor de medios (PC, etc.). Para \*\*\*, introduzca un número de 3 dígitos (0 – 254) que no tenga sido utilizado para otras conexiones de la red.*  
*Utilice **←** o **→** para resaltar otras áreas de entrada.*
- 6) Pulse **ENTER** en la casilla apropiada después de concluir la entrada.  
*Repita los pasos 4 y 5 para completar la configuración de red.*
- 7) Pulse **EXIT** o **HMG** para salir de Home Media Gallery.

**Conexión automática**

Seleccione Conexión automática para conectar automáticamente al último servidor accedido. Para la selección, consulte los pasos a continuación.

- 1) Acceda a *Conexión automática* a través de *Configuración HMG*.
- 2) Utilice **←** o **→** para cambiar la configuración.
  - Seleccionar Encendido visualiza el último servidor accedido. Si el servidor está en el modo de espera, se envía un comando WOL ("Wake On LAN") para encender el último servidor accedido.*
  - Seleccionar Apagado visualiza una lista de servidores.*
  - El comando "Wake on LAN (WOL)" enciende el último servidor accedido si el servidor es compatible con el comando WOL y está en el modo de espera o suspensión, y una vez que se reinicie el servidor, se visualiza el Media Navigator. Mientras el televisor de pantalla plana intenga reiniciar el servidor, se visualiza un cuadro de diálogo. Si el servidor no es compatible con WOL o la función WOL falla, se visualiza un mensaje en la pantalla Lista de servidores.*
- 3) Pulse **EXIT** o **HMG** para salir de Home Media Gallery.

**Configuraciones iniciales**

Ocasionalmente, puede que sea más fácil reponer el televisor de pantalla plana a sus selecciones predeterminadas de HMG, mejor que intentar corregir un gran número de entradas accidentales. Para reponer las selecciones iniciales dentro de Home Media Gallery, siga los pasos a continuación.

- 1) Acceda a *Configuraciones iniciales* a través de *Configuración HMG*.
- 2) Seleccione *Sí*.
  - Se reponen las selecciones predeterminadas y se visualiza la pantalla de Home Media Gallery.*
- 3) Pulse **EXIT** o **HMG** para salir de Home Media Gallery.

**5.10 Otras funciones útiles****Protector de pantalla**

Durante la navegación, el protector de pantalla se inicia automáticamente si no se detecta ninguna actividad dentro de cinco minutos. Sin embargo, durante la reproducción de una película o de una presentación de diapositivas, la pantalla impide la activación del protector de pantalla.

Pulse cualquier botón para cancelar el protector de pantalla. Descartar el protector de pantalla no interfiere cuando se conecta un dispositivo USB.

*Nota: Pulsar **DISPLAY** para visualizar el estado del reproductor o guía de botones antes que el protector de pantalla se active puede causar una imagen remanente.*

**👉 Importante**

- **No visualice el estado del reproductor y la guía de botones durante un largo período de tiempo mientras reproduce una película o presentación de diapositivas para evitar una posible retención de la imagen.**

**Mensaje en el cuadro de diálogo**

Nº	Mensaje	Problema
001	No se puede reproducir el contenido. (001)	No hay detalles disponibles para el error, compruebe el contenido
100	Ha ocurrido un error de comunicación. (100)	No hay más detalles disponibles para el error
101	No hay respuesta del servidor. (101)	Expiración del tiempo del televisor de pantalla plana debido a un retardo de respuesta del servidor
102	Se ha desconectado de la red. (102)	Los cables están desconectados
103	Respuesta del servidor que indica la imposibilidad de contestar. (103)	La respuesta del servidor no es comprensible
300	No se puede reproducir el contenido. (300)	No hay más detalles disponibles para el error
301	No se soporta este formato. (301)	Se ha seleccionado un archivo no soportado
500	Error de autenticación. (500)	Error al obtener autorización DRM
501	Error de autenticación. (501)	Error al obtener autorización DRM
502	Error de autenticación. Verifique si el ruteador, concentrador u otro dispositivo de red no está defectuoso. (502)	Error al obtener autorización DRM
503	Error del contenido de autenticación. El aviso de derechos de autor de este archivo puede estar inválido. (503)	Error al obtener autorización DRM
504	Error de autenticación. (504)	Error al obtener autorización WMDRM
505	Error de autenticación. Verifique si el ruteador, concentrador u otro dispositivo de red no está defectuoso. (505)	Error al obtener autorización WMDRM
506	Error de autenticación. El conteo máximo de dispositivos de acceso depende del servidor. (506)	Error al obtener autorización WMDRM
507	Error de autenticación. La licencia de este archivo puede estar inválida. Reciba la licencia de un servidor. (507)	Error al obtener autorización WMDRM
508	Error de autenticación. (508)	Error de autorización diferente de los de arriba

**👤 Importante**

- *La visualización de imágenes en Home Media Gallery durante un largo período de tiempo puede causar una imagen remanente.*

### 5.11 Adición de otros equipos de audio

El terminal de salida de audio digital (óptico) del televisor de pantalla plana puede generar señales Dolby Digital. Utilizando un cable digital óptico, conecte un receptor de AV al terminal de salida de audio digital (óptico) en la parte trasera del televisor de pantalla plana. Esta conexión permite que el audio de una emisión de TV digital se reproduzca en alta calidad.

Si su receptor de AV no tiene un terminal de entrada de audio digital (óptico), conecte los terminales AUDIO OUT (AUDIO) en la parte trasera del televisor de pantalla plana a los terminales de entrada de audio del receptor de AV. Sin embargo, este método puede resultar en el retardo de audio entre los altavoces y el sonido del receptor de AV. Para reducir el retardo, silencie los altavoces en el televisor de pantalla plana. Aún así, puede percibir algún retardo entre el sonido y la imagen.

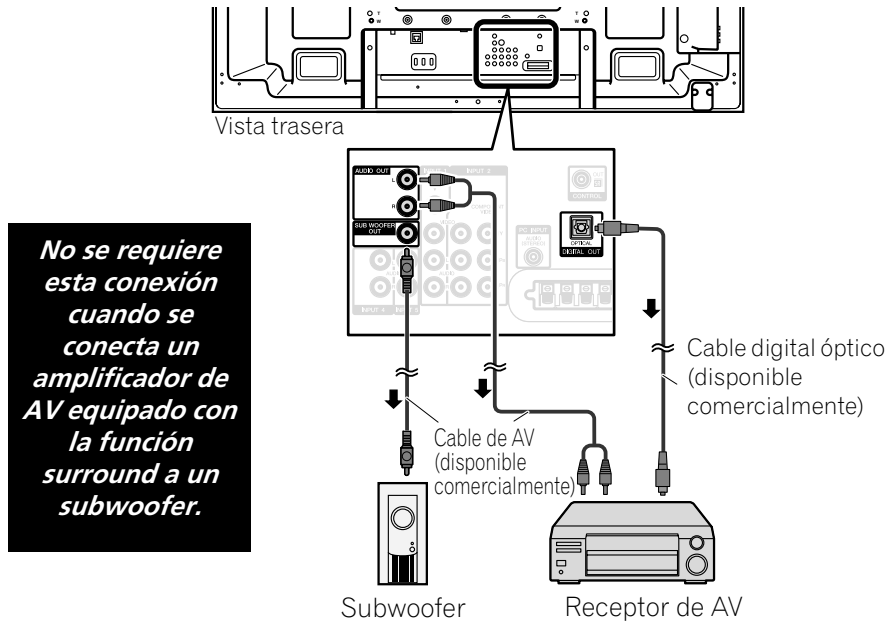

Las señales de audio sincronizadas con las imágenes actualmente visualizadas se generan a los terminales AUDIO OUT. Sin embargo, el audio que acompaña las imágenes se genera al terminal SUB WOOFER OUT. Cuando utilice el terminal de salida de audio digital (óptico), seleccione las configuraciones de acuerdo a su Receptor de AV. Para más información, consulte el manual de instrucciones que viene con el receptor de AV.

*Nota: Cuando se introducen las señales de los terminales HDMI, no se emite ninguna señal desde el terminal DIGITAL OUT, si el contenido está protegido contra copia.*

Para configurar el terminal DIGITAL OUT (OPTICAL) para su receptor de AV, siga los pasos a continuación.

- 1) Acceda a *Configuración del sistema* a través de *Configuración*.
- 2) Seleccione *Salida de audio digital* del menú *Configuración del sistema*.
- 3) Seleccione una opción del submenú.

Opción	Descripción
<b>Dolby Digital</b>	Genera la señal Dolby Digital para el formato Dolby y genera la señal PCM para el formato PCM (selección predeterminada).
<b>PCM</b>	Genera en el formato PCM independientemente del tipo de señal.

- 4) Pulse **HOME MENU** para salir del menú.

## 5.12 Adición de un PC

Utilice los terminales PC de la pantalla para conectar un PC. Los terminales de entrada PC son compatibles con DDC2B; sin embargo, puede que la función Plug & Play no funcione adecuadamente. Cuando está conectada a un PC, la pantalla identifica automáticamente el tipo de señal de entrada. Si la pantalla no puede ver el PC o si la imagen no está clara, active la función Configuración automática.

### 5.12.1 Ajuste automático de la posición de la imagen y del reloj

Cuando se está conectado a un PC, se puede ajustar la posición de la imagen y la frecuencia del reloj. La opción Configuración automática ajusta automáticamente estas opciones, pero también se puede ajustar la posición de la imagen y el reloj manualmente. En esta sección se describe la función de configuración automática y en las siguientes secciones se describe cómo ajustar la posición de la imagen y el reloj manualmente.

El dispositivo de fuente de AV debe estar conectado al televisor de pantalla plana y encendido para que estas opciones funcionen. Para utilizar la Configuración automática para ajustar la posición de la imagen y el reloj automáticamente, siga los pasos a continuación.

- 1) Acceda a *Opción* a través de *Configuración*.
- 2) Seleccione *Autoconfiguración* del menú *Opción*.  
*La función comienza así que se hace la selección. Sin embargo, dependiendo de la imagen, puede que la posición de la imagen no cambie después del ajuste.*
- 3) Pulse **HOME MENU** para salir del menú.

*Nota: Esta función no está disponible cuando un PC está conectado al terminal HDMI.*

Cuando se finalice la Configuración automática, se visualiza el mensaje "Instalación auto. concluida.". Sin embargo, si la configuración no ajusta la imagen, el mensaje también aparece si otros factores afectan el cambio. La configuración automática puede fallar con una imagen de PC compuesta por patrones similares o en una imagen monocromática. Si la Configuración automática no ajusta la posición de la imagen y reloj, cambie la imagen de PC y vuelva a intentarlo.

### 5.12.2 Ajuste manual de la posición de la imagen y del reloj

Usualmente, la Configuración automática para un PC es la mejor manera de ajustar la posición de la imagen y el reloj. Sin embargo, para optimizar las posiciones personalmente, siga los pasos a continuación.

- 1) Acceda a *Opción* a través de *Configuración*.
- 2) Seleccione *Configuración manual* del menú *Opción*.
- 3) Seleccione una opción para ajustar.

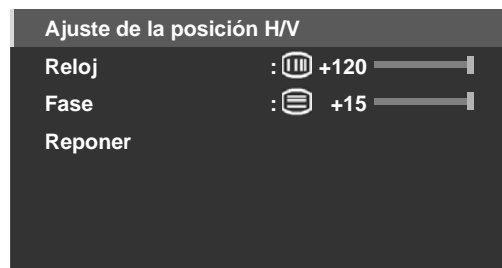

- 4) Utilice los botones de flecha arriba/abajo (↑/↓) para ajustar la opción.  
*El reloj y la fase también aceptan las flechas izquierda/derecha (←/→) para cambios.*
- 5) Pulse **HOME MENU** para salir del menú.

## 6 Información útil

En este capítulo se incluyen las respuestas a algunas cuestiones comunes y se provee la información sobre el software/hardware que se utilice en su televisor de pantalla plana, métodos de limpieza, y detección de problemas/información de servicio. Si necesita más asistencia, póngase en contacto con nosotros y nos dé la oportunidad para corregir cualesquiera problemas que esté experimentando. ¡Gracias nuevamente por adquirir Pioneer!

### 6.1 Preguntas frecuentes (FAQ)

En esta sección se proveen las respuestas a algunas de las preguntas recibidas por nuestros funcionarios de soporte. Si su pregunta no está aquí o le gustaría más información, visite el sitio Web de Pioneer para más FAQs ([www.pioneerelectronics.com](http://www.pioneerelectronics.com)) acerca de su modelo específico o nuestros televisores de pantalla plana en general.

#### **¿Por qué los botones del mando a distancia no controlan mi televisor de pantalla plana?**

Si ha seleccionado un modo que no sea TV en el mando a distancia, su televisor de pantalla plana no puede recibir los comandos. Pulse el botón **SELECT** para cambiar el modo hasta que el indicador TV se encienda.

#### **¿Por qué tengo que aproximarme a la pantalla para utilizar el mando a distancia?**

Pilas débiles en el mando a distancia pueden causar un error de comunicación. Intente aproximarse a la pantalla e intente operarla con el mando a distancia. Si la pantalla responde, reemplace las pilas. Si aproximarse a la pantalla no tiene efecto, compruebe los alrededores para ver si no hay objetos que estén bloqueando la señal. Considere también si otros equipos que utilizan mandos a distancia han sido añadidos al área alrededor de la pantalla. Objetos y otras señales IR pueden perjudicar el funcionamiento del mando a distancia.

#### **¿Cómo puede proteger el mando a distancia para que funcione más tiempo?**

Hay diversas maneras de proteger su mando a distancia. No deje el mando a distancia expuesto a la luz directa del sol, ya que esto puede alabear o deformar la caja. Evite derramar líquidos en el mando a distancia, pero si esto ocurre, séquelo inmediatamente. Si fuese necesario, saque las pilas y permita que la unidad se seque completamente antes de tentar utilizarla nuevamente. Áreas con alta humedad también pueden causar daños. Otra cuestión que puede afectar el mando a distancia es la fuga del líquido de las pilas. El fluido químico de la fuga de una pila puede descolorar o dañar el mando a distancia. Si hay fuga visible de una pila, saque ambas las pilas inmediatamente y limpie cuidadosamente el compartimiento de las pilas. Reemplace las pilas por nuevas.

#### **¿Puede la señal del mando a distancia de la pantalla mezclarse con la señal de otros equipos de audio/vídeo?**

El televisor de pantalla plana emite rayos infrarrojos muy débiles desde su pantalla. Si hay otros equipos cercanos que también utilizan un mando a distancia, tales como una grabadora DVR o sistema estéreo, puede que tal equipo no reciba los comandos de su mando a distancia adecuadamente. Intente alejar el equipo del televisor de pantalla plana.

*Nota: La intensidad de los rayos infrarrojos emitidos de la pantalla difiere con el cambio de la imagen en la pantalla.*

#### **¿Por qué la imagen parece atenuarse cuando dejo una imagen en la pantalla?**

Cuando imágenes fijas (como fotos e imágenes de ordenadores) permanecen en la pantalla durante un período de tiempo prolongado, la pantalla se oscurece ligeramente. Esta función protege la pantalla contra daños, ajustando automáticamente el brillo de la pantalla. La pantalla se oscurece cuando se detecta una imagen fija durante aproximadamente tres minutos.

#### **¿Cómo encuentro (o cambio) la contraseña del Control familiar si la he olvidado?**

Para borrar una contraseña olvidada, de una ventana "Introduzca la contraseña", mantenga pulsado el botón **ENTER** en el mando a distancia durante tres segundos o más. Esta acción reposiciona la contraseña al valor predeterminado de 1234. Para configurar una nueva contraseña, consulte "3.5.1 Asignación de una contraseña para el control familiar (bloqueo)".

#### **La imagen y/o sonido en un canal a través de una antena parece no estar claro como debería. ¿Qué debo hacer?**

Puede que los canales recibidos a través de una antena tengan una señal débil. Para comprobar la intensidad de la señal, consulte "Comprobación de la intensidad de la señal" en la sección 6.4.1 para más información.

**¿Por qué se corta la imagen cuando alimento una señal de PC a través de la entrada HDMI del PDP-6020FD/5020FD?**

Si se selecciona *Vídeo* para Tipo de señal en el menú Entrada HDMI, se redimensiona la imagen para ampliarla, pero la pantalla cambia automáticamente a *PC* cuando recibe las señales de PC. Consulte "5.2.1 Especificación del tipo de entrada HDMI".

**¿Por qué mi televisor de pantalla plana Pioneer no se enciende?**

Puede que su mando a distancia esté con las pilas agotadas o esté dañado. Compruebe la conexión del cable de alimentación en la toma de corriente y en la parte trasera de la pantalla. Intente también pulsar  en la pantalla.

**¿Por qué la luz de alimentación azul o roja está parpadeando en el televisor de pantalla plana?**

Puede que el circuito de protección interno de la pantalla tenga sido activado por alguna razón. Apague  la pantalla, espere un (1) minuto o más y, a continuación, enciéndala nuevamente. Si la luz todavía está parpadeando, desenchufe el cable de alimentación de la toma de corriente. Enchufe el cable nuevamente después de uno o dos minutos. Si esto no soluciona el problema, póngase en contacto con su revendedor o la División de Asistencia al Cliente (vea la contracubierta hacia dentro).

**¿Qué puede hacer para prevenir la retención de imagen o quemado de la pantalla?**

La retención de imagen o quemado de la pantalla es un efecto colateral de la tecnología de plasma. Después que una imagen tenga permanecido en la pantalla durante un largo período de tiempo, cuando la imagen cambia o se apaga la unidad, puede que permanezca una imagen remanente o imagen fantasma de la imagen original. Continuar a reproducir vídeo o dejar la unidad apagada durante un cierto tiempo puede eliminar la imagen remanente. Recomendamos los siguientes pasos y configuraciones para prevenir la retención de imagen o quemado de la pantalla.

- Seleccione *Encendido* para Protección de pantalla.
- Seleccione *PC* para el tipo de señal cuando utilice un PC a través de una entrada HDMI.

**¿Cómo limpio mi televisor de pantalla plana?**

Para limpiar la superficie de la pantalla, límpiela suavemente con el paño de limpieza seco suministrado. Frotar la pantalla con mucha fuerza puede arañar el de revestimiento especial de la superficie. Utilice un paño blando y limpio (algodón o franela, por ejemplo) para la caja del televisor. Para los detalles acerca de la limpieza, consulte "6.3 Métodos de limpieza".

## 6.2 Comprobación de la versión de su software/hardware

Puede comprobar la versión del software y hardware en uso en su televisor de pantalla plana. Para acceder a la información de la versión, siga las instrucciones a continuación.

- 1) Acceda a *Configuración del sistema* a través de *Configuración*.
- 2) Seleccione *Información técnica* del menú *Configuración del sistema*.  
*Se visualizan las versiones del software y hardware.*
- 3) Pulse **HOME MENU** para salir del menú después de comprobar las versiones.

## 6.3 Métodos de limpieza

Antes de limpiar su televisor de pantalla plana, desenchufe el cable de alimentación de la toma de corriente. Cuando limpie la pantalla o el bisel delantero lustroso, limpie gentilmente con un paño limpio y seco, tal como el paño de limpieza suministrado o un paño blando de tipo similar (algodón o franela, por ejemplo). Evite utilizar un paño mojado humedecido, ya que la humedad puede penetrar en la pantalla. Un paño polvoriento o áspero (o si frota con mucha fuerza) puede arañar las superficies.

*Nota: No utilice productos de limpieza líquidos ni en aerosol en la pantalla.*

El bastidor o caja de la pantalla está compuesto principalmente por plástico. No utilice sustancias químicas como benzina o diluyentes para limpiar la caja. Estas sustancias químicas pueden dañar el acabado o causar otros deterioros. Cuando limpie la caja, utilice el mismo tipo de paño y método como se ha descrito para el bisel delantero.

*Nota: No fije etiquetas, cintas, etc. a cualquier ubicación visible en el televisor de pantalla plana. Adhesivos pueden descolorar o dañar las superficies de la pantalla.*







### 6.4 Solución de problemas e información de servicio

General	
Cuestión	Solución posible
La pantalla no se enciende	<ul style="list-style-type: none"> <li>• Compruebe la conexión en la toma de corriente y en la pantalla.</li> <li>• Compruebe si el botón de alimentación de la pantalla está activado.</li> <li>• Compruebe que el mando a distancia está ajustado en TV. <i>Si el indicador de la pantalla está encendido en rojo, pulse (⏻) en el mando a distancia o <b>STANDBY/ON</b> en el televisor de pantalla plana.</i></li> </ul>
La pantalla se apaga repentinamente	<ul style="list-style-type: none"> <li>• Compruebe que el temporizador de apagado no ha apagado el televisor de pantalla plana.</li> <li>• Compruebe el ajuste del control de la alimentación.</li> <li>• Compruebe si la temperatura interna de la pantalla ha aumentado. <i>Limpie las aberturas de ventilación y retire cualquier objeto que bloquee la ventilación.</i></li> </ul>
La pantalla no funciona	<ul style="list-style-type: none"> <li>• Existen influencias externas como, por ejemplo, fallo de voltaje, la electricidad estática, etc., que pueden causar un funcionamiento incorrecto. <i>Desenchufe la pantalla de la toma de corriente y déjela apagada durante dos minutos o más. Vuelva a conectar e intente operar la pantalla nuevamente.</i></li> </ul>
El mando a distancia no funciona	<ul style="list-style-type: none"> <li>• Verifique si la energía del televisor está desactivada. Pulse el botón cuando los indicadores POWER ON y STANDBY estén apagados.</li> <li>• Compruebe que el modo esté ajustado en TV.</li> <li>• Verifique el sensor de mando a distancia en la pantalla para ver si no hay obstrucciones que podrían bloquear la señal.</li> <li>• Compruebe que las pilas del mando a distancia estén instaladas adecuadamente y que tengan carga suficiente. <i>Reemplace por pilas nuevas para verificar.</i></li> <li>• Considere los cambios en la iluminación, ya que fuentes de luz más fuertes o nuevas pueden afectar la señal.</li> </ul>

Imagen/Sonido	
Cuestión	Solución posible
No hay imagen ni sonido	<ul style="list-style-type: none"> <li>• Compruebe las conexiones de la antena.</li> <li>• Compruebe las conexiones de los cables con otros equipos.</li> <li>• Compruebe que el Control familiar esté inactivo.</li> <li>• Introduzca la contraseña para cancelar el Control familiar (bloqueo) temporalmente.</li> <li>• Compruebe que la pantalla esté ajustada para ver un canal de TV, en vez de una fuente de entrada.</li> </ul>
No hay imagen	<ul style="list-style-type: none"> <li>• Compruebe las configuraciones de ajuste de la imagen. <i>Restablezca las selecciones predeterminadas, si necesario.</i></li> <li>• Compruebe que el equipo conectado esté instalado y programado correctamente.</li> <li>• Si está viendo la imagen de un PC, compruebe que la señal sea compatible.</li> </ul>
La pantalla aparece oscura	<ul style="list-style-type: none"> <li>• Verifique si hay obstáculos en la frente del sensor de luz ambiental.</li> </ul>
Coloración irregular y sombras, imágenes desalineadas	<ul style="list-style-type: none"> <li>• Compruebe la iluminación de la sala para recientes cambios recientes o diferentes fuentes de iluminación natural de ventanas o entradas.</li> <li>• Compruebe el tono de la imagen y ajuste como sea necesario.</li> </ul>
La imagen está cortada o sale por la pantalla	<ul style="list-style-type: none"> <li>• Compruebe el tamaño de la pantalla para el canal/fuente de entrada actual.</li> <li>• Compruebe que la posición de la imagen esté centrada.</li> </ul>
Hay imagen pero no hay sonido	<ul style="list-style-type: none"> <li>• Compruebe que el sonido no esté silenciado o que el volumen no esté en el nivel mínimo.</li> <li>• Cuando utilice un vídeo o PC como la fuente de entrada, compruebe si el terminal de audio está conectado.</li> </ul>

Imagen/Sonido	
Cuestión	Solución posible
Hay sonido pero no hay imagen	<ul style="list-style-type: none"> <li>• Compruebe si <i>Desactivar imagen</i> no está seleccionado en el menú TOOLS. <i>Con esta opción seleccionada, la pantalla se desactiva; sólo se genera el audio. Para restaurar la visualización de la pantalla, pulse cualquier botón que no sea <b>VOL +/-</b> o <b>MUTING</b>.</i></li> </ul>
El sonido está incorrecto (sólo un lado o invertido entre izquierda y derecha)	<ul style="list-style-type: none"> <li>• Compruebe si las conexiones de los cables de altavoz no están invertidas entre izquierda y derecha.</li> <li>• Compruebe que los cables de altavoz estén conectados correctamente.</li> <li>• Compruebe el balance del sonido y ajústelo si necesario.</li> </ul>
El brillo y el tono de color en los lados difieren del centro	<ul style="list-style-type: none"> <li>• Si se visualizan imágenes en el modo 4:3 o imágenes tipo buzón durante largos períodos de tiempo, o por períodos más cortos durante varios días, una imagen remanente puede permanecer en la pantalla debido al efecto de quemado. <i>Vea las imágenes en pantalla completa tanto cuanto posible para evitar este fenómeno.</i></li> <li>• Cambie la configuración Brillo sinc. a <i>Auto</i>. <i>Esta función ajusta el brillo de las máscaras laterales grises para el brillo de la imagen principal.</i></li> <li>• Utilice la función Protección de pantalla (Consulte “3.6.2 Extensión de la vida útil de la pantalla”).</li> </ul>
Imagen remanente	<ul style="list-style-type: none"> <li>• Si una imagen brillante o fija ha quedado en la pantalla durante un largo período de tiempo antes de cambiar a una imagen más oscura, puede que la imagen original aparezca como una imagen remanente o imagen fantasma. Intente reproducir otra imagen brillante, cambiar la imagen rápidamente varias veces, o visualizar una escena muy activa.</li> <li>• Utilice la función Protección de pantalla (Consulte “3.6.2 Extensión de la vida útil de la pantalla”).</li> <li>• Visualice la pantalla Patrón de vídeo para ayudar a reducir la imagen remanente.</li> </ul>

Control HDMI	
Cuestión	Solución posible
El Control HDMI no funciona	<ul style="list-style-type: none"> <li>• Compruebe las conexiones entre la pantalla y el equipo HDMI.</li> <li>• Compruebe que las configuraciones para la pantalla estén correctas.</li> <li>• Compruebe que el equipo sea compatible con HDMI.</li> <li>• Compruebe que las configuraciones para el equipo estén correctas. <i>Para los detalles, consulte el manual de instrucciones que viene con el equipo.</i></li> </ul>
Mensaje de error: “El dispositivo no puede operarse. Compruebe la conexión”	<ul style="list-style-type: none"> <li>• Compruebe las conexiones entre la pantalla y el equipo HDMI.</li> <li>• Compruebe que las configuraciones para el equipo estén correctas. <i>Para los detalles, consulte el manual de instrucciones que viene con el equipo.</i></li> </ul>
No hay imagen ni sonido	<ul style="list-style-type: none"> <li>• Compruebe las conexiones entre la pantalla y el equipo HDMI.</li> <li>• Compruebe que las configuraciones para el equipo estén correctas. <i>Para los detalles, consulte el manual de instrucciones que viene con el equipo.</i></li> </ul>
No hay imagen	<ul style="list-style-type: none"> <li>• Compruebe las conexiones entre la pantalla y el equipo HDMI.</li> <li>• Compruebe que las configuraciones para el equipo estén correctas. <i>Para los detalles, consulte el manual de instrucciones que viene con el equipo.</i></li> </ul>
No hay sonido	<ul style="list-style-type: none"> <li>• Compruebe las conexiones entre la pantalla y el equipo HDMI.</li> <li>• Compruebe que las configuraciones para el equipo estén correctas. <i>Para los detalles, consulte el manual de instrucciones que viene con el equipo.</i></li> <li>• Compruebe que el sistema de AV esté conectado a un terminal HDMI y que cualquier grabadora/reproductor esté conectado a otro terminal HDMI.</li> </ul>

Home Media Gallery/Red	
Cuestión	Solución posible
<p>No se ha encontrado ningún servidor.</p> <p>No se ha encontrado ningún servidor conectado anteriormente (ítems en <i>Seleccionar servidor</i> están oscurecidos).</p> <p>Se visualiza el mensaje "Error al adquirir lista." en la pantalla Lista de servidores.</p>	<ul style="list-style-type: none"> <li>• Compruebe que el PC esté encendido y no en el modo de espera o suspensión. (No hay ninguna selección en <i>Seleccionar servidor</i>). Cuando se reinicia el PC por "Wake On LAN" (WOL), compruebe si el PC cumple con WOL o si la configuración WOL está programada adecuadamente en el administrador de dispositivos para BIOS o Windows.</li> <li>• Compruebe las conexiones físicas (concentrador, ruteador y calidad del cable). Utilice 100BASE-TX para una reproducción de mejor calidad y velocidad de visualización más alta.</li> <li>• Compruebe las conexiones lógicas (Dirección IP, DHCP, etc.). Compruebe que la Dirección IP esté correcta si ha sido obtenida por la configuración Auto IP y Firewall. Compruebe también si la Dirección IP ha sido obtenida correctamente con DHCP en la pantalla Configuración de red que sigue el menú Configuración HMG.</li> <li>• Utilizar dos o más servidores de aplicación en un único PC puede causar un funcionamiento inestable. Para el funcionamiento correcto, se recomienda fuertemente que se utilice un servidor de aplicación en un único PC.</li> <li>• Compruebe que el servidor de medios esté funcionando en el PC. Reinicie si fuese necesario. Verifique si hay uno o más servidores están encendidos (esto puede causar un fallo de funcionamiento).</li> <li>• Compruebe que el PC esté funcionando correctamente. Reinicie el PC después de comprobar las especificaciones y valores de configuración.</li> <li>• Compruebe la configuración del servidor de medios. Si un cliente se registra manualmente, puede que sea necesario realizar el procedimiento de configuración nuevamente. Puede que una opción "No permitido" esté seleccionada para las conexiones.</li> <li>• Compruebe que UPnP (Universal Plug and Play) esté activado en su ruteador. Consulte el manual de instrucciones de su ruteador para los procedimientos.</li> <li>• Espere un breve momento y, a continuación, seleccionar "Actualizar última información" del menú TOOLS.</li> <li>• Verifique si hay interferencia de radio cuando conecte con una red LAN inalámbrica. Una interferencia de radio puede causar un error de conexión.</li> <li>• Si el procedimiento precedente no soluciona el problema, intente desactivar <b>TV</b>  en el mando a distancia y, a continuación, activar <b>TV</b>  en el televisor de pantalla plana.</li> </ul>
<p>Un servidor disponible está seleccionado, pero no se puede navegar.</p>	<ul style="list-style-type: none"> <li>• Compruebe si el servidor está configurado correctamente para compartición de archivos, si la carpeta objetivo ha sido borrada, o si no hay una o más carpetas dañadas en el servidor.</li> <li>• Verifique si no hay archivos excesivos en cada carpeta.</li> </ul>
<p>Se selecciona un servidor arbitrariamente.</p>	<ul style="list-style-type: none"> <li>• Esta selección arbitraria ocurre cuando el servidor utilizado anteriormente ha sido configurado para visualizar la pantalla del menú Media Navigator (si lo restaura, los otros servidores conectados también se restauran).</li> <li>• Cuando <i>Encendido</i> está seleccionado para <i>Conexión automática</i> en el menú Configuración HMG, se accede al servidor automáticamente si solamente un servidor está conectado. Utilice el menú TOOLS para seleccionar el servidor apropiado.</li> </ul>
<p>La configuración de archivos/carpetas difiere de un servidor para otro (configuración extraña).</p>	<ul style="list-style-type: none"> <li>• El Media Navigator visualiza el contenido del servidor como se ha clasificado por el servidor.</li> <li>• Si no hay información (tal como etiqueta ID3) en el archivo, los archivos no pueden clasificarse en el servidor.</li> </ul>
<p>Se visualiza un mensaje de error de comunicación.</p>	<ul style="list-style-type: none"> <li>• Consulte las soluciones posibles que se proveen anteriormente para "No se ha encontrado ningún servidor".</li> <li>• Si el procedimiento precedente no soluciona el problema, intente desactivar <b>TV</b>  en el mando a distancia y, a continuación, activar <b>TV</b>  en el televisor de pantalla plana.</li> </ul>

Home Media Gallery/Reproducción	
Cuestión	Solución posible
La imagen o sonido se interrumpe o se distorsiona (aparece ruido de bloqueo).	<ul style="list-style-type: none"> <li>• Compruebe las conexiones físicas (concentrador, ruteador y calidad del cable). Utilice 100BASE-TX para una reproducción de mejor calidad y velocidad de visualización más alta.</li> <li>• Compruebe que el PC esté funcionando correctamente. Reinicie el PC después de comprobar las especificaciones y valores de configuración.</li> <li>• Compruebe que el archivo es compatible con el formato, tasa de bits, y/o perfil que se soportan. Verifique también si el archivo no está dañado.</li> <li>• Cuando conectado por una red LAN inalámbrica, compruebe que la tasa de bits sea suficiente.</li> <li>• Puede que algunos archivos compatibles con el formato soportado no se reproduzcan o no se visualicen.</li> <li>• Compruebe que el contenido DRM ha sido comprado para uso con otro PC. Su televisor de pantalla plana no puede reproducir contenidos DRM comprados para un PC, pero que tengan sido transferidos a otro PC. Sólo se puede reproducir un contenido DRM comprado para el PC en uso en el momento de la compra. Obtenga una nueva licencia o utilice el PC para el cual se ha comprado el contenido.</li> <li>• Compruebe si el contenido en el mismo servidor permite múltiples dispositivos de clientes (reproductores).</li> </ul>
No se puede reproducir o visualizar.	<ul style="list-style-type: none"> <li>• Compruebe las conexiones físicas (concentrador, ruteador y calidad del cable). Utilice 100BASE-TX para una reproducción de mejor calidad y velocidad de visualización más alta.</li> <li>• Compruebe que el PC esté funcionando correctamente. Reinicie el PC después de comprobar las especificaciones y configuraciones.</li> <li>• Compruebe que el archivo sea compatible con el formato, tasa de bits y/o perfil que se soportan. Verifique también si el archivo no está dañado.</li> <li>• Verifique si el contrato de licencia para el servidor no ha expirado.</li> <li>• Cuando conectado por una red LAN inalámbrica, compruebe que la tasa de bits sea suficiente.</li> <li>• Puede que algunos archivos compatibles con el formato soportado no se reproduzcan o no se visualicen.</li> <li>• Toma tiempo para capturar y visualizar una imagen de tamaño grande. En este caso, no se puede realizar ninguna operación.</li> <li>• Compruebe que el contenido DRM ha sido comprado para uso con otro PC. Su televisor de pantalla plana no puede reproducir contenidos DRM comprados para un PC, pero que tengan sido transferidos a otro PC. Sólo se puede reproducir un contenido DRM comprado para el PC en uso en el momento de la compra. Obtenga una nueva licencia o utilice el PC para el cual se ha comprado el contenido.</li> <li>• Compruebe si el contenido en el mismo servidor permite múltiples dispositivos de clientes (reproductores).</li> </ul>

Home Media Gallery/USB	
Cuestión	Solución posible
Los dispositivos USB no se reconocen adecuadamente.	<ul style="list-style-type: none"> <li>• Compruebe que el dispositivo sea compatible con dispositivo de clase de almacenamiento masivo.</li> <li>• Compruebe que el dispositivo esté conectado correctamente, y que no haya daños (unidad de energía, modo, tal como modo de almacenamiento masivo y formato de medio, etc.).</li> <li>• Verifique si el dispositivo contiene los archivos soportados.</li> <li>• Compruebe que la velocidad del dispositivo sea suficiente (una velocidad deficiente puede resultar en interrupciones y retardo de la visualización de imágenes debido a un problema de tasa de bits). Cuando utilice una cámara digital que no sea compatible con clase de almacenamiento masivo, inserte la tarjeta de memoria flash en el lector de múltiples tarjetas.</li> <li>• Asegúrese de insertar o extraer el dispositivo correctamente.</li> <li>• No se soporta concentrador USB. Cuando utilice una red doméstica, conecte directamente al puerto USB del dispositivo.</li> </ul>

Home Media Gallery/USB	
Cuestión	Solución posible
La imagen o sonido se interrumpe o se distorsiona (aparece ruido de bloqueo).	<ul style="list-style-type: none"> <li>• Compruebe que el archivo sea compatible con el formato, tasa de bits y/o perfil que se soportan. Verifique también si el archivo no está dañado.</li> <li>• Puede que algunos archivos compatibles con el formato soportado no se reproduzcan o no se visualicen correctamente.</li> <li>• Compruebe que el dispositivo sea compatible con dispositivo de clase de almacenamiento masivo.</li> <li>• Compruebe que el dispositivo esté conectado correctamente, y que no haya daños (unidad de energía, modo, tal como modo de almacenamiento masivo y formato de medio, etc.).</li> <li>• Verifique si el dispositivo contiene los archivos soportados.</li> <li>• Compruebe que la velocidad del dispositivo sea suficiente (una velocidad deficiente puede resultar en interrupciones y retardo de la visualización de imágenes debido a un problema de tasa de bits). Cuando utilice una cámara digital que no sea compatible con clase de almacenamiento masivo, inserte la tarjeta de memoria flash en el lector de múltiples tarjetas.</li> </ul>
Un dispositivo externo conectado al puerto USB no funciona.	<ul style="list-style-type: none"> <li>• Compruebe si se puede conectar el dispositivo al televisor de pantalla plana.</li> <li>• Vuelva a insertar el cable USB.</li> <li>• Para la conexión, utilice un cable USB más corto que 5 m.</li> <li>• Compruebe que el cable USB esté conectado correctamente.</li> <li>• Primero apague la alimentación y, a continuación, enciéndala nuevamente para verificar si el dispositivo externo funciona correctamente.</li> <li>• Compruebe que el dispositivo externo funcione correctamente después de reiniciar el dispositivo USB.</li> <li>• Compruebe que la cámara digital esté en el modo de visualización.</li> <li>• Consulte el manual de instrucciones de la cámara digital.</li> </ul>
Los datos de foto almacenados en una cámara digital no pueden leerse a través de la interfaz USB.	<ul style="list-style-type: none"> <li>• Compruebe si se puede conectar el dispositivo al televisor de pantalla plana.</li> <li>• Compruebe que la cámara digital esté encendida.</li> <li>• Compruebe que la cámara digital esté en el modo de visualización.</li> </ul>

Home Media Gallery/Presentación de diapositivas	
Cuestión	Solución posible
La presentación de diapositivas (contenido de fotos) no comienza.	<ul style="list-style-type: none"> <li>• Verifique si el reproductor está en el modo de pausa, rotación o zoom. Si está, pulse <b>PLAY</b> o <b>ENTER</b> para iniciar la presentación de diapositivas.</li> </ul>
La imagen siguiente no aparece en la presentación de diapositivas.	<ul style="list-style-type: none"> <li>• El tiempo necesario para visualizar una imagen puede ser más largo que el tiempo predeterminado para visualizar las imágenes en las configuración Presentación de diapositivas. Reduzca el tamaño de imagen utilizando un PC y vuelva a intentarlo.</li> <li>• La presentación de diapositivas sólo visualiza archivos soportados. Si hay solamente un archivo soportado, tal archivo permanece en la pantalla. Ningún otro archivo aparece.</li> </ul>

Otros	
Cuestión	Solución posible
Sonidos/ruidos del panel	<ul style="list-style-type: none"> <li>• Algunos sonidos son apropiados para la tecnología de plasma. Ejemplos: Ruido del motor del ventilador, zumbido del circuito eléctrico, zumbido del panel de vidrio, etc.</li> </ul>
El brillo en los lados de la pantalla están irregulares	<ul style="list-style-type: none"> <li>• Se minimiza el contenido que rellena completamente la pantalla hasta la irregularidad.</li> <li>• Cambie la configuración del modo AV.</li> </ul>

Si la información precedente no soluciona el problema, póngase en contacto con el representante de servicio de Pioneer autorizado. No intente realizar el servicio usted mismo. Abrir o quitar las cubiertas le expone a posibles

descargas eléctricas y otros peligros, así como posiblemente anula su garantía. Solicite la inspección de su televisor de pantalla plana a un profesional de servicio calificado.

A continuación se listan algunas situaciones que requieren un profesional de servicio:

- caída o daño de la pantalla
- daño del cable de alimentación o enchufe
- derrame de líquido o de un objeto en la pantalla
- exposición a la lluvia o agua
- anomalía de funcionamiento de la pantalla

Ocasionalmente, puede que falle una pieza dentro del televisor de pantalla plana. Asegúrese de que el profesional de servicio utilice solamente piezas de reemplazo especificadas por Pioneer o piezas con las mismas características y rendimiento de las piezas originales. La utilización de piezas no autorizadas puede causar un incendio, descarga eléctrica u otros peligros. Al concluir cualquier servicio o reparación, solicite verificaciones de seguridad al profesional de servicio para asegurar que el producto esté funcionando correctamente.

Si necesita más asistencia o tiene dudas relacionadas con el servicio/piezas, póngase en contacto con la División de Servicio Pioneer en (800) 421-1625.

#### 6.4.1 Comprobación de la intensidad de la señal

Al recibir un canal de TV a través de una antena UHF/VHF, compruebe la intensidad de la señal del canal actual. Sólo puede utilizar esta función cuando se reciben señales de transmisión digital sobre el aire. Siga los pasos a continuación para verificar la intensidad de la señal de un canal.

- 1) Acceda a *Configuración del sistema* a través de *Configuración*.
- 2) Seleccione *Config. sint. Digital* del menú Configuración del sistema.
- 3) Seleccione *Instalación* del menú Config. sint. Digital.
- 4) Seleccione *Comprobación de la señal* del submenú.
- 5) Seleccione *Canal de RF*.  
*Para añadir canales, seleccione Añadir.*
- 6) Seleccione el canal que desee comprobar.
- 7) Ajuste la dirección de la antena hasta que la intensidad actual de la señal alcance la intensidad máxima de la señal tan cerca como sea posible.

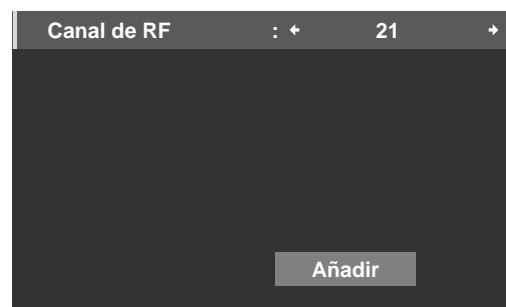

Nivel : 60%   
 Calidad : 80% 

- 8) Pulse **HOME MENU** para salir del menú.

# 7 Precauciones y advertencias

Su televisor de pantalla plana ha sido diseñada para una vida de servicio larga y productiva. Para mantener su pantalla con su rendimiento máximo, hay algunas cosas que pueden ayudar. En esta sección se proveen informaciones generales y advertencias específicas para ayudar a mantener el televisor de pantalla plana con su calidad superior a lo largo de su vida útil.

*Nota: Si no intenta utilizar su televisor de pantalla plana durante un largo período de tiempo, enciéndalo y realice algunas funciones ocasionalmente para mantener su funcionalidad.*

## 7.1 Detalles de la instalación

Es mejor utilizar piezas y accesorios diseñados por Pioneer. La utilización de accesorios que no sean el soporte o la ménsula de instalación de Pioneer puede ser la causa de que se produzcan inestabilidad y lesiones. Para instalaciones personalizadas, hable con su revendedor o instalador especializado antes de intentar instalar su televisor de pantalla plana de alta fidelidad. Esos profesionales son familiares con las técnicas de instalación apropiadas, incluyendo la ventilación.

La utilización de la unidad sin la ventilación apropiada puede ser la causa de que la temperatura interna aumente y de que se produzca un fallo en el funcionamiento. Cuando la temperatura ambiental o interna supere cierto valor, la pantalla se apagará automáticamente para que se enfríen los componentes electrónicos internos y se impidan situaciones peligrosas.

Un fallo de funcionamiento también puede ocurrir por una simple cuestión tal como ventilación o por una combinación de factores. Pioneer no se hace responsable por accidentes y daños causados por la utilización de piezas y/o accesorios fabricados por otras compañías, sitios de instalación inadecuados, estabilización deficiente, instalación incorrecta, errores operacionales, modificación del sitio o desastres naturales.

Para más información acerca de la instalación, consulte los siguientes puntos:

- Compruebe que las ventilaciones de la pantalla no estén parcialmente obstruidas o completamente bloqueadas.
- Utilice una aspiradora ajustada a su potencia mínima para limpiar las ventilaciones polvorientas.
- Distancia del pantalla desde la pared, otros equipos, etc. (para los requisitos de espacio mínimo, consulte "2.1.1 Comprobación de la apropiabilidad de la ubicación").
- No instale la unidad en espacios angostos donde la ventilación no sea apropiada.
- No cubra, coloque o encierre la pantalla en materiales como mantas, telas o carpetas, ya que esto podría bloquear las ventilaciones de la pantalla.
- Utilice un accesorio de montaje o soporte apropiado, en vez de apoyar la pantalla contra una pared u otro apoyo.

## 7.2 Consideraciones sobre la ubicación física y temperatura

Puede que se forme condensación en la superficie o interior del televisor de pantalla plana cuando se traslada la pantalla de un lugar frío a un lugar caliente, o inmediatamente después de encender un calentador o acondicionador de aire. Si se forma condensación, no encienda el televisor de pantalla plana hasta que la humedad se evapore. Encender la pantalla cuando hay condensación puede causar un fallo de funcionamiento.

## 7.3 Consejos para la utilización

Para el disfrute máximo de su televisor de pantalla plana, lea atentamente la siguiente información.

A lo largo de la vida útil del televisor de pantalla plana, así como con todas las pantallas basadas en fósforo, incluyendo televisores de tubo estándar, la luminosidad de la pantalla disminuye muy lentamente. De la misma forma, la visualización de imágenes estática durante largos períodos de tiempo puede afectar la pantalla adversamente. Para disfrutar de imágenes claras y belvas por muchos años, siga los siguientes consejos.

- Coloque el televisor de pantalla plana en el modo de espera cuando no lo utilice.
- Evite dejar una imagen fija o visualizar con frecuencia la misma imagen (por ejemplo, imágenes en subtítulos, juegos con porciones estáticas, etc.).
- Oculte la indicación en pantalla (OSD) de un reproductor DVD, videograbadora u otro dispositivo cuando no la esté utilizando.
- No deje una imagen congelada o en pausa por mucho tiempo.
- Evite visualizar una imagen con áreas muy brillantes o muy oscuras en la pantalla durante largos períodos de tiempo.

- Active el modo JUEGO en el submenú Selección AV para reproducir un juego, pero intente limitar la utilización de este modo a dos horas cada vez.
- Visualice vídeo de movimiento completo o de muchas acciones en la pantalla PANORÁMICA o COMPLETA después de reproducir un juego o visualizar una imagen fija/imagen de PC. La duración recomendada para visualizar el vídeo de acción es tres veces el tiempo en que la imagen de juego o de PC estuvo visualizada.
- Visualice vídeo de movimiento completo en pantalla PANORÁMICA o COMPLETA después de reproducir un contenido con máscaras laterales, o superior e inferior (barras negras). La visualiza extensiva de contenido con máscaras sin este proceso de recuperación puede causar el desgaste irregular de las celdas de plasma.

## 7.4 Interferencia o ruido de señal

La interferencia de señal, también conocida como *ruido de vídeo o ruido blanco*, puede ocurrir debido a muchas circunstancias diferentes. Las más comunes se describen en las secciones siguientes.

### **Rayos infrarrojos**

El televisor de pantalla plana radia rayos infrarrojos debido a sus características. Dependiendo de cómo se utiliza el televisor de pantalla plana, los mandos a distancia de los equipos cercanos pueden afectarse adversamente. Auriculares inalámbricos que utilizan rayos infrarrojos pueden captar interferencia de ruido. En este caso, ponga el equipo en un lugar donde su sensor de mando a distancia no sea afectado.

### **Señales de radio**

Aunque este televisor de pantalla plana satisfaga las especificaciones requeridas, puede que afecte las señales de los equipos cercanos. Si su radio, PC, videograbadora u otro equipo eléctrico sufre interferencias por la pantalla, aleje el equipo de la pantalla.

### **Motor del televisor de pantalla plana**

La pantalla del televisor de pantalla plana se compone de píxeles extremadamente finos y estos píxeles emiten luz de acuerdo con las señales de vídeo recibidas. Este principio puede hacerle oír un pequeño sonido de zumbido o zumbido del circuito eléctrico de la pantalla. Esto es un sonido normal para el televisor de pantalla plana y no indica un fallo de funcionamiento.

### **Ventiladores del televisor de pantalla plana**

Puede que algunas veces oiga el sonido del motor de un ventilador. El ligero sonido se produce por el aumento de velocidad del motor del ventilador de enfriamiento cuando sube la temperatura ambiente del televisor de pantalla plana. Ésta es una función normal de la pantalla y no indica un fallo de funcionamiento.

## 7.5 Propiedades del fósforo

A continuación se describen las características y efectos típicos de una pantalla de matriz basada en fósforo y, por lo tanto, no están cubiertos por la garantía:

- Imágenes residuales permanentes en el fósforo de la pantalla
- Existencia de una o más celdas de luz inactivas en pequeña cantidad
- Ruidos generados por motores de ventiladores, circuitos eléctricos (zumbido), placas de la pantalla, etc.

## 7.6 Información de imagen incluyendo imagen remanente o imagen retenida

### **Tamaño de la ventana de menú (después de cambio de vídeo)**

Los programas pueden ser de alta definición (HD) o definición estándar (SD). Este televisor de pantalla plana se redimensiona automática al tipo de definición apropiado. Si el tipo de la definición del programa de vídeo cambia mientras que una ventana de menú está en la pantalla (por ejemplo: HD a SD o SD a HD), puede que el tamaño del menú se reduzca o se amplíe temporalmente hasta que la pantalla finalice el ajuste de la imagen. El ajuste puede ocurrir, por ejemplo, cuando se cambia entre un programa de TV y una reproducción de un DVR, o cuando se cambia un programa grabado entre diferentes tipos de definición mientras se visualice un menú. El menú vuelve a su tamaño normal después de algunos segundos. Esta acción es normal, y no indica un problema con su televisor de pantalla plana.

### **Información de píxeles**

Las pantallas de plasma visualizan las imágenes utilizando píxeles. Los televisores de pantalla plana de Pioneer contienen un número muy grande de píxeles. El tamaño de la pantalla determina el número de píxeles. Con los modelos de la serie 20FD, hay más de 6,2 millones de píxeles en la pantalla de 50"/60". Todos las pantallas de visualización de Pioneer se fabrican utilizando un nivel muy alto de tecnología de ultra-precisión y pasan por un control de calidad individual.



En casos raros, puede que algunos píxeles queden permanentemente apagados, o encendidos, resultando en un píxel negro o de color permanentemente fijo en la pantalla. Este efecto es común en todas las pantallas de plasma, porque es una consecuencia de la tecnología.

Si los píxeles defectuosos están visibles en una distancia de visualización normal entre 2,5 y 3,5 metros (8,2 pies y 11,5 pies) mientras se ve una transmisión normal (o sea, no en una tarjeta de prueba, imagen fija o visualización en color simple), póngase en contacto con la División de Asistencia al Cliente (EE.UU.) o con el Departamento de Satisfacción del Cliente (CANADÁ) de Pioneer. Consulte la contracubierta hacia dentro para la información de contacto. Si, entretanto, sólo se puede ver los píxeles defectuosos muy cerca o durante visualizaciones en color simples, esto se considera normal para esta tecnología.

### **Retención de la imagen (quemado de pantalla)**

Dejar una imagen estática en la pantalla durante varias horas puede causar una débil huella de la imagen. Esta huella se conoce como retención de la imagen o quemado de la pantalla. La imagen puede ser temporal o permanente. Causada por varios factores, la retención de imagen puede ocurrir en todas las tecnologías de visualización, incluyendo los sistemas LCD, plasma, CRT de visualización directa y televisores de proyección.

En las pantallas de plasma de hoy en día, la retención de imagen permanente ya no es una preocupación. La mayoría de la retención de imagen puede mayorarse simplemente por la visualización con muchas acciones o cambios rápidos de escenas. Para evitar la retención de imagen lo más posible, consulte los consejos a continuación.

- Cambie la imagen periódicamente cuando visualice imágenes estáticas, tales como una imagen fija de un PC o de una consola de videojuegos, durante largos períodos de tiempo.
- Siempre que posible, evite dejar imágenes fijas tales como el indicador de la hora actual o logotipos de canal en la pantalla.
- Visualice los contenidos en una relación de aspecto ancha (sin barras negras o grises en los lados del contenido). Este televisor de pantalla plana está equipado con múltiples modos de visualización de pantalla ancha; utilice uno de estos modos para llenar toda la pantalla con el contenido. Contemple en una relación de aspecto ancha, a menos que hacer esto sea una violación de derechos de auto.
- Configure la función de detección de máscaras laterales al Modo 1 ó Modo 2. Las imágenes de relación de aspecto 16:9 de alta definición que contienen máscaras laterales se detectan automáticamente y se visualizan con máscaras laterales o en pantalla completa.
- Evite visualizar imágenes oscuras después de imágenes fijas durante un largo período de tiempo. En la mayoría de los casos, se puede corregir la retención de imagen causada por esta secuencia visualizando imágenes brillantes durante un período de tiempo equivalente.

### **Imagen remanente**

La visualización de las mismas imágenes, imágenes fijas por ejemplo, durante un largo período de tiempo puede causar el efecto de imagen remanente. Imagen remanente refiérese a una imagen fantasma de la imagen fija que permanece visible después que desaparezca la imagen original. Esto puede ocurrir en los casos siguientes.

- Imagen remanente debida a carga eléctrica remanente  
*Si se visualiza una imagen con una luminancia de pico muy alto por más de un minuto, puede que se produzca una imagen remanente debido a la carga eléctrica remanente. La imagen fantasma que permanece en la pantalla desaparece cuando se visualizan imágenes en movimiento. La luminancia de la imagen fija y la duración de tiempo que tal imagen ha sido visualizada determinan la cantidad de tiempo que toma para que la imagen fantasma desaparezca.*
- Imagen remanente (imagen retenida) debido al quemado  
*Evite visualizar continuamente la misma imagen en el televisor de pantalla plana durante largos periodos de tiempo. Si se visualiza la misma imagen continuamente durante varias horas, o por periodos de tiempo más cortos durante varios días, en la pantalla quedará una imagen remanente permanente. Esta imagen remanente es permanente debido a los materiales fluorescentes quemados. Las imágenes quemadas pueden atenuarse eventualmente después de reproducir otras secuencias de vídeo, pero no desaparecen completamente.*

Cuando se visualiza un menú de programa o una imagen congelada durante hasta 10 minutos, el televisor de pantalla plana apaga la imagen automáticamente para evitar daños debidos al quemado de la pantalla.

### **Protección de pantalla**

La protección de pantalla optimiza simultáneamente las configuraciones relacionadas para aliviar la retención de imagen. Para los detalles, consulte "3.6.2 Extensión de la vida útil de la pantalla".

**Orbiter de imagen**

Otra función incorporada para proteger el quemado de la pantalla es la función Orbiter. La función Orbiter cambia automáticamente la posición de la imagen mientras de forma imperceptible la imagen está en la pantalla. Para más información acerca de la función, consulte "3.6.3 Activación de Orbiter".

**7.7 Precauciones de seguridad**

Su televisor de pantalla plana se ha proyectado y fabricado llevando en cuenta la seguridad como una de las prioridades más altas. Sin embargo, si no se utiliza de la forma correcta puede producir descargas eléctricas y/o un incendio. Para evitar peligros, siga las instrucciones a continuación cuando instale, opere y limpie su televisor de pantalla plana.

- Lea y guarde las instrucciones - Lea todas las instrucciones e información del usuario que se proveen con su televisor de pantalla plana.
- Entorno - Evite instalar la pantalla en un lugar expuesto a grandes cantidades de polvo, temperaturas extremas, alta humedad, luz directa del sol, o un lugar sujeto a vibraciones o impactos. Igualmente, nunca derrame líquidos ni inserte objetos en el televisor de pantalla plana.
- Limpieza - Consulte la sección precedente con respecto a la forma adecuada de limpiar su televisor de pantalla plana.
- Agua y humedad - Evite operar o posicionar su pantalla muy cerca de agua u otras fuentes de líquido. Tales lugares incluyen un cuarto de baño, cocina o fregadero, sótano húmedo, piscina, etc.
- Alimentación - Apague la pantalla antes de conectar cualquier otro equipo. Opere la pantalla solamente a través de una toma de corriente puesta a tierra.

**7.8 Avisos Legales****7.8.1 Seguridad****ADVERTENCIA**

**Este aparato no es impermeable. Para evitar el riesgo de incendio y de descargas eléctricas, no ponga ningún recipiente lleno de líquido (como pueda ser un vaso o un florero) cerca del aparato ni lo exponga a goteo, salpicaduras, lluvia o humedad.**

D3-4-2-1-3\_A\_Sp

**ADVERTENCIA:** Este producto está provisto de una clavija de tres conductores con toma de tierra (puesta a tierra) cuya tercera patilla es la de toma de tierra. Esta clavija sólo se adapta en una toma de corriente del tipo de toma de tierra. Si no puede insertar la clavija en la toma de corriente, llame a un electricista profesional para que le reemplace la toma de corriente por otra con toma de tierra que sea adecuada. No elimine el dispositivo de seguridad de la clavija con toma de tierra.

D3-4-2-1-6\_A\_Sp

**ADVERTENCIA:** Para evitar el peligro de incendio, no ponga nada con fuego encendido (como pueda ser una vela) encima del aparato.

D3-4-2-1-7a\_A\_Sp

**PRECAUCIÓN DE VENTILACIÓN:**

Quando instale este aparato, asegúrese de dejar espacio en torno al mismo para la ventilación con el fin de mejorar la disipación de calor. Para el espacio mínimo requerido, consulte la página 15.

**ADVERTENCIA:** Las ranuras y aberturas de la caja del aparato sirven para su ventilación para poder asegurar un funcionamiento fiable del aparato y para protegerlo contra sobrecalentamiento. Para evitar el peligro de incendio, las aberturas nunca deberán taparse ni cubrirse con nada (como por ejemplo, periódicos, manteles, cortinas) ni ponerse en funcionamiento el aparato sobre una alfombra gruesas o una cama.

**PRECAUCIÓN:** El interruptor  de este aparato no corta por completo toda la alimentación de la toma de corriente de CA. Puesto que el cable de alimentación hace las funciones de dispositivo de desconexión de la corriente para el aparato, para desconectar toda la alimentación del aparato deberá desenchufar el cable de la toma de corriente de CA. Por lo tanto, asegúrese de instalar el aparato de modo que el cable de alimentación pueda desenchufarse con facilidad de la toma de corriente de CA en caso de un accidente. Para evitar correr el peligro de incendio, el cable de alimentación también deberá desenchufarse de la toma de corriente de CA cuando no se tenga la intención de utilizarlo durante mucho tiempo seguido (por ejemplo, antes de irse de vacaciones).

D3-4-2-2a\_A\_Sp

### Entorno de funcionamiento

Temperatura y humedad del entorno de funcionamiento

+0 °C a +40 °C (+32 °F a +104 °F); menos del 85 % de humedad relativa (rejillas de refrigeración no obstruidas)  
No instale este aparato en un lugar mal ventilado, ni en lugares expuestos a alta humedad o a la luz directa del sol (o de otra luz artificial potente).

D3-4-2-1-7c\_A\_Sp

### 7.8.2 Interferencia de radio

Este televisor digital puede recibir programación de televisión por cable básica analógica, básica digital y 'premium' digital mediante conexión directa a un sistema de cable que provea dicha programación. Para ver programación digital codificada se requiere una tarjeta de seguridad suministrada por su proveedor de cable. Ciertos servicios avanzados e interactivos de cable digital como video en demanda, guía de programación mejorada del proveedor de cable y servicios de televisión con datos mejorados podrían requerir la utilización de un descodificador (STB). Para mayor información, comuníquese con su proveedor de cable local.

### Información al usuario

Cambios o modificaciones realizados sin la autorización apropiada pueden invalidar el derecho del usuario de operar el equipo.

D8-10-2\_Sp

### [Para el modelo canadiense]

Este aparato digital de clase B cumple con la norma ICES-003 del Canadá.

D8-10-1-3\_Sp

### COMISIÓN FEDERAL DE COMUNICACIONES DECLARACIÓN DE CONFORMIDAD

Este dispositivo cumple con la parte 15 de los reglamentos de la FCC. El funcionamiento está sujeto a las dos condiciones siguientes: (1) Este dispositivo no puede causar interferencia perjudicial, y (2) este dispositivo debe aceptar cualquier interferencia recibida, incluyendo una interferencia que puede causar un funcionamiento no deseado.

Nombre del producto: Televisor de Pantalla Plana

Número del modelo: PDP-6020FD/PDP-5020FD

Categoría del producto: Computadoras personales y periféricos de clase B

Nombre del responsable: PIONEER ELECTRONICS SERVICE, INC.

Dirección: 1925 E. DOMINGUEZ ST., LONG BEACH, CA 90801-1760, U.S.A.

Teléfono: 800-421-1625

URL: <http://www.pioneerelectronics.com>

**NOTA:** Este equipo ha sido probado y se ha comprobado que cumple con los límites para un dispositivo digital de clase B, de acuerdo con la Parte 15 de las Reglas de FCC. Esos límites están concebidos para proveer una protección razonable contra interferencias perjudiciales en una instalación residencial. Este equipo genera, utiliza, y puede radiar energía de frecuencia de radio y, si no se instala y se utiliza de acuerdo con las instrucciones, puede causar interferencias perjudiciales a las comunicaciones de radio. Sin embargo, no hay ninguna garantía de que no ocurrirá interferencia en una instalación particular. Si este equipo causa interferencia perjudicial a la recepción de radio o televisión, que se puede determinar mediante el encendido y apagado del equipo, se recomienda al usuario que intente corregir la interferencia a través de una o más de las medidas siguientes:

- Reoriente o reubique la antena de recepción.
- Aumente la separación entre el equipo y el receptor.
- Conecte el equipo a una toma de corriente en un circuito diferente del cual el receptor está conectado.
- Consulte su revendedor o un técnico experimentado de radio/TV para ayuda.

D8-10-1-2\_Sp

**PRECAUCIÓN:** Este producto satisface los reglamentos de la FCC cuando se utilizan cables o conectores blindados para conectar el producto a otro equipo. Para impedir las interferencias electromagnéticas con aparatos eléctricos tales como radios y televisores, utilice conectores y cables blindados para hacer las conexiones.

D8-10-3a\_Sp

## 8 Apéndice

### 8.1 Cuadros de clasificación (para diversas clasificaciones de audiencia)

Los cuadros a continuación listan varios sistemas de clasificación reconocidos por su televisor de pantalla plana.

#### 8.1.1 Clasificaciones de TV (basadas en edad)

Clasificación	Descripción
TV-Y	Todos los niños
TV-Y7	Niños de siete y mayores
TV-G	Audiencias generales
TV-PG	Orientación familiar sugerida
TV-14	Fuerte atención a los padres
TV-MA	Audiencias maduras solamente

#### 8.1.2 Clasificaciones de control paterno de TV de EE.UU. (basadas en edad/categoría)

Clasificación	Descripción
FV	Violencia de fantasía
V	Violencia
S	Situaciones sexuales
L	Lenguaje adulto
D	Diálogo sexual

#### 8.1.3 Clasificaciones de cine MPAA (basadas en edad)

Clasificación	Descripción
N/A	No aplicable a las clasificaciones MPAA
G	Audiencias generales. Todas las edades admitidas.
PG	Orientación familiar sugerida. Puede que algún material no sea adecuado para los niños.
PG-13	Fuerte atención a los padres. Puede que algún material sea inadecuado a niños menores de 13 años de edad.
R	Restringido. Bajo 17 se requiere compañía de uno de los padres o tutor adulto (la edad varía en algunas jurisdicciones).
NC-17	Nadie de 17 y menor admitido.
NR	No clasificado

**8.1.4 Clasificaciones canadienses en inglés (basadas en edad)**

Clasificación	Descripción
E (exento)	Noticias, deportes, documentarios y otros programas de información; espectáculos de conversación, vídeos de música, programas de variedad
C (niños)	Para niños menores de ocho años de edad; tiene especial atención a temas que podrían amenazar su sentido de seguridad y bien-estar
C8+ (niños arriba de 8 años de edad)	Contiene violencia como la única manera o preferida, aceptable de resolver un conflicto; ni encoraja los niños a imitar acciones peligrosas que pueden ver en la pantalla
G (general)	Aceptable para todas edades; contiene muy poca violencia, física, verbal o emocional
PG (orientación familiar)	Para la audiencia general, pero puede que no sea adecuado para niños muy pequeños (menores de ocho años de edad), podría contener temas o cuestiones controversiales
14+ (niños arriba de 14 años de edad)	Contiene temas donde la violencia es uno de los elementos dominantes de la historia, pero debe ser integral al desarrollo de la trama o carácter; el lenguaje usado podría ser profano; presencia de desnuez limitada dentro del contexto del tema
18+ (adultos)	Contiene violencia relacionada con el desarrollo de la trama, carácter o temas destinados a visualización de adultos; podría contener lenguaje gráfico y representaciones de sexo y desnuez

**8.1.5 Clasificaciones canadienses en francés (basadas en edad)**

Clasificación	Descripción
E	Noticias, deportes, documentarios y otros programas de información; espectáculos de conversación, vídeos de música, programas de variedad
G	Todas las edades y niños, contiene violencia directa mínima, pero puede integrarse a la trama de una manera humorosa y no realista
8ans+	General pero no aconsejables para niños pequeños; puede visualizarse por una amplia audiencia pública, pero podría contener escenas que molestan los niños menores de ocho años de edad que no pueden distinguir entre situaciones imaginarias y reales; visualización con los padres
13ans+	Contiene escenas frecuentes de violencia y, por lo tanto, se recomienda su visualización con los padres
16ans+	Contiene escenas frecuentes de violencia y violencia intensa
18ans+	Solamente para visualización de adultos; contiene escenas violentas frecuentes y violencia intensa

## 8.2 Códigos de fabricantes para programar el mando a distancia

### 8.2.1 Cable

Marca/ Código	Marca/ Código	Marca/ Código	Marca/ Código	Marca/ Código	Marca/ Código
<u>A-Mark</u> 0008,0144	<u>Century</u> 0008	<u>GMI</u> 0883	<u>Pace</u> 1877, 0877,	<u>Regal</u> 0276	<u>Torx</u> 0003
<u>ABC</u> 0237, 0003, 0008	<u>Clearmaster</u> 0883	<u>GoldStar</u> 0144	0237, 0008	<u>Runco</u> 0000	<u>Toshiba</u> 0000
<u>Accuphase</u> 0003	<u>ClearMax</u> 0883	<u>Hitachi</u> 0003, 0008	<u>Panasonic</u> 0000, 0008, 0144, 0107	<u>Samsung</u> 0003, 0144, 0023	<u>Tristar</u> 0883
<u>Acorn</u> 0237	<u>Cool Box</u> 0883	<u>Insight</u> 0476, 0810	<u>Paragon</u> 0000, 0008, 0525	<u>Scientific</u> <u>Atlanta</u> 1877, 0877, 0477, 0237, 0003, 0000, 0008	<u>United Cable</u> 0276, 0003
<u>Action</u> 0237	<u>Coolmax</u> 0883	<u>Jerrold</u> 0476, 0810, 0276, 0003	<u>Penney</u> 0000	<u>Philips</u> 1305, 0317	<u>US Electronics</u> 0276, 0003, 0008
<u>Active</u> 0237	<u>Digeo</u> 1187	<u>Memorex</u> 0000	<b>Pioneer</b> <b>1877, 0877,</b> <b>0144, 0533,</b> <b>0023, 0260,</b> <b>1021</b>	<u>Sony</u> 1006	<u>V2</u> 0883
<u>Americast</u> 0899	<u>Director</u> 0476	<u>Mitsubishi</u> 0003	<u>Pulsar</u> 0000	<u>Sprucer</u> 0144	<u>Videoway</u> 0000
<u>Archer</u> 0237, 0260	<u>Fosgate</u> 0276	<u>Motorola</u> 1376, 0476, 0810, 0276, 1187, 1106	<u>Quasar</u> 0000	<u>Starcom</u> 0003	<u>Viewmaster</u> 0883
<u>BCC</u> 0276	<u>GE</u> 0144	<u>Multitech</u> 0883	<u>RadioShack</u> 0883	<u>Supercable</u> 0276	<u>Vision</u> 0883
<u>Bell South</u> 0899	<u>General</u> <u>Instrument</u> 0476, 0810, 0276, 0003	<u>Nova Vision</u> 0008	<u>RCA</u> 1256	<u>Supermax</u> 0883	<u>Vortex View</u> 0883
<u>British Telecom</u> 0003	<u>Gibraltar</u> 0003	<u>Novaplex</u> 0008		<u>Thomson</u> 1256	<u>Zenith</u> 0000, 0525, 0899

### 8.2.2 Satélite

Marca/ Código	Marca/ Código	Marca/ Código	Marca/ Código	Marca/ Código	Marca/ Código
<u>Bell ExpressVu</u> 0775, 1170	<u>Dishpro</u> 1505, 0775, 1775	<u>HTS</u> 0775, 1775	<u>Mitsubishi</u> 0749	<u>Proscan</u> 0392, 0566	<u>Star Trak</u> 0869
<u>Chaparral</u> 0216	<u>Echostar</u> 1505, 0775, 1170, 1775	<u>Hughes</u> <u>Network</u> <u>Systems</u> 1142, 0749, 1749, 1442, 1443, 1444, 1538	<u>Motorola</u> 0869, 0856	<u>RadioShack</u> 0566, 0775, 0869	<u>Thomson</u> 0392, 0566
<u>Coolsat</u> 1806, 2147	<u>Expressvu</u> 0775, 1775	<u>Humax</u> 1790, 1781	<u>Netsat</u> 0099	<u>RCA</u> 0392, 0566, 1142, 0775, 0855, 0143, 1392, 1442	<u>TiVo</u> 1142, 1442, 1443, 1444, 1538
<u>Crossdigital</u> 1109	<u>Fortec Star</u> 1550, 1821, 1948	<u>Innova</u> 0099	<u>Next Level</u> 0869	<u>Panasonic</u> 0247, 0701	<u>Toshiba</u> 0749, 1749, 0790, 0819, 1285
<u>DirecTV</u> 1377, 0392, 0566, 0639, 1639, 1142, 0247, 0749, 1749, 0819, 1856, 1076, 1108, 0099, 1109, 1392, 1414, 1442, 1443, 1444, 1538, 1609	<u>Funai</u> 1377	<u>Jerrold</u> 0869	<u>Pansat</u> 0647, 1807	<u>Pansat</u> 0647, 1807	<u>UltimateTV</u> 1392
<u>Dish Network</u> <u>System</u> 1505, 0775, 1170, 1775	<u>GE</u> 0392, 0566	<u>JVC</u> 0775, 1170, 1775	<u>Philips</u> 1142, 0749, 1749, 0775, 0819, 1076, 0722, 0099, 1442	<u>Philips</u> 1142, 0749, 1749, 0775, 0819, 1076, 0722, 0099, 1442	<u>Ultrasat</u> 1806
	<u>General</u> <u>Instrument</u> 0869	<u>LG</u> 1226, 1414	<b>Pioneer</b> <b>1142, 0329,</b> <b>1442</b>	<u>Sanyo</u> 1219	<u>Uniden</u> 0722
	<u>GOI</u> 0775, 1775	<u>Magnavox</u> 0722	<u>Primestar</u> 0869	<u>SKY</u> 0856, 0099	<u>Voom</u> 0869
	<u>Hitachi</u> 0749, 0819, 1250	<u>McIntosh</u> 0869		<u>Sony</u> 0639, 1639	<u>Zenith</u> 0856, 1856, 1810
	<u>Houston</u> 0775			<u>Star Choice</u> 0869	

8.2.3 Videgrabadora (Marcas A - F)

Marca/ Código	Marca/ Código	Marca/ Código	Marca/ Código	Marca/ Código	Marca/ Código
<u>A-Mark</u> 0037, 0240, 0000, 0278, 0046	<u>Allegro</u> 0039, 1137	<u>Bell ExpressVu</u> 1944	<u>Classic</u> 0037	<u>Daytron</u> 0037, 0278	<u>Electroponic</u> 0037
<u>ABS</u> 1972	<u>America Action</u> 0278	<u>Broksonic</u> 0184, 0121,	<u>Colortyme</u> 0060, 0035,	<u>DBX</u> 0040, 0050	<u>Emerald</u> 0184, 0121
<u>Accurian</u> 0000	<u>American High</u> 0035, 0081	0209, 0002, 0479, 1815	0045, 0278	<u>Dell</u> 1972	<u>Emerex</u> 0032
<u>Admiral</u> 0060, 0048, 0039, 0047, 0104, 0209, 0479	<u>Amstrad</u> 0000	<u>Calix</u> 0037	<u>Colt</u> 0000, 0072	<u>Denon</u> 0081, 0042	<u>Emerson</u> 0037, 0184, 0240, 0000,
<u>Adventura</u> 0037, 0240, 0000	<u>Anam National</u> 0226	<u>Candle</u> 0037, 0038	<u>Craig</u> 0037, 0047, 0240, 0072	<u>Derwent</u> 0041	0121, 0043, 0209, 0002, 0278, 0479,
<u>Adyson</u> 0072	<u>Asha</u> 0240	<u>Canon</u> 0035	<u>Criterion</u> 0000, 0072	<u>DirectTV</u> 0739, 0740	0593, 1593
<u>Aiko</u> 0278	<u>Astra</u> 0035, 0240	<u>Capehart</u> 0002	<u>Crosley</u> 0035, 0081, 0000	<u>Dish Network</u> System 1944	<u>ESA</u> 1137
<u>Aiwa</u> 0037, 0000, 0124, 0307, 1137, 0468	<u>Audio Dynamics</u> 0040	<u>Captive Works</u> 2167	<u>Crown</u> 0072, 0278	<u>Dishpro</u> 1944	<u>Expressvu</u> 1944
<u>Akai</u> 0041, 0175	<u>Audio-Technica</u> 0058	<u>Carrera</u> 0240	<u>Curtis Mathes</u> 0060, 0035, 0162, 0240,	<u>Dual</u> 0000	<u>Fisher</u> 0039, 0047, 0000, 0104, 0046
<u>Alba</u> 0209, 0072, 0278	<u>Audiovox</u> 0037, 0278, 0038	<u>Carver</u> 0035, 0081	0000, 0041, 0278, 0432	<u>Dumont</u> 0040	<u>Fuji</u> 0035, 0033
<u>Alienware</u> 1972	<u>Avis</u> 0000, 0072	<u>CCE</u> 0072, 0278	<u>Cybernex</u> 0240	<u>Durabrand</u> 0039, 0038	<u>Fujitsu</u> 0000
	<u>Beaumark</u> 0240	<u>Cineral</u> 0278	<u>CyberPower</u> 1972	<u>Dynatech</u> 0240, 0000	<u>Funai</u> 0037, 0000, 0072, 0278, 0593, 1593
	<u>Bell &amp; Howell</u> 0035, 0048, 0039, 0000, 0104, 0046, 0479	<u>CineVision</u> 1137	<u>Daewoo</u> 0037, 0045, 0278, 0046, 1137	<u>Echostar</u> 1944	
		<u>Citizen</u> 0035, 0037, 0240, 0000, 0209, 0278, 0479		<u>Electrohome</u> 0060, 0037, 0240, 0000, 0043, 0209	

## 8.2.4 Videgrabadora (Marcas G - O)

Marca/ Código	Marca/ Código	Marca/ Código	Marca/ Código	Marca/ Código	Marca/ Código
<u>Garrard</u> 0000	<u>Headquarter</u> 0046	<u>Jensen</u> 0067, 0041	<u>M Electronic</u> 0240	<u>Metz</u> 0037	<u>NEC</u> 0104, 0067,
<u>Gateway</u> 1972	<u>Hewlett</u> <u>Packard</u> 1972	<u>JVC</u> 0067, 0041,	<u>Magnasonic</u> 0037, 0240,	<u>MGA</u> 0060, 0240,	0041, 0038,
<u>GE</u> 0060, 0035,	<u>HI-Q</u> 0035, 0047,	0058, 1162	0000, 0072,	0043	0040, 0050
0048, 0240,	0000	1944	0278, 0593	<u>MGN</u> <u>Technology</u> 0240	<u>New Tech</u> 0072
0000	<u>Hitachi</u> 0035, 0037,	<u>KEC</u> 0037, 0278	<u>Magnavox</u> 0035, 0037,	<u>Microsoft</u> 1972	<u>Nikko</u> 0037, 0278
<u>Gemini</u> 0060	0045, 0000,	<u>Kenwood</u> 0067, 0041,	0048, 0039,	<u>Midland</u> 0240	<u>Nikkodo</u> 0037, 0278
<u>Genexxa</u> 0037, 0000,	0042, 0041, 0089	0038, 0046	0000, 0226,	<u>Mind</u> 1972	<u>Nishi</u> 0240
0278	<u>Howard</u> <u>Computers</u> 1972	<u>KLH</u> 0072	0563, 0593,	<u>Minolta</u> 0042	<u>Niveus Media</u> 1972
<u>Go Video</u> 0240, 0432,	<u>HP</u> 1972	<u>Kodak</u> 0035, 0037	0618, 1593	<u>Mitsubishi</u> 0060, 0048,	<u>Noblex</u> 0240
0526, 0614,	<u>HTS</u> 1944	<u>KTV</u> 0000	<u>Magnin</u> 0240	0047, 0000,	<u>Northgate</u> 1972
1137, 1873	<u>Hughes</u> <u>Network</u> <u>Systems</u> 0042, 0739,	<u>LG</u> 0037, 0240,	<u>Marantz</u> 0035, 0081,	0042, 0067,	<u>Olympus</u> 0035, 0162,
<u>GOI</u> 1944	0740	0038, 1037,	0038	0043, 0041, 0173	0104, 0226
<u>GoldStar</u> 0035, 0037,	<u>Humax</u> 0739, 1797,	1137, 2010	<u>Marta</u> 0037	<u>Motorola</u> 0035, 0048,	<u>Onkyo</u> 0222
0039, 0000,	1988	<u>Linksys</u> 1972	<u>Matsui</u> 0037, 0209	1843	<u>Optimus</u> 1062, 0035,
0278, 0038,	<u>Hush</u> 1972	<u>Lloyd's</u> 0240, 0000,	<u>Matsushita</u> 0035, 0162,	<u>Movie Walker</u> 0072	0162, 0037,
1137	<u>Hytek</u> 0047, 0000,	0072, 0038,	0081, 1162	<u>MTC</u> 0240, 0000,	0048, 0047,
<u>Goodmans</u> 0037, 0081,	0072	0040	<u>Media Center</u> <u>PC</u> 1972	0072	0240, 0000,
0000, 0072,	<u>iBUYPOWER</u> 1972	<u>Loewe</u> 0081	<u>MEI</u> 0035	<u>MTX</u> 0000	0104, 0058,
0278	<u>Instant Replay</u> 0035, 0226	<u>Logik</u> 0240, 0000,	<u>Memorex</u> 0035, 0162,	<u>Multitech</u> 0039, 0000,	0432, 0593,
<u>Gradiente</u> 0000	0240, 0041	0072	0037, 0048,	0072	1162
<u>Granada</u> 0081, 0042	<u>ITT Nokia</u> 0240, 0041	<u>Lumatron</u> 0278	0039, 0047,	<u>NAD</u> 0240, 0104,	<u>Orion</u> 0184, 0240,
<u>Grundig</u> 0081, 0226	<u>Janeil</u> 0240	<u>Luxor</u> 0046	0240, 0000,	0058	0000, 0104,
<u>Harley Davidson</u> 0000		<u>LXI</u> 0037, 0000,	0104, 0209,		0121, 0209,
<u>Harman/Kardon</u> 0081, 0038		0042, 0067	0072, 0278,		0002, 0278,
<u>Harvard</u> 0072			0046, 0307,		0479
<u>Harwood</u> 0072			0479, 1037,		
			1162		



8.2.5 Videgrabadora (Marcas P - V)

Marca/ Código	Marca/ Código	Marca/ Código	Marca/ Código	Marca/ Código	Marca/ Código
<u>Panama</u> 0035	<u>Proscan</u> 0060	<u>ReplayTV</u> 0614, 0616	<u>Shintom</u> 0039, 0240,	<u>Symphonic</u> 0240, 0000,	<u>TNIX</u> 0037
<u>Panasonic</u> 1062, 0035,	<u>Protec</u> 0000, 0072	<u>Ricavision</u> 1972	0000, 0072	0002, 0593,	<u>Tocom</u> 0240
0162, 0000,	<u>Protech</u> 0072	<u>Rio</u> 1137	<u>Shogun</u> 0240	1593	<u>Toshiba</u> 0240, 0045,
0225, 0226,	<u>Pulsar</u> 0039, 0240,	<u>Runco</u> 0039	<u>Siemens</u> 0037, 0104	<u>Systemax</u> 1972	0000, 0043,
0614, 0616,	0278	<u>Samsung</u> 0060, 0240,	<u>Signature</u> 0060, 0035,	<u>Tagar Systems</u> 1972	0209, 0041,
1162	<u>Pulser</u> 0240	0060, 0240,	0037, 0048,	<u>Tandy</u> 0000, 0104	1008, 1972,
<u>Penney</u> 0035, 0162,	<u>Quarter</u> 0046	0045, 0000,	0000, 0046,	<u>Tashiko</u> 0037	1996, 1988
0037, 0047,	<u>Quartz</u> 0035, 0047,	0038, 0432,	0479	<u>Tatung</u> 0048, 0081,	<u>Tosonic</u> 0278
0081, 0240,	0046	0739	<u>Singer</u> 0037, 0240,	0000, 0067,	<u>Totevision</u> 0037, 0240
0000, 0042,	<u>Quasar</u> 0046	<u>Samtron</u> 0240	0072	0041	<u>Touch</u> 1972
0067, 0038,	<u>Quasar</u> 0035, 0162,	<u>Sanky</u> 0048, 0039	<u>Sonic Blue</u> 0614, 0616,	<u>Teac</u> 0000, 0067,	<u>Trix</u> 0037
0040	1162	<u>Sansui</u> 0240, 0000,	1137	0041	<u>Ultra</u> 0045, 0278
<u>Pentax</u> 0042	<u>RadioShack</u> 0035, 0162,	0067, 0209,	<u>Sonographe</u> 0046	<u>Technics</u> 0035, 0162,	<u>Unitech</u> 0240
<u>Philco</u> 0035, 0081,	0037, 0048,	0041, 0072,	<u>Sony</u> 0035, 0047,	0037, 0000	<u>Vector</u> 0045
0000, 0209,	0047, 0240,	0002, 0479	0032, 0033,	<u>Teknika</u> 0035, 0037,	<u>Vector Research</u> 0184, 0038,
0479	0000, 0104,	<u>Sanyo</u> 0047, 0240,	0000, 0067,	0000	0040
<u>Philips</u> 0035, 0162,	0000, 0104,	0000, 0104,	0046, 0226,	<u>Telecorder</u> 0240	<u>Vextra</u> 0072
0048, 0081,	0046, 1037,	0046, 0159,	0275, 0636,	<u>Telefunken</u> 0041	<u>Victor</u> 0067, 0041
0045, 0000,	1162	0479	1032, 1702,	<u>Tevion</u> 0479	<u>Video Concepts</u> 0045, 0040
0209, 0616,	<u>Radix</u> 0037	<u>Scott</u> 0184, 0045,	1703, 1896,	<u>Thomas</u> 0000, 0002	<u>Videomagic</u> 0037
0618, 0739,	<u>Randex</u> 0037	0121, 0043	1972	<u>Thomson</u> 0060, 0041	<u>Videosonic</u> 0240, 0000,
1081, 1181,	<u>RCA</u> 0060, 0035,	<u>Sears</u> 0060, 0035,	<u>Soundmaster</u> 0000	<u>Tisonic</u> 0278	0072
1818	0060, 0035,	0162, 0037,	<u>Stack 9</u> 1972	<u>TiVo</u> 0618, 0636,	<u>Viewsonic</u> 1972
<u>Pilot</u> 0037	0048, 0240,	0048, 0039,	<u>Star Choice</u> 1843	0739, 0740,	<u>Villain</u> 0000
<b>Pioneer</b> <b>0162, 0081,</b>	0045, 0000,	0047, 0033,	<u>STS</u> 0042	1337, 1944,	<u>Voodoo</u> 1972
<b>0042, 0067,</b>	0042, 0880,	0045, 0000,	<u>SV2000</u> 0000, 0072	1996	
<b>0058, 0168,</b>	0058	0042, 0104,	<u>SVA</u> 0000	<u>TMK</u> 0240, 0000	
<b>1337, 1803</b>	<u>Realistic</u> 0035, 0162,	0067, 0043,	<u>Sylvania</u> 0035, 0081,		
<u>Polk Audio</u> 0081	0037, 0048,	0209, 0041,	0000, 0043,		
<u>Portland</u> 0278	0047, 0240,	0072, 0046,	0593, 1593		
<u>Presidian</u> 1593	0000, 0104,	0058			
<u>Profitronic</u> 0240	0121, 0278,	<u>Sharp</u> 0048, 0047,			
	0046, 1162	0032, 0000,			
		1875			

## 8.2.6 Videgrabadora (Marcas W - Z)

Marca/ Código	Marca/ Código	Marca/ Código	Marca/ Código	Marca/ Código	Marca/ Código
<u>Wards</u> 0060, 0035, 0037, 0048, 0047, 0081, 0033, 0240, 0045, 0000,	0042, 0043, 0041, 0072, 0038, 0046, 0058, 0479 <u>Wharfedale</u> 0593	<u>White</u> <u>Westinghouse</u> 0000, 0209, 0072, 0278, 0479	<u>World</u> 0209, 0002, 0479 <u>XR-1000</u> 0035, 0240, 0000, 0072	<u>Yamaha</u> 0041, 0038 <u>Zenith</u> 0037, 0039, 0033, 0000, 0209, 0041,	0278, 0479, 1137, 1709 <u>ZT Group</u> 1972

## 8.2.7 PVR

Marca/ Código	Marca/ Código	Marca/ Código	Marca/ Código	Marca/ Código	Marca/ Código
<u>ABS</u> 1972 <u>Alienware</u> 1972 <u>Bell ExpressVu</u> 1944 <u>Captive Works</u> 2167 <u>CyberPower</u> 1972 <u>Dell</u> 1972 <u>DirecTV</u> 0739, 0740 <u>Dish Network</u> <u>System</u> 1944 <u>Dish Pro</u> 1944	<u>Echostar</u> 1944 <u>ExpressVu</u> 1944 <u>Gateway</u> 1972 <u>Go Video</u> 0614, 1873 <u>GO!</u> 1944 <u>Hewlett Packard</u> 1972 <u>Howard</u> <u>Computers</u> 1972 <u>HP</u> 1972 <u>HTS</u> 1944	<u>Hughes</u> <u>Network</u> <u>Systems</u> 0739, 0740 <u>Humax</u> 0739, 1797 1988 <u>Hush</u> 1972 <u>iBUYPOWER</u> 1972 <u>JVC</u> 1944 <u>LG</u> 2010 <u>Linksys</u> 1972	<u>Media Center</u> <u>PC</u> 1972 <u>Microsoft</u> 1972 <u>Mind</u> 1972 <u>Motorola</u> 1843 <u>Niveus Media</u> 1972 <u>Northgate</u> 1972 <u>Panasonic</u> 0614, 0616 <u>Philips</u> 0618, 0739 1818	<b>Pioneer</b> <b>1337, 1803</b> <u>RCA</u> 0880 <u>ReplayTV</u> 0614, 0616 <u>Samsung</u> 0739 <u>Sharp</u> 1875 <u>Sonic Blue</u> 0614, 0616 <u>Sony</u> 0636, 1972 <u>Stack 9</u> 1972 <u>Star Choice</u> 1843 <u>Systemax</u> 1972	<u>Tagar Systems</u> 1972 <u>TiVo</u> 0618, 0636, 0739, 1337 0740 <u>Toshiba</u> 1008, 1972, 1996, 1988 <u>Touch</u> 1972 <u>Viewsonic</u> 1972 <u>Voodoo</u> 1972 <u>Zenith</u> 1709 <u>ZT Group</u> 1972

## 8.2.8 BD (HD-DVD)

Marca/ Código	Marca/ Código	Marca/ Código	Marca/ Código	Marca/ Código
<u>LG</u> 0741 <u>Onkyo</u> 1769	<u>Panasonic</u> 1641 <u>Philips</u> 2084	<b>Pioneer</b> <b>2052, 0142</b> <u>RCA</u> 1769	<u>Samsung</u> 0199 <u>Sony</u> 1516	<u>Toshiba</u> 1769

## 8.2.9 DVD-R

Marca/ Código	Marca/ Código	Marca/ Código	Marca/ Código	Marca/ Código	Marca/ Código
<u>Accurian</u> 0675, 1416 <u>Apex Digital</u> 1056 <u>Aspire Digital</u> 1168 <u>Astar</u> 1489 <u>Broksonic</u> 1419 <u>Citizen</u> 2116	<u>Coby</u> 1086 <u>CyberHome</u> 1129, 1502 <u>Digital Max</u> 1738 <u>Electrohome</u> 2116 <u>Funai</u> 0675, 1334 <u>Gateway</u> 1073, 1158	<u>Go Video</u> 0741, 1158, 1304, 1730 <u>iLo</u> 1348 <u>JVC</u> 1275 <u>LG</u> 0741 <u>LiteOn</u> 1158, 1416, 1440, 1738	<u>Magnavox</u> 0646, 0675, 1506 <u>Panasonic</u> 0490 <u>Philips</u> 0646, 1340 <b>Pioneer</b> <b>0631, 1460,</b> <b>1475,</b> <b>1476, 1512</b>	<u>Polaroid</u> 1086, 2130 <u>Presidian</u> 1738 <u>RCA</u> 0522 <u>Samsung</u> 0490, 1470 <u>Sensory</u> <u>Science</u> 1158	<u>Sharp</u> 0675 <u>Sony</u> 1033, 1070, 1431 <u>Sylvania</u> 0675 <u>Toshiba</u> 1510, 1588 <u>Zenith</u> 0741

8.2.10 DVD (Marcas A - N)

Marca/ Código	Marca/ Código	Marca/ Código	Marca/ Código	Marca/ Código	Marca/ Código
<u>3D LAB</u> 0503, 0539	<u>Bel Canto</u>	<u>Cytron</u>	<u>Fisher</u>	<u>IRT</u>	<u>Magnavox</u>
<u>Accurian</u> 0675, 1072, 1416, 1737	<u>Design</u> 1571	0705	0670	0783	0503, 0539, 0646, 0675, 1268, 1354, 1472, 1506
<u>Acoustic</u>	<u>Blaupunkt</u>	<u>D-Link</u>	<u>Funai</u>	<u>Jaton</u>	<u>Malata</u>
<u>Solutions</u> 0730	0717	1881	0675, 1268, 1334	1078	0782, 1159
<u>Adcom</u> 1094	<u>Blue Parade</u>	<u>Daewoo</u>	<u>Gateway</u>	<u>JBL</u>	<u>Marantz</u>
<u>Afreev</u> 0698	0571	0784, 0705, 0770, 0833,	1073, 1077, 1158	0702	0503, 0539, 0675
<u>Aiwa</u> 0641	<u>Blue Sky</u>	0869, 1169, 1172, 1234,	<u>GE</u>	<u>JMB</u>	<u>McIntosh</u>
<u>Akai</u> 0695, 0705, 0770, 1089	0695, 0699	1242, 1441	0522, 0815, 0717	0695	1533, 1273
<u>Alba</u> 0672, 0717	<u>Bose</u>	<u>Dansai</u>	<u>Go Video</u>	<u>JSI</u>	<u>Medion</u>
<u>Alco</u> 0790	2023	0770	0573, 0744, 0717, 1730,	1423	0651
<u>Allegro</u> 0869	<u>Brandt</u>	<u>Daytek</u>	1304, 1158, 1144, 1099, 1075, 1044,	<u>JVC</u>	<u>McIntosh</u>
<u>Amphion Media</u>	0651	0872	0869, 0833, 0783, 0741, 0715	0558, 0623, 0867, 1275, 1550, 1602	<u>Memorex</u>
<u>Works</u>	<u>Broksonic</u>	<u>Decca</u>	<u>Go Vision</u>	<u>jWin</u>	0695, 0831, 1270
0872, 1245	0695, 1419	0770	1072	1049, 1051	<u>Microsoft</u>
<u>AMW</u> 0872, 1245	<u>California Audio</u>	<u>Denon</u>	<u>GoldStar</u>	<u>Kawasaki</u>	0522, 1708, 2083
<u>Apex Digital</u> 0533, 0672, 0717, 0755, 0794, 0795, 0796, 0797, 1004, 1020, 1056, 1061	<u>Labs</u>	0490, 0634	0741, 0869	0790	<u>Minato</u>
<u>Arrgo</u> 1023	0490	<u>Denver</u>	<u>Goodmans</u>	<u>Kenwood</u>	0752
<u>Aspire Digital</u> 1168, 1407	<u>CAVS</u>	0778	0790	0490, 0534, 0682, 0737	<u>Mintek</u>
<u>Astar</u> 1489, 1678, 1679	1057	<u>Desay</u>	<u>GPX</u>	<u>KLH</u>	0839, 0717, 1472
<u>Audiovox</u> 0717, 0790, 1041, 1072, 1121, 1122	<u>Celestial</u>	1407	0699, 0769	0717, 0790, 1020, 1149	<u>Mitsubishi</u>
<u>Awa</u> 0730	1020	<u>Diamond Vision</u>	<u>Gradiente</u>	<u>Kloss</u>	1521, 0521
<u>Axion</u> 1072	<u>Centrex</u>	1316	0490, 0651	0533	<u>Momitsu</u>
<u>B &amp; K</u> 0655, 0662	0672, 1004	<u>DigitalMax</u>	<u>Greenhill</u>	<u>Konka</u>	1082
<u>BBK</u> 1224	<u>Cinea</u>	1738	0717	0711, 0721	<u>Mustek</u>
	0831	<u>Digitrex</u>	<u>Grundig</u>	<u>Koss</u>	0730
	<u>Cinego</u>	0672	0539, 0705	0651, 0769, 0896, 1061, 1423	<u>Myryad</u>
	<u>CineVision</u>	<u>Disney</u>	<u>Harman/Kardon</u>	<u>Landel</u>	0894
	0876, 0833, 0869	0675, 1270	0582, 0702	0826	<u>NAD</u>
	<u>Citizen</u>	<u>DiViDo</u>	<u>Helios</u>	<u>Lasonic</u>	0692, 0741
	1003, 0695, 1277, 1587, 2116	0705	2080	0627, 0798, 1173	<u>Naiko</u>
	<u>Clairtone</u>	<u>Dual</u>	<u>Hello Kitty</u>	<u>Lecson</u>	0770
	0571	0675, 1068, 1085	0831	1533	<u>Nakamichi</u>
	<u>Coby</u>	<u>Durabrand</u>	<u>Hitachi</u>	<u>Lenox</u>	1222
	0778, 0852, 1077, 1086, 1107, 1165, 1177, 1351, 1628	1127, 2164	0573, 0664, 1247, 1664	1127	<u>NEC</u>
	<u>Creative</u>	<u>DVD2000</u>	<u>Hiteker</u>	<u>LG</u>	0785, 0869
	0503, 0539	0521	0672	0591, 0741, 0869	0717
	<u>Curtis Mathes</u>	<u>Electrohome</u>	<u>Humax</u>	<u>LiteOn</u>	<u>Next Base</u>
	1087	1003, 2116	1588, 1500	1058, 1158, 1416, 1440, 1656, 1738	0826
	<u>CyberHome</u>	<u>Emerson</u>	<u>iLo</u>	<u>Loewe</u>	<u>NexxTech</u>
	0816, 0874, 1023, 1024, 1117, 1129, 1502, 1537	0591, 0675, 1268	1348, 1472	0511, 0741	1402
		<u>Enterprise</u>	<u>Initial</u>	<u>Logix</u>	<u>Nintaus</u>
		0591	0717, 1472	0783	1051
		<u>Entivo</u>	<u>Insignia</u>	<u>Magnasonic</u>	<u>Norcent</u>
		0503, 0539	1268, 2095, 2150	0651, 0675	1003, 0872, 1107, 1265
		<u>Enzer</u>	<u>Integra</u>		<u>Nova</u>
		0770	0571, 0627		1517
		<u>ESA</u>			
		1268			
		<u>Firstline</u>			
		0651			

## 8.2.11 DVD (Marcas O - Z)

Marca/ Código	Marca/ Código	Marca/ Código	Marca/ Código	Marca/ Código	Marca/ Código
<u>Onkyo</u> 0503, 0627, 1769	<u>Polaroid</u> 1020, 1061, 1086, 1245, 1316, 1478, 2130	<u>Revo</u> 0699	<u>Sharper Image</u> 1117	1268, 1334	<u>Unimax</u> 0770
<u>Oppo</u> 0575, 1224, 2185	1086, 1245, 1316, 1478, 2130	<u>Rio</u> 0869, 2002	<u>Sherwood</u> 0633, 0770, 1043, 1077, 1889	<u>TAG McLaren</u> 0894	<u>United</u> 0730
<u>Optimus</u> 0571	<u>Polk Audio</u> 0539	<u>RJTech</u> 0118, 1360	<u>Shinasonic</u> 0533, 0839	<u>Tatung</u> 0770	<u>Universum</u> 0591
<u>OptoMedia</u> <u>Electronics</u> 0896	<u>Portland</u> 0770	<u>Rotel</u> 0623, 1178	<u>Slim Art</u> 0784	<u>Teac</u> 0571, 0717, 0692, 0790	<u>Urban Concepts</u> 0503, 0539
<u>Oritron</u> 0651	<u>Presidian</u> 0675, 1072, 1738	<u>Rowa</u> 0823, 1004	<u>SM Electronic</u> 0730	<u>Technics</u> 0490, 0703	<u>US Logic</u> 0839
<u>Palsonic</u> 0672, 0852	<u>Primare</u> 1618	<u>Saba</u> 0651	<u>Sonic Blue</u> 0573, 0715, 0783, 0869, 1099, 2002	<u>Technika</u> 0770	<u>V</u> 1064, 1226
<u>Panasonic</u> 0503, 0490, 0571, 0703, 1641, 1762	<u>Proceed</u> 0672	<u>Sampo</u> 0698, 0752, 1501	<u>Sony</u> 0533, 0772, 0864, 1033, 1070, 1431, 1516, 1533, 1548, 1633, 1791, 1824, 1892, 1903, 1904, 1934, 2020, 2043	<u>Technosonic</u> 0730	<u>Venturer</u> 0790
<u>Philco</u> 0675	<u>Proscan</u> 0522	<u>Samsung</u> 0298, 0490, 0573, 0744, 0199, 0820, 1044, 1075, 1470, 2069	<u>Sova</u> 1122	<u>Techwood</u> 0692	<u>Vizio</u> 1064, 1226
<u>Philips</u> 0503, 0539, 0646, 0675, 1267, 1340, 1354, 1846, 2056, 2084	<u>Prosonic</u> 0699	<u>Sansui</u> 0695	<u>Sungale</u> 1074	<u>Terapin</u> 1031	<u>Vocopro</u> 1027, 1360
<u>Phonotrend</u> 0699	<u>ProVision</u> 0778	<u>Sanyo</u> 0670, 0675, 0695, 0873, 1334	<u>SVA</u> 0717, 0860, 1105	<u>Tevion</u> 0651	<u>Wesder</u> 0699
<u>PianoDisc</u> 1024	<u>Qwestar</u> 0651	<u>Schneider</u> 0783	<u>Sylvania</u> 0675, 1268	<u>Theta Digital</u> 0571	<u>Xbox</u> 0522, 1708, 2083
<b>Pioneer</b> <b>0525, 0571,</b> <b>0142, 0631,</b> <b>1475, 1476,</b> <b>1571, 1460,</b> <b>1512, 1902,</b> <b>2052</b>	<u>Radionette</u> 0741	<u>Schwaiger</u> 0752	<u>Symphonic</u> 0675, 0894,	<u>Thomson</u> 0522, 0511	<u>Yamaha</u> 0490, 0539, 0545, 0497, 0817
	<u>RadioShack</u> 0571	<u>Science</u> 1158		<u>TiVo</u> 1503, 1512, 1588	<u>Yamakawa</u> 0872
	<u>RCA</u> 0522, 0571, 0717, 0790, 0822, 1022, 1769	<u>Sharp</u> 0630, 0675, 0752, 1256		<u>Toshiba</u> 0503, 0573, 0539, 0695, 1154, 1503, 1510, 1588, 1608, 1769	<u>Zenith</u> 0503, 0591, 0741, 0869
	<u>Realistic</u> 0571			<u>Tredex</u> 0800, 0803, 0804	<u>Zeus</u> 0784
	<u>Reoc</u> 0752				<u>Zoece</u> 1265

## 8.2.12 LD

Marca/ Código	Marca/ Código	Marca/ Código	Marca/ Código	Marca/ Código	Marca/ Código
<u>Carver</u> 0064, 0194, 0323	<u>Hitachi</u> 0023, 0395	<u>NAD</u> 0059	<b>Pioneer</b> <b>0059, 0023,</b> <b>0241, 0463,</b> <b>0572, 1274</b>	<u>Samsung</u> 0323	<u>Theta Digital</u> 0194
<u>Denon</u> 0059, 0172, 0241	<u>Magnavox</u> 0064, 0194, 0217, 0241	<u>NEC</u> 0286	<u>Polk Audio</u> 0194	<u>Sega</u> 0023	<u>Toshiba</u> 0059
<u>Disco Vision</u> 0023	<u>Marantz</u> 0064, 0194	<u>Optimus</u> 0059	<u>Quasar</u> 0204	<u>Sharp</u> 0001	<u>Victor</u> 0245
<u>Harman/Kardon</u> 0194	<u>Mitsubishi</u> 0059, 0241	<u>Panasonic</u> 0204	<u>Renaissance</u> 0323	<u>Sony</u> 0193, 0201, 0270	<u>Wards</u> 0059
		<u>Philips</u> 0064, 0194		<u>Technics</u> 0204	<u>Yamaha</u> 0217

### 8.3 Especificaciones

Televisor de pantalla plana	PDP-6020FD (60")	PDP-5020FD (50")
Número de píxeles	1920 × 1080 píxeles	1920 × 1080 píxeles
Amplificador de audio	18 W + 18 W (1 kHz, 10%, 6 Ω)	18 W + 18 W (1 kHz, 10%, 6 Ω)
Altavoz	Woofers: Tweeter tipo cónico de 4,8 cm x 13 cm; Tipo semicúpula de 2,5 cm	Woofers: Tweeter tipo cónico de 4,8 cm x 13 cm; Tipo semicúpula de 2,5 cm
Efecto sonido	SRS FOCUS/SRS/SRS TruBass/SRS Definition	SRS FOCUS/SRS/SRS TruBass/SRS Definition
Idiomas en la pantalla	Inglés, Francés, Español	Inglés, Francés, Español
Requisitos de energía	120 V CA, 60 Hz, 524 W (0,3 W Modo de espera)	120 V CA, 60 Hz, 436 W (0,2 W Modo de espera)
Peso	Unidad principal: 50,8 kg (112,0 lbs) Soporte: 5,3 kg (11,7 lbs) (incluyendo pernos) Altavoz: 3,7 kg (8,2 lbs) (incluyendo cables, accesorios de montaje y tornillos) Total: 59,8 kg (131,8 lbs)	Unidad principal: 33,6 kg (74,1 lbs) Soporte: 2,2 kg (4,9 lbs) (incluyendo pernos) Altavoz: 3,2 kg (7,1 lbs) (incluyendo cables, accesorios de montaje y tornillos) Total: 39 kg (86 lbs)

Sistema de recepción		
Digital		Sistema de TV digital ATSC
	Tipo de circuito	8VSB/64QAM/256QAM
	Sintonizador VHF/UHF	Canales VHF 2 a 13, canales UHF 14 a 69
	Sintonizador CATV	Canales 2 a 135
	Formato de audio	Dolby Digital
Analógico		Sistema NTSC patrón de TV Americano
	Tipo de circuito	Detección de señal de vídeo, detección síncrona completa PLL, sistema de sintetizador digital PLL
	Sintonizador VHF/UHF	Canales VHF 2 a 13, canales UHF 14 a 69
	Sintonizador CATV	Cable 1 a 135
	Múltiplex de audio	Sistema BTSC

Terminales - Lado		
	INPUT 3	Entrada VIDEO, entrada AUDIO
	INPUT 7	Entrada HDMI*
	PHONES	16 Ω a 32 Ω recomendable
	USB	Entrada USB**

Terminales - Parte trasera		
ANT		75 $\Omega$ UNBAL, tipo F para entrada DTV/VHF/UHF/CATV
INPUT 1		Entrada S-VIDEO, entrada VIDEO, entrada AUDIO
INPUT 2		Entrada COMPONENT VIDEO, entrada VIDEO, entrada AUDIO
INPUT 4		Entrada, HDMI*, entrada AUDIO
PC INPUT		Entrada RGB analógica, entrada AUDIO
INPUT 5		Entrada, HDMI*, entrada AUDIO
INPUT 6		Entrada HDMI*
AUDIO OUT		Salida AUDIO (Fija)
DIGITAL OUT		Óptica
ETHERNET		1
CONTROL OUT		1
SPEAKERS		6 $\Omega$ a 16 $\Omega$
SUB WOOFER OUT		Variable

\* compatible con HDMI1.3 (Deep Color) y HDCP1.1

\*\* compatible con USB 1.1 y 2.0

HDMI (High Definition Multimedia Interface) es una interfaz digital que manipula tanto vídeo como audio utilizando un único cable.

HDCP (High-bandwidth Digital Content Protection) es una tecnología utilizada para proteger los contenidos digitales protegidos por derechos de autor que utilizan la interfaz Digital Visual Interface (DVI).

*Nota: El diseño y las especificaciones están sujetos a cambios sin previo aviso.*



### Dimensiones

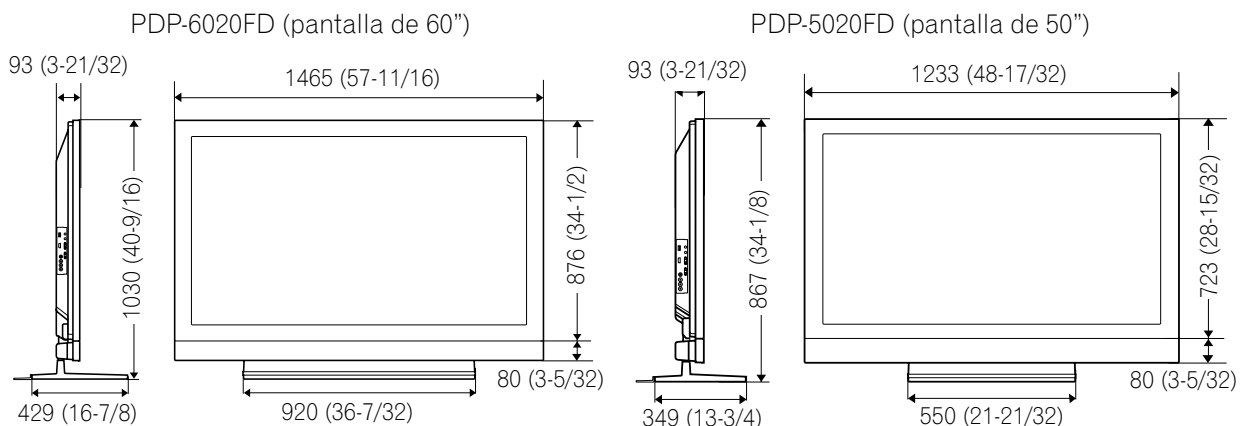

## 8.4 Glosario

### HDMI

High-Definition Multimedia Interface (HDMI) - La interfaz multimedia de alta definición es una norma de transmisión de datos digitales para aparatos electrodomésticos para consumidores. La HDMI conecta fuentes de audio/vídeo digitales a un dispositivo de audio y/o vídeo digital compatible, tal como un televisor de pantalla plana. La HDMI también permite el audio transmitido digitalmente y señales de control en un único cable para fuentes de audio digitales de múltiples canales.

### PCM

Pulse Code Modulation (PCM) - La modulación por impulsos codificados es un método para convertir señales de audio analógicas en digitales. Se utiliza la PCM en CDs de música.

### Dolby Digital

Dolby Digital es una tecnología de codificación para compresiones de señales de audio. Dolby Digital soporta formatos de audio multicanal, de alta compresión, de alta calidad. Se utiliza el formato surround de 5.1 canales en emisiones digitales.

### Emisión de alta definición (HD)

HD es un sistema de emisión de televisión digital con mayor resolución que los sistemas de televisión tradicionales. En comparación con el sistema de emisión analógica terrestre existente que es capaz de producir una imagen compuesta por 525 líneas de resolución, el sistema de emisión de alta definición digital provee 750 ó 1125 líneas, produciendo una imagen de definición y calidad más alta.

### Exploración entrelazada

En la televisión NTSC o visualización de imagen de vídeo, la exploración entrelazada rediseña cada segunda línea del campo de imagen (262,5 líneas) por cada actualización de imagen en 1/60 de segundo y, a continuación, las líneas restantes con una segunda actualización en 1/60 de segundo para un cuadro completo de una imagen (525 líneas). Las líneas de exploración efectivas son expresas como "480i" y "1080i" ("i" representa "interlaced" (entrelazado)).

### Exploración progresiva

La exploración progresiva rediseña un cuadro de imagen (todas sus líneas) en orden por cada actualización de imagen. En comparación con la exploración entrelazada, la exploración progresiva produce menos parpadeo, haciéndola adecuada para visualizar imágenes de texto y fijas. Las líneas de exploración efectivas son expresas como "480p" y "720p" ("p" representa "progressive" (progresivo)).

### (Home Media Gallery)

#### Gateway predeterminado

El gateway predeterminado es un nudo en una red de computadoras que se emplea como un punto de acceso a otra red. Un gateway predeterminado (tal como una computadora y ruteador) se utiliza para dirigir todo el tráfico que no se direcciona a una estación dentro de la subred local.

#### Servidor DHCP (Dynamic Host Configuration Protocol)

Provee un mecanismo para asignar direcciones IP a clientes. En la mayoría de los casos, un ruteador de banda ancha se emplea como un servidor DHCP en una red doméstica.

#### DLNA (Digital Living Network Alliance)

El logotipo DLNA autorizado permite que los consumidores reconozcan fácilmente los productos que satisfacen la nueva norma para PCs de redes domésticas y otros dispositivos digitales, como estipulado en la Guías DLNA para interoperabilidad. Esto permite que se disfrute de la música, vídeo, etc, de diversos dispositivos en una red doméstica. Este producto es compatible con contenidos de música, foto y vídeo, y está basado en las guías DLNA Home Networked Device Interoperability - expandidas: Octubre de 2006 (V1.5). Este producto puede utilizarse para reproducir música, foto y vídeo almacenado en un servidor compatible con DLNA conectado a través de un cable LAN.

La Alianza de Redes Digitales Vivas (DLNA) se dedica a la compartición simplificada de contenidos digitales, tales como música, foto y vídeo digital entre PCs y aparatos electrónicos de consumidores (CE) en red. Mediante el establecimiento de una plataforma de interoperabilidad basada en normas industriales abiertas, la DLNA proporciona guías de diseño técnico que las compañías pueden utilizar para desarrollar productos domésticos que comparten contenidos a través de redes domésticas alámbricas e inalámbricas.

#### Servidor DNS (Domain Name Service)

El servidor DNS es un servidor que determina el nombre de una computadora de red dentro de la Internet. El servidor funciona para intercambiar la dirección IP al nombre del host, y nombre del host a la dirección IP.

**Ethernet**

Una tecnología de redes de computadoras basada en tramas de datos para redes de área local (LANs). El televisor de pantalla plana soporta 100BASE-TX.

**Dirección IP (Protocolo de Internet)**

Un número singular que los dispositivos utilizan para identificar y comunicarse con cada otro en una red utilizando la norma de protocolo de Internet, tal como "192.168.1.xxx". No se permiten números duplicados dentro de la red.

**Cable LAN**

Un cable que tiene un enchufe modular de ocho clavijas en cada extremo y es diferente del enchufe de teléfono, que tiene cuatro clavijas. Se utiliza un cable directo cuando se conecta el televisor de pantalla plana a una red doméstica vía un concentrador. Se utiliza un cable cruzado cuando se conecta directamente a un PC. Utilice cables LAN de categoría 5 (CAT-5).

**Dirección MAC (Media Access Control)**

Una dirección adjunta a un puerto de cualquier dispositivo de red con una dirección IP. La dirección MAC se expresa como "00:e0:36:01:23:xx" y no puede cambiarse.

**Dispositivos de clase de almacenamiento masivo**

La norma provee una interfaz a una variedad de dispositivos de almacenamiento, tales como dispositivos flash USB y cámaras digitales.

**PlaysForSure**

PlaysForSure es una certificación de marketing ofrecida por Microsoft. Esta unidad es compatible con la Especificación de Requisitos de PlaysForSure Versión 2.20 para Dispositivos de Red.

**PTP (Picture Transfer Protocol)**

Un protocolo que permite la transferencia de imágenes y manipulación de cámaras digitales a través de una conexión USB. La mayoría de las cámaras digitales recientes y otros dispositivos soportan el protocolo PTP, permitiendo la transferencia de imágenes a través de conexiones directas.

**Máscara de subred**

Se utiliza para determinar la red cuando las direcciones IP están divididas en varias partes. Se expresa como "255.255.255.0". En la mayoría de los casos, la máscara de subred se asigna automáticamente por el servidor DHCP.

**UPnP (Universal Plug and Play)**

Arquitectura para la conectividad de redes de dispositivos de punto a punto penetrante de factores de todas formas. Está diseñada para proporcionar una conectividad, fácil de utilizar y flexible, a redes ad-hoc o no administradas sea en la casa, en un negocio pequeño, espacios públicos, o lugares adjuntos a la Internet.

**USB (Universal Serial Bus)**

USB provee un estándar de bus serial para conectar dispositivos, usualmente a computadoras tales como PCs. El televisor de pantalla plana soporta dispositivos de clase de almacenamiento masivo y dispositivos PTP (Picture Transfer Protocol).

**Windows Media Connect**

Microsoft Windows Media Connect es una nueva tecnología para distribuir música, fotos y vídeo almacenados en un PC con Windows XP instalado en un sistema estéreo de TV. Con esta tecnología, se puede reproducir archivos almacenados en un PC de diversos dispositivos siempre que se desee.

**Windows Media DRM**

Windows Media DRM es una tecnología de protección de derechos de autor desarrollada por Microsoft Corporation. Esta tecnología permite que los proveedores de contenidos distribuyan música, vídeo y otros contenidos de medios digitales en la Internet en un formato de archivo codificado y protegido.

**Windows Media Player**

Una aplicación de reproducción de medios digitales gratuita suministrada por Microsoft que se utiliza para reproducir audio, vídeo e imágenes en PCs.

**Windows Media Player 11**

La funcionalidad de Windows Media Connect ha sido integrada en esta versión de Windows Media Player. Después de instalar Windows Media Player 11, Windows Media Connect no funcionará. Consulte el sitio Web de Microsoft para los detalles.



## 8.5 Índice

### Números

100BASE-TX .....	85, 138
10BASE-T .....	85
2-pantallas .....	12, 13, 61, 62

### A

Agudos .....	46
Ahorro de energía .....	52, 53, 67
Aire/Cable .....	35
Ajuste de la posición H/V .....	44
Ajuste manual .....	36, 43
Analógico .....	43, 64, 66, 74, 75
Apagado: sin op. ....	68
Apagado: sin señal .....	68
AVC .....	46, 67
Azul .....	33, 58, 65

### B

Balance .....	33, 46, 57
Bloquear .....	49, 51, 113
Brillo .....	45, 55, 58
Brillo sinc. ....	60, 116

### C

Cambiar contraseña .....	33, 47
Canal .....	35, 38, 41
CBL .....	12, 71
Clasificaciones canadienses en francés .....	49
Clasificaciones canadienses en inglés .....	49
Clasificaciones no disponibles .....	49
Color .....	42, 45, 55, 58
Conf.Control HDMI .....	78, 81
Config. sint. Digital. ....	35, 38, 120
Config. TV analógica .....	36, 38, 43
Configuración del sistema .....	34
Congelar .....	62
Contraste .....	43, 54, 55, 58
Control de la alimentación .....	82
Control familiar .....	47, 48, 50, 113
Control HDMI .....	74, 76, 78

### D

DEPORTE .....	12, 54
Detección de máscaras laterales .....	59, 123
Digital .....	26, 32, 50
Dolby Digital .....	111, 135

### E

Efecto sonido .....	67, 135
Encendido .....	31
Energía .....	53, 67
Entrada .....	40
Entrada HDMI .....	74, 75, 114
ESTÁNDAR .....	12, 55
Estándar .....	12, 54
Etiqueta .....	40
Etiquetar entrada .....	40

### F

Favoritos .....	33, 40
-----------------	--------

### G

Gestión de energía .....	68
Graves .....	33
Guías familiares de TV .....	48, 49, 50

### H

Home Media Gallery .....	83
HOME MENU .....	12, 34

### I

Idioma .....	34, 35, 65, 66, 76
Imagen congelada .....	121
Imagen-en-imagen .....	12, 13, 61
INPUT .....	12

Instalación .....	14, 35, 121
Instalación automática .....	35

### J

JUEGO .....	28, 54, 56, 60, 82
-------------	--------------------

### M

Mando a distancia .....	10, 12, 69
Máscara lateral .....	52, 59, 60
Matiz .....	55, 58
Modo canal .....	33, 39
Modo HD ancho .....	59
Modo película .....	60
MPAA .....	48, 126
MTS .....	64, 66
multipantalla .....	56, 61, 62
MUTING .....	13, 41

### N

Nitidez .....	55, 58
---------------	--------

### O

Optimización .....	60
ÓPTIMO .....	12, 45, 54
Orbiter .....	53, 124
Organizar favoritos .....	33, 40

### P

PCM .....	74, 111
PELÍCULA .....	12, 44, 54
Posición .....	44, 112
Pref. cont. juego .....	56, 60
Protec. pantalla .....	33
Protección de pantalla .....	52, 114, 123
PureCinema .....	59

### R

RCV .....	12
Reloj .....	35, 112
RENDIMIENTO .....	12, 54
Rojo .....	58, 65
Rótulo de información .....	63

### S

SAP .....	64, 66
SAT .....	12, 71
SCREEN SIZE .....	13, 56
Selección AV .....	54, 55
Sensor luz amb. ....	42
SHIFT .....	13, 61, 62
Sonido .....	42, 46, 54, 64
SRS .....	67, 135, 140
SRS Definition .....	135
SRS FOCUS .....	135
SRS TruBASS .....	135
Sub-Títulos .....	64, 65
SWAP .....	13, 61, 62

### T

Tamaño automático .....	59
Temporizador de apagado .....	41, 115
Terminal HDMI .....	27, 74, 76, 116
Tmño. Auto. ....	52, 56
TV/DTV .....	13, 26, 32

### U

USUARIO .....	12, 55
---------------	--------

### V

Verde .....	58, 65, 73
VOLUMEN .....	41, 67

### Z

Zona de horario .....	35
-----------------------	----

## 8.6 Información de marcas registradas, licencias y patentes

### Marcas registradas



es una marca registrada de SRS Labs, Inc.

WOW HD tecnología esta incorporada bajo licencia de SRS Labs, Inc.

Fabricado bajo licencia de Dolby Laboratories. Dolby y el símbolo de la doble D son marcas comerciales de Dolby Laboratories. HDMI, el logotipo HDMI y High-Definition Multimedia Interface son marcas comerciales o marcas registradas de HDMI Licensing LLC.

Este producto incluye fuentes FontAvenue® bajo licencia de NEC Corporation. FontAvenue es una marca registrada de NEC Corporation.

DDC es una marca registrada de Video Electronics Standards Association.

Este software está basado en parte en el trabajo del grupo JPEG independiente.

Los nombres de las compañías o instituciones son los nombres comerciales o marcas registradas de las respectivas compañías o instituciones.

Windows Media y el logotipo Windows son marcas comerciales o marcas registradas de Microsoft Corporation en los Estados Unidos y/u otros países.

DLNA y DLNA CERTIFIED son marcas de fábrica y/o marcas de servicio de Digital Living Network Alliance.

### **Licencia**

Los propietarios de contenidos utilizan la administración de derechos digitales de Windows Media (WMDRM) para proteger su propiedad intelectual, incluyendo derechos de autor. Este dispositivo utiliza software WMDRM para acceder a contenidos protegidos por WMDRM. Si el software WMDRM no protege el contenido, el propietario del contenido puede pedir a Microsoft que revoque la habilidad del software para utilizar WMDRM para reproducir o copiar contenidos protegidos. La revocación no afecta los contenidos no protegidos. Al descargar licencias para contenidos protegidos, usted acepta que Microsoft pueda incluir una lista de revocaciones con las licencias. Los propietarios de contenidos pueden solicitarle la actualización de WMDRM para acceder a sus contenidos. Si rechaza una actualización no podrá acceder al contenido que requiera la actualización.

Este producto está protegido por ciertos derechos de propiedad intelectual de Microsoft. La utilización o distribución de tal tecnología fuera de este producto está prohibida sin una licencia de Microsoft.

El logo DLNA está permitido a los productos que tengan obtenido una certificación DLNA (Digital Living Network Alliance).

### **Aviso de exención de responsabilidad**

Pioneer ofrece información para ayudar la configuración de una red y la conexión del televisor de pantalla plana a una red, pero el usuario es el responsable en la configuración y conexión apropiada de la red. Pioneer no se hace responsable por daños resultantes de la configuración de red y conexiones hechas.

Al descargar actualizaciones de software del sitio web de Pioneer y realizar los procedimientos de actualización, asegúrese de que no se interrumpan sus conexiones de la red a su dispositivo flash USB, y de su dispositivo flash USB al televisor de pantalla plana.

Pioneer no se hace responsable por fallos o daños resultantes de problemas con conexión.

Puede que ciertos contenidos no funcionen correctamente dependiendo del dispositivo USB que se utilice. Pioneer no asume ninguna responsabilidad por fallos o daños resultantes del dispositivo USB utilizado por el usuario.

Register Your Product on

<http://www.pioneerelectronics.com> (US)

<http://www.pioneerelectronics.ca> (Canada)

Enregistrez votre appareil sur:

<http://www.pioneerelectronics.com> (États-Unis)

<http://www.pioneerelectronics.ca> (Canada)

#### **PIONEER CORPORATION**

4-1, Meguro 1-Chome, Meguro-ku, Tokyo 153-8654, Japan

#### **PIONEER ELECTRONICS (USA) INC.**

P.O. BOX 1540, Long Beach, California 90801-1540, U.S.A. TEL: (800) 421-1404

#### **PIONEER ELECTRONICS OF CANADA, INC.**

300 Allstate Parkway, Markham, Ontario L3R 0P2, Canada TEL: 1-877-283-5901, 905-479-4411

#### **PIONEER EUROPE NV**

Haven 1087, Keetberglaan 1, B-9120 Melsele, Belgium TEL: 03/570.05.11

#### **PIONEER ELECTRONICS ASIACENTRE PTE. LTD.**

253 Alexandra Road, #04-01, Singapore 159936 TEL: 65-6472-7555

#### **PIONEER ELECTRONICS AUSTRALIA PTY. LTD.**

178-184 Boundary Road, Braeside, Victoria 3195, Australia, TEL: (03) 9586-6300

#### **PIONEER ELECTRONICS DE MEXICO S.A. DE C.V.**

Bldv.Manuel Avila Camacho 138 10 piso Col.Lomas de Chapultepec, Mexico, D.F. 11000 TEL: 55-9178-4270

K002\_B\_En

Published by Pioneer Corporation.  
Copyright © 2008 Pioneer Corporation.  
All rights reserved.

Publication de Pioneer Corporation.  
© 2008 Pioneer Corporation.

Tous droits de reproduction et de traduction réservés.