

Installation Manual
Manuel d'installation

SPH-DA02

AppRadio



01 Precautions

- Your new display unit and this manual 3
- Important safeguards 3

02 Connecting the system

- Precautions before connecting the system 4
- Before installing this product 4
- To prevent damage 5
 - Notice for the blue/white lead 5
- Parts supplied 6
- Connecting the system 7
- Connecting the power cord and the speaker cable 8
- Connecting the control line cable 10
- When connecting to separately sold power amp 11
- When connecting a rear view camera 12

03 Installation



- Precautions before installation 13
- To avoid electromagnetic interference 13
- Before installing 13
- Installing this product 14
 - Installation notes 14
 - Parts supplied 14
 - Installation using the screw holes on the side of this product 15
- Installing the GPS antenna 15
 - Installation notes 15
 - Parts supplied 15
 - When installing the antenna inside the vehicle (on the dashboard or rear shelf) 16
- Installing the microphone 17
 - Parts supplied 17
 - Mounting on the sun visor 17
 - Installation on the steering column 17

04 After installation

- After installing this product 19

Precautions

Your new display unit and this manual

- Do not operate this product, any applications, or the rear view camera option (if purchased) if doing so will divert your attention in any way from the safe operation of your vehicle. Always observe safe driving rules and follow all existing traffic regulations. If you experience difficulty in operating this product or reading the display, park your vehicle in a safe location and apply the parking brake before making the necessary adjustments.
- Do not install this product where it may (i) obstruct the driver's vision, (ii) impair the performance of any of the vehicle's operating systems of safety features, including airbags, hazard lamp buttons, or (iii) impair the driver's ability to safely operate the vehicle. In some cases, it may not be possible to install this product because of the vehicle type or the shape of the vehicle interior.
- This manual explains how to install this product in your vehicle. Operation of this product is explained in the separate manuals. 
- Keep this manual handy for future reference.
- Pay close attention to all warnings in this manual and follow the instructions carefully.
- Traffic restrictions and advisories are always more important than guidance given by a third-party navigation/mapping iPhone application. Always obey current traffic restrictions, even if the application provides contrary advice.
- As with any accessory in your vehicle's interior, this product should not divert your attention from the safe operation of your vehicle. If you experience difficulty in operating this product or reading the display, please make adjustments while safely parked.
- Please remember to wear your seat belt at all times while operating your vehicle. If you are in an accident, your injuries can be considerably more severe if your seat belt is not properly buckled.
- Certain country and government laws may prohibit or restrict the placement and use of this product in your vehicle. Please comply with all applicable laws and regulations regarding the use, installation and operation of this product. 

Important safeguards



WARNING

Pioneer does not recommend that you install this product yourself. We recommend that only authorized Pioneer service personnel, who have special training and experience in mobile electronics, set up and install this product. NEVER SERVICE THIS PRODUCT YOURSELF. Installing or servicing this product and its connecting cables may expose you to the risk of electric shock or other hazards, and can cause damage to the product that is not covered by warranty.

- Read this manual fully and carefully before installing this product.

Precautions before connecting the system

⚠ CAUTION

- If you decide to perform the installation yourself, and have special training and experience in the mobile electronics installations, please carefully follow all of the steps in the installation manual.
 - Secure all wiring with cable clamps or electrical tape. Do not allow any bare wiring to remain exposed.
 - Do not directly connect the yellow lead of this product to the vehicle battery. If the lead is directly connected to the battery, engine vibration may eventually cause the insulation to fail at the point where the wire passes from the passenger compartment into the engine compartment. If the yellow lead's insulation tears as a result of contact with metal parts, short-circuiting can occur, resulting in considerable danger.
 - It is extremely dangerous to allow cables to become wound around the steering column or shift lever. Be sure to install this product, its cables, and wiring away in such so that they will not obstruct or hinder driving.
 - Make sure that the cables and wires will not interfere with or become caught in any of the vehicle's moving parts, especially the steering wheel, shift lever, parking brake, sliding seat tracks, doors, or any of the vehicle's controls.
 - Do not route wires where they will be exposed to high temperatures. If the insulation heats up, wires may become damaged, resulting in a short circuit or malfunction and permanent damage to the product.
 - Do not cut the GPS antenna cable to shorten it or use an extension to make it longer. Altering the antenna cable could result in a short circuit or malfunction.
- Do not shorten any leads. If you do, the protection circuit (fuse holder, fuse resistor or filter, etc.) may fail to work properly.
 - Never feed power to other electronic products by cutting the insulation of the power supply lead of this product and taping into the lead. The current capacity of the lead will be exceeded, causing overheating. ▣

Before installing this product

- Use this unit with a 12-volt battery and negative grounding only. Failure to do so may result in a fire or malfunction.
- To avoid shorts in the electrical system, be sure to disconnect the (-) battery cable before installation.

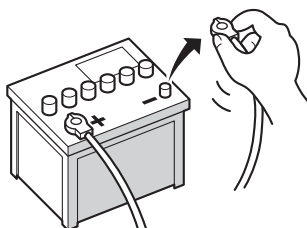

Connecting the system

To prevent damage

! WARNING

- **Use speakers over 50 W (output value) and between $4\ \Omega$ to $8\ \Omega$ (impedance value). Do not use $1\ \Omega$ to $3\ \Omega$ speakers for this unit.**
- **The black cable is ground. When installing this unit or power amp (sold separately), make sure to connect the ground wire first. Ensure that the ground wire is properly connected to metal parts of the car's body. The ground wire of the power amp and the one of this unit or any other device must be connected to the car separately with different screws. If the screw for the ground wire loosens or falls out, it could result in fire generation of smoke or malfunction.**

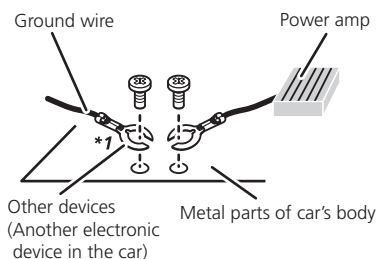

- **When replacing the fuse, be sure to only use a fuse of the rating prescribed on this product.**
 - When disconnecting a connector, pull the connector itself. Do not pull the lead, as you may pull it out of the connector.
 - This product cannot be installed in a vehicle without ACC (accessory) position on the ignition switch.



ACC position



No ACC position

- To avoid short-circuiting, cover the disconnected lead with insulating tape. It is especially important to insulate all unused speaker leads, which if left uncovered may cause a short circuit.
- Refer to the owner's manual for details on connecting the power amp and other units, then make connections accordingly.
- Since a unique BPTL circuit is employed, do not directly ground the \ominus side of the speaker lead or connect the \ominus side of another side of the speaker lead together. Be sure to connect the \ominus side of the speaker lead to the \ominus side of the speaker lead on this product.
- If the RCA pin jack on this product will not be used, do not remove the caps attached to the end of the connector.

Notice for the blue/white lead

- When the ignition switch is turned on (ACC ON), a control signal is output through the blue/white lead. Connect to an external power amp's system remote control terminal (max. 300 mA 12V DC). The control signal is output through the blue/white lead, even if the AV source is switched off.
- Be sure not to use this lead as the power supply lead for the external power amps. Such connection could cause excessive current drain and malfunction.
- Be sure not to use this lead as the power supply lead for the auto-antenna or antenna booster. Such connection could cause excessive current drain and malfunction. ▣

Parts supplied

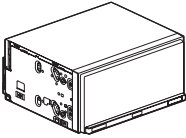

This product

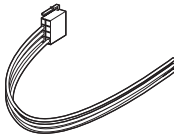

Power cord

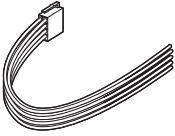

Speaker cable

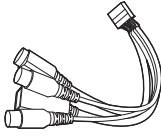

Output cable

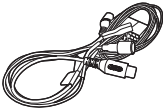

Control line cable

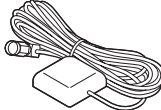

GPS antenna

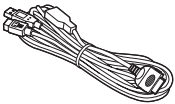

iPhone cable

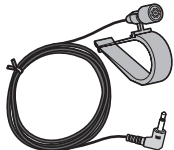

Microphone



Connecting the system

Connecting the system

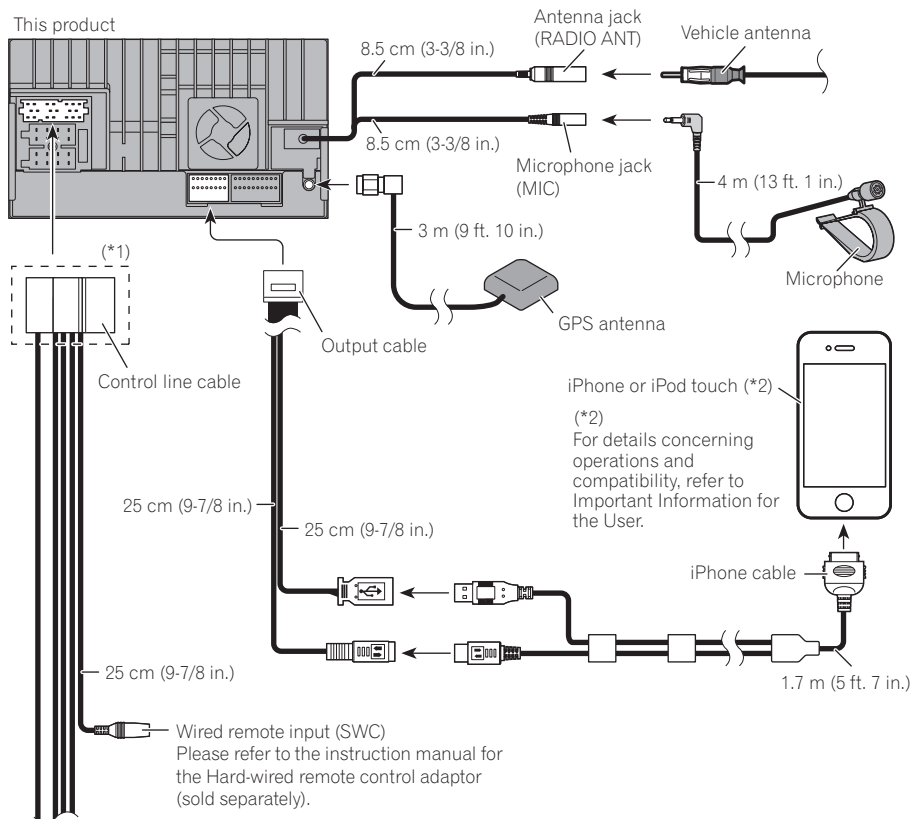

(*1)
Make sure that the three yellow, green and blue connectors are attached before connecting the system.

! WARNING

- To avoid the risk of accident and the potential violation of applicable laws, this product should never be used while the vehicle is being driven except for navigation purposes.
- In some countries, the viewing of images on a display inside a vehicle even by persons other than the driver may be illegal. Where such regulations apply they must be obeyed and this product's app-based content should not be used.



Connecting the power cord and the speaker cable

With a two-speaker system, do not connect anything to the speaker leads that are not connected to speakers.

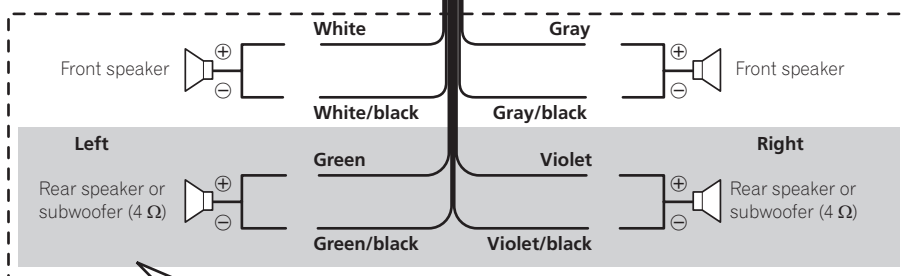

When using a subwoofer of 70 W (2 Ω), be sure to connect with violet and violet/black leads of this product. Do not connect anything with green and green/black leads.

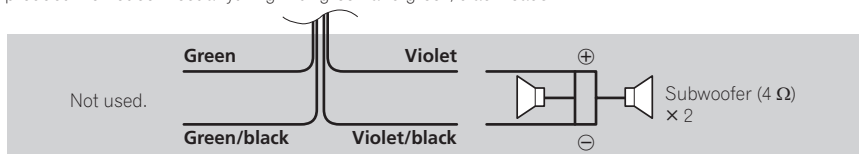

Note

When a subwoofer is connected to this product instead of a rear speaker, change the rear output setting in the initial setting. (Refer to Operation Manual.) The subwoofer output of this product is monaural.

Connecting the system

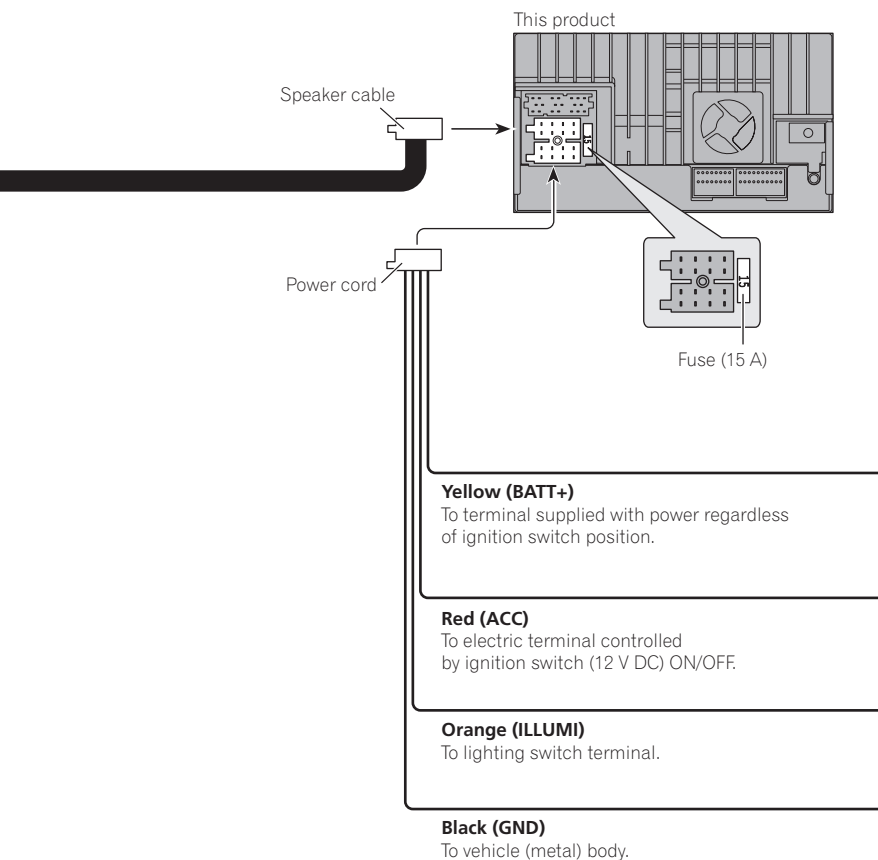

Connecting the control line cable

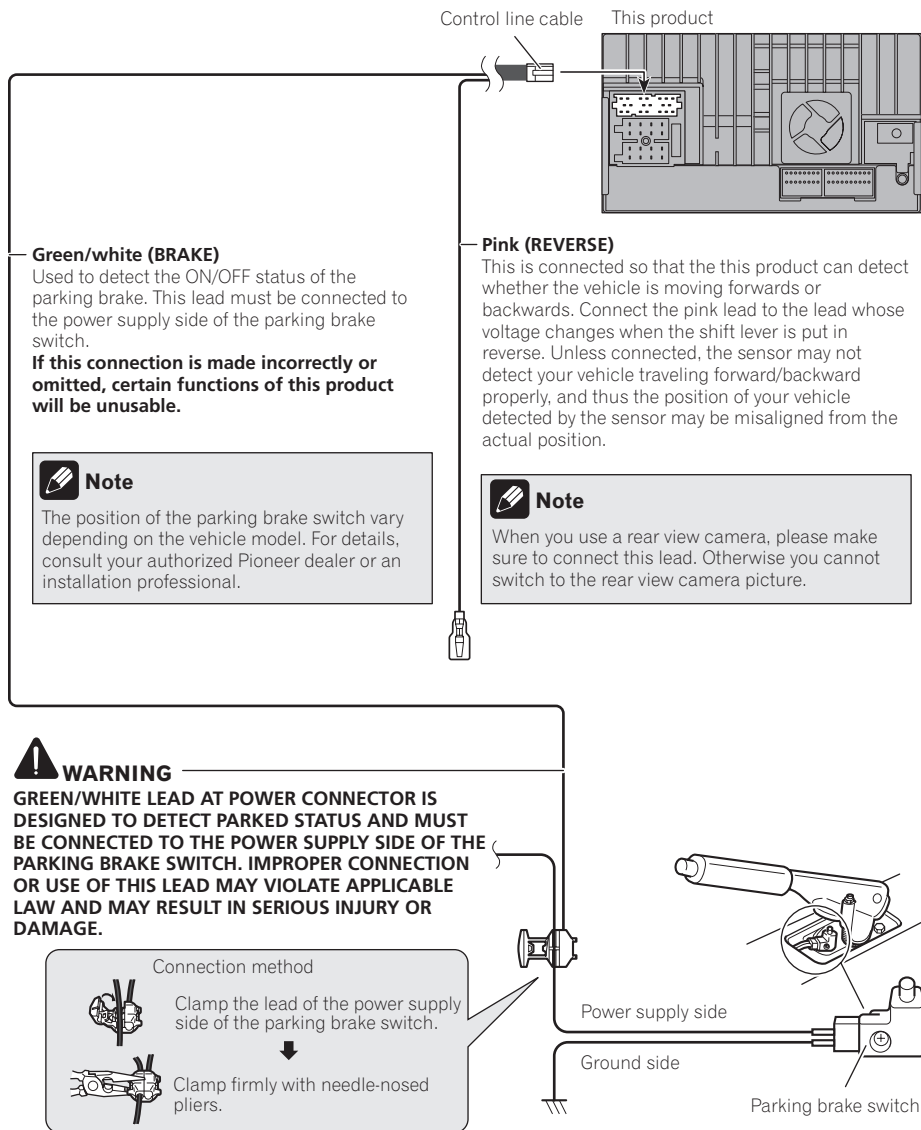

Connecting the system

When connecting to separately sold power amp

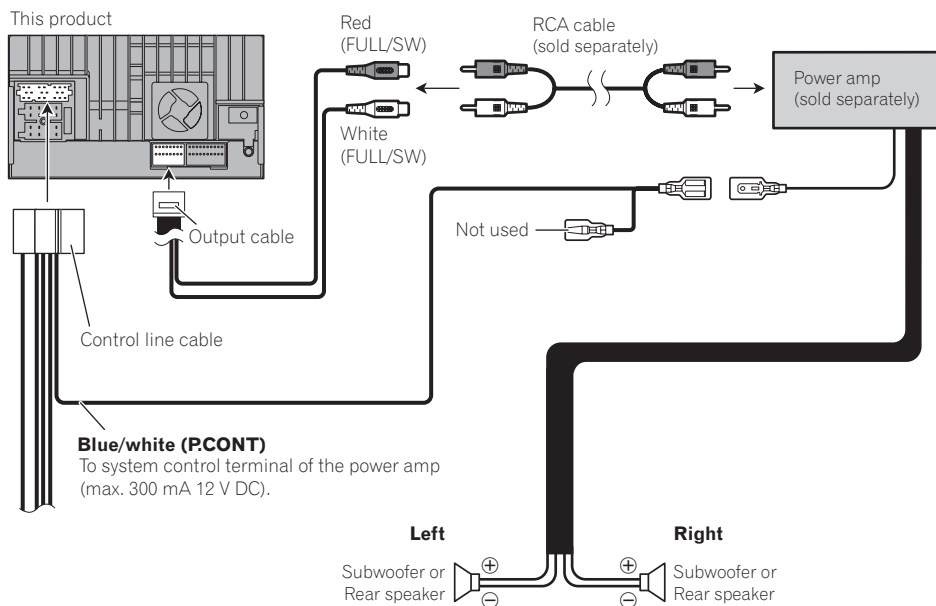

Note

You can change the RCA output of the subwoofer depending on your subwoofer system. (Refer to Operation Manual.)



When connecting a rear view camera

When this product is used with a rear view camera, it is possible to automatically switch from the video to rear view image when the shift lever is moved to **REVERSE (R)**. **Rear Camera** mode also allows you to check what is behind you while driving.

⚠ WARNING

When you connect the rear view camera, do not forget to adjust the setting of this product so as to display mirror reversed images on the screen.

⚠ CAUTION

- The rear view camera is used as an aid to keep an eye on trailers, or backing into a tight parking spot. Do not use this function for entertainment purposes.
- Objects in rear view may appear closer or more distant than in reality.
- Please note that the image area shown by the rear view camera may differ slightly when full-screen images are displayed when backing and when checking the rear of the vehicle while moving forward.

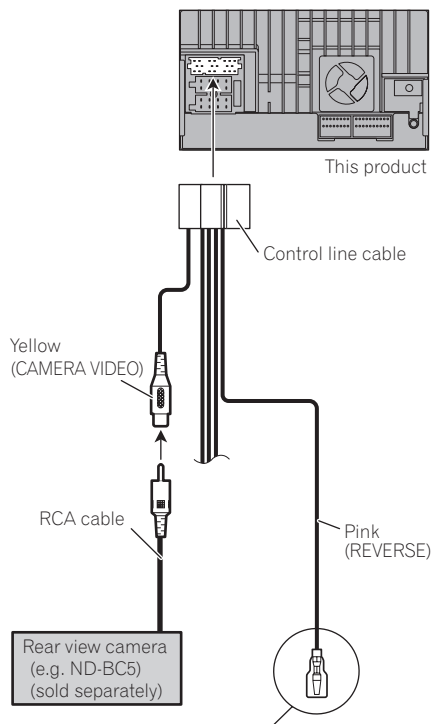

For more details about the wiring, refer to *Connecting the control line cable* on page 10.

✎ Notes

- To display the rear view camera image, set the rear view camera to on.
- Connect this product to the rear view camera only. Do not connect to any other equipment.



Installation

Precautions before installation



CAUTION

- Never install this product in places where, or in a manner that:
 - Could injure the driver or passengers if the vehicle stops suddenly.
 - May interfere with the driver's operation of the vehicle, such as on the floor in front of the driver's seat, or close to the steering wheel or shift lever.
- Make sure there is nothing behind the dashboard or paneling when drilling holes in them. Be careful not to damage fuel lines, brake lines, electronic components, communication wires or power cables.
- When using screws, do not allow them to come into contact with any electrical lead. Vibration may damage wires or insulation, leading to a short circuit or other damage to the vehicle.
- To ensure proper installation, be sure to use the supplied parts in the manner specified. If any parts are not supplied with this product, use compatible parts in the manner specified after you have the parts' compatibility checked by your dealer. If parts other than supplied or compatible ones are used, they may damage internal parts of this product or they may work loose and the product may become detached.
- It is extremely dangerous to allow cables to become wound around the steering column or shift lever. Be sure to install this product, its cables, and wiring away in such so that they will not obstruct or hinder driving.
- Make sure that leads cannot get caught in a door or the sliding mechanism of a seat, resulting in a short circuit.
- Please confirm the proper function of your vehicle's other equipment after installation of this product.

- Do not install this product where it may (i) obstruct the driver's vision, (ii) impair the performance of any of the vehicle's operating systems or safety features, including airbags, hazard lamp buttons or (iii) impair the driver's ability to safely operate the vehicle.
- Install this product between the driver's seat and front passenger seat so that it will not be hit by the driver or passenger if the vehicle stops quickly.
- Never install this product in front of or next to the place in the dashboard, door, or pillar from which one of your vehicle's airbags would deploy. Please refer to your vehicle's owner's manual for reference to the deployment area of the frontal airbags. 

To avoid electromagnetic interference

In order to prevent interference, set the following items as far as possible from this product, other cables or leads:

- FM, AM antenna and its lead
- GPS antenna and its lead

In addition, you should lay or route each antenna lead as far as possible from other antenna leads. Do not bind, lay or route them together, or cross them. Electromagnetic noise will increase the potential for errors in the vehicle's location display. 

Before installing

- Consult with your nearest dealer if installation requires drilling holes or other modifications of the vehicle.
- Before making a final installation of this product, temporarily connect the wiring to confirm that the connections are correct and the system works properly. 

Installing this product

Installation notes

- Do not install this product in places subject to high temperatures or humidity, such as:
 - Places close to a heater, vent or air conditioner.
 - Places exposed to direct sunlight, such as on top of the dashboard.
 - Places that may be exposed to rain, such as close to the door or on the vehicle's floor.
- Install this product in an area strong enough to bear its weight. Choose a position where this product can be firmly installed, and install it securely. If this product is not securely installed, the current location of the vehicle cannot be displayed correctly.
- Install this product horizontally on a surface within 0 to 60 degrees tolerance. Improper installation of the unit with the surface tilted more than these tolerances increases the potential for errors in the vehicle's location display, and might otherwise cause reduced display performance.

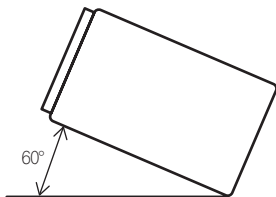

- When installing, to ensure proper heat dispersal when using this unit, make sure you leave ample space behind the rear panel and wrap any loose cables so they are not blocking the vents.

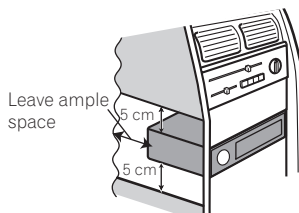

Parts supplied

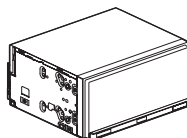

The display unit



Truss head screw
(5 mm × 6 mm)
(8 pcs.)



Flush surface screw
(5 mm × 7 mm)
(8 pcs.)

Installation

Installation using the screw holes on the side of this product

● Fastening the unit to the factory radio-mounting bracket.

Position this product so that its screw holes are aligned with the screw holes of the bracket, and tighten the screws at three or four locations on each side.

Use either the truss head screws (5 mm × 6 mm) or flush surface screws (5 mm × 7 mm), depending on the shape of the bracket's screw holes.

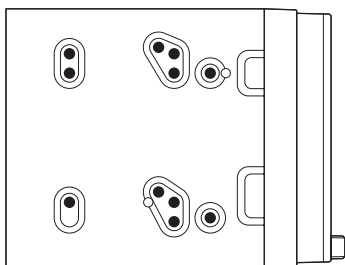

If the tab interferes with installation, you may bend it down out of the way.

Factory radio-mounting bracket

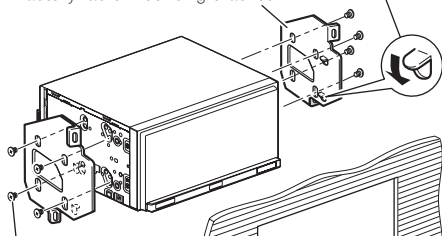

Truss head screw or flush surface screw

Be sure to use the screws supplied with this product.

Dashboard or console

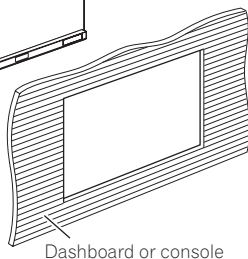

Installing the GPS antenna

⚠ CAUTION

Do not cut the GPS antenna lead to shorten it or use an extension to make it longer. **Altering the antenna cable could result in a short circuit or malfunction and permanent damage to this product.**

Installation notes

- The antenna should be installed on a level surface where radio waves will be blocked as little as possible. Radio waves cannot be received by the antenna if reception from the satellite is blocked.

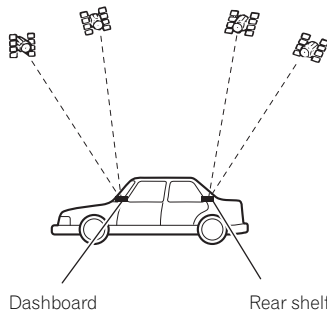

Dashboard

Rear shelf

- Take care not to pull the antenna lead when removing the GPS antenna. The magnet attached to the antenna is very powerful, and the lead may become detached.
- Do not paint the GPS antenna, as this may affect its performance.

Parts supplied

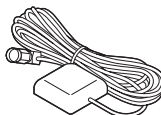

GPS antenna



Double-sided tape



When installing the antenna inside the vehicle (on the dashboard or rear shelf)

WARNING

Do not install the GPS antenna over any sensors or vents on the dashboard of the vehicle, as doing so may interfere with the proper functioning of such sensors or vents and may compromise the ability of the double-sided tape under the GPS antenna to properly and securely affix to the dashboard.

Affix the double-sided tape on the surface as level as possible where the GPS antenna faces the window. Place the GPS antenna on the double-sided tape.

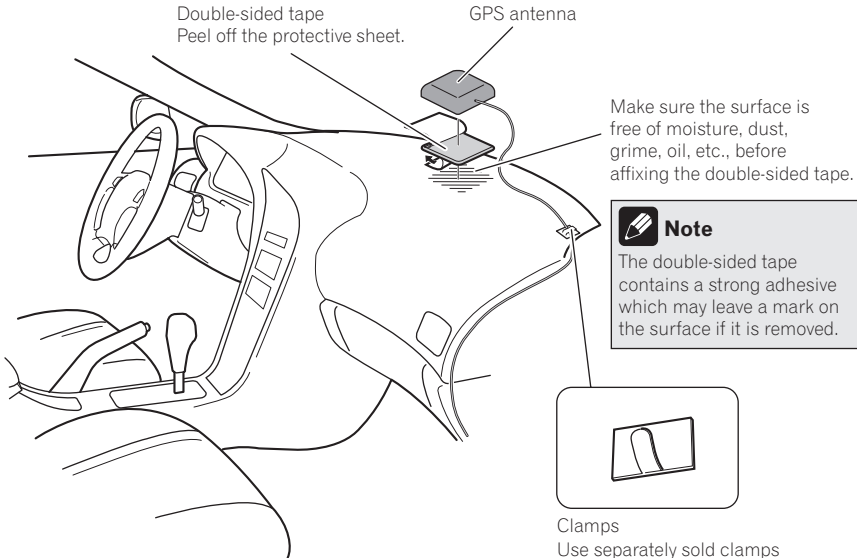

Note

Some models use window glass that does not allow signals from GPS satellites to pass through. On such models, install the GPS antenna on the outside of the vehicle.



Installation

Installing the microphone

- Install the microphone in a place where its direction and distance from the driver make it easiest to pick up the driver's voice.
- Be sure to turn off (ACC OFF) the product before connecting the microphone.

Parts supplied

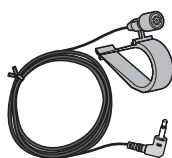

Microphone



Microphone holder

Mounting on the sun visor

- **Attach the microphone clip to the sun visor.**

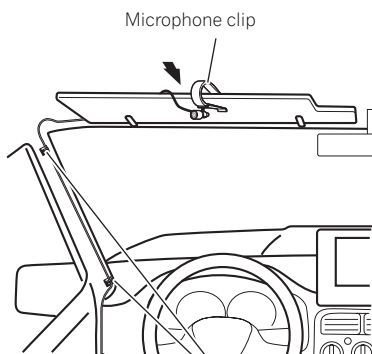

Microphone clip

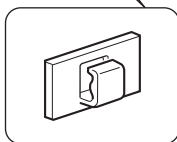

Clamps

Use separately sold clamps to secure the lead where necessary inside the vehicle.

Install the microphone on the sun visor when it is in the up position. It cannot recognize the driver's voice if the sun visor is in the down position.

Installation on the steering column

- 1 Unclip the microphone and place it into the microphone holder.**

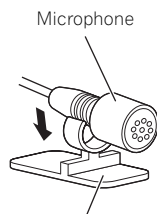

Microphone

Microphone holder

- 2 Mount the microphone on the steering column.**

Peel the backing from the double-sided tape on the back of the microphone holder and attach the holder to the steering column.

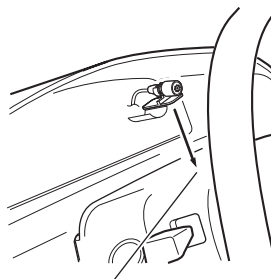

Install the microphone on the steering column, keeping it away from the steering wheel.

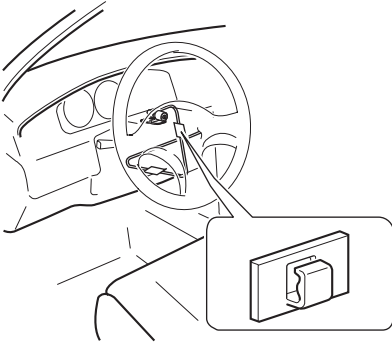

Clamps
Use separately sold
clamps to secure the lead
where necessary inside
the vehicle.



After installation

After installing this product

1 Reconnect the negative (-) terminal of the vehicle's battery.

First, double-check that all connections are correct and that this product is installed correctly. Reassemble all vehicle components that you previously removed. Then reconnect the negative (-) cable to the negative (-) terminal of the battery.

2 Start the engine.

3 Open the cover of the microSD card slot.

Press the right side of the cover. The left side of the cover pops up slightly, so pull it out gently.

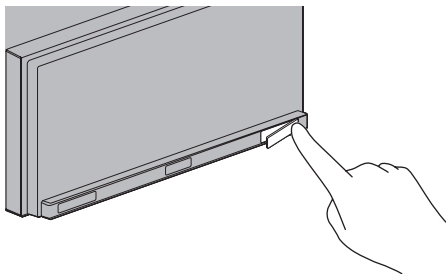

4 Press the reset button.

Press the reset button on this product with a pointed object such as the tip of a pen.

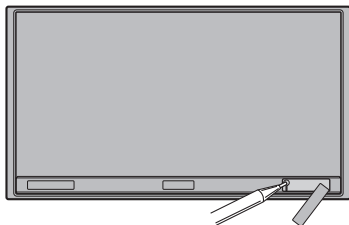

5 Make the following settings.

- For details concerning operations, refer to Operation Manual.
- 1 Set the language.
- 2 Drive an unobstructed road until the GPS starts receiving the signal normally.

- 3 Make some necessary adjustments.
 - Setting the time
 - Setting the units and the date format, etc.
 - Change other settings as you prefer



Note

After installing this product, be sure to check at a safe place that the vehicle is performing normally. ▣

01 Précautions

Votre nouvelle unité d'affichage et ce manuel **21**
Importantes mesures de sécurité **21**

02 Branchement du système

Précautions à prendre avant de brancher le système **22**

Avant d'installer ce produit **22**

Pour éviter toute détérioration **23**

- Remarque concernant le fil bleu/blanc **24**

Pièces fournies **24**

Branchement du système **25**

Branchement du cordon d'alimentation et du câble de haut-parleur **26**

Branchement du câble de ligne de contrôle **28**

Branchement d'un amplificateur de puissance vendu séparément **29**

Branchement d'une caméra de rétrovisée **30**

03 Installation

Précautions à prendre avant l'installation **31**

Pour éviter les parasites électromagnétiques **31**

Avant de procéder à l'installation **32**

Installation de ce produit **32**

- Remarques sur l'installation **32**
- Pièces fournies **33**
- Installation en utilisant les trous de vis sur les côtés de ce produit **33**

Installation de l'antenne GPS **34**

- Remarques sur l'installation **34**
- Pièces fournies **34**
- Installation de l'antenne dans le véhicule (sur le tableau de bord ou la lunette arrière) **35**

Installation du microphone **36**

- Pièces fournies **36**
- Installation sur le pare-soleil **36**
- Installation sur la colonne de direction **36**

04 Après l'installation

Après avoir installé ce produit **38**

Précautions

Votre nouvelle unité d'affichage et ce manuel

- N'utilisez pas ce produit, n'importe quelle application ou la caméra de rétrovisée en option (le cas échéant) si celui-ci risque d'une façon ou d'une autre de détourner votre attention. Observez toujours les règles de sécurité et respectez toujours les réglementations de la circulation routière en vigueur. Si vous éprouvez des difficultés à utiliser ce produit ou à lire l'écran, gardez votre véhicule en lieu sûr et serrez le frein à main avant d'effectuer les réglages nécessaires.
- N'installez pas ce produit dans un endroit où il risque (i) d'entraver la visibilité du conducteur, (ii) d'altérer le fonctionnement de certains systèmes de commande des dispositifs de sécurité du véhicule, y compris les airbags ou les touches de feux de détresse, ou (iii) d'empêcher le conducteur de conduire le véhicule en toute sécurité. Dans certains cas, il peut ne pas être possible d'installer ce produit en raison du type de véhicule ou de la forme de l'intérieur du véhicule.
- Ce manuel explique comment installer ce produit dans votre véhicule. Le fonctionnement de ce produit est expliqué dans les manuels séparés. ▣

Importantes mesures de sécurité



AVERTISSEMENT

Pioneer vous déconseille d'installer vous-même ce produit. Nous vous recommandons de confier l'installation uniquement à un personnel de service Pioneer agréé, qui a été spécialement formé et est expérimenté en matière de systèmes électroniques mobiles, de montage et d'installation de ce type de produit. NE TENTEZ JAMAIS D'EFFECTUER VOUS-MÊME L'ENTRETIEN OU DE DÉPAN-

NER CE PRODUIT. L'installation ou l'entretien de ce produit et des câbles de raccordement vous expose à des décharges électriques ou autres dangers, et risque de provoquer des détériorations du produit non couvertes par la garantie.

- Lisez attentivement le contenu de ce manuel avant d'installer ce produit.
- Conservez ce manuel à portée de main pour vous y reporter ultérieurement.
- Tenez compte de tous les avertissements formulés dans ce manuel et respectez soigneusement les consignes.
- Les restrictions et conseils à la circulation ont toujours la priorité sur guidage fourni par un système de navigation tiers ou une application de cartographie iPhone. Respectez toujours le code de la route actuel, même si l'application fournit des conseils contraires.
- Comme tout autre accessoire de l'habitacle, ce produit ne doit pas détourner votre attention ni nuire à la sécurité de la conduite. Si vous éprouvez des difficultés à utiliser le produit ou à lire l'écran, effectuez les réglages nécessaires après vous être garé dans un endroit sûr.
- Veillez à toujours porter votre ceinture de sécurité sur la route. En cas d'accident, le port de la ceinture peut réduire considérablement la gravité des blessures.
- Certaines lois nationales ou gouvernementales peuvent interdire ou restreindre l'emplacement et l'utilisation de ce produit dans votre véhicule. Veuillez vous conformer à toutes les lois et réglementations en vigueur concernant l'utilisation, l'installation et le fonctionnement de ce produit. ▣

Précautions à prendre avant de brancher le système

⚠ ATTENTION

- Si vous décidez de réaliser l'installation vous-même, et possédez une expérience spéciale en installation d'électronique automobile, veuillez suivre attentivement toutes les étapes du manuel d'installation.
- Attachez tous les fils avec des colliers ou des serre-câbles. Ne laissez aucun fil à nu.
- Ne raccordez pas directement le fil jaune conducteur de ce produit à la batterie du véhicule. Si ce fil conducteur est directement raccordé à la batterie, les vibrations du moteur peuvent finir par user les câbles au niveau de la jonction avec l'habitacle et provoquer un défaut d'isolation. Si l'isolation du fil conducteur jaune se déchire sous l'effet du contact avec des pièces métalliques, il peut en résulter un court-circuit extrêmement dangereux.
- Il est extrêmement dangereux de laisser les câbles s'enrouler autour de la colonne de direction ou du levier de vitesse. Assurez-vous d'installer ce produit, ses câbles et les fils de telle façon qu'ils n'obstruent ni ne gênent la conduite.
- Veillez à ce que la trajectoire des câbles et des fils n'interfère pas avec les pièces en mouvement du véhicule. Fixez les câbles de manière à les empêcher d'être happés par, notamment, le volant, le levier de vitesse, le frein à main, les glissières de siège, les portes, ou tout autre élément de commande du véhicule.
- La trajectoire des fils ne doit pas être exposée à des températures élevées. Si l'isolation chauffe, les fils risquent d'être endommagés, ce qui peut entraîner un court-circuit ou un dysfonctionnement, et endommager de manière irréversible le produit.
- Ne coupez pas le câble de l'antenne GPS et n'utilisez pas de rallonge. Une telle mo-

dification pourrait provoquer un court-circuit ou un dysfonctionnement.

- Ne raccourcissez aucun fil conducteur. Vous risqueriez autrement de provoquer un dysfonctionnement du circuit de protection (porte-fusibles, résistance de fusible ou filtre, etc.).
- N'utilisez jamais le cordon d'alimentation de ce produit pour raccorder d'autres appareils électriques. La capacité du cordon serait dépassée, ce qui provoquerait une surchauffe. ▣

Avant d'installer ce produit

- Utilisez cet appareil uniquement avec une batterie de 12 V, avec pôle négatif à la masse. Sinon, cela pourrait entraîner un incendie ou un mauvais fonctionnement.
- Afin d'éviter tout risque de court-circuit, débranchez le câble de la borne négative (-) de la batterie avant de commencer la pose. ▣

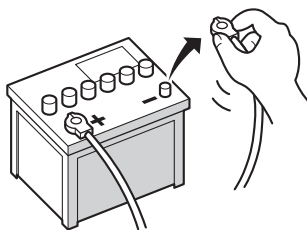

Branchement du système

Pour éviter toute détérioration

⚠ AVERTISSEMENT

- Utilisez des haut-parleurs de plus de 50 W (valeur de sortie) et avec une impédance comprise entre 4 Ω et 8 Ω . N'utilisez pas de haut-parleurs 1 Ω à 3 Ω avec cet appareil.
- Le câble noir est celui de la mise à la terre. Lors de l'installation de cette unité ou de l'amplificateur (vendu séparément), connectez toujours le fil de mise à la terre en premier. Assurez-vous que le fil de mise à la terre est correctement connecté aux pièces métalliques du châssis de la voiture. Le fil de mise à la terre de l'amplificateur et celui de cette unité ou de tout autre appareil doivent être connectés séparément à la voiture avec des vis différentes. Si les vis du fil de mise à la terre sont desserrées ou tombent, il pourrait en résulter un incendie ou un dysfonctionnement.

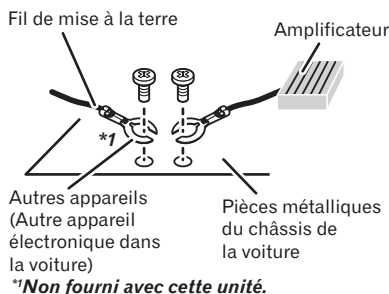

- Lors du remplacement du fusible, veillez à utiliser seulement un fusible du calibre indiqué sur ce produit.
 - Pour débrancher un connecteur, tirez le connecteur proprement dit et non son fil pour éviter de l'arracher.

- Ce produit ne peut pas être installé dans un véhicule qui ne possède pas de position ACC (accessoire) sur le commutateur d'allumage.



Position ACC



Pas de position ACC

- Pour éviter les courts-circuits, recouvrez les fils déconnectés de ruban isolant. Il est particulièrement important d'isoler tous les fils conducteurs de haut-parleurs non utilisés pour éviter tout risque de court-circuit.
- Pour raccorder l'amplificateur de puissance à d'autres unités, veuillez vous reporter au mode d'emploi concerné.
- Un circuit BPTL unique étant employé, ne reliez pas directement l'extrémité du câble de haut-parleur \ominus ou ne reliez pas les extrémités des fils conducteurs de haut-parleur \ominus ensemble. Veillez à relier l'extrémité \ominus du câble de haut-parleur à l'extrémité \ominus du câble de haut-parleur de ce produit.
- Si la fiche femelle RCA de ce produit n'est pas utilisée, ne retirez pas les capuchons fixés à l'extrémité du connecteur.

Remarque concernant le fil bleu/blanc

- Lorsque le commutateur d'allumage est sur Marche (ACC ON), un signal de commande est émis par le biais du câble bleu/blanc. Raccordez-le à une borne de commande à distance du système d'amplificateur de puissance externe (max. 300 mA 12 V CC). Le signal de commande est émis par le biais du câble bleu/blanc, même si la source AV est désactivée.
- Assurez-vous de ne pas utiliser ce fil comme câble d'alimentation pour les amplificateurs de puissance externes. Une telle connexion pourrait causer un appel de courant excessif et un mauvais fonctionnement.
- Assurez-vous de ne pas utiliser ce fil comme câble d'alimentation pour l'antenne automatique ou l'amplificateur d'antenne. Une telle connexion pourrait causer un appel de courant excessif et un mauvais fonctionnement. ■

Pièces fournies

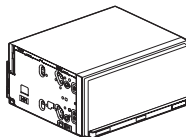

Ce produit

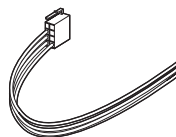

Cordon d'alimentation

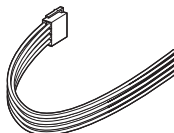

Câble de haut-parleur

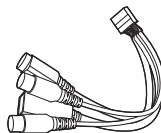

Câble de sortie

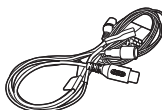

Câble de ligne de contrôle

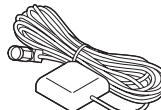

Antenne GPS

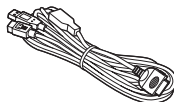

Câble iPhone



Microphone ■

Branchement du système

Branchement du système

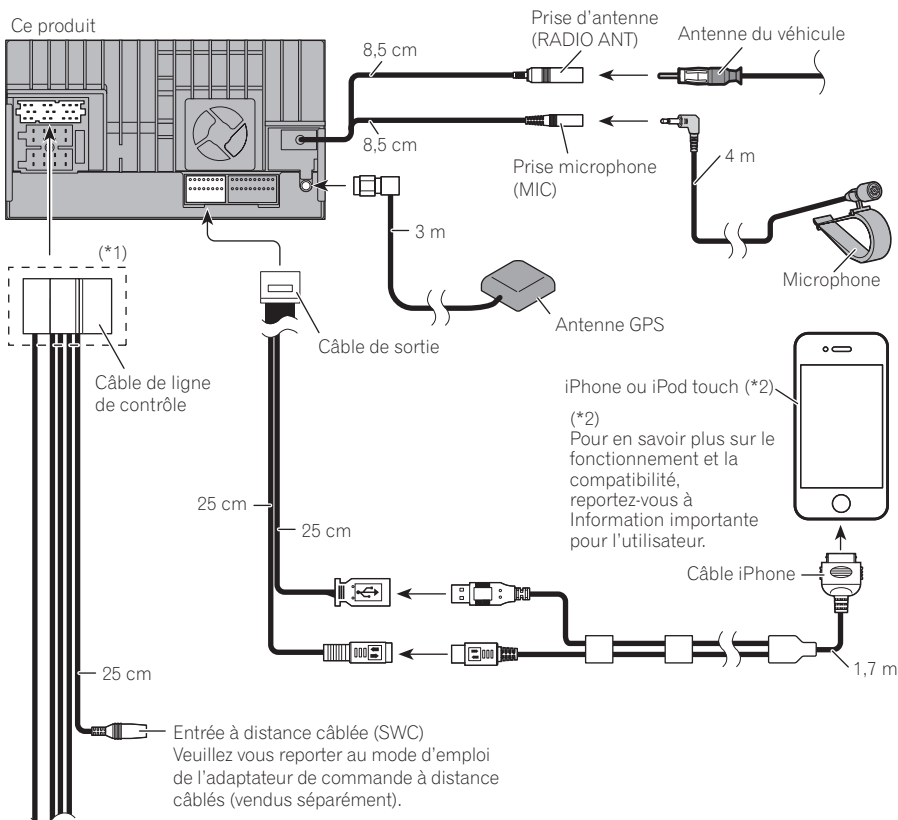

(*1)

Assurez-vous les trois connecteurs jaune, vert et bleu sont attachés avant de raccorder le système.



AVERTISSEMENT

- Pour éviter le risque d'un accident et une possible infraction aux lois en vigueur, ce produit ne doit en aucun cas être utilisé alors que le véhicule roule sauf à des fins de navigation.
- Dans certains pays, le fait de regarder des images sur un affichage dans une voiture est illégal, même s'il s'agit d'autres personnes que le conducteur. Lorsqu'il existe de telles règles, vous devez vous y conformer et le contenu d'application de ce produit ne doit pas être utilisée.



Branchement du cordon d'alimentation et du câble de haut-parleur

Avec un système à deux haut-parleurs, ne connectez rien aux câbles d'enceinte non branchés sur les haut-parleurs.

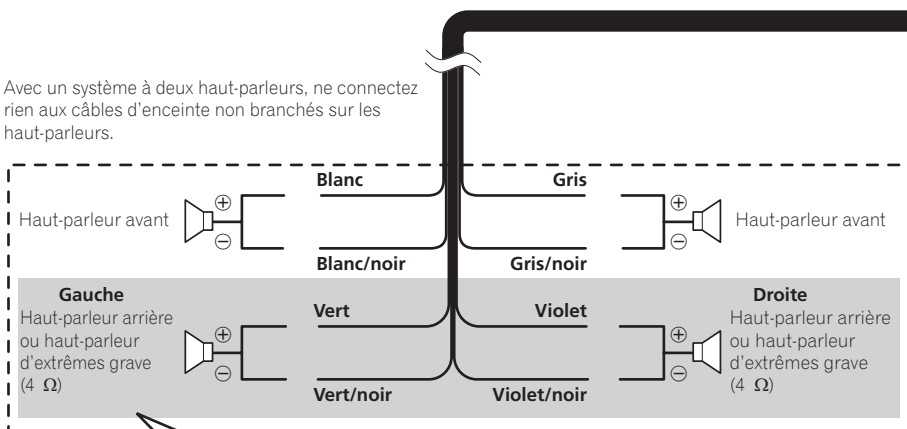

Lorsque vous utilisez un haut-parleur d'extrêmes graves de 70 W (2 Ω), veillez à raccorder les câbles violets et violets/noirs de ce produit. Ne raccordez rien aux câbles verts et verts/noirs.

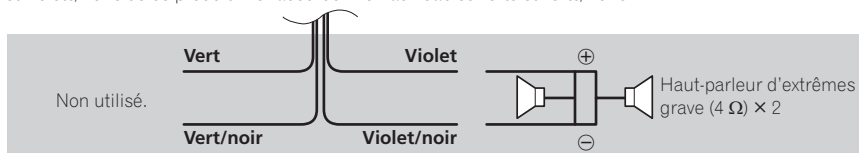

Remarque

Lorsqu'un haut-parleur d'extrêmes graves est raccordé à ce produit à la place d'une enceinte arrière, changez le réglage de sortie arrière dans les réglages initiaux. (Reportez-vous au Manuel de fonctionnement.) La sortie du haut-parleur d'extrêmes graves de ce produit est en mono.

Branchement du système

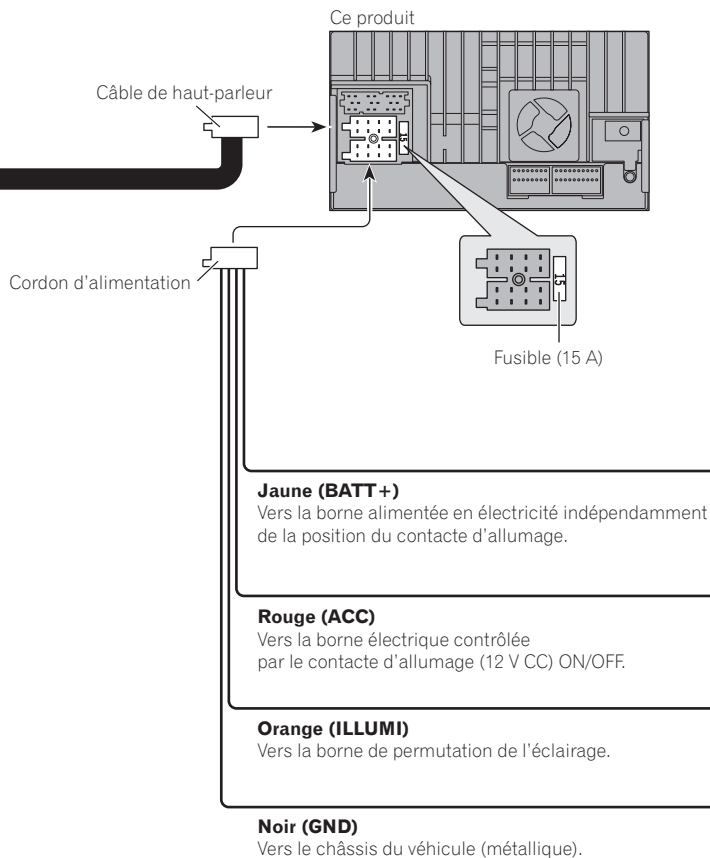

Branchement du câble de ligne de contrôle

Câble de ligne de contrôle Ce produit

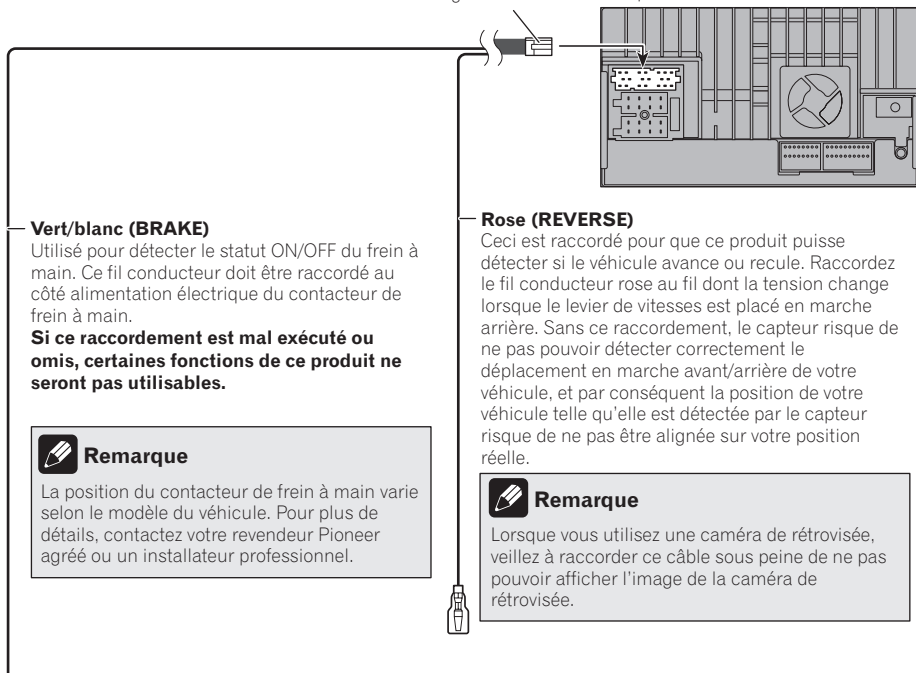
**AVERTISSEMENT**

LE CÂBLE VERT/BLANC DU CONNECTEUR D'ALIMENTATION EST CONÇU POUR DÉTECTER L'ÉTAT DE STATIONNEMENT ET DOIT ÊTRE BRANCHÉ CÔTÉ ALIMENTATION ÉLECTRIQUE DU CONTACTEUR DE FREIN À MAIN. UNE CONNEXION OU UNE UTILISATION INAPPROPRIÉE DE CE CÂBLE PEUT ÊTRE ILLÉGALE À L'ÉGARD DE LA LOI EN VIGUEUR ET RISQUE D'ENTRAÎNER DES BLESSURES SÉRIEUSES OU DES DOMMAGES.

Méthode de raccordement



Fixez le câble du côté alimentation électrique du contacteur de frein à main.



Fixez solidement les pinces à bec fin.

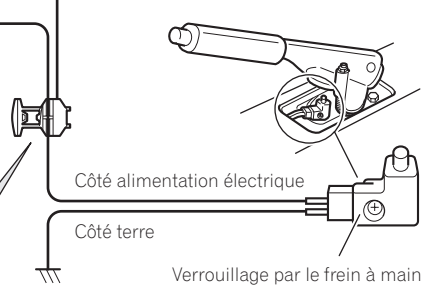

Branchement du système

Branchement d'un amplificateur de puissance vendu séparément

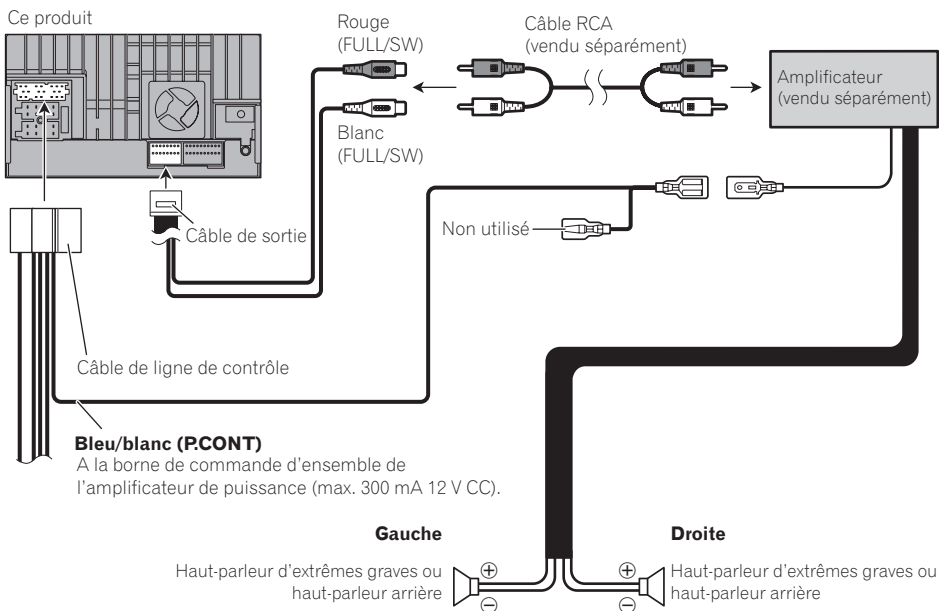

Remarque

Vous pouvez changer la sortie RCA du haut-parleur d'extrêmes graves en fonction de votre système de haut-parleur d'extrêmes graves.
(Reportez-vous au Manuel de fonctionnement.)

Branchement d'une caméra de rétrovisée

Quand ce produit est utilisé avec une caméra de rétrovisée, il est possible de commuter automatiquement entre le signal vidéo et l'image de rétrovisée quand le levier de vitesse est placé sur la position **REVERSE (R)**. Le mode **Caméra arrière** vous permet également de vérifier ce qu'il y a derrière le véhicule quand vous conduisez.

⚠ AVERTISSEMENT

Quand vous connectez une caméra de rétrovisée, n'oubliez pas de changer les réglages de ce produit de façon à afficher une image miroir inversée sur l'écran.

⚠ ATTENTION

- La caméra de rétrovisée est à utiliser en tant qu'aide pour surveiller une caravane, ou pour se garer en marche arrière dans un emplacement de parking un peu étroit. N'utilisez pas cette fonction dans un but de divertissement.
- Les objets dans la caméra de rétrovisée peuvent paraître plus proches ou plus éloignés qu'en réalité.
- Veuillez noter que la zone de l'image affichée par la caméra de rétrovisée peut légèrement différer selon que les images plein écran sont affichées en marche arrière, ou que vous vérifiez ce qui se passe à l'arrière du véhicule en marche avant.

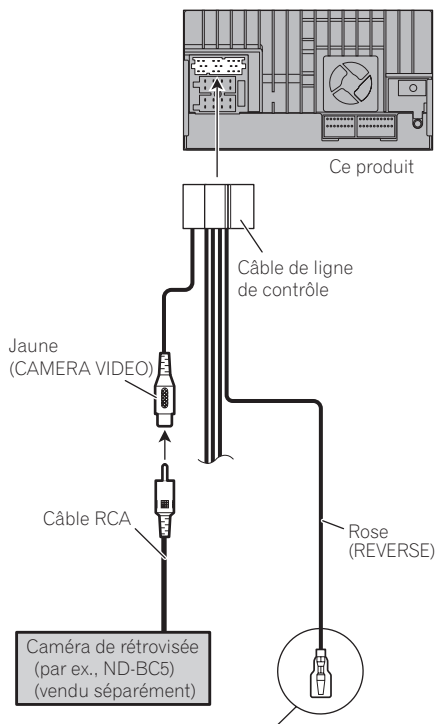

Pour en savoir plus à propos des raccordements, reportez-vous à la page 28, *Branchement du câble de ligne de contrôle*.

✍ Remarques

- Pour afficher l'image de la caméra de rétrovisée, il est nécessaire d'activer la caméra de rétrovisée.
- Ne branchez que ce produit sur la caméra de rétrovisée. N'y raccordez aucun autre appareil.



Installation

Précautions à prendre avant l'installation



ATTENTION

- **Ne jamais installer ce produit dans un endroit ou de telle sorte qu'il :**
 - risque de blesser le conducteur ou les passagers en cas d'arrêt brusque.
 - puisse interférer avec les commandes de manœuvre du conducteur tel que sur le plancher, en face du siège conducteur, ou à proximité du volant ou du levier de vitesse.
- **Assurez-vous que rien ne se trouve derrière le tableau de bord ou une cloison avant d'y percer des trous. Veillez à ne pas endommager les tubulures de carburant et de frein, les composants électroniques, les câbles de communication ou d'alimentation.**
- **Si vous utilisez des vis, veillez à ce qu'elles n'entrent pas en contact avec un fil conducteur électrique. Les vibrations peuvent endommager les fils ou l'isolation, entraînant un court-circuit ou d'autres dommages sur le véhicule.**
- **Pour garantir une installation correcte, assurez-vous d'utiliser les pièces fournies de la façon spécifiée. Si certaines pièces ne sont pas fournies avec cet appareil, utilisez des pièces compatibles de la façon spécifiée après avoir fait vérifier la compatibilité par votre revendeur. Si d'autres pièces que les pièces fournies ou compatibles sont utilisées, elles peuvent endommager les pièces internes de ce produit ou être mal assujetties, et le produit peut se détacher.**
- **Il est extrêmement dangereux de laisser les câbles s'enrouler autour de la colonne de direction ou du levier de vitesse. Assurez-vous d'installer ce produit, ses câbles et les fils de telle façon qu'ils n'obstruent ni ne gênent la conduite.**
- **Assurez-vous qu'aucun fil conducteur ne puisse se coincer dans une porte ou le mé-**

canisme de coulissement d'un siège, car ceci pourrait provoquer un court-circuit.

- **Vérifiez le bon fonctionnement des autres équipements du véhicule après l'installation de ce produit.**
- **N'installez pas ce produit dans un endroit où il risque (i) d'entraver la visibilité du conducteur, (ii) d'altérer le fonctionnement de certains systèmes de commande ou dispositifs de sécurité, y compris les airbags ou les touches de commande des feux de détresse, ou (iii) d'empêcher le conducteur de conduire le véhicule en toute sécurité.**
- **Installez ce produit entre le siège conducteur et le siège passager avant afin qu'il ne puisse pas être percuté par le conducteur ou le passager avant en cas de freinage brusque.**
- **N'installez jamais ce produit devant ou à côté d'un endroit sur le tableau de bord, une portière ou un pilier, à partir duquel un des airbags du véhicule doit se déployer. Veuillez vous reporter au mode d'emploi du véhicule pour en savoir plus sur les zones de déploiement des airbags frontaux. ▣**

Pour éviter les parasites électromagnétiques

Pour éviter toute interférence, placez les éléments suivants le plus loin possible de ce produit, d'autres câbles ou de fils conducteurs :

- Antenne FM, AM et son fil conducteur
- Antenne GPS et son fil conducteur

De plus, vous devez placer ou acheminer le fil d'antenne aussi loin que possible des autres fils d'antenne. Ne les attachez, ne les placez ou ne les acheminez pas ensemble, ni ne les croisez. Le bruit électromagnétique augmentera les risques d'erreurs d'affichage de l'emplacement du véhicule. ▣

Avant de procéder à l'installation

- Consultez le concessionnaire le plus proche si l'installation nécessite de percer des trous ou toute autre modification du véhicule.
- Avant d'installer ce produit définitivement, connectez le câblage provisoirement pour vous assurer que les connexions sont correctes et que le système fonctionne normalement.

Installation de ce produit

Remarques sur l'installation

- N'installez pas ce produit dans un endroit soumis à des températures élevées ou à l'humidité. Par exemple :
 - À proximité du chauffage, de la ventilation ou de la climatisation.
 - En plein soleil, comme sur le dessus du tableau de bord.
 - Endroits susceptibles d'être exposés à la pluie, près de la portière ou sur le plancher du véhicule par exemple.
- Installez ce produit dans une zone suffisamment solide pour supporter son poids. Choisissez un endroit où le produit puisse être fixé de manière sûre et installez-le solidement. Une mauvaise fixation du produit peut entraîner un dysfonctionnement de la localisation du véhicule.
- Installez ce produit horizontalement sur une surface avec une tolérance de 0 à 60 degrés. Une mauvaise installation de l'unité avec une inclinaison de la surface supérieure à cette marge de tolérance risque d'accroître le potentiel d'erreurs dans l'affichage de l'emplacement, et de réduire les performances d'affichage.
- Lors de l'installation de l'appareil, laissez suffisamment d'espace derrière le panneau arrière pour permettre une dissipation correcte de la chaleur et enroulez tout câble gênant de façon qu'il n'obstrue pas les orifices de ventilation.

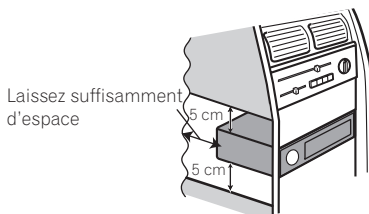
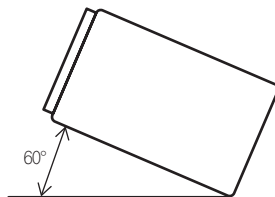

Installation

Pièces fournies

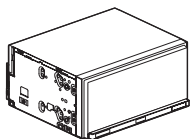

L'unité d'affichage



Vis à tête bombée
(5 mm × 6 mm)
(8 pièces)



Vis à tête plate
(5 mm × 7 mm)
(8 pièces)

Installation en utilisant les trous de vis sur les côtés de ce produit

● Fixation de l'unité au support pour le montage d'autoradio usine.

Positionnez ce produit de manière à ce que les trous de vis soient alignés avec les trous de vis de la console, et serrez trois ou quatre vis de chaque côté.

Utilisez les vis à tête bombée (5 mm × 6 mm) ou les vis à tête plate (5 mm × 7 mm), en fonction de la forme des trous de vis du support.

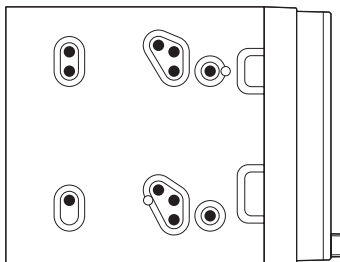

Si la languette gêne l'installation, vous pouvez la replier pour la dégager.

Support de montage de la radio standard

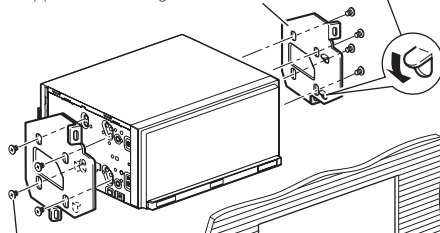

Vis à tête bombée
ou vis à tête plate

Assurez-vous
d'utiliser les vis
fournies avec ce
produit.



Tableau de bord ou console



Installation de l'antenne GPS

⚠ ATTENTION

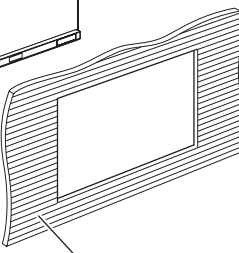
Ne coupez pas le câble d'antenne GPS pour le raccourcir et n'utilisez pas d'extension pour le rallonger. Le fait d'intervenir sur le câble d'antenne risque d'entraîner un court-circuit ou un dysfonctionnement et d'endommager de manière irréversible ce produit.

Remarques sur l'installation

- L'antenne doit être installée sur une surface plane bien réceptive aux ondes radio. Les ondes radio ne peuvent pas être captées correctement par l'antenne si la réception des satellites est gênée.

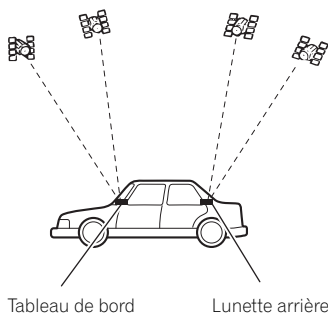

- Ne tirez pas le fil pour retirer l'antenne GPS. Celle-ci est fixée à l'aide d'un aimant très puissant. Vous risqueriez d'arracher le fil.
- Aucune peinture ne doit être appliquée sur l'antenne GPS afin de ne pas réduire ses performances.

Pièces fournies

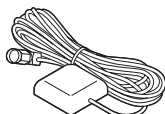

Antenne GPS



Bande adhésive à double face

Installation

Installation de l'antenne dans le véhicule (sur le tableau de bord ou la lunette arrière)

AVERTISSEMENT

N'installez pas l'antenne GPS par dessus un capteur ou une bouche d'air du tableau de bord du véhicule, car cela pourrait perturber le fonctionnement normal du capteur ou de la bouche d'air et compromettre la capacité de la bande adhésive à double face sous l'antenne GPS d'assurer une fixation correcte et sûre sur le tableau de bord.

Fixez la bande adhésive à double face sur une surface aussi plate que possible située de manière que l'antenne GPS soit orientée vers une vitre. Posez l'antenne GPS sur la bande adhésive à double face.

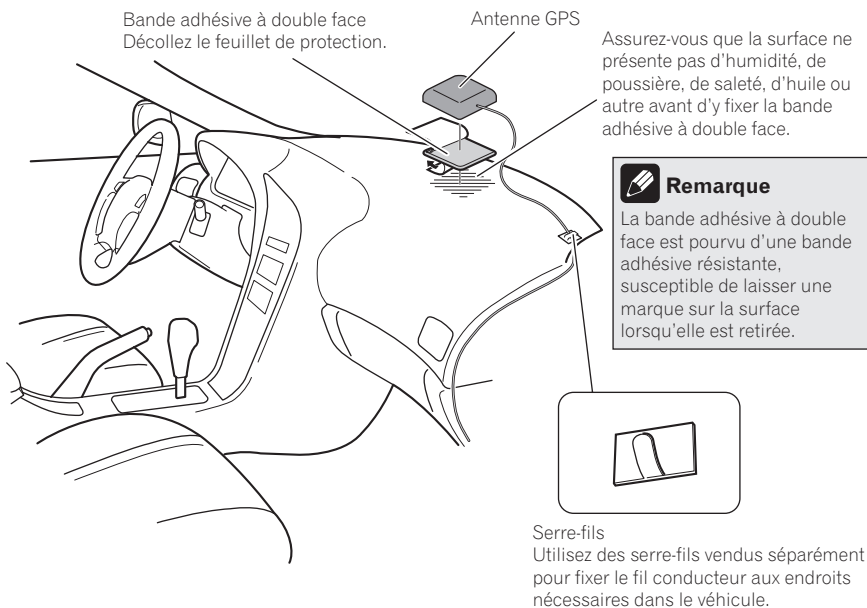

Remarque

Les vitres de certains modèles de véhicules ne laissent pas passer les signaux des satellites GPS. Dans ce cas, installez l'antenne GPS à l'extérieur du véhicule.



Installation du microphone

- Installez le microphone dans un endroit permettant une bonne réception de la voix du conducteur.
- Éteignez ce produit (ACC OFF) avant de connecter le microphone.

Pièces fournies



Microphone



Porte-microphone

Installation sur le pare-soleil

- Fixez l'agrafe pour micro au pare-soleil.

Agrafe pour micro

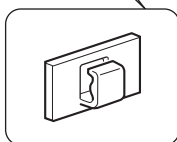
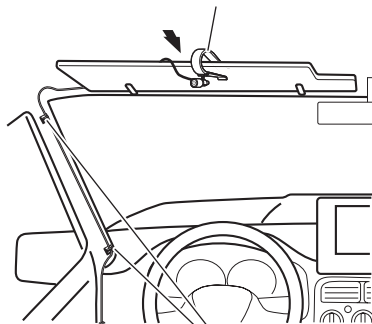

Serre-fils

Utilisez des serre-fils vendus séparément pour fixer le fil conducteur aux endroits nécessaires dans le véhicule.

Installez le microphone sur le pare-soleil lorsqu'il est en position relevée. La reconnaissance vocale est impossible lorsque le pare-soleil est en position abaissée.

Installation sur la colonne de direction

- 1 Détachez le microphone et placez-le sur le porte-microphone.

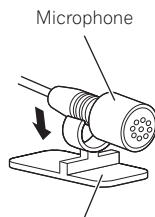

Porte-microphone

- 2 Montez le microphone sur la colonne de direction.

Retirez le film protecteur de l'adhésif double face au dos du porte-microphone et fixez le porte-microphone sur la colonne de direction.



Installez le microphone sur la colonne de direction, à distance du volant.

Installation

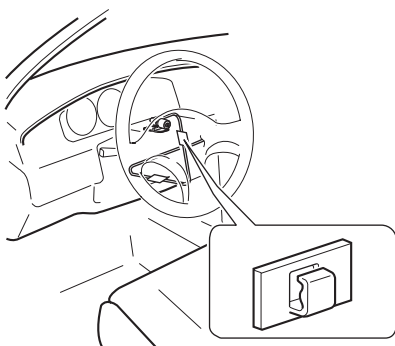

Serre-fils
Utilisez des serre-fils vendus séparément pour fixer le fil conducteur aux endroits nécessaires dans le véhicule.



Après avoir installé ce produit

1 Raccordez à nouveau la borne négative (-) de la batterie du véhicule.

Vérifiez une nouvelle fois que toutes les connexions ont été bien faites et que ce produit est correctement installé. Remettez en place les éléments démontés du véhicule, puis rebranchez le câble négatif (-) sur la borne négative (-) de la batterie.

2 Mettez le moteur en marche.

3 Ouvrez le couvercle de la fente de carte microSD.

Poussez sur le côté droit du couvercle. Le côté gauche du couvercle se soulève légèrement de façon que vous puissiez le soulever doucement.

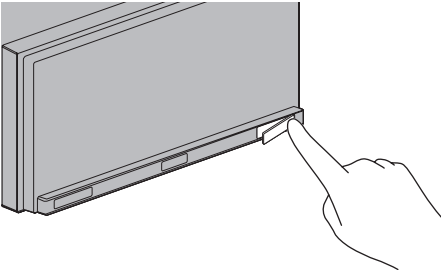

4 Appuyez sur le bouton de réinitialisation.

Avec la pointe d'un stylo-bille par exemple, appuyez sur le bouton de réinitialisation de ce produit.

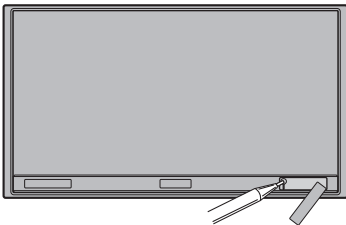

5 Faites les réglages suivants.

- ➔ Pour en savoir sur leur fonctionnement, reportez-vous au Manuel de fonctionnement.

- 1 Réglez la langue.
- 2 Roulez sur une route sans obstacle jusqu'à ce que le GPS commence à recevoir le signal normalement.
- 3 Réalisez les réglages nécessaires.
 - Réglage de l'heure
 - Réglages des unités, du format de la date, etc.
 - Changez les autres réglages selon vos préférences



Remarque

Une fois l'installation terminée, vérifiez le bon fonctionnement du véhicule dans un endroit sécurisé. ■



PIONEER CORPORATION

1-1, Shin-ogura, Saiwai-ku, Kawasaki-shi,
Kanagawa 212-0031, JAPAN

PIONEER ELECTRONICS (USA) INC.

P.O. Box 1540, Long Beach, California 90801-1540, U.S.A.
TEL: (800) 421-1404

PIONEER EUROPE NV

Haven 1087, Keetberglaan 1, B-9120 Melsele, Belgium/Belgique
TEL: (0) 3/570.05.11

PIONEER ELECTRONICS ASIACENTRE PTE. LTD.

253 Alexandra Road, #04-01, Singapore 159936
TEL: 65-6472-7555

PIONEER ELECTRONICS AUSTRALIA PTY. LTD.

5 Arco Lane, Heatherton, Victoria, 3202, Australia
TEL: (03) 9586-6300

PIONEER ELECTRONICS OF CANADA, INC.

340 Ferrier Street, Unit 2, Markham, Ontario L3R 2Z5, Canada
TEL: 1-877-283-5901
TEL: 905-479-4411

PIONEER ELECTRONICS DE MEXICO, S.A. de C.V.

Bldv.Manuel Avila Camacho 138 10 piso
Col.Lomas de Chapultepec, Mexico, D.F. 11000
TEL: 55-9178-4270

先鋒股份有限公司

台北市內湖區瑞光路407號8樓
電話：886-(0)2-2657-3588

先鋒電子（香港）有限公司

香港九龍長沙灣道909號5樓
電話：852-2848-6488

© 2012 PIONEER CORPORATION.
All rights reserved.

© 2012 PIONEER CORPORATION.
Tous droits de reproduction et de
traduction réservés.

Printed in China
Imprimé en Chine

<127071000041> UC