

Pioneer

BRIDGEABLE FOUR-CHANNEL POWER AMPLIFIER
AMPLIFICATEUR DE PUISSANCE PONTABLE A QUATRE VOIES
AMPLIFICADOR DE POTENCIA DE CUATRO CANALES EN PUENTE

GM-D8604

English

Français

Español

Owner's Manual
Mode d'emploi
Manual de instrucciones

Before you start

Thank you for purchasing this PIONEER product

To ensure proper use, please read through this manual before using this product. It is especially important that you read and observe **WARNINGS** and **CAUTIONS** in this manual. *Please keep the manual in a safe and accessible place for future reference.*



After-sales service for Pioneer products

Please contact the dealer or distributor from where you purchased this unit for after-sales service (including warranty conditions) or any other information. In case the necessary information is not available, please contact the companies listed below:

Please do not ship your unit to the companies at the addresses listed below for repair without advance contact.

U.S.A.

Pioneer Electronics (USA) Inc.
CUSTOMER SUPPORT DIVISION
P.O. Box 1760
Long Beach, CA 90801-1760
800-421-1404

CANADA

Pioneer Electronics of Canada, Inc.
CUSTOMER SATISFACTION DEPARTMENT
340 Ferrier Street
Unit 2
Markham, Ontario L3R 2Z5, Canada
1-877-283-5901
905-479-4411

For warranty information please see the Limited Warranty sheet included with this unit. 

If you experience problems

Should this product fail to operate properly, please contact your dealer or nearest authorized Pioneer Service Station. 

Visit our website

<http://www.pioneerelectronics.com>

in Canada

<http://www.pioneerelectronics.ca>

- Learn about product updates (such as firmware updates) for your product.
- Register your product to receive notices about product updates and to safeguard purchase details in our files in the event of loss or theft.
- Access owner's manuals, spare parts information, service information, and much more. 

The Safety of Your Ears is in Your Hands

Get the most out of your equipment by playing it at a safe level—a level that lets the sound come through clearly without annoying blaring or distortion and, most importantly, without affecting your sensitive hearing. Sound can be deceiving. Over time, your hearing “comfort level” adapts to higher volumes of sound, so what sounds “normal” can actually be loud and harmful to your hearing. Guard against this by setting your equipment at a safe level BEFORE your hearing adapts.

ESTABLISH A SAFE LEVEL:

- Set your volume control at a low setting.
- Slowly increase the sound until you can hear it comfortably and clearly, without distortion.
- Once you have established a comfortable sound level, set the dial and leave it there.

Before you start

BE SURE TO OBSERVE THE FOLLOWING GUIDELINES:

- Do not turn up the volume so high that you can't hear what's around you.
- Use caution or temporarily discontinue use in potentially hazardous situations.
- Do not use headphones while operating a motorized vehicle; the use of headphones may create a traffic hazard and is illegal in many areas. 

Before connecting/ installing the amplifier

WARNING

- Handling the cord on this product or cords associated with accessories sold with the product may expose you to chemicals listed on proposition 65 known to the State of California and other governmental entities to cause cancer and birth defect or other reproductive harm. **Wash hands after handling.**
- This unit is for vehicles with a 12V battery and negative grounding. Before installing in recreational vehicles, trucks or buses, check the battery voltage.
- When installing this unit, make sure to connect the ground wire first. Ensure that the ground wire is properly connected to metal parts of the car's body. The ground wire of the one of this unit must be connected to the car separately with different screws. If the screw for the ground wire loosens or falls out, it could result in fire, generation of smoke or malfunction.
- Be sure to install the fuse to the battery wire.
- Always use a fuse of the rating prescribed. The use of an improper fuse could result in overheating and smoke, damage to the product and injury, including burns.
- Check the connections of the power supply and speakers if the fuse of the separately sold battery wire or the amplifier fuse blows. Determine and resolve the cause, then replace the fuse with an identical equivalent.

- Always install the amplifier on a flat surface. Do not install the amplifier on a surface that is not flat or on a surface with a protrusion. Doing so could result in malfunction.
- When installing the amplifier, do not allow parts such as extra screws to get caught between the amplifier and the automobile. Doing so could cause malfunction.
- Do not allow this unit to come into contact with liquids. Electrical shock could result. Also, damage to this unit, smoke, and overheating could result from contact with liquids. The surfaces of the amplifier and any attached speakers may also heat up and cause minor burns.
- In the event of any abnormality, the power supply to the amplifier is cut off to prevent equipment malfunction. If this occurs, switch the system power off and check the power supply and speaker connections. If you are unable to determine the cause, please contact your dealer.
- Always disconnect the negative \ominus terminal of the battery beforehand to avoid the risk of electric shock or short circuit during installation.
- Do not attempt to disassemble or modify this unit. Doing so may result in fire, electric shock or other malfunction.

CAUTION

- Always keep the volume low enough to hear outside sounds.
- Extended use of the car stereo while the engine is at rest or idling may exhaust the battery.

About the protection function

This product has protection function. When this product detects something abnormal, the following functions will operate to protect the product and speaker output.

- The **POWER/PROTECT** indicator will turn red and the amplifier will shut down in the situations outlined below.

Before you start

- If the temperature inside the amplifier gets too high.
- If a DC voltage is applied to the speaker output terminal.
- The **POWER/PROTECT** indicator will turn red and the output will be muted in the situations outlined below.
 - If the speaker output terminal and speaker wire are short-circuited.



Important (Serial number)

The serial number is located on the bottom of this unit. For your own security and convenience, be sure to record this number on the enclosed warranty card.

Setting the unit

What's what

Front side

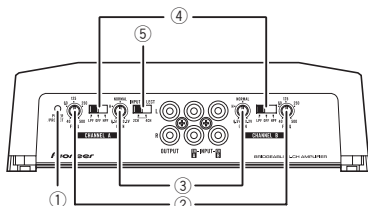

Rear side

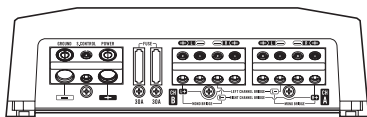

To adjust the switch, use a flathead screwdriver if needed.

① POWER/PROTECT indicator

The power indicator lights up to indicate power ON.

- If something is not normal, the indicator turns red.

② FREQ (cut off frequency) control

Cut off frequency selectable from 40 Hz to 500 Hz if the **LPF/HPF** select switch is set to **LPF** or **HPF**.

③ GAIN (gain) control

Adjusting gain controls **CHANNEL A** (channel A) and **CHANNEL B** (channel B) helps align the car stereo output to the Pioneer amplifier. Default setting is the **NORMAL** position.

If output remains low, even when the car stereo volume is turned up, turn controls to lower level. If distortion occurs when the car stereo volume is turned up, turn these controls to higher level.

- If using only one input plug, set the gain controls for speaker outputs A and B to the same position.
- For use with an RCA equipped car stereo (standard output of 500 mV), set to the **NORMAL** position. For use with an RCA

equipped Pioneer car stereo, with maximum output of 4 V or more, adjust level to match that of the car stereo output.

- For use with an RCA equipped car stereo with output of 4 V, set to the **H** position.

④ LPF (low-pass filter)/HPF (high-pass filter) select switch

Switch the settings based on the connected speaker.

- When the Subwoofer is connected: Select **LPF**. This eliminates high range frequency and outputs low range frequency.
- When the full range speaker is connected: Select **HPF** or **OFF**. **HPF** eliminates low range frequency and output high range frequency. **OFF** outputs the entire frequency range.

⑤ INPUT SELECT (input select) switch

Select **2CH** for two-channel input and **4CH** for four-channel input.

Setting gain properly

- Protective function included to prevent malfunction of the unit and/or speakers due to excessive output, improper use or improper connection.
- When outputting high volume sound etc., this function cuts off the output for a few seconds as a normal function, but output is restored when the volume of the head unit is turned down.
- A cut in sound output may indicate improper setting of the gain control. To ensure continuous sound output with the head unit at a high volume, set amplifier gain control to a level appropriate for the preout maximum output level of the head unit, so that volume can remain unchanged and to control excess output.

Setting the unit

- Despite correct volume and gain settings, the unit sound still cuts out periodically. In such cases, please contact the nearest authorized Pioneer Service Station.

Gain control of this unit

Preout level: 2V (Standard: 500 mV)

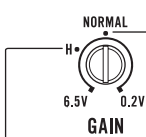

Preout level: 4V

Above illustration shows **NORMAL** gain setting.

Relationship between amplifier gain and head unit output power

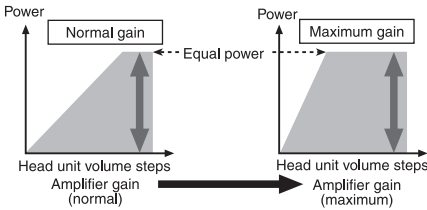

If amplifier gain is raised improperly, this will simply increase distortion, with little increase in power.

Signal waveform when outputting at high volume using amplifier gain control

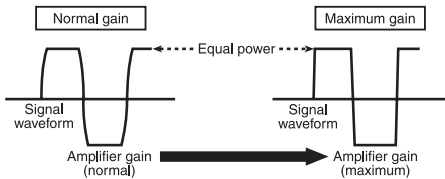

Signal waveform distorted with high output, if you raise the gain of the amplifier the power changes only slightly.

Connecting the units

Connection diagram

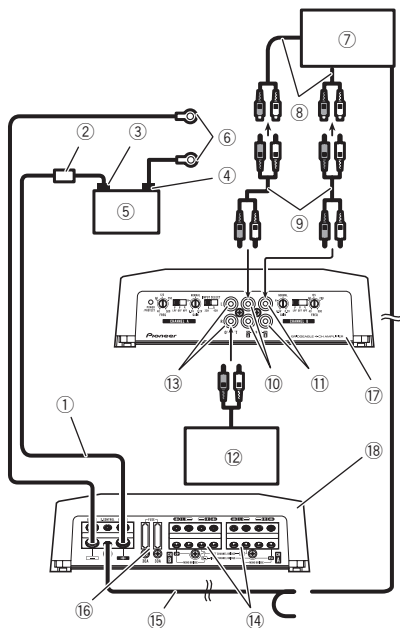

- ① Battery wire (sold separately)
- The maximum length of the wire between the fuse and the positive \oplus terminal of the battery is 30 cm (12 in.).
 - For the wire size, refer to *Connecting the power terminal* on page 11. The battery wire, the ground wire and the optional direct ground wire must be same size. After making all other connections at the amplifier, connect the battery wire terminal of the amplifier to the positive \oplus terminal of the battery.
- ② Fuse (80 A) (sold separately)
Each amplifier must be separately fused at 80 A.
- ③ Positive (\oplus) terminal
- ④ Negative (\ominus) terminal
- ⑤ Battery (sold separately)
- ⑥ Ground wire, Terminal (sold separately)
The ground wires must be same size as the battery wire.
Connect to metal body or chassis.

- ⑦ Car stereo with RCA output jacks (sold separately)
- ⑧ External output
If only one input plug is used, do not connect anything to RCA input jack B.
- ⑨ Connecting wire with RCA pin plugs (sold separately)
- ⑩ RCA input jack A
- ⑪ RCA input jack B
- ⑫ Amplifier with RCA input jacks (sold separately)
- ⑬ RCA output jack
Outputs the signal input to **CH A**.
- ⑭ Speaker output terminals
Please see the following section for speaker connection instructions. Refer to *Connections when using the speaker input wire* on page 10.
- ⑮ System remote control wire (sold separately)
Connect male terminal of this wire to the system remote control terminal of the car stereo. The female terminal can be connected to the auto-antenna relay control terminal. If the car stereo lacks a system remote control terminal, connect the male terminal to the power terminal via the ignition switch.
- ⑯ Fuse (30 A) \times 2
- ⑰ Front side
- ⑱ Rear side

Note

INPUT SELECT (input select) switch must be set. For details, see *Setting the unit* on page 5. \square

Before connecting the amplifier

⚠ WARNING

- Secure the wiring with cable clamps or adhesive tape. To protect the wiring, wrap sections in contact with metal parts in adhesive tape.
- Never cut the insulation of the power supply to feed power to other equipment. Current capacity of the wire is limited.

Connecting the units

⚠ CAUTION

- Never shorten any wires, the protection circuit may malfunction.
- Never wire the speaker negative cable directly to ground.
- Never band together multiple speaker's negative cables.
- If the system remote control wire of the amplifier is connected to the power terminal via the ignition switch (12VDC), the amplifier will remain on with the ignition whether the car stereo is on or off, which may exhaust battery if the engine is at rest or idling.
- Install and route the separately sold battery wire as far as possible from the speaker wires. Install and route the separately sold battery wire, ground wire, speaker wires and the amplifier as far away as possible from the antenna, antenna cable and tuner.

About bridged mode

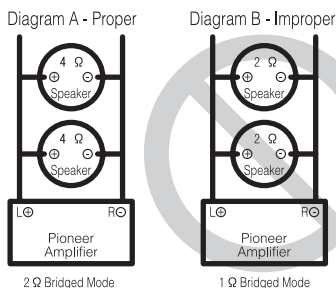

- Do not install or use this amplifier by wiring speakers rated at 2Ω (or lower) in parallel to achieve a 1Ω (or lower) bridged mode (Diagram B). Amplifier damage, smoke, and overheating could result from improper bridging. The amplifier surface could also become hot to the touch and minor burns could result. To properly install or use a bridged mode and achieve a 2Ω load, wire two 4Ω speakers in parallel with Left \oplus and Right \ominus (Diagram A) or use a single 2Ω speaker.

In addition, refer to the speaker instruction manual for information on the correct connection procedure.

- For any further enquiries, contact your local authorized Pioneer dealer or customer service.

About suitable specification of speaker

Ensure speakers conform to the following standards, otherwise there is a risk of fire, smoke or damage. Speaker impedance is 2Ω to 8Ω , or 4Ω to 8Ω for two-channel and other bridge connections.

Subwoofer

Speaker channel	Power	
Four-channel output	Nominal input: Min. 100 W	
Two-channel output	Nominal input: Min. 300 W	
Three-channel output	Speaker output A	Nominal input: Min. 100 W
	Speaker output B	Nominal input: Min. 300 W

Other than subwoofer

Speaker channel	Power	
Four-channel output	Max. input: Min. 200 W	
Two-channel output	Max. input: Min. 600 W	
Three-channel output	Speaker output A	Max. input: Min. 200 W
	Speaker output B	Max. input: Min. 600 W



Connecting the units

Connecting the speakers

The speaker output mode can be four-channel, three-channel (stereo and mono) or two-channel (stereo or mono). Connect the speaker leads based on the mode and the figures shown below.

Four-channel output

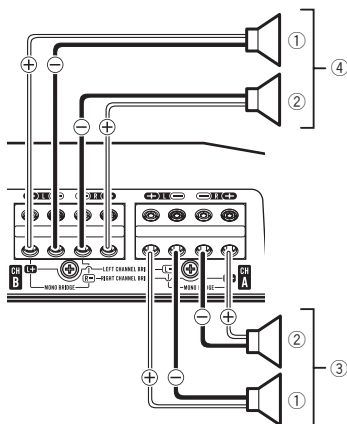

- ① Left
- ② Right
- ③ Speaker output A
- ④ Speaker output B

Two-channel output (Stereo)

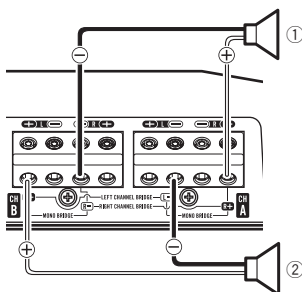

- ① Speaker output (Right)
- ② Speaker output (Left)

Two-channel output (Mono)

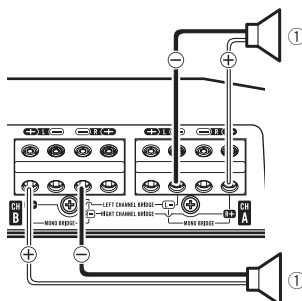

- ① Speaker output (Mono)

Three-channel output

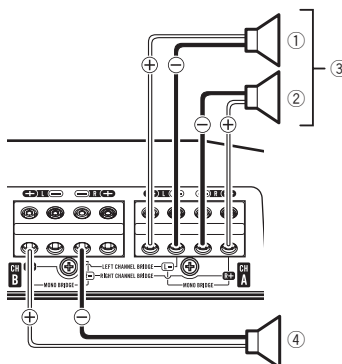

- ① Left
- ② Right
- ③ Speaker output A
- ④ Speaker output B (Mono)

Connections when using the RCA input jack

Connect the car stereo RCA output jack and the RCA input jack of the amplifier.

- The RCA output jack of this unit outputs the signal that comes from The RCA input jack A.

Connecting the units

Four-channel / Three-channel output

- Slide **INPUT SELECT** (input select) switch to **4CH** position.

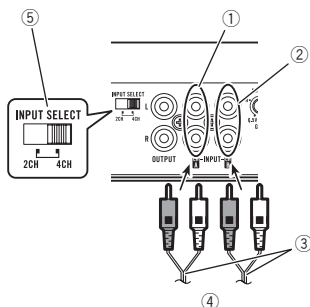

- RCA input jack A
- RCA input jack B
- Connecting wires with RCA plugs (sold separately)
- From car stereo (RCA output)
If only one input plug is used, e.g. when the car stereo has only one output (RCA output), connect the plug to RCA input jack A rather than B.
- INPUT SELECT** (input select) switch (**4CH** position)

Two-channel output (Stereo) / (Mono)

- Slide **INPUT SELECT** (input select) switch to **2CH** position.

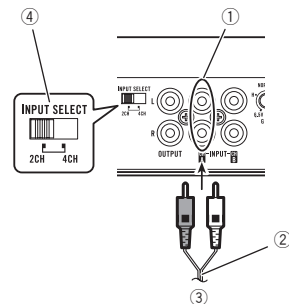

- RCA input jack A
For two-channel output, connect the RCA plugs to the RCA input jack A.

- Connecting wire with RCA pin plugs (sold separately)
- From car stereo (RCA output)
- INPUT SELECT** (input select) switch (**2CH** position)

Connections when using the speaker input wire

Connect the car stereo speaker output wires to the amplifier using the supplied speaker input wire with RCA pin cord.

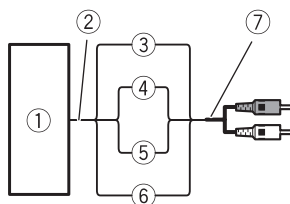

- Car Stereo
- Speaker output
- Red: Right ⊕
- Black: Right ⊖
- Black: Left ⊖
- White: Left ⊕
- Speaker input wire with RCA pin cord
To the RCA input jack of this unit

Notes

- If speaker wires with an RCA pin cord from a headunit are connected to this amplifier, the amplifier will automatically turn on when the headunit is turned on. When the headunit is turned off, the amplifier turns off automatically. This function may not work with some headunits. In such cases, please use a system remote control wire (sold separately). If multiple amplifiers are to be connected together synchronously, connect the head unit and all amplifiers via the system remote control wire.
- Connect the system remote control wire when you wish to only turn on the car stereo, not the amplifier.

Connecting the units

- This amplifier automatically selects an input signal mode between the RCA level and the speaker level by detecting an input signal. 

Solderless terminal connections

- Since the wire will become loose over time, it must be periodically inspected and tightened as necessary.
- Do not solder or bind the ends of the twisted wires.
- Fasten while making sure to not to clamp the insulating sheath of the wire.
- Use the supplied hexagonal wrench to tighten and loosen the terminal screw of the amplifier and use it to securely fasten the wire. Be careful to avoid excessive tightening of this screw, which may damage the wire.

Connecting the power terminal

WARNING

If the battery wire is not securely fixed to the terminal using the terminal screws, there is a risk of overheating, malfunction and injury, including minor burns.

- Always use the recommended battery and ground wire, which is sold separately. Connect the battery wire directly to the car battery positive (+) terminal and the ground wire to the car body.
- Recommended wires size (AWG: American Wire Gauge) is as follows. The battery wire, the ground wire and the optional direct ground wire must be same size.
- Use a wire of 8 AWG to 16 AWG wire for the speaker wire.

Battery wire and ground wire size

Wire length	Wire size
less than 4.5 m (14 ft. 9 in.)	8 AWG
less than 7.2 m (23 ft. 7 in.)	6 AWG
less than 11.4 m (37 ft. 5 in.)	4 AWG

1 Route battery wire from engine compartment to the vehicle interior.

- When drilling a cable pass-hole into the vehicle body and routing a battery wire thorough it, take care not to short-circuit the wire damaging it by the cut edges or burrs of the hole.

After completing all other amplifier connections, finally connect the battery wire terminal of the amplifier to the positive (+) battery terminal.

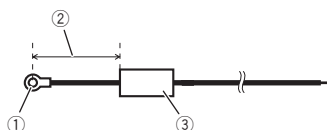

- ① Positive (+) terminal
- ② Battery wire (sold separately)
The maximum length of the wire between the fuse and the positive (+) terminal of the battery is 30 cm (12 in.).
- ③ Fuse (80 A) (sold separately)
Each amplifier must be separately fused at 80 A.

Connecting the units

2 Use wire cutters or a utility knife to strip the end of the battery wire, ground wire and system remote control wire to expose about 10 mm (3/8 in.) of the end of each of the wires, and then twist the exposed ends of the wires.

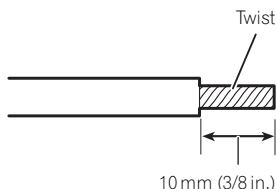

3 Connect the wires to the terminal.

Fix the wires securely with the terminal screws.

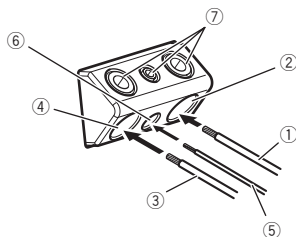

- ① Battery wire
- ② Power terminal
- ③ Ground wire
- ④ GND terminal
- ⑤ System remote control wire
- ⑥ System remote control terminal
- ⑦ Terminal screws

Connecting the speaker output terminals

1 Use wire cutters or a utility knife to strip the end of the speaker wires to expose about 10 mm (3/8 in.) of wire and then twist the wire.

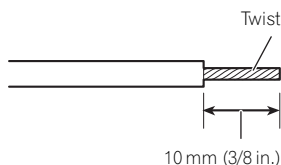

2 Connect the speaker wires to the speaker output terminals.

Fix the wires securely with the terminal screws.

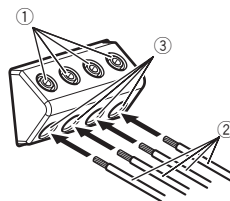

- ① Terminal screws
- ② Speaker wires
- ③ Speaker output terminals

Installation

Before installing the amplifier

! WARNING

- To ensure proper installation, use the supplied parts in the manner specified. If any parts other than those supplied are used, they may damage internal parts of the amplifier, or become loose causing the amplifier to shut down.
- Do not install in:
 - Places where it could injure the driver or passengers if the vehicle stops suddenly.
 - Places where it may interfere with the driver, such as on the floor in front of the driver's seat.
- Install tapping screws in such a way that the screw tip does not touch any wire. This is important to prevent wires from being cut by vibration of the car, which can result in fire.
- Make sure that wires do not get caught in the sliding mechanism of the seats or touch the legs of a person in the vehicle as short-circuit may result.
- When drilling to install the amplifier, always confirm no parts are behind the panel and protect all cables and important equipment (e.g. fuel/brake lines, wiring) from damage.

! CAUTION

- To ensure proper heat dissipation of the amplifier, ensure the following during installation:
 - Allow adequate space above the amplifier for proper ventilation.
 - Do not cover the amplifier with a floor mat or carpet.
- Place all cables away from hot places, such as near the heater outlet.
- The optimal installation location differs depending on the car model. Secure the amplifier at a sufficiently rigid location.
- Check all connections and systems before final installation.
- After installing the amplifier, confirm that the spare tire, jack and tools can be easily removed.

Example of installation on the floor mat or chassis

1 Place the amplifier in the desired installation location.

Insert the supplied tapping screws (4 mm × 18 mm (5/32 in. × 3/4 in.)) into the screw holes and push on the screws with a screwdriver so they make an imprint where the installation holes are to be located.

2 Drill 2.5 mm (3/32 in.) diameter holes at the imprints either on the carpet or directly on the chassis.

3 Install the amplifier with the use of supplied tapping screws (4 mm × 18 mm (5/32 in. × 3/4 in.)).

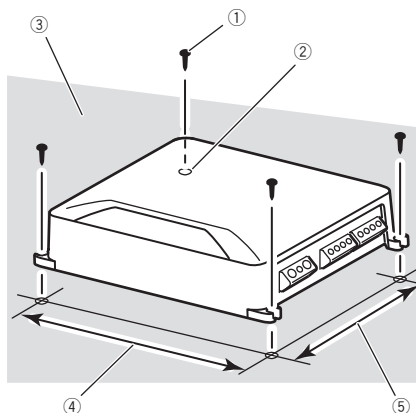

- ① Tapping-screws (4 mm × 18 mm (5/32 in. × 3/4 in.))
- ② Drill a 2.5 mm (3/32 in.) diameter hole.
- ③ Floor mat or chassis
- ④ Hole-to-hole distance: 257 mm (10-1/8 in.)
- ⑤ Hole-to-hole distance: 181 mm (7-1/8 in.)

Additional information

Specifications

Power source	14.4 V DC (10.8 V to 15.1 V allowable)
Grounding system	Negative type
Current consumption	33.5 A (at continuous power, 4 Ω)
Average current drawn	3.1 A (4 Ω for four channels) 4.4 A (4 Ω for two channels, BRIDGE) 4.4 A (2 Ω for four channels)
Fuse	30 A \times 2
Dimensions (W \times H \times D) ...	265 mm \times 60 mm \times 200 mm (10-3/8 in. \times 2-3/8 in. \times 7-7/8 in.)
Weight	2.6 kg (5.7 lbs) (Leads for wiring not included)
Maximum power output	200 W \times 4 (4 Ω) / 600 W \times 2 (4 Ω) BRIDGE / TOTAL 1 200 W (300 W \times 4)
Continuous power output ...	100 W \times 4 (at 14.4 V, 4 Ω , 20 Hz to 20 kHz, \leq 1% THD) 150 W \times 4 (at 14.4 V, 2 Ω , 1 kHz, \leq 1% THD) 125 W \times 4 (at 14.4 V, 1 Ω , 1 kHz, \leq 1% THD) 300 W \times 2 (at 14.4 V, 4 Ω BRIDGE, 1 kHz, \leq 1% THD) 250 W \times 2 (at 14.4 V, 2 Ω BRIDGE, 1 kHz, \leq 1% THD)
Load impedance	4 Ω (1 Ω to 8 Ω allowable)
Frequency response	10 Hz to 50 kHz (+0 dB, -3 dB)
Signal-to-noise ratio	95 dB (IHF-A network)
Distortion	0.05 % (10 W, 1 kHz)
Low pass filter:	
Cut off frequency	40 Hz to 500 Hz
Cut off slope	-12 dB/oct
High pass filter:	
Cut off frequency	40 Hz to 500 Hz
Cut off slope	-12 dB/oct
Gain control:	
RCA	200 mV to 6.5 V
Speaker	0.8 V to 16 V
Maximum input level / impedance:	
RCA	6.5 V / 25 k Ω
Speaker	16 V / 12 k Ω

CEA2006 Specifications



Power output	100 W RMS \times 4 Channels (at 14.4 V, 4 Ω and \leq 1% THD+N) 300 W RMS \times 2 Channels (at 14.4 V, 4 Ω BRIDGE 100 Hz and \leq 1% THD+N) 150 W RMS \times 4 Channels (at 14.4 V, 2 Ω 100 Hz and \leq 1% THD+N)
S/N ratio	75 dBA (reference: 1 W into 4 Ω)

Notes

- Specifications and the design are subject to modifications without notice.
- The average current drawn is nearly the maximum current drawn by this unit when an audio signal is input. Use this value when working out total current drawn by multiple power amplifiers. ■

Avant de commencer

Nous vous remercions d'avoir acheté cet appareil PIONEER.

Pour garantir une utilisation correcte, lisez bien ce mode d'emploi avant d'utiliser cet appareil. Il est particulièrement important que vous lisiez et respectiez les indications **ATTENTION** et **PRÉCAUTION** de ce mode d'emploi. *Conservez-le dans un endroit sûr et facilement accessible pour toute consultation ultérieure.*



Service après-vente des produits Pioneer

Veillez contacter le revendeur ou le distributeur auprès duquel vous avez acheté cet appareil pour le service après-vente (y compris les conditions de garantie) ou pour toute autre information. Dans le cas où les informations nécessaires ne sont pas disponibles, veuillez contacter les sociétés indiquées ci-dessous : N'expédiez pas l'appareil pour réparation à l'une des adresses figurant ci-dessous sans avoir pris contact au préalable.

États-Unis

Pioneer Electronics (USA) Inc.
CUSTOMER SUPPORT DIVISION
P.O. Box 1760
Long Beach, CA 90801-1760
800-421-1404

CANADA

Pioneer Électroniques du Canada, Inc.
DÉPARTEMENT DE SERVICE AUX CONSOM-
MATEURS
340 Ferrier Street
Unit 2
Markham, Ontario L3R 2Z5, Canada
1-877-283-5901
905-479-4411

Pour connaître les conditions de garantie, reportez-vous au document Garantie limitée qui accompagne cet appareil.

Si vous rencontrez des problèmes

En cas d'anomalie, consultez le distributeur ou le service d'entretien agréé par Pioneer le plus proche.

Visitez notre site Web

<http://www.pioneerelectronics.com>
au Canada

<http://www.pioneerelectronics.ca>

- Informez-vous sur les mises à jour disponibles pour votre produit (telles que les mises à jour du firmware).
- Enregistrez votre produit afin de recevoir des notifications concernant les mises à jour du produit, ainsi que pour sauvegarder les détails de votre achat dans nos fichiers en cas de perte ou de vol.
- Accédez aux modes d'emploi, aux informations relatives aux pièces de rechange et à l'entretien, et à beaucoup d'autres informations.

La protection de votre ouïe est entre vos mains

Pour assurer le rendement optimal de votre matériel et – plus important encore – la protection de votre ouïe, réglez le volume à un niveau raisonnable. Pour ne pas altérer votre sens de la perception, le son doit être clair mais ne produire aucun vacarme et être exempt de toute distorsion. Votre ouïe peut vous jouer des tours. Avec le temps, votre système auditif peut en effet s'adapter à des volumes supérieurs, et ce qui vous semble un « niveau de confort normal » pourrait au contraire être excessif et contribuer à endommager votre ouïe de façon permanente. Le réglage de votre matériel à un volume sécuritaire AVANT que votre ouïe s'adapte vous permettra de mieux vous protéger.

CHOISISSEZ UN VOLUME SÉCURITAIRE :

- Réglez d'abord le volume à un niveau inférieur.
- Montez progressivement le volume jusqu'à un niveau d'écoute confortable ; le son doit être clair et exempt de distorsions.
- Une fois que le son est à un niveau confortable, ne touchez plus au bouton du volume.

N'OUBLIEZ PAS DE RESPECTER LES DIRECTIVES SUIVANTES :

- Lorsque vous montez le volume, assurez-vous de pouvoir quand même entendre ce qui se passe autour de vous.
- Faites très attention ou cessez temporairement l'utilisation dans les situations pouvant s'avérer dangereuses.
- N'utilisez pas des écouteurs ou un casque d'écoute lorsque vous opérez un véhicule motorisé ; une telle utilisation peut créer des dangers sur la route et est illégale à de nombreux endroits. 

Avant de connecter/ d'installer l'amplificateur



ATTENTION

- Cet appareil est utilisable sur des véhicules équipés d'une batterie 12 V avec mise à la masse du négatif. Vérifiez la tension de la batterie avant l'installation dans des véhicules de caravanning, des camions ou des bus.
- Lors de l'installation de cet appareil, veillez à connecter d'abord le fil de masse. Assurez-vous que le fil de masse est connecté correctement aux parties métalliques de la carrosserie du véhicule. Le fil de masse de cet appareil doit être connecté indépendamment au véhicule à l'aide de vis différentes. Si la vis du fil de masse se desserre ou tombe, il peut en résulter un incendie, de la fumée ou un dysfonctionnement.
- Assurez-vous de bien installer le fusible sur le fil de la batterie.
- Utilisez toujours un fusible correspondant aux caractéristiques spécifiées. L'utilisation d'un fusible incorrect peut entraîner une surchauffe et de la fumée, des dommages au niveau du produit et des blessures, incluant des brûlures.
- Vérifiez les connexions de l'alimentation et des haut-parleurs en cas de rupture du fusible du fil de batterie vendu séparément ou de l'amplificateur. Déterminez la cause et résolvez le problème, puis remplacez le fusible par un fusible identique.
- Installez toujours l'amplificateur sur une surface plane. N'installez pas l'amplificateur sur une surface qui n'est pas plane ou sur une surface présentant une saillie. Ceci pourrait entraîner un dysfonctionnement.
- Lors de l'installation de l'amplificateur, ne laissez pas des pièces telles que des vis supplémentaires se coincer entre l'amplificateur et l'automobile. Ceci pourrait entraîner un dysfonctionnement.

Avant de commencer

- Ne laissez pas cet appareil entrer en contact avec des liquides. Cela pourrait provoquer une électrocution. Tout contact avec des liquides pourrait aussi provoquer des dommages, de la fumée et une surchauffe de l'appareil. Les surfaces de l'amplificateur et des haut-parleurs connectés peuvent également chauffer et entraîner des brûlures mineures.
- En cas d'événement anormal, l'alimentation de l'amplificateur est coupée de manière à éviter tout dysfonctionnement de l'équipement. Dans ce cas, coupez l'alimentation du système et vérifiez les connexions de l'alimentation et des haut-parleurs. Si vous n'êtes pas en mesure de déterminer la cause, veuillez contacter votre revendeur.
- Déconnectez toujours la borne négative \ominus de la batterie préalablement, de manière à éviter tout risque de choc électrique ou de court-circuit lors de l'installation.
- N'essayez pas de démonter ou de modifier cet appareil. Ceci pourrait provoquer un incendie, une électrocution ou tout autre dysfonctionnement.
- L'indicateur **POWER/PROTECT** devient rouge et le son de la sortie est coupé dans les situations indiquées ci-dessous.
 - Si la borne de sortie des haut-parleurs et le fil du haut-parleur sont en court-circuit. 

PRÉCAUTION

- Maintenez le niveau d'écoute à une valeur telle que vous puissiez entendre les sons provenant de l'extérieur.
- L'utilisation prolongée du système stéréo du véhicule lorsque le moteur est à l'arrêt ou au ralenti peut épuiser la batterie.

Quelques mots sur la fonction de protection

Ce produit est doté d'une fonction de protection. Lorsque ce produit détecte une anomalie, les fonctions suivantes permettent de protéger le produit et la sortie du haut-parleur.

- L'indicateur **POWER/PROTECT** devient rouge et l'amplificateur se met hors service dans les situations indiquées ci-dessous.
 - Si la température à l'intérieur de l'amplificateur est trop élevée.
 - Si une tension CC est appliquée à la borne de sortie des haut-parleurs.

Description de l'appareil

Face avant

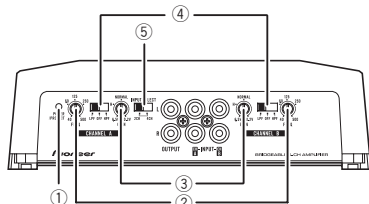

Face arrière

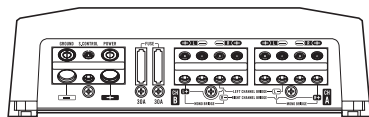

Si nécessaire, utilisez un tournevis plat pour régler le commutateur.

① Indicateur POWER/PROTECT

L'indicateur de mise sous tension s'allume pour indiquer la mise sous tension.

- L'indicateur devient rouge en cas d'anomalie.

② Commande **FREQ** (fréquence de coupure)

La fréquence de coupure pouvant être sélectionnée est de 40 Hz à 500 Hz si le commutateur de sélection **LPF/HPF** est réglé sur **LPF** ou **HPF**.

③ Commande **GAIN** (gain)

Le réglage des commandes de gain **CHANNEL A** (canal A) et **CHANNEL B** (canal B) aide à aligner la sortie stéréo du véhicule sur l'amplificateur Pioneer. Le réglage par défaut est la position **NORMAL**. Si la sortie reste faible alors que le volume du système stéréo du véhicule a été augmenté, tournez les commandes vers un niveau plus faible. En cas de distorsion lors de l'augmentation du volume du système stéréo du véhicule, tournez les commandes vers un niveau plus élevé.

- Si vous n'utilisez qu'une seule prise d'entrée, réglez les commandes de gain des

sorties de haut-parleurs A et B sur la même position.

- Procédez au réglage sur la position **NORMAL** pour l'utilisation avec un système stéréo de véhicule équipé d'une sortie RCA (sortie standard de 500 mV). Pour l'utilisation avec un système stéréo de véhicule Pioneer équipé d'une sortie RCA, dont la sortie maximale est de 4 V ou plus, réglez le niveau en fonction de celui de sortie du système stéréo du véhicule.
- Procédez au réglage sur la position **H** pour l'utilisation avec un système stéréo de véhicule équipé d'une sortie de 4 V.

④ Commutateur de sélection **LPF** (filtre passe-bas)/**HPF** (filtre passe-haut)

Basculez les réglages en fonction du haut-parleur connecté.

- Lorsque le haut-parleur d'extrêmes graves est connecté : Sélectionnez **LPF**. Cela supprime les fréquences élevées et émet à basse fréquence.
- Lorsque le haut-parleur pleine gamme est connecté : Sélectionnez **HPF** ou **OFF**. **HPF** supprime les basses fréquences et émet à haute fréquence. **OFF** émet la gamme de fréquences complète.

⑤ Commutateur **INPUT SELECT** (sélection de l'entrée)

Sélectionnez **2CH** pour l'entrée deux canaux et **4CH** pour l'entrée quatre canaux.

Réglage correct du gain

- Fonction de protection incluse pour éviter tout dysfonctionnement de l'appareil et/ou des haut-parleurs lié à une sortie excessive ou à une utilisation ou une connexion incorrecte.

Réglage de l'appareil

- Lors de l'émission de sons à haut volume, etc., cette fonction coupe l'émission pendant quelques secondes. L'émission est cependant rétablie une fois le volume de l'appareil central baissé.
- Une coupure de la sortie son peut indiquer un réglage incorrect de la commande de gain. Afin de garantir une émission sonore continue lorsque le volume de l'appareil central est élevé, réglez la commande de gain de l'amplificateur à un niveau adapté au niveau de sortie maximal de la sortie préamp de l'appareil central de manière à ce que le volume ne nécessite aucune modification et à ce que les sorties excessives soient contrôlées.
- Le son de l'appareil est régulièrement coupé alors que les réglages du gain et du volume sont corrects. Dans de tels cas, veuillez contacter le Centre d'entretien agréé par Pioneer le plus proche.

Commande de gain de l'appareil

Niveau de préamp : 2 V (standard : 500 mV)

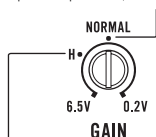

Niveau de préamp : 4 V

L'illustration ci-dessus représente le réglage de gain **NORMAL**.

Relation entre le gain de l'amplificateur et la puissance de sortie de l'appareil central

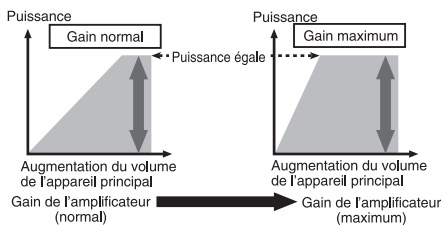

Si le gain de l'amplificateur est augmenté de manière incorrecte, les distorsions augmentent sans que la puissance soit beaucoup plus importante.

Forme de signal lors de l'émission à volume élevé avec la commande de gain de l'amplificateur

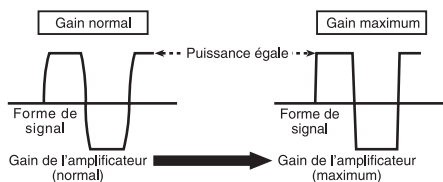

Forme de signal distordu avec sortie élevée, si vous augmentez le gain de l'amplificateur, la puissance n'est que légèrement modifiée. ■

Schéma de connexion

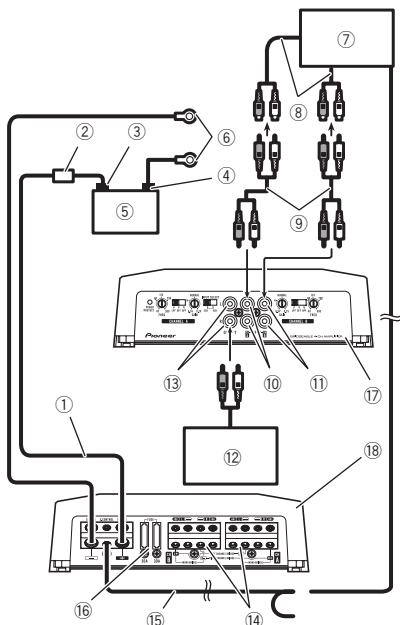

- ① Fil de la batterie (vendu séparément)
 - La longueur maximale du fil entre le fusible et la borne positive \oplus de la batterie est de 30 cm.
 - Pour connaître la taille du fil, reportez-vous à la page 25, *Connexion de la borne d'alimentation*. Le fil de la batterie, le fil de terre et le fil de terre directe en option doivent être de la même taille. Une fois toutes les autres connexions à l'amplificateur effectuées, connectez la borne du fil de la batterie de l'amplificateur à la borne positive \oplus de la batterie.
- ② Fusible (80 A) (vendu séparément)
Chaque amplificateur doit être doté d'un fusible distinct de 80 A.
- ③ Borne positive (\oplus)
- ④ Borne négative (\ominus)
- ⑤ Batterie (vendue séparément)
- ⑥ Fil de terre, borne (vendu séparément)
Les fils de terre doivent être de la même taille que le fil de la batterie.

À connecter au châssis ou à la carrosserie en métal.

- ⑦ Système stéréo de véhicule avec jacks de sortie RCA (vendu séparément)
- ⑧ Sortie externe
Si une seule prise d'entrée est utilisée, ne connectez rien au jack d'entrée RCA B.
- ⑨ Fil de connexion avec prises RCA (vendu séparément)
- ⑩ Jack d'entrée RCA A
- ⑪ Jack d'entrée RCA B
- ⑫ Amplificateur avec jacks d'entrée RCA (vendu séparément)
- ⑬ Jack de sortie RCA
Émet l'entrée des signaux vers **CH A**.
- ⑭ Bornes de sortie des haut-parleurs
Veuillez vous reporter à la section suivante pour les instructions de connexion des haut-parleurs. Reportez-vous à la page 24, *Connexions lors de l'utilisation du fil d'entrée des haut-parleurs*.
- ⑮ Fil de la télécommande du système (vendu séparément)
Connectez la borne mâle du fil à la borne de la télécommande du système stéréo du véhicule. La borne femelle peut être connectée à la prise de commande du relais de l'antenne motorisée. Si le système stéréo du véhicule ne dispose pas d'une borne de télécommande, connectez la borne mâle à la borne d'alimentation via le contact d'allumage.
- ⑯ Fusible (30 A) \times 2
- ⑰ Face avant
- ⑱ Face arrière

Remarque

Le commutateur **INPUT SELECT** (sélection de l'entrée) doit être réglé. Pour plus de détails, reportez-vous à la page 18, *Réglage de l'appareil*. 

Connexion des appareils

Avant de connecter l'amplificateur

⚠ ATTENTION

- Fixez le câblage avec des serre-fils ou de la bande adhésive. Pour protéger le câblage, enrroulez les sections en contact avec des pièces en métal dans du ruban adhésif.
- Ne découpez jamais l'isolation de l'alimentation pour alimenter d'autres équipements. La capacité en courant du fil est limitée.

⚠ PRÉCAUTION

- Ne raccourcissez jamais aucun fil, faute de quoi le circuit de protection risque de fonctionner de manière incorrecte.
- Ne câblez jamais le câble négatif du haut-parleur directement à la masse.
- Ne réunissez jamais ensemble les câbles négatifs de plusieurs haut-parleurs.
- Si le fil de la télécommande du système de l'amplificateur est connecté à la borne d'alimentation via le contact d'allumage (12 VCC), l'amplificateur reste sous tension que le système stéréo du véhicule soit allumé ou non, ce qui peut épuiser la batterie lorsque le moteur est à l'arrêt ou au ralenti.
- Installez et positionnez le fil de batterie vendu séparément aussi loin que possible des fils de haut-parleurs.
- Installez et positionnez le fil de batterie vendu séparément, le fil de terre, les fils de haut-parleurs et l'amplificateur aussi loin que possible de l'antenne, du câble d'antenne et du syntoniseur. ▣

À propos du mode ponté

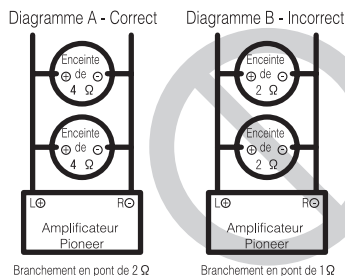

- N'installez ni n'utilisez cet amplificateur en branchant des haut-parleurs de 2 Ω (ou inférieur) en parallèle afin d'obtenir un mode ponté de 1 Ω (ou inférieur) (Diagramme B). Un pontage inapproprié pourrait provoquer des dommages, de la fumée et une surchauffe de l'amplificateur. La surface de l'amplificateur pourrait également devenir chaude et provoquer ainsi des brûlures mineures. Pour installer ou utiliser un mode ponté de manière appropriée et obtenir une charge de 2 Ω, branchez deux haut-parleurs de 4 Ω en parallèle via ⊕ (gauche) et ⊖ (droite) (Diagramme A) ou n'utilisez qu'un seul haut-parleur de 2 Ω. Reportez-vous également au mode d'emploi du haut-parleur pour plus d'informations sur la procédure de connexion appropriée.
- Pour toute autre requête, veuillez contacter le service clientèle ou votre revendeur Pioneer agréé local. ▣

À propos de la spécification adaptée des haut-parleurs

Vérifiez que les haut-parleurs sont conformes aux normes suivantes, faute de quoi ils présenteront un risque d'incendie, de fumée ou de dommages. L'impédance des haut-parleurs est de 2 Ω à 8 Ω ou de 4 Ω à 8 Ω pour les connexions pontées deux canaux et autres.

Haut-parleur d'extrêmes graves

Canal du haut-parleur	Alimentation	
Sortie quatre canaux	Entrée nominale : 100 W min.	
Sortie deux canaux	Entrée nominale : 300 W min.	
Sortie trois canaux	Sortie A du haut-parleur	Entrée nominale : 100 W min.
	Sortie B du haut-parleur	Entrée nominale : 300 W min.

Haut-parleur autre que le haut-parleur d'extrêmes graves

Canal du haut-parleur	Alimentation	
Sortie quatre canaux	Entrée max. : 200 W min.	
Sortie deux canaux	Entrée max. : 600 W min.	
Sortie trois canaux	Sortie A du haut-parleur	Entrée max. : 200 W min.
	Sortie B du haut-parleur	Entrée max. : 600 W min.



Connexion des haut-parleurs

Le mode de sortie des haut-parleurs peut être quatre canaux, trois canaux (stéréo et mono) ou deux canaux (stéréo ou mono). Connectez les fils des haut-parleurs en fonction du mode et des illustrations ci-dessous.

Sortie quatre canaux

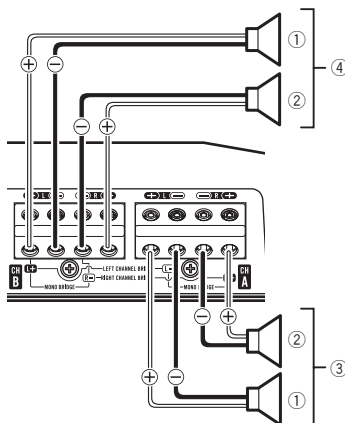

- ① Gauche
- ② Droite
- ③ Sortie A du haut-parleur
- ④ Sortie B du haut-parleur

Sortie deux canaux (stéréo)

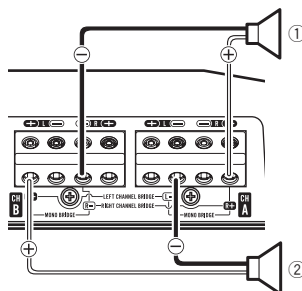

- ① Sortie du haut-parleur (droit)
- ② Sortie du haut-parleur (gauche)

Connexion des appareils

Sortie deux canaux (mono)

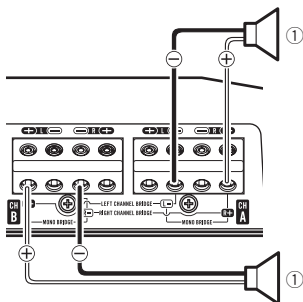

- ① Sortie du haut-parleur (mono)

Sortie trois canaux

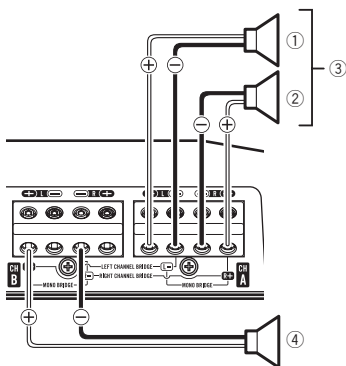

- ① Gauche
 ② Droite
 ③ Sortie A du haut-parleur
 ④ Sortie B du haut-parleur (mono)

Connexions lors de l'utilisation du jack d'entrée RCA

Connectez le jack de sortie RCA du système stéréo du véhicule et le jack d'entrée RCA de l'amplificateur.

- Le jack de sortie RCA de cet appareil émet le signal généré par le jack A d'entrée RCA.

Sortie quatre/trois canaux

- Faites glisser le commutateur **INPUT SELECT** (sélection de l'entrée) en position **4CH**.

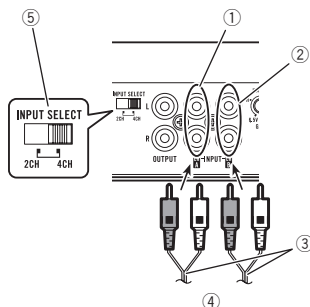

- ① Jack d'entrée RCA A
 ② Jack d'entrée RCA B
 ③ Fils de connexion avec prises RCA (vendus séparément)
 ④ Depuis le système stéréo du véhicule (sortie RCA)
 Si une seule prise d'entrée est utilisée (lorsque le système stéréo du véhicule ne dispose que d'une seule sortie (sortie RCA), par exemple), connectez la prise sur le jack d'entrée RCA A (plutôt que sur le jack d'entrée RCA B).
 ⑤ Commutateur **INPUT SELECT** (sélection de l'entrée) (position **4CH**)

Sortie deux canaux (stéréo)/(mono)

- Faites glisser le commutateur **INPUT SELECT** (sélection de l'entrée) en position **2CH**.

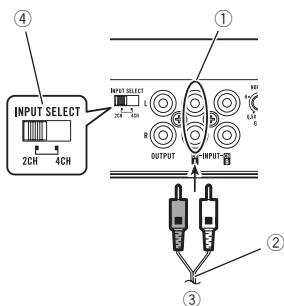

- ① Jack d'entrée RCA A
Pour la sortie deux canaux, connectez les prises RCA au jack d'entrée RCA A.
- ② Fil de connexion avec prises RCA (vendu séparément)
- ③ Depuis le système stéréo du véhicule (sortie RCA)
- ④ Commutateur **INPUT SELECT** (sélection de l'entrée) (position **2CH**)

Connexions lors de l'utilisation du fil d'entrée des haut-parleurs

Connectez les fils de sortie des haut-parleurs du système stéréo du véhicule à l'amplificateur à l'aide du fil d'entrée des haut-parleurs fourni, avec cordon RCA.

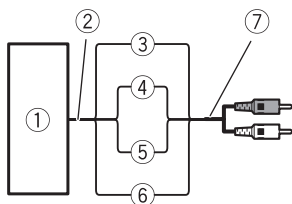

- ① Système stéréo du véhicule
- ② Sortie des haut-parleurs
- ③ Rouge : ⊕ droit
- ④ Noir : ⊖ droit
- ⑤ Noir : ⊖ gauche
- ⑥ Blanc : ⊕ gauche

- ⑦ Fil d'entrée des haut-parleurs avec cordon RCA
Vers le jack d'entrée RCA de cet appareil

Remarques

- Si les fils des haut-parleurs avec cordon RCA d'un appareil central sont connectés à cet amplificateur, l'amplificateur se met automatiquement en service lorsque l'appareil central est mis en service. Lorsque l'appareil central est mis hors service, l'amplificateur se met automatiquement hors service. Cette fonction peut ne pas fonctionner sur certains appareils centraux. Dans ce cas, utilisez le fil d'une télécommande du système (vendu séparément). Si plusieurs amplificateurs sont connectés de manière synchrone, reliez l'appareil central et tous les amplificateurs via le fil de la télécommande du système.
- Connectez le fil de la télécommande du système lorsque vous souhaitez mettre le système stéréo du véhicule sous tension, et non l'amplificateur.
- Cet amplificateur sélectionne automatiquement un mode de signal d'entrée entre le niveau RCA et le niveau de haut-parleur en détectant un signal d'entrée.

Connexions de bornes sans soudure

- Etant donné que le fil se relâche dans le temps, il doit être inspecté régulièrement et resserré si nécessaire.
- Ne soudez et ne pliez pas les extrémités des fils tordus.
- Lors du serrage, veillez à ne pas coincer la gaine isolante du fil.
- Utilisez la clé hexagonale fournie pour serrer et desserrer la vis de la borne de l'amplificateur et pour serrer fermement le fil. Veillez à ne pas trop serrer la vis, faute de quoi le fil pourrait être endommagé.

Connexion des appareils

Connexion de la borne d'alimentation

⚠ ATTENTION

Si le fil de la batterie n'est pas fermement fixé à la borne à l'aide des vis de la borne, des risques de surchauffe, d'anomalie de fonctionnement et de blessures, brûlures mineures incluses, existent.

- Utilisez toujours le fil de la batterie et le fil de terre recommandés, qui sont vendus séparément. Connectez le fil de la batterie directement sur la borne positive (+) de la batterie du véhicule et le fil de terre sur la carrosserie du véhicule.
- La taille de fils recommandée (AWG : American Wire Gauge) est la suivante. Le fil de la batterie, le fil de terre et le fil de terre directe en option doivent être de la même taille.
- Utilisez un fil de 8 AWG à 16 AWG pour les haut-parleurs.

Taille du fil de terre et du fil de batterie

Longueur du fil	Taille du fil
moins de 4,5 m	8 AWG
moins de 7,2 m	6 AWG
moins de 11,4 m	4 AWG

1 Positionnez le fil de la batterie du compartiment du moteur jusqu'à l'intérieur du véhicule.

- Lors du perçage d'un trou de passage des câbles dans la carrosserie du véhicule et le passage d'un fil de la batterie à travers celui-ci, veillez à ne pas créer un court-circuit du fil en l'endommageant avec les bords coupants ou les bavures du trou.

Une fois toutes les autres connexions de l'amplificateur effectuées, connectez la borne du fil de batterie de l'amplificateur à la borne positive (+) de la batterie.

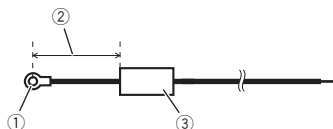

- ① Borne positive (+)
- ② Fil de la batterie (vendu séparément)
La longueur maximale du fil entre le fusible et la borne positive (+) de la batterie est de 30 cm.
- ③ Fusible (80 A) (vendu séparément)
Chaque amplificateur doit être doté d'un fusible distinct de 80 A.

2 Utilisez une pince coupante ou un couteau à lame rétractable pour dénuder l'extrémité du fil de la batterie, connectez le fil de terre et le fil de la télécommande afin d'exposer environ 10 mm à l'extrémité de chacun des fils, puis torsadez les extrémités exposées des fils.

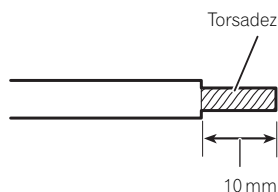

3 Connectez les fils à la borne.

Fixez fermement les fils à l'aide des vis de la borne.

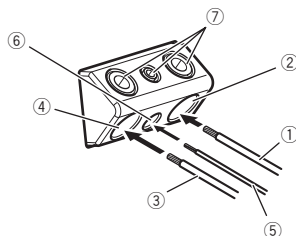

- ① Fil de la batterie
- ② Borne d'alimentation
- ③ Fil de terre
- ④ Borne de terre
- ⑤ Fil de la télécommande du système
- ⑥ Borne de la télécommande du système
- ⑦ Vis de la borne

Connexion des bornes de sortie des haut-parleurs

1 Utilisez une pince coupante ou un couteau à lame rétractable pour dénuder l'extrémité des fils des haut-parleurs et exposer environ 10 mm de fil, puis torsadez le fil.

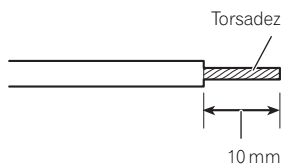

2 Connectez les fils des haut-parleurs aux bornes de sortie des haut-parleurs.

Fixez fermement les fils à l'aide des vis de la borne.

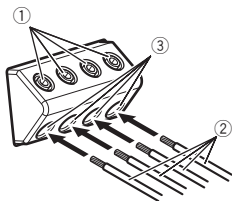

- ① Vis de la borne
- ② Fils des haut-parleurs
- ③ Bornes de sortie des haut-parleurs ■

Installation

Avant d'installer l'amplificateur

⚠ ATTENTION

- Afin de garantir une installation correcte, utilisez les pièces fournies de la manière indiquée. Si vous utilisez des pièces autres que celles fournies, celles-ci risquent d'endommager des pièces internes de l'amplificateur ou peuvent se desserrer, ce qui entraînerait l'arrêt de l'amplificateur.
- Ne procédez pas à l'installation dans :
 - Des emplacements où l'appareil peut blesser le conducteur ou les passagers en cas d'arrêt soudain du véhicule.
 - Des emplacements où l'appareil peut gêner le conducteur, tels que sur le sol devant le siège du conducteur.
- Installez les vis autotaraudeuses de telle manière que la pointe des vis n'entre en contact avec aucun fil. Cela est important pour éviter toute coupure des fils par les vibrations du véhicule, ce qui pourrait entraîner un incendie.
- Assurez-vous que les fils ne sont pas coincés dans le mécanisme coulissant des sièges ou ne touchent pas les jambes d'un passager, car cela pourrait entraîner un court-circuit.
- Lorsque vous percez pour installer l'amplificateur, vérifiez toujours qu'il n'y a aucune pièce derrière le panneau et que tous les câbles et équipements importants (conduites de carburant/freinage, câblage, par exemple) sont protégés des dommages.

⚠ PRÉCAUTION

- Afin de garantir une dissipation de la chaleur correcte au niveau de l'amplificateur, vérifiez les points suivants lors de l'installation :
 - Laissez suffisamment de place au-dessus de l'amplificateur pour permettre une ventilation correcte.
 - Ne couvrez pas l'amplificateur avec un tapis de sol ou de la moquette.
- Placez les câbles à l'écart de tous les endroits chauds, par exemple les sorties de chauffage.
- L'emplacement d'installation optimal varie en fonction du modèle de véhicule. Fixez l'amplificateur à un emplacement suffisamment rigide.

- Vérifiez toutes les connexions et tous les systèmes avant l'installation finale.
- Une fois l'amplificateur installé, vérifiez que la roue de secours, le cric et les outils peuvent facilement être retirés. ▣

Exemple d'installation sur le tapis de sol ou le châssis

1 Placez l'amplificateur à l'emplacement d'installation souhaité.

Insérez les vis autotaraudeuses fournies (4 mm × 18 mm) dans les trous pour vis et appuyez sur les vis à l'aide d'un tournevis de manière à créer une empreinte de l'emplacement des trous d'installation.

2 Percez des trous de 2,5 mm de diamètre au niveau des empreintes, sur le sol ou directement sur le châssis.

3 Installez l'amplificateur à l'aide des vis autotaraudeuses fournies (4 mm × 18 mm).

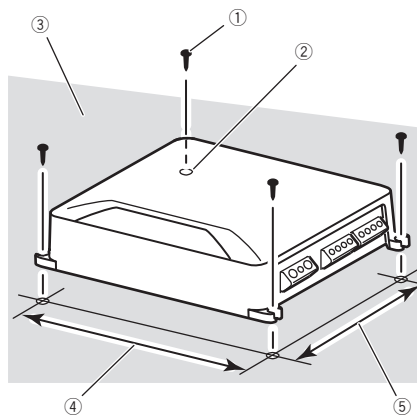

- ① Vis autotaraudeuses (4 mm × 18 mm)
- ② Percez un trou de 2,5 mm de diamètre.
- ③ Tapis de sol ou châssis
- ④ Distance entre les trous : 257 mm
- ⑤ Distance entre les trous : 181 mm ▣

Informations complémentaires

Caractéristiques techniques

Tension d'alimentation	14,4 V CC (10,8 V à 15,1 V acceptable)
Mise à la masse	Pôle négatif
Consommation électrique	33,5 A (4 Ω en alimentation en continu)
Courant extrait en moyenne	3,1 A (4 Ω pour quatre canaux)
	4,4 A (4 Ω pour deux canaux, PONTÉ)
	4,4 A (2 Ω pour quatre canaux)
Fusible	30 A \times 2
Dimensions (L x H x P)	265 mm \times 60 mm \times 200 mm
Poids	2,6 kg (fils de câblage non inclus)
Puissance de sortie maximale	200 W \times 4 (4 Ω) / 600 W \times 2 (4 Ω) PONTÉE / TOTALE
	1 200 W (300 W \times 4)
Puissance de sortie continue	100 W \times 4 (à 14,4 V, 4 Ω , 20 Hz à 20 kHz, \leq 1 % DTH)
	150 W \times 4 (à 14,4 V, 2 Ω , 1 kHz, \leq 1 % DTH)
	125 W \times 4 (à 14,4 V, 1 Ω , 1 kHz, \leq 1 % DTH)
	300 W \times 2 (à 14,4 V, 4 Ω PONTÉE, 1 kHz, \leq 1 % DTH)
	250 W \times 2 (à 14,4 V, 2 Ω PONTÉE, 1 kHz, \leq 1 % DTH)
Impédance de charge	4 Ω (1 Ω à 8 Ω acceptable)
Réponse en fréquence	10 Hz à 50 kHz (+0 dB, -3 dB)
Rapport signal/bruit	95 dB (réseau IHF-A)
Distorsion	0,05 % (10 W, 1 kHz)
Filtere passe-bas :	
Fréquence de coupure	40 Hz à 500 Hz
Pente de coupure	-12 dB/octave
Filtere passe-haut :	
Fréquence de coupure	40 Hz à 500 Hz
Pente de coupure	-12 dB/octave
Commande de gain :	
RCA	200 mV à 6,5 V
Haut-parleur	0,8 V à 16 V
Niveau d'entrée maximal/impédance :	
RCA	6,5 V / 25 k Ω
Haut-parleur	16 V / 12 k Ω

Caractéristiques CEA2006



Puissance de sortie	100 W eff. \times 4 voies (à 14,4 V, 4 Ω et \leq 1 % DHT+N)
	300 W eff. \times 2 voies (à 14,4 V, 4 Ω PONTÉ 100 Hz et \leq 1 % DHT+N)
	150 W eff. \times 4 voies (à 14,4 V, 2 Ω 100 Hz et \leq 1 % DHT+N)
Rapport S/B	75 dBa (référence : 1 W sur 4 Ω)

Remarques

- Les caractéristiques et la présentation peuvent être modifiées sans avis préalable.
- Le courant extrait moyen correspond quasiment au courant maximal extrait par cet appareil lors de l'entrée d'un signal audio. Utilisez cette valeur lors du calcul du courant total extrait par plusieurs amplificateurs. \square

Antes de comenzar

Gracias por haber adquirido este producto PIONEER

Lea con detenimiento este manual antes de utilizar el producto por primera vez para que pueda darle el mejor uso posible. Es muy importante que lea y cumpla con la información que aparece bajo los mensajes de **ADVERTENCIA** y **PRECAUCIÓN** de este manual.

Una vez leído, guarde el manual en un lugar seguro y a mano para poder consultarlo en el futuro.



Servicio posventa para productos Pioneer

Póngase en contacto con el concesionario o distribuidor al que compró esta unidad para obtener el servicio posventa (incluidas las condiciones de garantía) o cualquier otra información. En caso de que no esté disponible la información necesaria, póngase en contacto con las empresas enumeradas abajo.

No envíe su producto para su reparación a las empresas cuyas direcciones se indican abajo sin haberse puesto antes en contacto con ellas.

EE.UU.

Pioneer Electronics (USA) Inc.
CUSTOMER SUPPORT DIVISION
P.O. Box 1760
Long Beach, CA 90801-1760
800-421-1404

CANADÁ

Pioneer Electronics of Canada, Inc.
CUSTOMER SATISFACTION DEPARTMENT
340 Ferrier Street
Unit 2
Markham, Ontario L3R 2Z5, Canadá
1-877-283-5901
905-479-4411

Para obtener información sobre la garantía, véase la hoja de Garantía limitada adjunta a este producto.

En caso de problemas con el dispositivo

En caso de que este producto no funcione correctamente, contacte con su distribuidor o con el servicio técnico oficial Pioneer más próximo a su domicilio.

Visite nuestro sitio Web

<http://www.pioneerelectronics.com>
en Canadá

<http://www.pioneerelectronics.ca>

- Infórmese de las últimas actualizaciones (por ejemplo, actualizaciones de firmware) para su producto.
- Registre su producto para recibir información sobre actualizaciones del producto y para mantener la seguridad de los detalles de su compra en nuestros archivos en caso de pérdida o robo.
- Acceso a manuales de instrucciones, información sobre piezas de recambio y mucho más.

Antes de conectar/instalar el amplificador



ADVERTENCIA

- Esta unidad es para vehículos con una batería de 12 V y conexión a tierra negativa. Antes de instalarla en una caravana, un camión o un autobús, compruebe el voltaje de la batería.

Antes de comenzar

- Siempre conecte primero el cable a tierra cuando instale esta unidad. Dicho cable debe estar conectado adecuadamente a las partes metálicas de la carrocería del automóvil. El cable a tierra del amplificador de esta unidad debe conectarse al automóvil por separado usando tornillos diferentes. Si el tornillo para el cable a tierra se afloja o se cae, puede provocar incendios, humo o averías.
 - Asegúrese de instalar el fusible al cable de la batería.
 - Utilice siempre un fusible de la corriente nominal indicada. El uso de un fusible inadecuado podría provocar sobrecalentamiento y humo, daños personales y materiales, lesiones e incluso quemaduras.
 - Compruebe las conexiones de la fuente de alimentación y los altavoces si se funde el fusible del cable de la batería vendido por separado o el fusible del amplificador. Determine y solucione el problema y después reemplaza el fusible por otro de características idénticas.
 - El amplificador debe instalarse en una superficie plana. Instalarlo en una superficie que no sea plana o con protuberancias puede resultar en un funcionamiento defectuoso.
 - Cuando instale el amplificador, no deje que ninguna pieza o tornillo extra quede atrapada entre el amplificador y el automóvil. De lo contrario, puede producirse un fallo en su funcionamiento.
 - No permita que esta unidad entre en contacto con líquidos, ya que puede producir una descarga eléctrica. Además, el contacto con líquidos puede causar daños en la unidad, humo y recalentamiento.
- Las superficies del amplificador y cualquier altavoz acoplado pueden calentarse y ocasionar quemaduras.
- Ante cualquier anomalía, la fuente de alimentación del amplificador se desconecta para evitar averías en el equipo. Si esto ocurre, desconecte el sistema y compruebe las conexiones de la fuente de alimentación y del altavoz. Si no consigue determinar el problema, contacte con su distribuidor.

- Desconecte siempre primero el terminal negativo \ominus de la batería para evitar riesgos de descarga eléctrica o un cortocircuito durante la instalación.
- No intente desarmar ni modificar esta unidad, de lo contrario, podría provocar un incendio, una descarga eléctrica u otros fallos en el funcionamiento.

PRECAUCIÓN

- Mantenga siempre el volumen lo suficientemente bajo como para poder escuchar los sonidos que provienen del exterior.
- El uso prolongado del estéreo del vehículo mientras el motor permanece inactivo o en marcha al ralentí puede agotar la batería.

Acerca de la función de protección

Este producto incluye una función de protección. Si el producto detecta alguna anomalía, se activarán las siguientes funciones para proteger el producto y la salida de los altavoces.

- El indicador **POWER/PROTECT** se iluminará en rojo y el amplificador se apagará en las situaciones indicadas a continuación.
 - Si sube demasiado la temperatura del interior del amplificador.
 - Si se aplica un voltaje CC al terminal de salida del altavoz.
- El indicador **POWER/PROTECT** se iluminará en rojo y la salida de sonido se silenciará en las situaciones indicadas a continuación.
 - Si se encuentran cortocircuitados el terminal de salida del altavoz y el cable del altavoz. 

Configuración de la unidad

Qué es cada cosa

Parte delantera

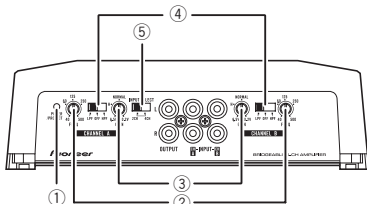

Parte trasera

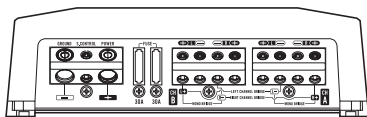

Para ajustar el interruptor, si es preciso utilice un destornillador de cabeza plana.

① Indicador POWER/PROTECT

El indicador de encendido se ilumina para indicar que está activado (ON).

- Si algo no funciona con normalidad, el indicador se vuelve rojo.

② Control FREQ (frecuencia de corte)

La frecuencia de corte que se puede seleccionar es de 40 Hz a 500 Hz si el conmutador de selección **LPF/HPF** está en **LPF** o **HPF**.

③ Control de GAIN (ganancia)

Mediante el ajuste de los controles de ganancia **CHANNEL A** (canal A) y **CHANNEL B** (canal B) se puede regular la salida de estéreo del vehículo al amplificador Pioneer. La posición predefinida es **NORMAL**.

Si la salida sigue siendo baja, incluso al subir el volumen del estéreo del vehículo, posicione los controles en un nivel más bajo. Si se escucha cierta distorsión al subir el volumen del vehículo, posicione estos controles en un nivel superior.

- Si sólo utiliza un conector de entrada, configure los controles de ganancia en

las salidas del altavoz A y B en la misma posición.

- Para el uso con un estéreo de vehículo provisto de RCA (salida estándar de 500 mV), posicione en **NORMAL**. Para el uso con un estéreo de vehículo Pioneer provisto de RCA, con una salida máxima de 4 V o superior, ajuste el nivel para que coincida con la salida de estéreo del vehículo.
- Para el uso con un estéreo de vehículo provisto de RCA con salida de 4 V, posicione en **H**.

④ Interruptor de selección de LPF (filtro de paso bajo)/HPF (filtro de paso alto)

Cambia los ajustes según el altavoz conectado.

- Cuando el altavoz de subgraves esté conectado: Seleccione **LPF**. Esta opción elimina las frecuencias altas y reproduce las bajas.
- Cuando el altavoz de toda la gama esté conectado: Seleccione **HPF** o **OFF**. **HPF** elimina las frecuencias bajas y reproduce las altas. **OFF** reproduce la gama completa de frecuencias.

⑤ Interruptor de INPUT SELECT (selección de entrada)

Seleccione **2CH** para la entrada de dos canales y **4CH** para la entrada de cuatro canales.

Configuración correcta de la ganancia

- Función de protección incluida para evitar posibles fallos en la unidad y/o altavoces debido a una salida excesiva, al uso indebido o a una conexión inadecuada.

- Al reproducir sonidos demasiado altos, etc., esta función interrumpe la reproducción durante unos segundos como una función normal, y retoma la reproducción cuando se baja el volumen de la unidad principal.
- Una interrupción en la salida del sonido puede indicar un ajuste incorrecto del control de ganancia. Para garantizar una reproducción continua cuando el volumen de la unidad es alto, configure el control de ganancia del amplificador en un nivel adecuado para el nivel de salida máxima del preamplificador (pre-out), de manera que el volumen permanezca sin cambios y le permita controlar la salida excesiva.
- Una vez corregido el volumen y los ajustes de ganancia, el sonido de la unidad aún se interrumpe cada cierto tiempo. De presentarse esta situación, contacte con el servicio técnico oficial Pioneer más cercano a su domicilio.

Control de ganancia de esta unidad

Nivel de salida del preamplificador: 2 V (estándar: 500 mV)

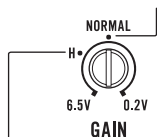

Nivel de salida del preamplificador: 4 V

La imagen anterior muestra un ajuste de ganancia **NORMAL**.

Relación entre ganancia del amplificador y corriente de salida de la unidad principal

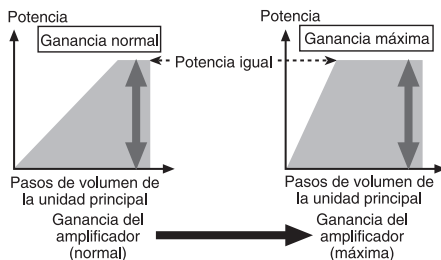

Si la ganancia del amplificador se aumenta incorrectamente, sólo incrementará la distorsión, con un ligero aumento de la potencia.

Forma de onda de la señal en la reproducción con el volumen alto utilizando el control de ganancia del amplificador

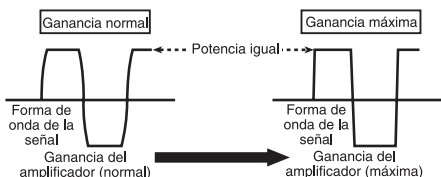

Forma de onda distorsionada con salida alta, si se aumenta la ganancia del amplificador sólo se modifica ligeramente la potencia.

Conexión de las unidades

Diagrama de conexión

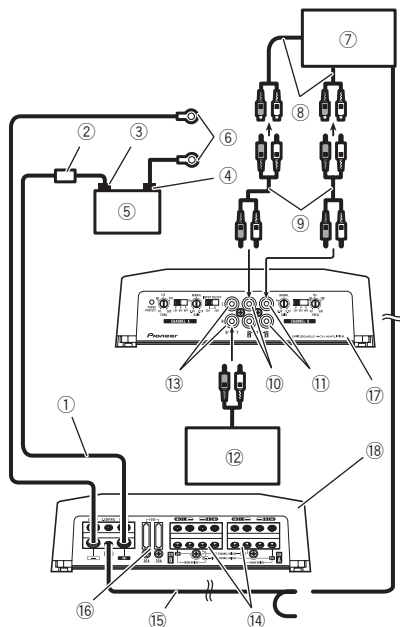

- ① Cable de batería (se vende por separado)
 - La longitud máxima del cable entre el fusible y el terminal positivo \oplus de la batería es de 30 cm.
 - Para el tamaño del cable, consulte *Conexión del terminal de potencia* en la página 38. El cable de la batería, el cable directo de tierra opcional tienen que tener el mismo tamaño. Tras completar el resto de conexiones del amplificador, conecte el terminal del cable de la batería del amplificador al terminal positivo \oplus de la batería.
- ② Fusible (80 A) (se vende por separado)
Cada amplificador ha de llevar sus propios fusibles de 80 A.
- ③ Terminal positivo (\oplus)
- ④ Terminal negativo (\ominus)
- ⑤ Batería (se vende por separado)
- ⑥ Cable de puesta a tierra, terminal (se vende por separado)

Los cables de puesta a tierra deben tener el mismo tamaño que el cable de la batería. Conecte a la carrocería metálica o chasis.

- ⑦ Estéreo del vehículo con tomas de salida RCA (se venden por separado)
- ⑧ Salida externa
Si sólo se utiliza un conector de entrada, no conecte nada a la toma de entrada RCA B.
- ⑨ Conexión de cable con conectores de terminal RCA (se venden por separado)
- ⑩ Toma de entrada RCA A
- ⑪ Toma de entrada RCA B
- ⑫ Amplificador con tomas de entrada RCA (se vende por separado)
- ⑬ Toma de salida RCA
Emite la entrada de la señal a **CH A**.
- ⑭ Terminales de salida del altavoz
Consulte la siguiente sección para instrucciones sobre la conexión del altavoz. Consulte *Conexiones al utilizar el cable de entrada del altavoz* en la página 37.
- ⑮ Cable de control a distancia del sistema (se vende por separado)
Conecte el terminal macho de este cable al terminal del control a distancia del sistema en el estéreo del vehículo. El terminal hembra se puede conectar al terminal del control de relé de la antena del automóvil. Si el estéreo del vehículo no dispone de un terminal para el control a distancia del sistema, conecte el terminal macho al terminal de potencia a través de la llave de encendido.
- ⑯ Fusible (30 A) \times 2
- ⑰ Parte delantera
- ⑱ Parte trasera

Nota

El interruptor de **INPUT SELECT** (selección de entrada) debe estar configurado. Para más información, consulte *Configuración de la unidad* en la página 31. \blacksquare

Antes de conectar el amplificador

⚠️ ADVERTENCIA

- Asegure el cableado con pinzas para cables o cinta adhesiva. Para proteger el cableado, envuelva con cinta adhesiva las partes que estén en contacto con piezas metálicas.
- Nunca corte el aislamiento de la fuente de alimentación para suministrar energía otros equipos. La capacidad de corriente del cable es limitada.

⚠️ PRECAUCIÓN

- Nunca acorte ningún cable, ya que el circuito de protección podría no funcionar correctamente.
- Nunca conecte el cable negativo de los altavoces directamente a tierra.
- Nunca empalme los cables negativos de varios altavoces.
- Si el cable de control a distancia del sistema del amplificador está conectado a un terminal de potencia a través de la llave de encendido (12 V de CC), el amplificador permanecerá activo tanto si el estéreo del vehículo está apagado como encendido, lo que puede agotar la batería si el motor permanece inactivo o en marcha al ralentí.
- Instale y pase el cable de la batería (adquirido por separado) lo más lejos posible de los cables del altavoz.

Instale y pase el cable de la batería (adquirido por separado), junto con el cable de puesta a tierra, los cables del altavoz y el amplificador lo más lejos posible de la antena, del cable de la antena y del sintonizador. ▣

Acerca del modo en puente

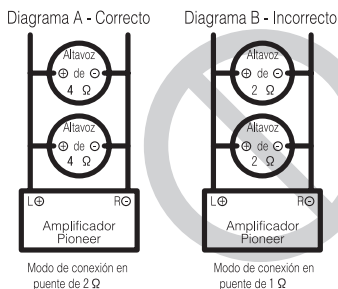

- No instale o utilice este amplificador conectando altavoces de 2 Ω (o inferior) en paralelo para lograr un modo en puente con una carga de 1 Ω (o inferior) (diagrama B). El efectuar una unión en puente inadecuada puede causar daños en el amplificador, humo y sobrecalentamiento. La superficie del amplificador también puede calentarse y ocasionar quemaduras menores. Para instalar o utilizar debidamente un modo en puente y lograr una carga de 2 Ω, conecte dos altavoces de 4 Ω en paralelo, izquierdo ⊕ y derecho ⊖ (diagrama A) o utilice un único altavoz de 2 Ω. Consulte también el manual de instrucciones de los altavoces para obtener información sobre el procedimiento correcto de conexión.
- Para cualquier otra consulta, contacte con el distribuidor oficial de Pioneer o diríjase al servicio de atención al cliente. ▣

Acerca de una especificación adecuada del altavoz

Asegúrese de que los altavoces cumplen con los siguientes estándares; en caso contrario, existe riesgo de incendio, humo y otros daños. La impedancia del altavoz es de 2 Ω a 8 Ω, o de 4 Ω a 8 Ω en las conexiones de dos canales y otras en puente.

Conexión de las unidades

Altavoz de subgraves

Canal del altavoz	Potencia
Salida de cuatro canales	Entrada nominal: Mín. 100 W
Salida de dos canales	Entrada nominal: Mín. 300 W
Salida de tres canales	Salida de altavoz A Entrada nominal: Mín. 100 W
	Salida de altavoz B Entrada nominal: Mín. 300 W

Aparte del altavoz de subgraves

Canal del altavoz	Potencia
Salida de cuatro canales	Entrada máx.: Mín. 200 W
Salida de dos canales	Entrada máx.: Mín. 600 W
Salida de tres canales	Salida de altavoz A Entrada máx.: Mín. 200 W
	Salida de altavoz B Entrada máx.: Mín. 600 W



Conexión de altavoces

El modo de salida del altavoz puede ser de cuatro, tres (estéreo y monoaural) o dos canales (estéreo o monoaural). Conecte los conectores del altavoz según el modo y las figuras detalladas a continuación.

Salida de cuatro canales

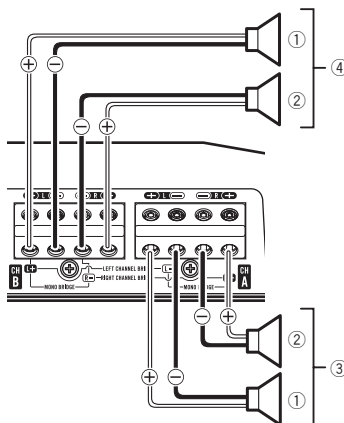

- ① Izquierda
- ② Derecha
- ③ Salida de altavoz A
- ④ Salida de altavoz B

Salida de dos canales (estéreo)

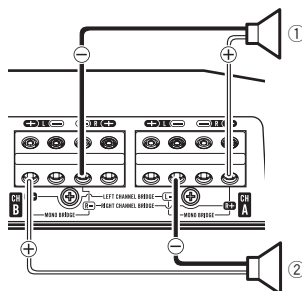

- ① Salida del altavoz (derecho)
- ② Salida del altavoz (izquierdo)

Salida de dos canales (monoaural)

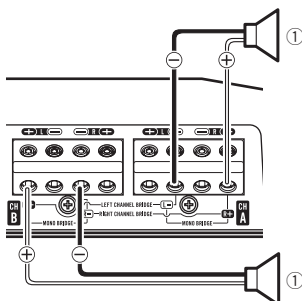

- ① Salida del altavoz (monoaural)

Salida de tres canales

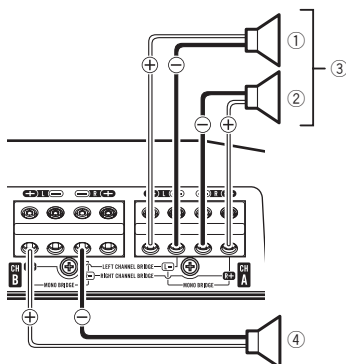

- ① Izquierda
 ② Derecha
 ③ Salida de altavoz A
 ④ Salida de altavoz B (monoaural)

Conexiones al utilizar una toma de entrada RCA

Conecte la toma de salida RCA del estéreo del vehículo y la toma de entrada RCA del amplificador.

- La toma de salida RCA de esta unidad emite la señal generada por la toma de entrada RCA A.

Salida de cuatro canales / tres canales

- Deslice el interruptor **INPUT SELECT** (selector de entrada) a la posición **4CH**.

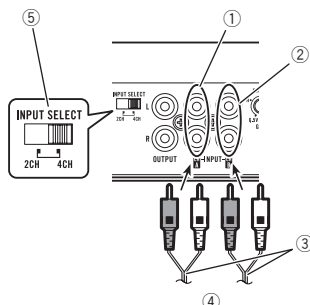

- ① Toma de entrada RCA A
 ② Toma de entrada RCA B
 ③ Conexión de los cables con conectores RCA (se venden por separado)
 ④ Desde el estéreo del vehículo (salida RCA)
 Si sólo se utiliza un conector de entrada, por ejemplo, cuando el estéreo del vehículo sólo tiene una salida (salida RCA), conecte el conector a la toma de entrada RCA A en vez de B.
 ⑤ Interruptor de **INPUT SELECT** (selección de entrada) (posición **4CH**)

Salida de dos canales (estéreo) / (monoaural)

- Deslice el interruptor **INPUT SELECT** (selector de entrada) a la posición **2CH**.

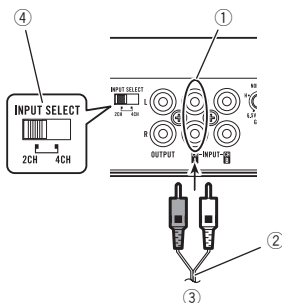

- ① Toma de entrada RCA A

Conexión de las unidades

Para la salida de dos canales, conecte los conectores RCA a la toma de entrada RCA A.

- ② Conexión de cable con conectores de terminal RCA (se venden por separado)
- ③ Desde el estéreo del vehículo (salida RCA)
- ④ Interruptor de **INPUT SELECT** (selección de entrada) (posición **2CH**)

Conexiones al utilizar el cable de entrada del altavoz

Conecte los cables de salida del altavoz del estéreo del vehículo al amplificador utilizando el cable de entrada del altavoz facilitado con el cable del conector RCA.

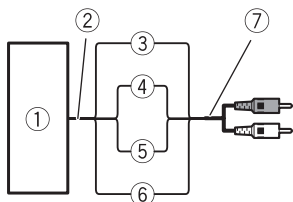

- ① Estéreo del vehículo
- ② Salida del altavoz
- ③ Rojo: derecha ⊕
- ④ Negro: derecha ⊖
- ⑤ Negro: izquierda ⊖
- ⑥ Blanco: izquierda ⊕
- ⑦ Cable de entrada del altavoz con el cable del conector RCA
A la toma de entrada RCA de esta unidad

Notas

- Si se conectan los cables del altavoz con un cable del conector RCA de una unidad principal al amplificador, el amplificador se activará automáticamente al conectar la unidad principal. Cuando se desconecte la unidad principal, el amplificador se apagará automáticamente. Esta función puede no funcionar con algunas unidades principales. De presentarse esta situación, utilice el cable de control a distancia del sistema (se vende por separado). Si se conectan varios amplificado-

res a la vez, conecte la unidad principal y todos los amplificadores a través del cable de control a distancia del sistema.

- Conecte el cable de control a distancia del sistema cuando quiera activar sólo el estéreo del vehículo, no el amplificador.
- Este amplificador selecciona automáticamente un modo de señal de entrada entre el nivel RCA y el nivel del altavoz mediante la detección de una señal de entrada.

Conexiones de terminal sin soldar

- Dado que el cable se puede soltar con el paso del tiempo, se deberá comprobar periódicamente y apretar cuando sea necesario.
- No suelde ni acople los extremos de los cables trenzados.
- Fíjelo cerciorándose de que la cubierta aislante del cable no se apriete en exceso.
- Use la llave hexagonal suministrada con el producto para aflojar el tornillo del terminal del amplificador y utilícela para fijar correctamente el cable. Tenga cuidado y evite apretar excesivamente este tornillo, ya que podría dañar el cable.

Conexión del terminal de potencia

⚠ ADVERTENCIA

Si el cable de la batería no está correctamente fijado al terminal mediante los tornillos para terminales, existe cierto riesgo de sobrecalentamiento, funcionamiento defectuoso y daños, incluyendo pequeñas quemaduras.

- Utilice siempre el cable de la batería y el cable de toma a tierra recomendados, disponibles por separado. Conecte el cable de la batería directamente al terminal positivo (+) de la batería del vehículo y el cable de toma a tierra a la carrocería del automóvil.
- El tamaño recomendado de los cables (AWG: sistema americano de calibres de alambres) es el siguiente. El cable de la batería, el cable de puesta a tierra y el cable directo de tierra opcional han de tener el mismo tamaño.
- Utilice un cable de 8 AWG a 16 AWG para el cable del altavoz.

Tamaño del cable de la batería y del cable de puesta a tierra

Longitud del cable	Tamaño del cable
inferior a 4,5 m	8 AWG
inferior a 7,2 m	6 AWG
inferior a 11,4 m	4 AWG

1 Pase el cable de la batería desde el compartimento del motor hasta el interior del vehículo.

- Al hacer un agujero para el paso del cable en la carrocería del vehículo y tender un cable de batería por él, tenga cuidado de no cortocircuitar el cable dañándolo con cantos afilados o las rebabas del agujero.

Tras completar el resto de conexiones del amplificador, finalmente conecte el terminal del cable de la batería del amplificador al terminal positivo (+) de la batería.

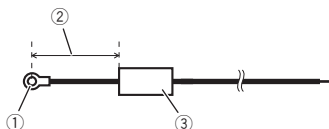

- ① Terminal positivo (+)
- ② Cable de batería (se vende por separado)
La longitud máxima del cable entre el fusible y el terminal positivo (+) de la batería es de 30 cm.
- ③ Fusible (80 A) (se vende por separado)
Cada amplificador ha de llevar sus propios fusibles de 80 A.

2 Utilice un cortaalambres o un cutter para pelar los extremos del cable de la batería, del cable de puesta a tierra y del cable del control remoto del sistema y dejar desnudo aproximadamente 10 mm del extremo de cada uno de los cables y, a continuación, retuerza los extremos expuestos de los cables.

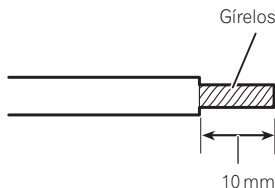

3 Conecte los cables al terminal.

Fije los cables firmemente utilizando los tornillos para terminales.

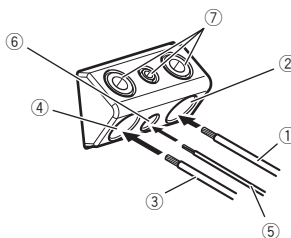

- ① Cable de batería
- ② Terminal de potencia
- ③ Cable de puesta a tierra
- ④ Terminal de puesta a tierra

Conexión de las unidades

- ⑤ Cable de control a distancia del sistema
- ⑥ Terminal de control a distancia del sistema
- ⑦ Tornillos para terminales

Conexión de los terminales de salida del altavoz

1 Utilice un cortaambres o un cúter para pelar los extremos de los cables de los altavoces aproximadamente 10 mm y trence el cable.

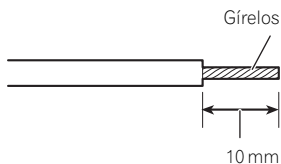

2 Conecte los cables del altavoz a los terminales de salida del altavoz.

Fije los cables firmemente utilizando los tornillos para terminales.

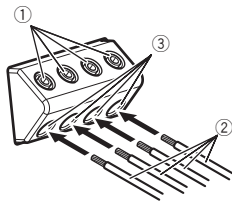

- ① Tornillos para terminales
- ② Cables del altavoz
- ③ Terminales de salida del altavoz ■

Antes de instalar el amplificador

⚠ ADVERTENCIA

- Para garantizar una instalación correcta, utilice las piezas facilitadas del modo indicado. El uso de otras piezas diferentes a las facilitadas, puede dañar las partes internas del amplificador o aflojarse haciendo que éste se apague.
- No instalar en:
 - Lugares donde pueda lesionar al conductor o a los pasajeros en caso de detener el vehículo de repente.
 - Lugares donde pueda interferir con la conducción, como es la zona situada en frente del asiento del conductor.
- Coloque tornillos de rosca cortante de tal manera que el extremo del tornillo no toque ningún cable. Esto es muy importante para evitar que los cables terminen cortándose por la vibración del vehículo, lo que podría ocasionar un incendio.
- Asegúrese de que los cables no quedan atrapados en el mecanismo de deslizamiento de los asientos o toquen las piernas de los pasajeros en un vehículo ya que esto podría producir un cortocircuito.
- Cuando realice un agujero para instalar el amplificador, asegúrese siempre de que no haya ninguna pieza detrás del panel y proteja todos los cables y equipos importantes (p. ej. líneas de freno/combustible, cableado eléctrico) para evitar daños.

⚠ PRECAUCIÓN

- Para garantizar una disipación térmica adecuada del amplificador, asegúrese de lo siguiente durante la instalación:
 - Deje suficiente espacio sobre el amplificador para que la ventilación sea adecuada.
 - No cubra el amplificador con una alfombra o moqueta.
- Coloque todos los cables alejados de lugares calientes, como cerca de la salida del calefactor.
- El lugar idóneo para la instalación difiere según el modelo del vehículo. Fije el amplificador a un lugar lo suficientemente rígido.

- Compruebe todas las conexiones y sistemas antes de la instalación final.
- Después de instalar el amplificador, confirme que la rueda de repuesto, las tomas y demás herramientas pueden retirarse fácilmente. ▣

Ejemplo de instalación en la alfombra o chasis

1 Coloque el amplificador en el lugar de instalación deseado.

Inserte los tornillos de rosca cortante facilitados (4 mm x 18 mm) en los orificios correspondientes y apriételos con un destornillador de manera que dejen una marca donde se vayan a perforar los orificios de instalación.

2 Perfore orificios de 2,5 mm de diámetro en el punto marcado, ya sea en la alfombra o directamente en el chasis.

3 Instale el amplificador utilizando los tornillos con rosca cortante facilitados (4 mm x 18 mm).

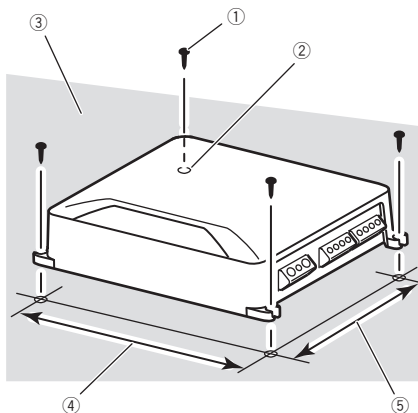

- ① Tornillos de rosca cortante (4 mm x 18 mm)
- ② Perfore un orificio de 2,5 mm de diámetro.
- ③ Moqueta o chasis del automóvil
- ④ Distancia entre agujero y agujero: 257 mm
- ⑤ Distancia entre agujero y agujero: 181 mm ▣

Información adicional

Especificaciones

Fuente de alimentación 14,4 V cc (10,8 V a 15,1 V permisible)

Sistema de derivación a tierra Tipo negativo

Consumo actual 33,5 A (a potencia continua, 4 Ω)

Consumo medio de corriente 3,1 A (4 Ω para cuatro canales)
 4,4 A (4 Ω para dos canales, PUENTE)
 4,4 A (2 Ω para cuatro canales)

Fusible 30 A × 2

Dimensiones (An × Al × Pr) 265 mm × 60 mm × 200 mm

Peso 2,6 kg
 (conectores para cableado no incluidos)

Potencia de salida máxima 200 W × 4 (4 Ω) / 600 W × 2 (4 Ω) PUENTE / TOTAL
 1 200 W (300 W × 4)

Potencia de salida continua 100 W × 4 (a 14,4 V, 4 Ω, 20 Hz A 20 kHz, ≤ 1 % THD)
 150 W × 4 (a 14,4 V, 2 Ω, 1 kHz, ≤ 1 % THD)
 125 W × 4 (a 14,4 V, 1 Ω, 1 kHz, ≤ 1 % THD)
 300 W × 2 (a 14,4 V, 4 Ω PUENTE, 1 kHz, ≤ 1 % THD)
 250 W × 2 (a 14,4 V, 2 Ω PUENTE, 1 kHz, ≤ 1 % THD)

Impedancia de carga 4 Ω (1 Ω a 8 Ω permisibles)

Respuesta de frecuencia 10 Hz a 50 kHz (+0 dB, -3 dB)

Relación de señal a ruido 95 dB (red IHF-A)

Distorsión 0,05 % (10 W, 1 kHz)

Filtro de paso bajo:
 Frecuencia de corte 40 Hz a 500 Hz
 Pendiente de corte -12 dB/oct

Filtro de paso alto:
 Frecuencia de corte 40 Hz a 500 Hz
 Pendiente de corte -12 dB/oct

Control de ganancia:
 RCA 200 mV a 6,5 V
 Altavoz 0,8 V a 16 V

Nivel de entrada máximo / impedancia:
 RCA 6,5 V / 25 kΩ
 Altavoz 16 V / 12 kΩ

Especificaciones CEA2006



Potencia de salida 100 W RMS × 4 canales (a 14,4 V, 4 Ω y ≤ 1 % THD+N)
 300 W RMS × 2 canales (a 14,4 V, 4 Ω PUENTE 100 Hz y ≤ 1 % THD+N)
 150 W RMS × 4 canales (a 14,4 V, 2 Ω 100 Hz y ≤ 1 % THD+N)

Relación de señal a ruido 75 dBA (referencia: 1 W a 4 Ω)

Notas

- Las especificaciones y el diseño están sujetos a modificaciones sin previo aviso.
- El consumo medio de corriente se aproxima al consumo de corriente máximo de esta unidad cuando recibe una señal de audio. Utilice este valor cuando tenga que trabajar con la corriente total consumida por varios amplificadores de potencia. ▣

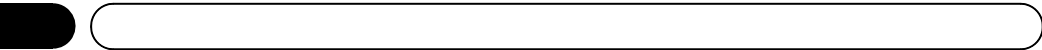



*Register your product at
Enregistrez votre produit au
Registre su producto en*

<http://www.pioneerelectronics.com>

*in Canada
au Canada
en Canadá*

<http://www.pioneerelectronics.ca>

PIONEER CORPORATION

1-1, Shin-ogura, Saiwai-ku, Kawasaki-shi,
Kanagawa 212-0031, JAPAN

PIONEER ELECTRONICS (USA) INC.

P.O. Box 1540, Long Beach, California 90801-1540, U.S.A.
TEL: (800) 421-1404

PIONEER EUROPE NV

Haven 1087, Keetberglaan 1, B-9120 Melsele, Belgium/Belgique
TEL: (0) 3/570.05.11

PIONEER ELECTRONICS ASIACENTRE PTE. LTD.

253 Alexandra Road, #04-01, Singapore 159936
TEL: 65-6472-7555

PIONEER ELECTRONICS AUSTRALIA PTY. LTD.

5 Arco Lane, Heatherton, Victoria, 3202 Australia
TEL: (03) 9586-6300

PIONEER ELECTRONICS OF CANADA, INC.

340 Ferrier Street, Unit 2, Markham, Ontario L3R 2Z5, Canada
TEL: 1-877-283-5901
TEL: 905-479-4411

PIONEER ELECTRONICS DE MEXICO, S.A. de C.V.

Blvd.Manuel Avila Camacho 138 10 piso
Col.Lomas de Chapultepec, Mexico, D.F. 11000
TEL: 55-9178-4270

先鋒股份有限公司

台北市內湖區瑞光路407號8樓
電話：886-(0)2-2657-3588

先鋒電子（香港）有限公司

香港九龍長沙灣道909號5樓
電話：852-2848-6488

© 2012 PIONEER CORPORATION.
All rights reserved.

© 2012 PIONEER CORPORATION.
Tous droits de reproduction et de
traduction réservés.

Printed in China
Imprimé en Chine

<15090308201> UC

<KMZZX> <12H00000>