

**Pioneer**

# **AVIC-5201NEX**

**MULTIMEDIA NAVIGATION RECEIVER  
RÉCEPTEUR DE NAVIGATION MULTIMÉDIA**

**Installation Manual  
Manuel d'installation**

English

Français

# Contents

## ■ Precautions ..... 3

Your new product and this manual.....	3
Important safeguards.....	3

## ■ Connection ..... 4

Precautions before connecting the system.....	4
Before installing this product.....	4
To prevent damage.....	4
Notice for the blue/white lead.....	4
Parts supplied.....	5
Connecting the power cord (1).....	5
Connecting the power cord (2).....	6
Connecting the system.....	7
Connecting to separately sold power amp.....	8
Connecting an iPod / iPhone or an Android device.....	8
Connecting an iPhone with Lightning connector.....	9
Connecting via the USB port (iPhone).....	9
Connecting via the RGB input (iPhone).....	9
Connecting an iPhone with 30-pin connector.....	9
Connecting via the AUX input (iPhone).....	9
Connecting via the RGB input (iPhone).....	9
Connecting via the USB port (Android device).....	10
Connecting a rear view camera.....	10
Connecting the external video component.....	10
Using AV input.....	10
Using an AUX input.....	11
Connecting the rear display.....	11
When using a rear display connected to rear video output.....	11

## ■ Installation..... 12

Precautions before installation.....	12
To avoid electromagnetic interference.....	12
Before installing.....	12
Installing this product.....	12
Installation notes.....	12
Parts supplied.....	13
Installation using the screw holes on the side of this product.....	13
Fastening the detachable faceplate.....	13

Installing the GPS antenna.....	13
Installation notes.....	13
When installing the antenna inside the vehicle (on the dashboard or rear shelf).....	14
Installing the microphone.....	14
Parts supplied.....	14
Mounting on the sun visor.....	14
Installation on the steering column.....	14
Adjusting the microphone angle.....	15

## ■ After installation ..... 15

After installing this product.....	15
------------------------------------	----

# Precautions

## Your new product and this manual

- The navigation features of this product (and the rear view camera option if purchased) are intended solely to aid you in the operation of your vehicle. It is not a substitute for your attentiveness, judgment and care when driving.
- Never use this product to route to hospitals, police stations, or similar facilities in an emergency. Please call the appropriate emergency number.
- Do not operate this product, any applications, or the rear view camera option (if purchased) if doing so will divert your attention in any way from the safe operation of your vehicle. Always observe safe driving rules and follow all existing traffic regulations. If you experience difficulty in operating this product or reading the display, park your vehicle in a safe location and apply the parking brake before making the necessary adjustments.
- This manual explains how to install this product in your vehicle. Operation of this product is explained in the separate manuals.
- Do not install this product where it may (i) obstruct the driver's vision, (ii) impair the performance of any of the vehicle's operating systems of safety features, including airbags, hazard lamp buttons, or (iii) impair the driver's ability to safely operate the vehicle. In some cases, it may not be possible to install this product because of the vehicle type or the shape of the vehicle interior.

- The graphical symbol  placed on the product means direct current.

## Important safeguards

### WARNING

**Pioneer does not recommend that you install this product yourself. This product is designed for professional installation only. We recommend that only authorized Pioneer service personnel, who have special training and experience in mobile electronics, set up and install this product. NEVER SERVICE THIS PRODUCT YOURSELF. Installing or servicing this product and its connecting cables may expose you to the risk of electric shock or other hazards, and can cause damage to this product that is not covered by warranty.**

- Read this manual fully and carefully before installing this product.
- Keep this manual handy for future reference.
- Pay close attention to all warnings in this manual and follow the instructions carefully.
- This product may in certain circumstances display inaccurate position of your vehicle, the distance of objects shown on the screen, and compass directions. In addition, the system has certain limitations, including the inability to identify one-way streets, temporary traffic restrictions and potentially unsafe driving areas. Please exercise your own judgment in the light of actual driving conditions.
- As with any accessory in your vehicle's interior, this product should not divert your attention from the safe operation of your vehicle as it may result in serious injury or death. If you experience difficulty in operating the system or reading the display, please make adjustments while safely parked.
- Please remember to wear your seat belt at all times while operating your vehicle. If you are in an accident, your injuries can be

considerably more severe if your seat belt is not properly buckled.

- Certain country and government laws may prohibit or restrict the placement and use of this product in your vehicle. Please comply with all applicable laws and regulations regarding the use, installation and operation of this product.

# Connection

## Precautions before connecting the system

### ⚠ WARNING

Do not take any steps to tamper with or disable the parking brake interlock system which is in place for your protection. Tampering with or disabling the parking brake interlock system could result in serious injury or death.

### ⚠ CAUTION

- If you decide to perform the installation yourself, and have special training and experience in the mobile electronics installations, please carefully follow all of the steps in the installation manual.
- Secure all wiring with cable clamps or electrical tape. Do not allow any bare wiring to remain exposed.
- Do not directly connect the yellow lead of this product to the vehicle battery. If the lead is directly connected to the battery, engine vibration may eventually cause the insulation to fail at the point where the wire passes from the passenger compartment into the engine compartment. If the yellow lead's insulation tears as a result of contact with metal parts, short-circuiting can occur, resulting in considerable danger.
- It is extremely dangerous to allow cables to become wound around the steering column or shift lever. Be sure to install this product, its cables, and wiring away in such so that they will not obstruct or hinder driving.
- Make sure that the cables and wires will not interfere with or become caught in any of the vehicle's moving parts, especially the steering wheel, shift lever, parking brake, sliding seat tracks, doors, or any of the vehicle's controls.
- Do not route wires where they will be exposed to high temperatures. If the insulation heats up, wires may become

damaged, resulting in a short circuit or malfunction and permanent damage to the product.

- Do not cut the GPS antenna cable to shorten it or use an extension to make it longer. Altering the antenna cable could result in a short circuit or malfunction.
- Do not shorten any leads. If you do, the protection circuit (fuse holder, fuse resistor or filter, etc.) may fail to work properly.
- Never feed power to other electronic products by cutting the insulation of the power supply lead of this product and tapping into the lead. The current capacity of the lead will be exceeded, causing overheating.

## Before installing this product

- Use this product with a 12-volt battery and negative grounding only. Failure to do so may result in a fire or malfunction.
- To avoid shorts in the electrical system, be sure to disconnect the (-) battery cable before installation.

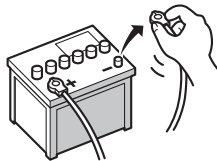

## To prevent damage

### ⚠ WARNING

- Use speakers over 50 W (maximum input power) and between 4Ω to 8Ω (impedance value). Do not use 1Ω to 3Ω speakers for this product.
- The black cable is ground. When installing this product or power amp (sold separately), make sure to connect the ground wire first. Ensure that the ground wire is properly connected to metal parts of the car's body. The ground wire of the power amp and the one of this product or any other device must be connected to the car separately with different screws. If the screw for the ground wire loosens or falls out, it could result in fire generation of smoke or malfunction.

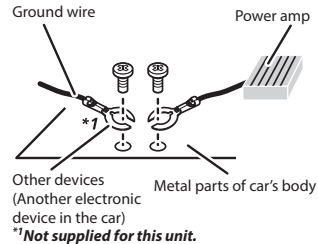

- When replacing the fuse, be sure to only use a fuse of the rating prescribed on this product.
  - When disconnecting a connector, pull the connector itself. Do not pull the lead, as you may pull it out of the connector.
  - This product cannot be installed in a vehicle without ACC (accessory) position on the ignition switch.



ACC position



No ACC position

- To avoid short-circuiting, cover the disconnected lead with insulating tape. It is especially important to insulate all unused speaker leads, which if left uncovered may cause a short circuit.
- Attach the connectors of the same color to the corresponding colored port, i.e., blue connector to the blue port, black to black, etc.
- Refer to the owner's manual for details on connecting the power amp and other units, then make connections accordingly.
- Since a unique BPTL circuit is employed, do not directly earth the ⊖ side of the speaker lead or connect the ⊖ side of another side of the speaker lead together. Be sure to connect the ⊖ side of the speaker lead to the ⊖ side of the speaker lead on this product.

## Notice for the blue/white lead

### ⚠ Important

When this product is in "Power OFF" mode, the control signal is also turned off. If "Power OFF" mode is cancelled, the control signal is output again and the aerial is extended with the auto antenna function (if the antenna is being used). Be careful so that the extended antenna does not come into contact with any obstacles.

- When the ignition switch is turned on (ACC ON), a control signal is output through the blue/white lead. Connect to an external power amp's system remote control terminal, the auto-antenna relay control terminal, or the antenna booster power control terminal (max. 300 mA 12 V DC). The control signal is output through the blue/white lead, even if the audio source is switched off.
- Be sure not to use this lead as the power supply lead for the external power amps. Such connection could cause excessive current drain and malfunction.
- Be sure not to use this lead as the power supply lead for the auto-antenna or antenna booster. Such connection could cause excessive current drain and malfunction.

## Parts supplied

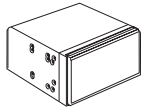

This product



Power cord

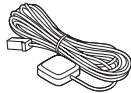

GPS antenna

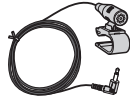

Microphone



Mini-jack extension cable



USB cable



Metal sheet



Clamp (3 pcs.)



Double-sided tape

## Connecting the power cord (1)

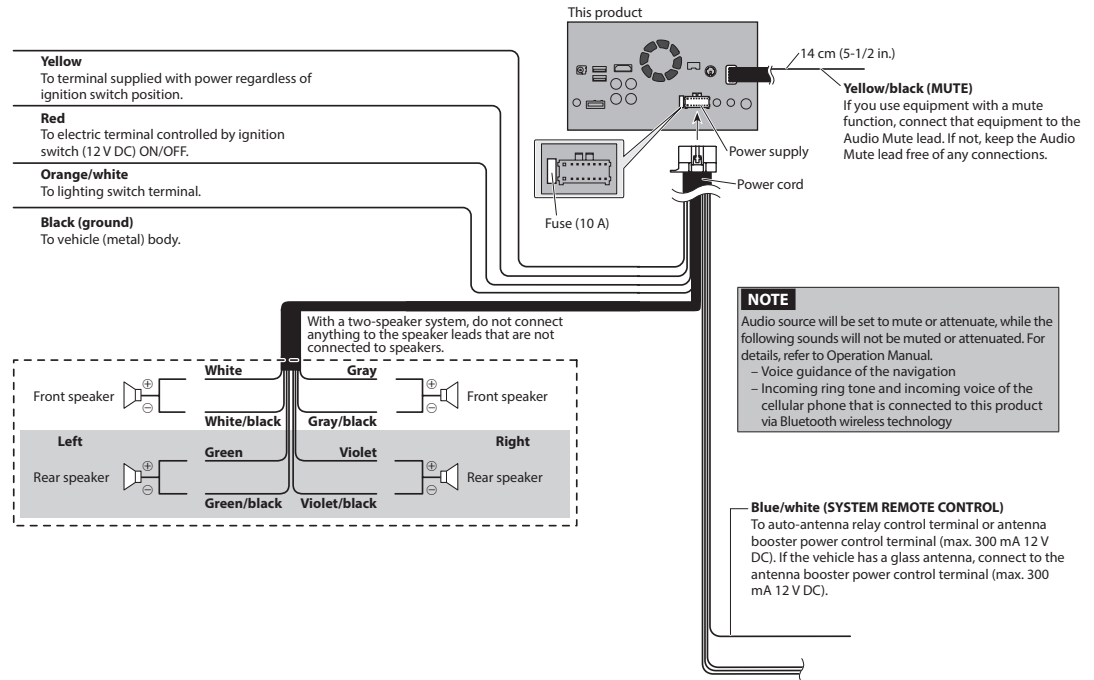

## Connecting the power cord (2)

### Pink (CAR SPEED SIGNAL INPUT)

This product is connected here to detect the distance the vehicle travels. Always connect the vehicle's speed detection circuit. Failure to make this connection will increase errors in the vehicle's location display.

**⚠ WARNING**  
**IMPROPER CONNECTION MAY RESULT IN SERIOUS DAMAGE OR INJURY INCLUDING ELECTRICAL SHOCK, AND INTERFERENCE WITH THE OPERATION OF THE VEHICLE'S ANTILOCK BRAKING SYSTEM, AUTOMATIC TRANSMISSION AND SPEEDOMETER INDICATION.**

### ⚠ CAUTION

It is strongly suggested that the speed pulse wire be connected for accuracy of navigation and better performance.

### NOTE

The position of the speed detection circuit and the position of the parking brake switch vary depending on the vehicle model. For details, consult your authorized Pioneer dealer or an installation professional.

### Light green (PARKING BRAKE)

Used to detect the ON/OFF status of the parking brake. This lead must be connected to the power supply side of the parking brake switch.

**If this connection is made incorrectly or omitted, certain functions of this product will be unusable.**

### ⚠ WARNING

**LIGHT GREEN LEAD AT POWER CONNECTOR IS DESIGNED TO DETECT PARKED STATUS AND MUST BE CONNECTED TO THE POWER SUPPLY SIDE OF THE PARKING BRAKE SWITCH. IMPROPER CONNECTION OR USE OF THIS LEAD MAY VIOLATE APPLICABLE LAW AND MAY RESULT IN SERIOUS INJURY OR DAMAGE.**

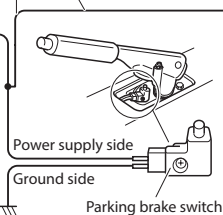

This product

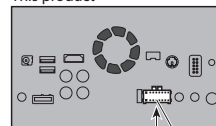

Power cord

Power supply

### Violet/white (REVERSE-GEAR SIGNAL INPUT)

This is connected so that this product can detect whether the vehicle is moving forwards or backwards. Connect the violet/white lead to the lead whose voltage changes when the shift lever is put in reverse. Unless connected, the sensor may not detect your vehicle traveling forward/backward properly, and thus the position of your vehicle detected by the sensor may be misaligned from the actual position.

### NOTE

When you use a rear view camera, please make sure to connect this lead. Otherwise you cannot switch to the rear view camera picture.

## Connecting the system

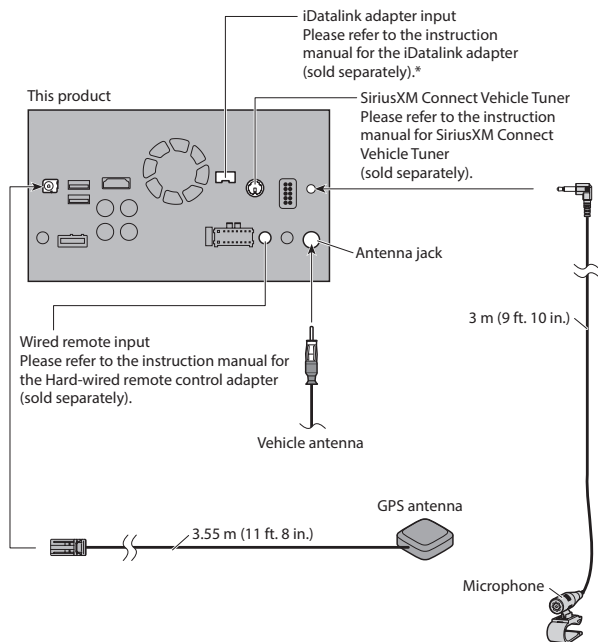

required for the activation on the followings (refer to Operation Manual):

- the label on the packaging of this product
- the label on this product
- the “**Firmware Information**” screen

### **⚠ WARNING**

- To avoid the risk of accident and the potential violation of applicable laws, this product should never be used while the vehicle is being driven except for navigation purposes. And, also rear displays should not be in a location where it is a visible distraction to the driver.
- In some countries, the viewing of images on a display inside a vehicle even by persons other than the driver may be illegal. Where such regulations apply they must be obeyed and this product's video source should not be used.

### **NOTE**

\* Before using and/or connecting the iDatalink Maestro adapter, you will need to first flash the Maestro module with the appropriate vehicle and head unit firmware. You can find the device number that is

## Connecting to separately sold power amp

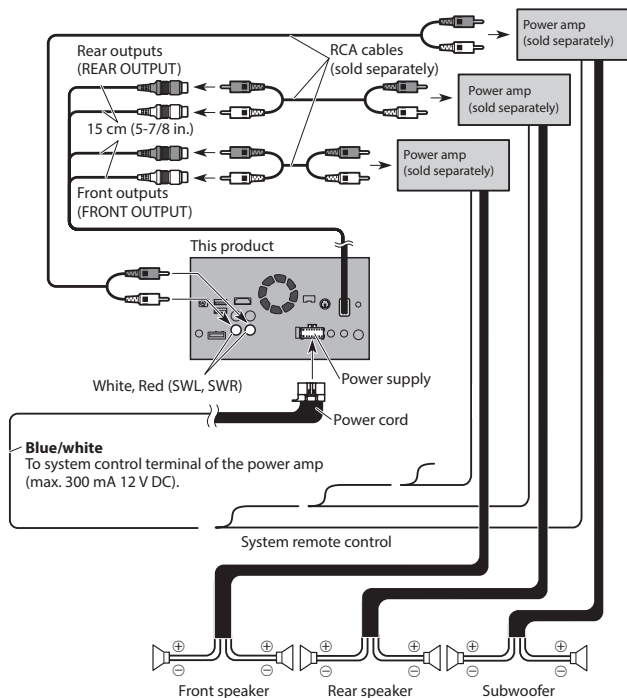

### NOTES

- You can change the RCA output of the subwoofer depending on your subwoofer system. (Refer to Operation Manual.)
- The subwoofer output of this product is monaural.

## Connecting an iPod / iPhone or an Android device

Find your device and the function you want to operate from the list below, and refer to the page for the connection.

☐ Depending on the device, some functions may not be available.

### iPhone (5, 5c, 5s, 6, 6 Plus)/iPod touch (5th generation)

<b>iPod</b> (audio)	Refer to
<b>Apple CarPlay</b>	Connecting via the USB port (iPhone)
<b>Pandora</b>	on page 9.
<b>AVICSYNC App</b>	

<b>AppRadio Mode</b>	Refer to
<b>Pandora</b>	Connecting via the RGB input (iPhone)
<b>AVICSYNC App</b>	on page 9.

### iPhone 3GS/iPod touch (2nd, 3rd generation)/iPod classic (80GB, 160GB)/iPod nano (3rd, 4th, 5th, 6th generation)

<b>iPod</b> (audio)	Refer to
<b>iPod</b> (video)	Connecting via the AUX input (iPhone)
<b>Pandora</b>	on page 9.

### iPhone (4, 4s)/iPod touch (4th generation)

<b>iPod</b> (audio)	Refer to
<b>iPod</b> (video)	Connecting via the AppRadio Mode
<b>Pandora</b>	RGB input (iPhone)
<b>AVICSYNC App</b>	on page 9.

### iPod nano (7th generation)

<b>iPod</b> (audio)	Refer to
	Connecting via the USB port (iPhone)
	on page 9.

### Android device

<b>Pandora</b>	Refer to Connecting via the USB port (Android device) on page 10.
<b>AVICSYNC App</b>	



## Connecting an iPhone with Lightning connector

### NOTES

- For details on how to connect an external device using a separately sold cable, refer to the manual for the cable.
- For details concerning the connection, operations and compatibility of iPhone, refer to Operation Manual.

## Connecting via the USB port (iPhone)

The USB interface cable for iPod / iPhone (CD-IU52) (sold separately) is required for the connection.

- When using **Apple CarPlay**, connect the iPhone to USB port 1.

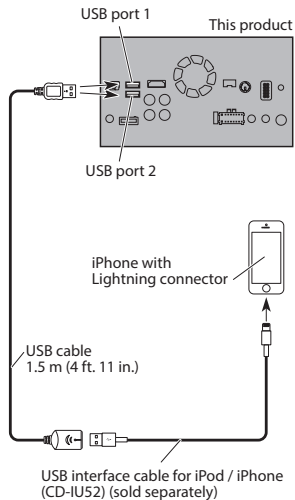

## Connecting via the RGB input (iPhone)

The following cables are required for the connection.

- VGA/USB interface cable for iPod / iPhone (CD-IV202AV) (sold separately)
- USB interface cable for iPod / iPhone (CD-IU52) (sold separately)
- Lightning to VGA Adapter (Apple Inc. products) (sold separately)

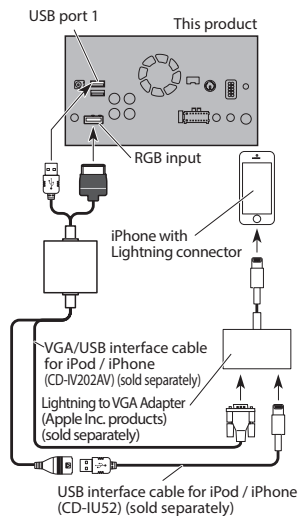

## Connecting an iPhone with 30-pin connector

### NOTES

- For details on how to connect an external device using a separately sold cable, refer to the manual for the cable.
- For details concerning the connection, operations and compatibility of iPhone, refer to Operation Manual.

## Connecting via the AUX input (iPhone)

The USB interface cable for iPod / iPhone (CD-IU201V) (sold separately) is required for the connection.

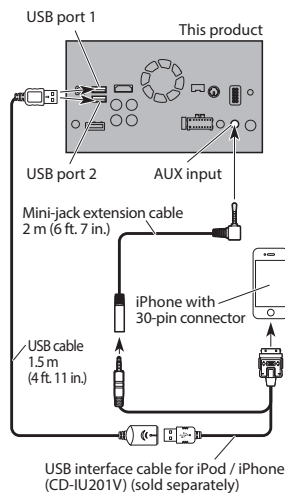

### NOTE

Connect the USB cable to USB port 1 when using **"Pandora"** as the source.

## Connecting via the RGB input (iPod)

The USB interface cable for iPod / iPhone (CD-IU201S) (sold separately) is required for the connection.

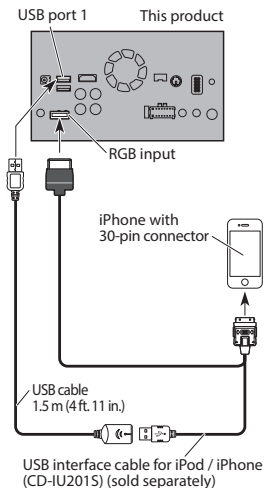

## Connecting via the USB port (Android device)

The USB interface cable for use with Android devices (CD-MU200) (sold separately) is required for the connection.

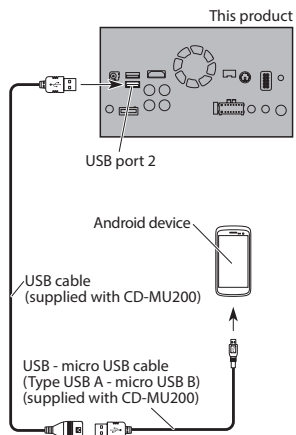

### NOTE

For details on how to connect an external device using a separately sold cable, refer to the manual for the cable.

## Connecting a rear view camera

When this product is used with a rear view camera, it is possible to automatically switch from the video to rear view image when the shift lever is moved to **REVERSE (R)**. **Camera View** mode also allows you to check what is behind you while driving.

### WARNING

USE INPUT ONLY FOR REVERSE OR MIRROR IMAGE REAR VIEW CAMERA. OTHER USE MAY RESULT IN INJURY OR DAMAGE.

### CAUTION

- The screen image may appear reversed.
- The rear view camera is used as an aid to keep an eye on trailers, or backing into a tight parking spot. Do not use this function for entertainment purposes.
- Objects in rear view may appear closer or more distant than in reality.
- Please note that the image area shown by the rear view camera may differ slightly when fullscreen images are displayed when backing and when checking the rear of the vehicle while moving forward.

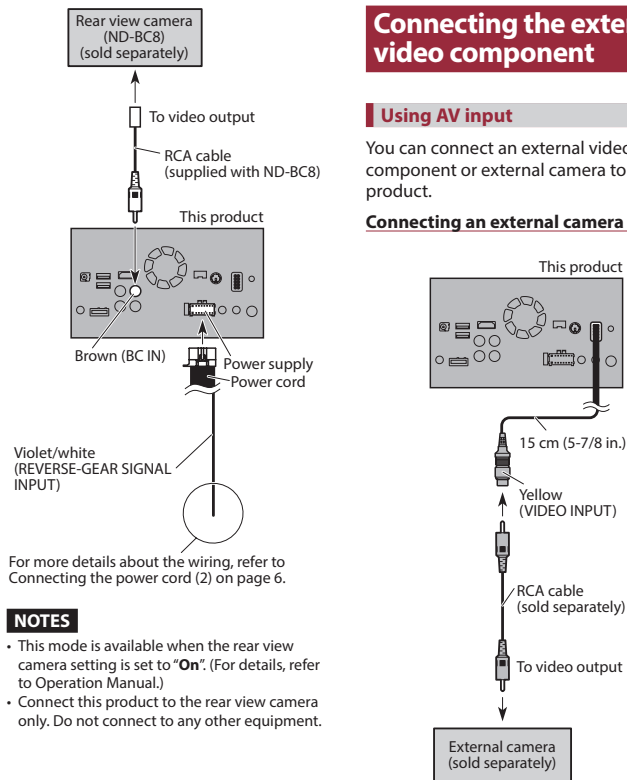

For more details about the wiring, refer to Connecting the power cord (2) on page 6.

### NOTES

- This mode is available when the rear view camera setting is set to "On". (For details, refer to Operation Manual.)
- Connect this product to the rear view camera only. Do not connect to any other equipment.

## Connecting the external video component

### Using AV input

You can connect an external video component or external camera to this product.

### Connecting an external camera

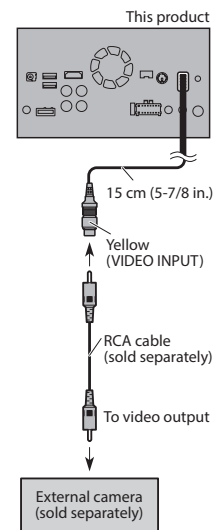

### NOTE

This mode is available when the setting of AV input is set to "Camera". (For details, refer to Operation Manual.)

## Connecting the video component

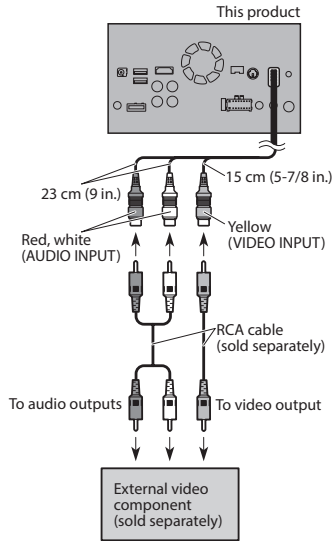

### NOTE

This mode is available when the setting of AV input is set to "Source". (For details, refer to Operation Manual.)

## Using an AUX input

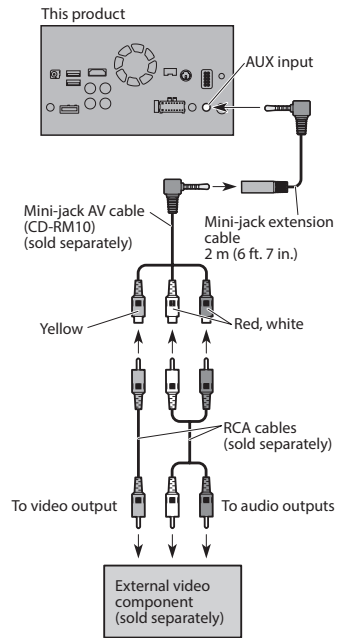

### NOTES

- This mode is available when the setting of AUX input is set to "On". (For details, refer to Operation Manual.)
- When connecting an external video component using a mini-jack AV cable, use a separately sold AUX extension cable as necessary.

## CAUTION

Be sure to use a mini-jack AV cable (CD-RM10) (sold separately) for wiring. If you use other cables, the wiring position might differ resulting in disturbed images and sounds.

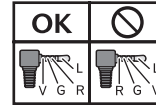

L : Left audio (White)  
R : Right audio (Red)  
V : Video (Yellow)  
G : Ground

## Connecting the rear display

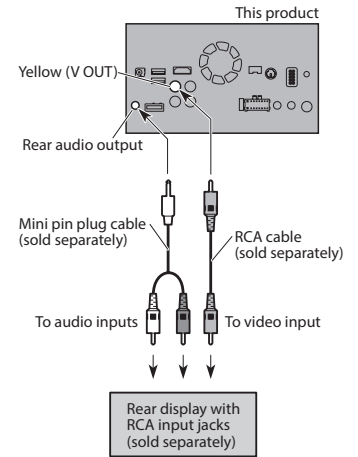

## When using a rear display connected to rear video output

### WARNING

**NEVER** install the rear display in a location that enables the driver to watch the video source while driving.

This product's rear video output is for connection of a display to enable passengers in the rear seats to watch the video source.

# Installation

## Precautions before installation

### CAUTION

- Never install this product in places where, or in a manner that:
  - Could injure the driver or passengers if the vehicle stops suddenly.
  - May interfere with the driver's operation of the vehicle, such as on the floor in front of the driver's seat, or close to the steering wheel or shift lever.
- Make sure there is nothing behind the dashboard or paneling when drilling holes in them. Be careful not to damage fuel lines, brake lines, electronic components, communication wires or power cables.
- When using screws, do not allow them to come into contact with any electrical lead. Vibration may damage wires or insulation, leading to a short circuit or other damage to the vehicle.
- To ensure proper installation, be sure to use the supplied parts in the manner specified. If any parts are not supplied with this product, use compatible parts in the manner specified after you have the parts' compatibility checked by your dealer. If parts other than supplied or compatible ones are used, they may damage internal parts of this product or they may work loose and the product may become detached.
- It is extremely dangerous to allow cables to become wound around the steering column or shift lever. Be sure to install this product, its cables, and wiring away in such so that they will not obstruct or hinder driving.
- Make sure that leads cannot get caught in a door or the sliding mechanism of a seat, resulting in a short circuit.
- Please confirm the proper function of your vehicle's other equipment after installation of this product.

- Do not install this product where it may (i) obstruct the driver's vision, (ii) impair the performance of any of the vehicle's operating systems or safety features, including airbags, hazard lamp buttons or (iii) impair the driver's ability to safely operate the vehicle.
- Install this product between the driver's seat and front passenger seat so that it will not be hit by the driver or passenger if the vehicle stops quickly.
- Never install this product in front of or next to the place in the dashboard, door, or pillar from which one of your vehicle's airbags would deploy. Please refer to your vehicle's owner's manual for reference to the deployment area of the frontal airbags.
- Failure to follow all of these precautions may result in serious injury or death.

## To avoid electromagnetic interference

In order to prevent interference, set the following items as far as possible from this product, other cables or leads:

- FM, AM antenna and its lead
- GPS antenna and its lead

In addition, you should lay or route each antenna lead as far as possible from other antenna leads. Do not bind, lay or route them together, or cross them. Electromagnetic noise will increase the potential for errors in the vehicle's location display.

## Before installing

- Consult with your nearest dealer if installation requires drilling holes or other modifications of the vehicle.
- Before making a final installation of this product, temporarily connect the wiring to confirm that the connections are correct and the system works properly.

## Installing this product

### Installation notes

- Do not install this product in places subject to high temperatures or humidity, such as:
  - Places close to a heater, vent or air conditioner.
  - Places exposed to direct sunlight, such as on top of the dashboard.
  - Places that may be exposed to rain, such as close to the door or on the vehicle's floor.
- Install this product in an area strong enough to bear its weight. Choose a position where this product can be firmly installed, and install it securely. If this product is not securely installed, the current location of the vehicle cannot be displayed correctly.
- Install this product horizontally on a surface within 0 to 30 degrees tolerance (within 5 degrees to the left or right). Improper installation of the product with the surface tilted more than these tolerances increases the potential for errors in the vehicle's location display, and might otherwise cause reduced display performance.

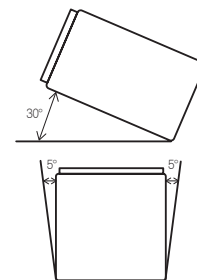

- When installing, to ensure proper heat dispersal when using this product, make sure you leave ample space behind the rear panel and wrap any loose cables so they are not blocking the vents.

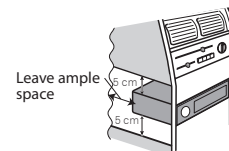

- The cords must not cover the area shown in the figure below. This is necessary to allow the amps and navigation mechanism to dissipate heat.

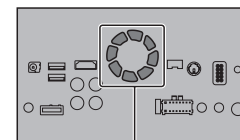

Do not cover this area.

- The semiconductor laser will be damaged if it overheats, so don't install this product anywhere hot—for instance, near a

heater outlet.

### Parts supplied

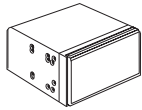

This product



Truss head screw  
(5 mm × 8 mm)  
(6 pcs.)



Flush surface screw  
(5 mm × 9 mm)  
(6 pcs.)



Screw  
(2 mm × 4 mm)  
(1 pc.)

### Installation using the screw holes on the side of this product

#### Fastening this product to the factory radio-mounting bracket.

Position this product so that its screw holes are aligned with the screw holes of the bracket, and tighten the screws at three locations on each side.

Use either the truss head screws (5 mm × 8 mm) or flush surface screws (5 mm × 9 mm), depending on the shape of the bracket's screw holes.

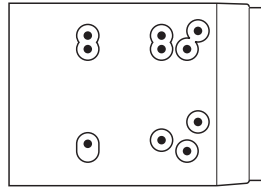

If the pawl interferes with installation, you may bend it down out of the way.

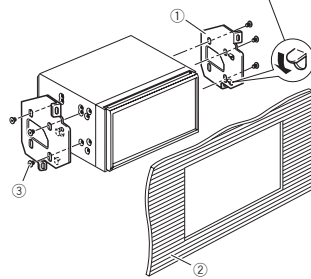

- 1 Factory radio-mounting bracket
- 2 Dashboard or console
- 3 Truss head screw or flush surface screw  
Be sure to use the screws supplied with this product.

### Fastening the detachable faceplate

If you do not plan to remove the detachable faceplate, the detachable faceplate can be fastened with the supplied screw.

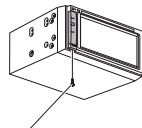

Screw (2 mm × 4 mm)

## Installing the GPS antenna

### CAUTION

Do not cut the GPS antenna lead to shorten it or use an extension to make it longer. Altering the antenna cable could result in a short circuit or malfunction and permanent damage to this product.

### Installation notes

- The antenna should be installed on a level surface where radio waves will be blocked as little as possible. Radio waves cannot be received by the antenna if reception from the satellite is blocked.

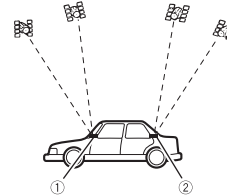

- 1 Dashboard
  - 2 Rear shelf
- When installing the GPS antenna inside the vehicle, be sure to use the metal sheet provided with your system. If this is not used, the reception sensitivity will be poor.
  - Do not cut the accessory metal sheet. This would reduce the sensitivity of the GPS antenna.
  - Take care not to pull the antenna lead when removing the GPS antenna. The lead may become detached.
  - Do not paint the GPS antenna, as this may affect its performance.

## When installing the antenna inside the vehicle (on the dashboard or rear shelf)

### ⚠ WARNING

Do not install the GPS antenna over any sensors or vents on the dashboard of the vehicle, as doing so may interfere with the proper functioning of such sensors or vents and may compromise the ability of the metal sheet under the GPS antenna to properly and securely affix to the dashboard.

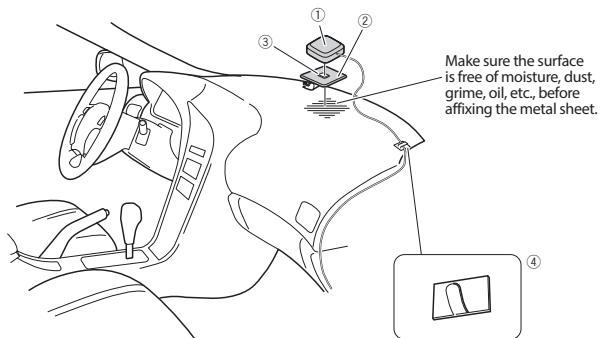

- ① GPS antenna
- ② Metal sheet  
Peel off the protective sheet on the rear.
- ③ Double-sided tape
- ④ Clamps  
Use clamps to secure the lead where necessary inside the vehicle.

Affix the metal sheet on the surface as level as possible where the GPS antenna faces the window.  
Affix the GPS antenna on the metal sheet using the double-sided tape.

### NOTES

- The metal sheet contains a strong adhesive which may leave a mark on the surface if it is removed.
- When attaching the metal sheet, do not cut it into small pieces.
- Some models use window glass that does not allow signals from GPS satellites to pass through. On such models, install the GPS antenna on the outside of the vehicle.

## Installing the microphone

- Install the microphone in a place where its direction and distance from the driver make it easiest to pick up the driver's voice.
- Be sure to turn off (ACC OFF) the product before connecting the microphone.
- Depending on the vehicle model, the microphone cable length may be too short when you mount the microphone on the sun visor. In such cases, install the microphone on the steering column.

### Parts supplied



Microphone



Double-sided tape

### Mounting on the sun visor

- 1 Fit the microphone lead into the groove.

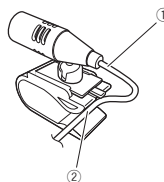

- ① Microphone lead
- ② Groove

- 2 Attach the microphone clip to the sun visor.

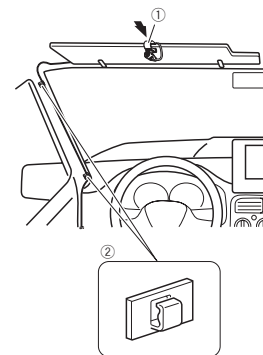

- ① Microphone clip
- ② Microphone clip  
Use separately sold clamps to secure the lead where necessary inside the vehicle.

Install the microphone on the sun visor when it is in the up position. It cannot recognize the driver's voice if the sun visor is in the down position.

### Installation on the steering column

- 1 Detach the microphone base from the microphone clip by sliding the microphone base while pressing the tab.

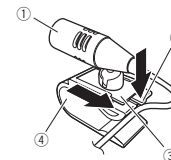

- ① Microphone
- ② Tab
- ③ Microphone base
- ④ Microphone clip

## 2 Mount the microphone on the steering column.

Install the microphone on the steering column, keeping it away from the steering wheel.



- ① Double-sided tape
  - ② Clamps
- Use separately sold clamps to secure the lead where necessary inside the vehicle.

## Adjusting the microphone angle

The microphone angle can be adjusted.



# After installation

## After installing this product

at a safe place that the vehicle is performing normally.

### 1 Reconnect the negative (-) terminal of the vehicle's battery.

First, double-check that all connections are correct and that this product is installed correctly. Reassemble all vehicle components that you previously removed. Then reconnect the negative (-) cable to the negative (-) terminal of the battery.

### 2 Start the engine.

### 3 Press the RESET button.

Press the **RESET** button on this product with a pointed object such as the tip of a pen.



- Some of the settings and recorded contents will not be reset.

### 4 Change the settings as desired.

➔ For details concerning operations, refer to Operation Manual.

### 5 Drive down an unobstructed road until the GPS starts receiving the signal normally.

#### NOTE

After installing this product, be sure to check

# Table des matières

## ■ Précautions..... 3

Votre nouveau produit et ce manuel .....	3
Importantes mesures de protection.....	3

## ■ Connexion..... 4

Précautions à prendre avant de connecter le système.....	4
Avant d'installer ce produit .....	4
Pour éviter les dommages .....	4
Remarque sur le fil bleu/blanc.....	4
Pièces fournies .....	5
Connecter le cordon d'alimentation (1) .....	5
Connecter le cordon d'alimentation (2) .....	6
Connecter le système .....	7
Connecter à un amplificateur de puissance vendu séparément.....	8
Connecter un iPod / iPhone ou un appareil Android.....	8
Connecter un iPhone avec connecteur Lightning.....	9
Connecter par le port USB (iPhone) .....	9
Connecter par l'entrée RGB (iPhone) .....	9
Connecter un iPhone avec connecteur 30 broches .....	9
Connecter par l'entrée AUX (iPhone) .....	9
Connecter par l'entrée RGB (iPhone) .....	9
Connecter par le port USB (appareil Android).....	10
Connecter une caméra de recul .....	10
Connecter le composant vidéo externe.....	10
Utiliser l'entrée AV .....	10
Utiliser une entrée AUX.....	11
Connecter l'afficheur arrière .....	11
Lors de l'utilisation d'un afficheur arrière connecté à la sortie vidéo arrière.....	11

## ■ Installation..... 12

Précautions à prendre avant l'installation .....	12
Pour éviter l'interférence électromagnétique... ..	12
Avant l'installation .....	12
Installer ce produit .....	12
Remarques sur l'installation .....	12

Pièces fournies .....	13
Installation à l'aide des trous de vis sur le côté de ce produit.....	13
Serrer la plaque avant amovible .....	13
Installer l'antenne GPS .....	13
Remarques sur l'installation .....	13
Lorsque vous installez l'antenne à l'intérieur du véhicule (sur le tableau de bord ou la tablette arrière).....	14
Installer le microphone.....	14
Pièces fournies .....	14
Monter sur le pare-soleil.....	14
Installation sur la colonne de direction .....	15
Ajuster l'angle du microphone.....	15

## ■ Après l'installation ..... 15

Après l'installation de ce produit.....	15
---	----



# Précautions

## Votre nouveau produit et ce manuel

- Les fonctions de navigation de ce produit (et de la caméra de recul, le cas échéant) sont conçues uniquement pour assister votre utilisation du véhicule. Elles ne remplacent pas votre attention, votre jugement et votre prudence pendant que vous roulez.
- N'utilisez jamais ce produit pour vous rendre aux hôpitaux, postes de police ou installations similaires en cas d'urgence. Veuillez composer le numéro d'urgence approprié.
- N'utilisez pas ce produit, les applications ou la caméra de recul en option (le cas échéant) si cela vous distrait de quelque façon affectant l'utilisation sécuritaire de votre véhicule. Respectez toujours les règles de conduite sécuritaire et toute la réglementation routière en vigueur. Si vous avez du mal à utiliser ce produit ou à voir l'affichage, stationnez votre véhicule dans un emplacement sûr et engagez le frein de stationnement avant d'effectuer les réglages nécessaires.
- Ce manuel explique comment installer ce produit dans votre véhicule. L'utilisation de ce produit est expliquée dans des manuels séparés.
- N'installez pas ce produit là où il risque (i) de gêner la vision du conducteur, (ii) d'affecter le fonctionnement de tout système ou de tout dispositif de sécurité du véhicule, y compris les coussins de sécurité gonflables ou les

boutons de feux de détresse, ou (iii) d'affecter la capacité du conducteur à utiliser le véhicule de façon sécuritaire. Dans certains cas, il peut être impossible d'installer ce produit en raison du type de véhicule ou de la forme de l'intérieur du véhicule.

- Le symbole graphique  placé sur le produit signifie « courant continu ».

## Importantes mesures de protection



### MISE EN GARDE

**Pioneer ne recommande pas d'installer ce produit soi-même. Ce produit est conçu pour être installé uniquement par des professionnels. Il est recommandé de confier la configuration et l'installation de ce produit au personnel de service de Pioneer uniquement, qui a reçu une formation spéciale et a l'expérience des appareils électroniques mobiles. NE RÉPAREZ JAMAIS CE PRODUIT VOUS-MÊME. En installant ou réparant vous-même ce produit et ses câbles de connexion, vous vous exposez à un risque de décharge électrique ou autres dangers, et vous risquez de causer des dommages non couverts par la garantie sur ce produit.**

- Lisez tout ce manuel attentivement avant d'installer ce produit.
- Gardez ce manuel à portée de la main pour consultation future.
- Soyez très attentif à toutes les mises en garde de ce manuel et suivez attentivement les instructions.
- Dans certaines conditions, il se peut que ce produit présente un affichage erroné de la position du véhicule, de la distance des objets sur l'écran et des directions de compas. De plus, le système a certaines limitations, donc

l'incapacité d'identifier les rues à sens unique, les restrictions de circulation temporaires et les zones de conduite potentiellement dangereuses. Fiez-vous à votre propre jugement à la lumière des conditions de conduites réelles.

- Comme tout autre accessoire intérieur de votre véhicule, ce produit ne doit pas détourner votre attention de la conduite sécuritaire, car cela comporte un risque de blessure ou de décès. Si vous avez du mal à utiliser le système ou à lire l'affichage, n'effectuez les ajustements qu'une fois stationné en lieu sûr.
- Pensez à porter votre ceinture de sécurité en tout temps lorsque vous conduisez votre véhicule. En cas d'accident, vos blessures risquent d'être considérablement plus graves si votre ceinture de sécurité n'est pas bien bouclée.
- Les lois de certains pays et gouvernements peuvent interdire ou limiter l'emplacement et l'utilisation de ce produit dans votre véhicule. Veuillez respecter toutes les lois et réglementations qui s'appliquent à l'utilisation, à l'installation et au fonctionnement de ce produit.

# Connexion

## Précautions à prendre avant de connecter le système

### ⚠ MISE EN GARDE

Ne faites rien pour trafiquer ou désactiver le dispositif d'interverrouillage du frein de stationnement, mis en place pour assurer votre protection. Trafiquer ou désactiver le dispositif d'interverrouillage du frein de stationnement peut entraîner une blessure grave ou le décès.

### ⚠ ATTENTION

- Si, ayant reçu une formation spéciale et possédant de l'expérience en matière d'installations électroniques mobiles, vous décidez d'effectuer l'installation vous-même, veuillez suivre soigneusement toutes les étapes du manuel d'installation.
- Fixez tous les câbles avec des serre-câbles ou du ruban isolant. Ne laissez aucun fil nu exposé.
- Ne connectez pas le fil jaune de ce produit directement sur la batterie du véhicule. Si le fil est directement connecté sur la batterie, les vibrations du moteur peuvent éventuellement endommager l'isolation au point que le fil passe de l'habitacle au compartiment moteur. Si l'isolation du fil jaune s'use au contact des pièces métalliques, cela peut causer un court-circuit très dangereux.

- Il est extrêmement dangereux de laisser les câbles s'enrouler autour de la colonne de direction ou du levier de vitesse. Assurez-vous d'installer ce produit, ses câbles et ses fils à l'écart, de sorte qu'ils ne gênent pas la conduite.

- Assurez-vous que les câbles et fils ne génèrent pas et ne seront pas happés par les pièces mobiles du véhicule, et tout particulièrement le volant de direction, le levier de vitesse, le frein de stationnement, les rails de siège coulissant, les portières ou

toute commande du véhicule.

- Ne posez pas les fils à des emplacements exposés à des températures élevées. La surchauffe de l'isolation peut endommager les fils, entraînant un court-circuit ou un dysfonctionnement et des dommages permanents sur le produit.
- Ne coupez pas le câble d'antenne GPS pour le raccourcir, et n'utilisez pas une rallonge pour l'allonger. L'altération du câble d'antenne peut entraîner un court-circuit ou un dysfonctionnement.
- Ne raccourcissez aucun fil. Autrement, le circuit de protection (porte-fusible, résistance de protection ou filtre, etc.) risque de ne pas bien fonctionner.
- N'alimentez jamais d'autres produits électroniques en coupant l'isolation du fil d'alimentation de ce produit pour y connecter un autre fil. La capacité du fil serait dépassée, entraînant une surchauffe.

## Avant d'installer ce produit

- Utilisez ce produit uniquement avec une batterie 12 volts avec mise à la masse négative. Autrement, il y a risque d'incendie ou de dysfonctionnement.
- Pour éviter de court-circuiter le système électrique, pensez à déconnecter le câble de batterie (-) avant l'installation.

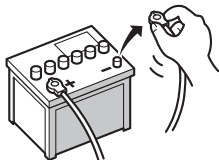

## Pour éviter les dommages

### ⚠ MISE EN GARDE

- Utilisez des haut-parleurs de plus de 50 W (puissance d'entrée maximale) et de 4Ω à 8Ω (valeur d'impédance). N'utilisez pas de haut-parleurs 1Ω à 3Ω pour ce produit.
- Le câble noir est le câble de masse. Lorsque vous installez ce produit ou un amplificateur de puissance (vendu séparément), pensez à connecter le fil de masse en premier. Assurez-vous que le fil de masse est bien connecté à une partie métallique de la carrosserie du véhicule. Le fil de masse de l'amplificateur de puissance et celui de ce produit ou de tout autre appareil doivent être connectés séparément à la voiture, avec des vis différentes. Si la vis du fil de masse va desserrer ou tombe, il y a risque d'incendie et de génération de fumée, ou de dysfonctionnement.

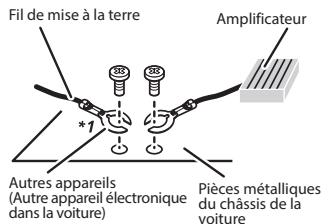

\*1 Non fourni avec cette unité.

- Lors du remplacement du fusible, assurez-vous d'utiliser un fusible de la capacité nominale indiquée sur ce produit.
  - Lorsque vous déconnectez un connecteur, tirez sur le connecteur lui-même. Ne tirez pas sur le fil, car il risquerait de se détacher du connecteur.
  - Ce produit ne peut pas être installé dans un véhicule dont le commutateur d'allumage n'a pas de position ACC (accessoire).



Position ACC



Sans position ACC

- Pour éviter le court-circuitage, recouvrez le fil déconnecté de ruban isolant. Il est tout particulièrement important d'isoler tous les fils de haut-parleur non utilisés, car ils peuvent causer un court-circuit s'ils sont dénudés.
- Fixez les connecteurs aux ports de la même couleur, c.-à-d. le connecteur bleu au port bleu, le noir au noir, etc.
- Reportez-vous au manuel du propriétaire pour plus de détails sur le raccordement d'un amplificateur de puissance et autres appareils, puis effectuez les raccordements en conséquence.
- Comme un seul circuit BPTL est utilisé, ne mettez pas directement à la masse le côté ⊖ du fil de haut-parleur, et ne connectez pas le côté ⊖ à un autre côté du fil de haut-parleur. Assurez-vous de connecter le côté ⊖ du fil de haut-parleur au côté ⊖ du fil de haut-parleur de ce produit.

## Remarque sur le fil bleu/blanc

### ⚠ Important

Lorsque ce produit est en mode « Power OFF », le signal de contrôle se désactive aussi. Si le mode « Power OFF » est annulé, le signal de commande est émis de nouveau et l'antenne est déployée par la fonction d'antenne automatique (si l'antenne est en cours d'utilisation). Veillez à ce que l'antenne déployée ne touche aucun obstacle.

- Lors de la mise du commutateur d'allumage en position de marche (ACC ON), un signal de commande est envoyé par le fil bleu/blanc. Connectez-le à la borne de commande à distance de système de l'amplificateur de puissance, à la borne de commande de relais de l'antenne automatique, ou à la borne de commande de puissance de l'amplificateur d'antenne (max. 300 mA, 12 V C.C.). Le signal de commande est envoyé par le fil bleu/blanc même si la source audio est éteinte.
- Assurez-vous de ne pas utiliser ce fil comme fil d'alimentation pour les amplificateurs de puissance externes. Une telle connexion pourrait causer une consommation de courant excessive et un dysfonctionnement.
- Assurez-vous de ne pas utiliser ce fil comme fil d'alimentation pour l'antenne automatique ou

l'amplificateur d'antenne. Une telle connexion pourrait causer une consommation de courant excessive et un dysfonctionnement.

## Pièces fournies

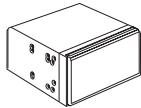

Ce produit



Cordon d'alimentation

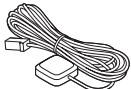

Antenne GPS



Microphone



Cordon prolongateur à mini-prise



Câble USB



Feuille de métal



Serre-câbles (3 pièces)



Ruban à double face adhésive

## Connecter le cordon d'alimentation (1)

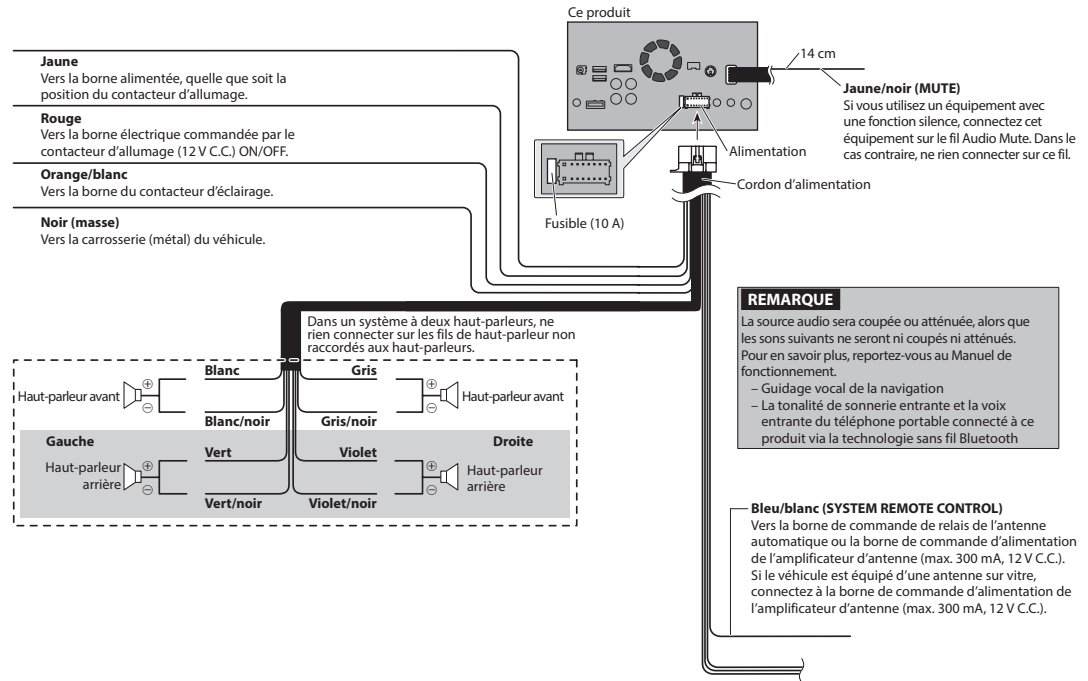

## Connecter le cordon d'alimentation (2)

### Rose (CAR SPEED SIGNAL INPUT)

Ce produit est connecté ici pour détecter la distance parcourue par le véhicule. Toujours connecter le circuit de détection de vitesse du véhicule. Ne pas procéder à cette connexion augmente les erreurs dans l'afficheur d'emplacement du véhicule.

### ⚠ AVERTISSEMENT

**UN RACCORDEMENT INCORRECT PEUT ÊTRE À L'ORIGINE DE DOMMAGES OU BLESSURE GRAVE, NOTAMMENT UNE ÉLECTROCUTION ET UNE INTERFÉRENCE AVEC LE FONCTIONNEMENT DU SYSTÈME DE FREINAGE ANTILOQAGE DU VÉHICULE, DE LA BOÎTE DE VITESSES AUTOMATIQUE ET DE L'AFFICHAGE DU COMPTEUR DE VITESSE.**

### ⚠ ATTENTION

Il est vivement conseillé de connecter le fil d'impulsions de vitesse pour une navigation plus précise et de meilleures performances.

### REMARQUE

La position du circuit de détection de vitesse et la position du commutateur de frein à main varient selon le modèle du véhicule. Pour plus de détails, contactez votre détaillant Pioneer agréé ou un installateur professionnel.

### Vert clair (PARKING BRAKE)

Sert à détecter l'état ACTIVE/DÉSACTIVÉ du frein à main. Ce fil doit être connecté au côté alimentation du commutateur de frein à main.

**Si cette connexion est incorrecte ou omise, certaines fonctions de ce produit ne pourront pas être utilisées.**

### ⚠ AVERTISSEMENT

**LE FIL VERT CLAIR DU CONNECTEUR D'ALIMENTATION EST CONÇU POUR DÉTECTER L'ÉTAT DE STATIONNEMENT ET DOIT ÊTRE BRANCHÉ CÔTÉ ALIMENTATION ÉLECTRIQUE DU COMMUTATEUR DE FREIN À MAIN. UNE CONNEXION OU UNE UTILISATION INAPPROPRIÉE DE CE FIL PEUT ÊTRE ILLÉGALE À L'ÉGARD DE LA LOI EN VIGUEUR ET RISQUE D'ENTRAÎNER DES BLESSURES SÉRIEUSES OU DES DOMMAGES.**

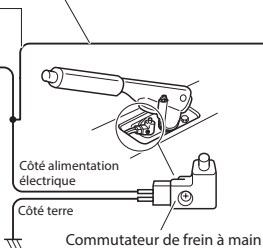

Ce produit

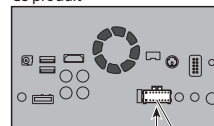

Cordon d'alimentation

### Violet/blanc (REVERSE-GEAR SIGNAL INPUT)

Il est connecté afin que ce produit puisse détecter si le véhicule avance ou recule. Connectez le fil violet/blanc sur le fil dont la tension varie lorsque la marche arrière est enclenchée. S'il n'est pas connecté, le capteur peut ne pas détecter correctement la marche avant/arrière de votre véhicule, et la position de votre véhicule détectée par le capteur peut donc ne pas correspondre à la position réelle.

### REMARQUE

Lorsque vous utilisez une caméra de recul, veillez à connecter ce fil. Dans le cas contraire, vous ne pouvez pas afficher l'image de la caméra de recul.

## Connecter le système

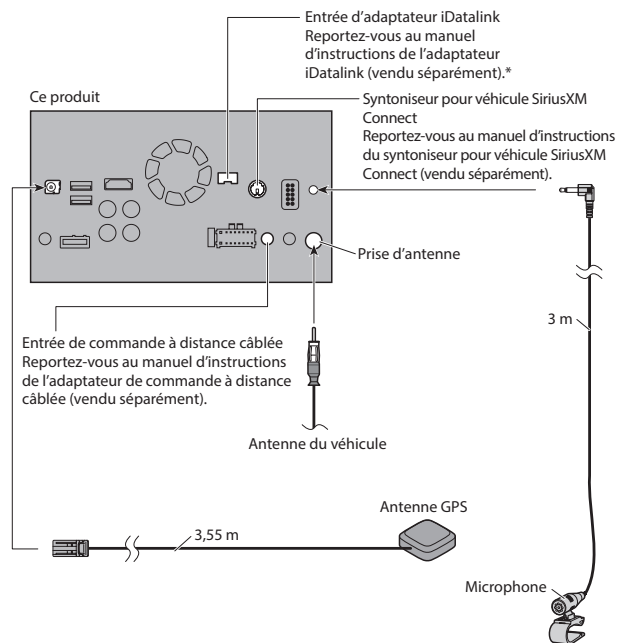

### REMARQUE

\* Avant d'utiliser et/ou de connecter l'adaptateur iDataLink Maestro, vous devrez flasher le module Maestro avec le micrologiciel de véhicule et d'unité principale adéquat. Vous trouverez le numéro d'appareil requis pour l'activation aux emplacements suivants (reportez-vous au Mode d'emploi) :

- l'étiquette sur l'emballage de ce produit
- l'étiquette sur ce produit
- l'écran « **Info sur le micrologiciel** »

### ⚠ AVERTISSEMENT

- Pour éviter le risque d'un accident et une possible infraction aux lois en vigueur, ce produit ne doit en aucun cas être utilisé alors que le véhicule roule sauf à des fins de navigation. Par ailleurs, les écrans arrière ne doivent pas être placés là où ils pourraient représenter une distraction pour le conducteur.
- Dans certains pays, le fait de regarder des images sur un afficheur dans une voiture est illégal, même s'il s'agit d'autres personnes que le conducteur. Lorsqu'il existe de telles règles, vous devez vous y conformer et la source vidéo de ce produit ne doit pas être utilisée.

## Connecter à un amplificateur de puissance vendu séparément

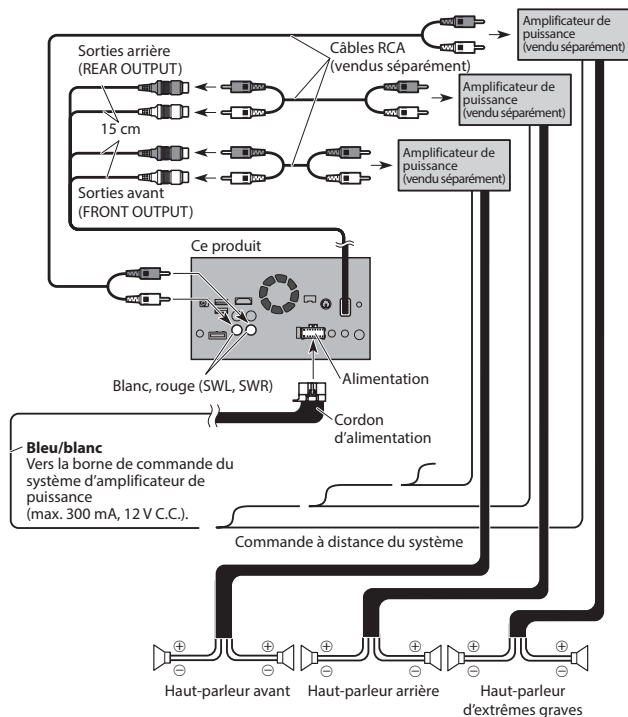

### REMARQUES

- Vous pouvez modifier la sortie RCA du haut-parleur d'extrêmes graves en fonction de votre système de haut-parleur d'extrêmes graves. (Reportez-vous au Manuel de fonctionnement.)
- La sortie du haut-parleur d'extrêmes graves de ce produit est monaurale.

## Connecter un iPod / iPhone ou un appareil Android

Trouvez votre appareil et la fonction à utiliser dans la liste ci-dessous, et reportez-vous à la page sur la connexion.

- Suivant l'appareil, certaines fonctions peuvent ne pas être disponibles.

### iPhone (5, 5c, 5s, 6, 6 Plus) / iPod touch (5e génération)

**iPod (audio)** Reportez-vous à  
**Apple CarPlay** Connecter par le  
**Pandora** port USB (iPhone) à  
**AVICSYNC App** la page 9.

**AppRadio Mode** Reportez-vous  
**Pandora** à Connecter par  
**AVICSYNC App** l'entrée RGB (iPhone)  
à la page 9.

### iPhone 3GS / iPod touch (2e, 3e générations) / iPod classic (80 Go, 160 Go) / iPod nano (3e, 4e, 5e, 6e générations)

**iPod (audio)** Reportez-vous  
**iPod (vidéo)** à Connecter par  
**Pandora** l'entrée AUX (iPhone)  
à la page 9.

### iPhone (4, 4s) / iPod touch (4e génération)

**iPod (audio)** Reportez-vous  
**iPod (vidéo)** à Connecter par  
**AppRadio Mode** l'entrée RGB (iPhone)  
**Pandora** à la page 9.  
**AVICSYNC App**

### iPod nano (7e génération)

**iPod (audio)** Reportez-vous à  
Connecter par le  
port USB (iPhone) à  
la page 9.

### Appareil Android

**Pandora** Reportez-vous à  
**AVICSYNC App** Connecter par le port  
USB (appareil Android)  
à la page 10.

## Connecter un iPhone avec connecteur Lightning

### REMARQUES

- Pour plus de détails sur la façon de connecter un appareil externe avec un câble vendu séparément, reportez-vous au mode d'emploi du câble.
- Pour plus de détails sur la connexion, l'utilisation et la compatibilité de l'iPhone, reportez-vous au mode d'emploi.

### Connecter par le port USB (iPhone)

Le câble d'interface USB pour iPod / iPhone (CD-IU52) (vendu séparément) est requis pour la connexion.

- Lorsque vous utilisez **Apple CarPlay**, connectez l'iPhone au port USB 1.

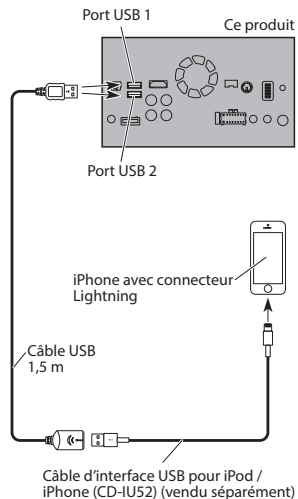

### Connecter par l'entrée RGB (iPhone)

Les câbles suivants sont requis pour la connexion.

- Câble d'interface VGA/USB pour iPod / iPhone (CD-IV202AV) (vendu séparément)
- Câble d'interface USB pour iPod / iPhone (CD-IU52) (vendu séparément)
- Adaptateur VGA Lightning (produits Apple Inc.) (vendu séparément)

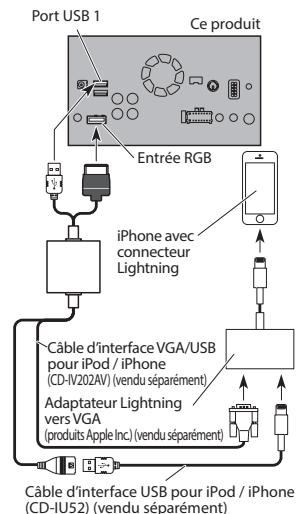

## Connecter un iPhone avec connecteur 30 broches

### REMARQUES

- Pour plus de détails sur la façon de connecter un appareil externe avec un câble vendu séparément, reportez-vous au mode d'emploi du câble.
- Pour plus de détails sur la connexion, l'utilisation et la compatibilité de l'iPhone, reportez-vous au mode d'emploi.

### Connecter par l'entrée AUX (iPhone)

Le câble d'interface USB pour iPod / iPhone (CD-IU201V) (vendu séparément) est requis pour la connexion.

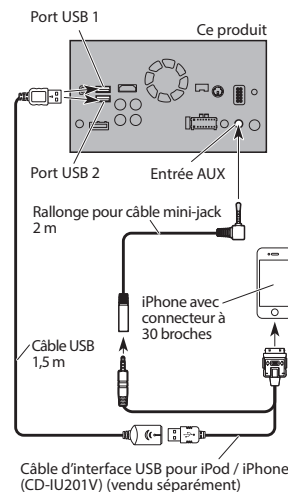

### REMARQUE

Connectez le câble USB au port USB 1 lorsque vous utilisez « Pandora » comme source.

### Connecter par l'entrée RGB (iPhone)

Le câble d'interface USB pour iPod / iPhone (CD-IU201S) (vendu séparément) est requis pour la connexion.

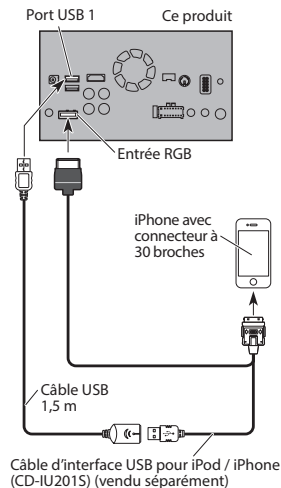

## Connecter par le port USB (appareil Android)

Le câble d'interface USB pour appareils Android (CD-MU200) est requis pour la connexion.

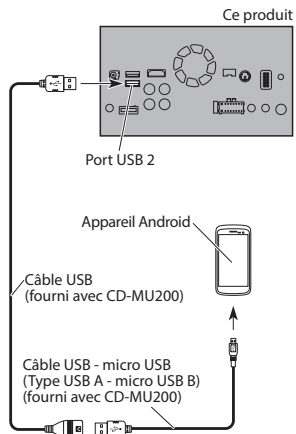

### REMARQUE

Pour plus de détails sur la façon de connecter un appareil externe avec un câble vendu séparément, reportez-vous au mode d'emploi du câble.

## Connecter une caméra de recul

Lorsque ce produit est utilisé avec une caméra de recul, il est possible de permuter automatiquement de l'image vidéo à l'image de recul lorsque le levier de vitesse est déplacé sur **REVERSE (R)**. Le mode **Point de vue de la caméra** permet aussi de vérifier ce qu'il y a derrière vous pendant que vous conduisez.

### ⚠ MISE EN GARDE

N'UTILISEZ L'ENTRÉE QUE POUR LA CAMÉRA DE REcul À IMAGE INVERSÉE OU MIROIR. TOUTE AUTRE UTILISATION PEUT ENTRAÎNER UNE BLESSURE OU DES DOMMAGES.

### ⚠ ATTENTION

- Il se peut que l'image affichée à l'écran soit inversée.
- La caméra de recul est utilisée pour vous aider à surveiller la remorque ou à vous garer dans un stationnement étroit. N'utilisez pas cette fonction à des fins de divertissement.
- Les objets de l'affichage de recul peuvent sembler plus proches ou plus éloignés que la distance réelle.
- Notez que la zone d'affichage plein écran de l'image peut être légèrement différente en marche arrière et en regardant derrière le véhicule en marche avant.

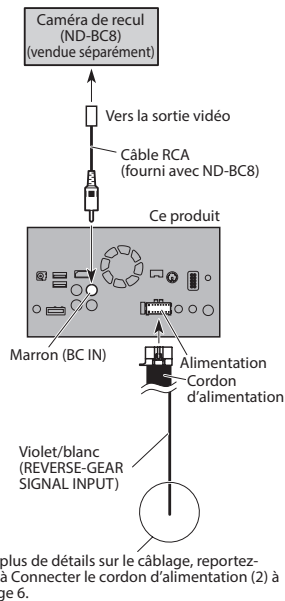

Pour plus de détails sur le câblage, reportez-vous à Connecter le cordon d'alimentation (2) à la page 6.

### REMARQUES

- Ce mode est disponible lorsque la caméra de recul est réglée sur « **Marche** ». (Pour plus de détails, reportez-vous au Mode d'emploi.)
- Ne connectez ce produit qu'à la caméra de recul. Ne le connectez à aucun autre équipement.

## Connecter le composant vidéo externe

### Utiliser l'entrée AV

Vous pouvez connecter un composant vidéo externe ou une caméra externe à ce produit.

### Connecter une caméra externe

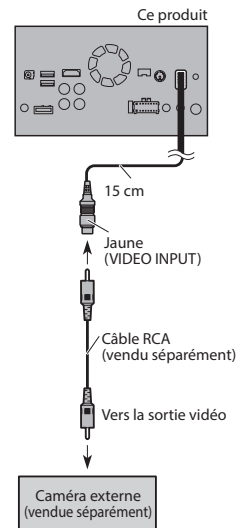

### REMARQUE

Ce mode est disponible lorsque l'entrée AV est réglée sur « **Caméra** ». (Pour plus de détails, reportez-vous au Mode d'emploi.)



## Connecter le composant vidéo

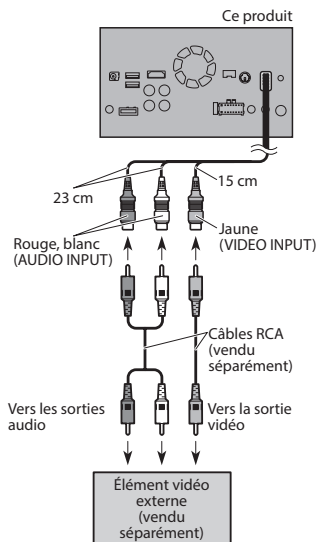

### REMARQUE

Ce mode est disponible lorsque l'entrée AV est réglée sur « **Source** ». (Pour plus de détails, reportez-vous au Mode d'emploi.)

## Utiliser une entrée AUX

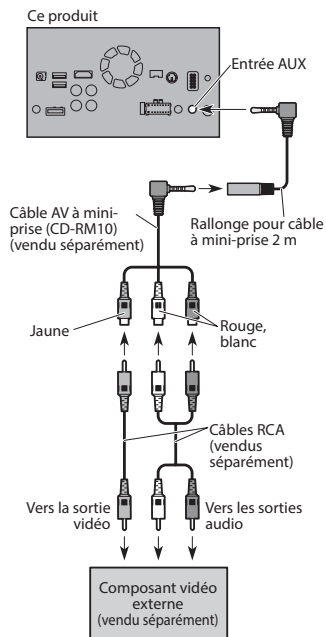

### REMARQUES

- Ce mode est disponible lorsque l'entrée AUX est réglée sur « **Marche** ». (Pour plus de détails, reportez-vous au Mode d'emploi.)
- Lors de la connexion d'un composant vidéo externe avec un câble AV à mini-prise, utilisez un câble de prolongement AUX vendu séparément, si nécessaire.

## ATTENTION

Pour le câblage, assurez-vous d'utiliser un câble AV à mini-prise (CD-RM10) (vendu séparément). Si vous utilisez d'autres câbles, la position de câblage peut être différente, ce qui affectera l'image et le son.

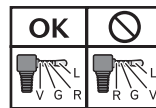

## Connecter l'afficheur arrière

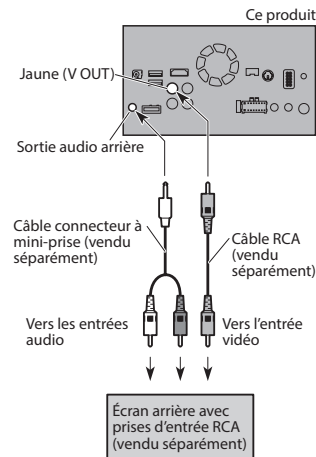

### Lors de l'utilisation d'un afficheur arrière connecté à la sortie vidéo arrière

## MISE EN GARDE

N'installez JAMAIS l'afficheur arrière dans un emplacement où le conducteur pourra regarder la source vidéo tout en conduisant. La sortie vidéo arrière de ce produit est pour la connexion d'un afficheur permettant aux passagers des sièges arrière de regarder la source vidéo.

# Installation

## Précautions à prendre avant l'installation

### ATTENTION

- N'installez jamais ce produit dans des emplacements ou d'une manière :
  - Pouvant blesser le conducteur ou les passagers en cas d'arrêt brusque du véhicule.
  - Pouvant gêner le conducteur dans la conduite du véhicule, comme sur le plancher devant le siège du conducteur, ou près du volant de direction ou du levier de vitesse.
- Assurez-vous qu'il n'y a rien derrière le tableau de bord ou du panneau lorsque vous y percez des trous. Évitez soigneusement d'abîmer les conduits de carburant, les conduits de frein, les composants électroniques, les fils de communication ou les câbles d'alimentation.
- Lorsque vous utilisez des vis, ne les laissez toucher aucun fil électrique. Les vibrations peuvent abîmer les fils ou l'isolation, entraînant un court-circuit ou autre dommage sur le véhicule.
- Pour assurer une installation adéquate, assurez-vous d'utiliser les pièces fournies, de la manière spécifiée. Si certaines pièces ne sont pas fournies avec ce produit, utilisez des pièces compatibles, et de la manière spécifiée, après avoir fait vérifier la compatibilité des pièces par votre détaillant. Si d'autres pièces que celles fournies ou compatibles sont utilisées, elles peuvent endommager les pièces internes de ce produit ou se relâcher, et le produit risque alors de se détacher.
- Il est extrêmement dangereux de laisser les câbles s'enrouler autour de la colonne de direction ou du levier de vitesse. Assurez-vous d'installer ce produit, ses câbles et ses fils à l'écart, de sorte qu'ils ne gênent pas la

conduite.

- Assurez-vous que les fils ne peuvent pas entraîner un court-circuit en se coinçant dans une porte ou dans le mécanisme coulissant d'un siège.
- Vérifiez le bon fonctionnement des autres équipements du véhicule après l'installation de ce produit.
- N'installez pas ce produit là où il risque (i) de gêner la vision du conducteur, (ii) d'affecter le fonctionnement de tout système ou de tout dispositif de sécurité du véhicule, y compris les boutons de sécurité gonflables ou les boutons de feux de détresse, ou (iii) d'affecter la capacité du conducteur à utiliser le véhicule de façon sécuritaire.
- Installez le produit entre le siège du conducteur et le siège de passager avant, de sorte qu'il ne soit pas heurté par le conducteur ou le passager en cas d'arrêt brusque du véhicule.
- N'installez pas ce produit devant ou près d'un emplacement de déploiement des coussins de sécurité gonflables du véhicule, que ce soit le tableau de bord, une portière ou un montant. Reportez-vous au manuel du propriétaire du véhicule pour connaître la zone de déploiement des coussins de sécurité gonflables avant.
- L'ignorance de toutes ces précautions peut entraîner une blessure grave ou le décès.

## Pour éviter l'interférence électromagnétique

Pour éviter l'interférence, placez les éléments suivants le plus loin possible de ce produit, des câbles ou des fils :

- L'antenne FM/AM et son fil
- L'antenne GPS et son fil

De plus, vous devez pointer ou faire courir chaque fil d'antenne le plus

loin possible des autres fils d'antenne. Évitez de les plier, de les poser ou faire courir ensemble, ou de les croiser. Le bruit électromagnétique augmenterait le risque d'erreurs sur l'affichage de l'emplacement du véhicule.

## Avant l'installation

- Consultez votre concessionnaire si l'installation implique le perçage de trous ou autres modifications sur le véhicule.
- Avant de procéder à l'installation finale de ce produit, connectez temporairement les fils pour vérifier si les connexions sont correctes et si le système fonctionne bien.

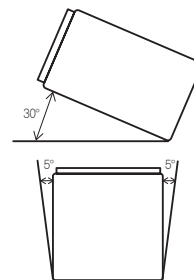

## Installer ce produit

### Remarques sur l'installation

- N'installez pas ce produit dans des emplacements exposés à des températures élevées ou à une humidité élevée, tels que :
  - Emplacements près de la chaufferette, des événements ou du climatiseur.
  - Emplacements exposés aux rayons directs du soleil, comme le dessus du tableau de bord.
  - Emplacements pouvant être exposés à la pluie, comme près d'une portière ou sur le plancher du véhicule.
- Installez ce produit dans un emplacement assez résistant pour soutenir son poids. Choisissez une position où ce produit peut être installé fermement, et installez-le solidement. Si ce produit n'est pas installé solidement, l'emplacement actuel du véhicule ne pourra pas s'afficher correctement.

- Lors de l'installation, assurez la dispersion adéquate de la chaleur en veillant à laisser suffisamment d'espace derrière le panneau arrière et à regrouper tous les câbles libres de sorte qu'ils ne bloquent pas les événements.

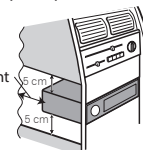

Laissez suffisamment d'espace

- Les cordons ne doivent pas recouvrir la zone indiquée sur la figure ci-dessous. Elle est nécessaire pour permettre aux amplificateurs et au mécanisme de navigation de dissiper la chaleur.

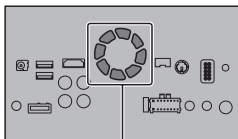

Ne recouvrez pas cette zone.

- Le laser à semi-conducteur sera endommagé s'il surchauffe; par conséquent, n'installez pas ce produit dans un emplacement chaud, p. ex. près d'une sortie de chaufferette.

### Pièces fournies

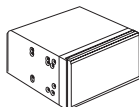

Ce produit



Vis à tête bombée  
(5 mm x 8 mm)  
(6 pièces)



Vis à tête plate  
(5 mm x 9 mm)  
(6 pièces)



Vis  
(2 mm x 4 mm)  
(1 pièce)

### Installation à l'aide des trous de vis sur le côté de ce produit

- Fixer ce produit au support de montage radio installé en usine.**

Placez ce produit de sorte que ses trous de vis soient alignés sur les trous de vis du support, et serrez les vis en trois emplacements de chaque côté.

Utilisez soit les vis à tête bombée (5 mm x 8 mm), soit les vis à tête plate (5 mm x 9 mm), suivant la forme des trous de vis du support.

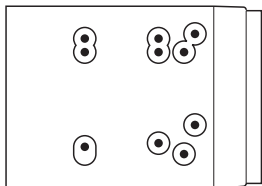

Si le cliquet interfère avec l'installation, vous pouvez le replier complètement vers le bas.

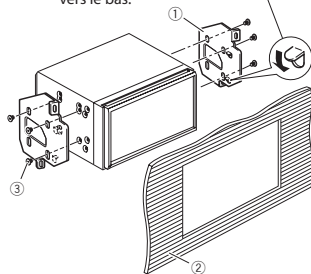

- Support de montage radio installé en usine
- Tableau de bord ou console
- Vis à tête bombée ou vis à tête plate  
Assurez-vous d'utiliser les vis fournies avec ce produit.

### Serrer la plaque avant amovible

Si vous prévoyez ne pas retirer la plaque avant amovible, vous pouvez la fixer avec la vis fournie.

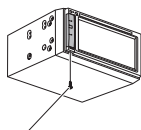

Vis (2 mm x 4 mm)

## Installer l'antenne GPS

### ATTENTION

Ne coupez pas le fil d'antenne GPS pour le raccourcir, et n'utilisez pas une rallonge pour l'allonger. L'altération du câble d'antenne peut entraîner un court-circuit ou un dysfonctionnement, et endommager ce produit de manière permanente.

### Remarques sur l'installation

- L'antenne doit être installée sur une surface de niveau où les ondes radio seront bloquées le moins possible. Les ondes radio ne peuvent être captées par l'antenne si la réception du satellite est bloquée.

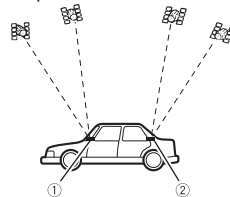

- Tableau de bord
- Tablette arrière

- Lorsque vous installez l'antenne GPS à l'intérieur du véhicule, assurez-vous d'utiliser la feuille de métal fournie avec votre système. Si elle n'est pas utilisée, la sensibilité de réception sera médiocre.
- Ne coupez pas la feuille de métal en accessoire. Cela réduirait la sensibilité de l'antenne GPS.
- Évitez soigneusement de tirer sur le fil de l'antenne lorsque vous retirez l'antenne GPS. Le fil pourrait se détacher.
- Ne peignez pas l'antenne GPS, car cela peut affecter son rendement.

**Lorsque vous installez l'antenne à l'intérieur du véhicule  
(sur le tableau de bord ou la tablette arrière)**

**MISE EN GARDE**

N'installez l'antenne GPS sur aucun détecteur ou évent du tableau de bord du véhicule, car cela pourrait affecter le fonctionnement des capteurs ou des événements et rendre impossible la fixation adéquate et solide, sur le tableau de bord, de la feuille de métal sous l'antenne GPS.

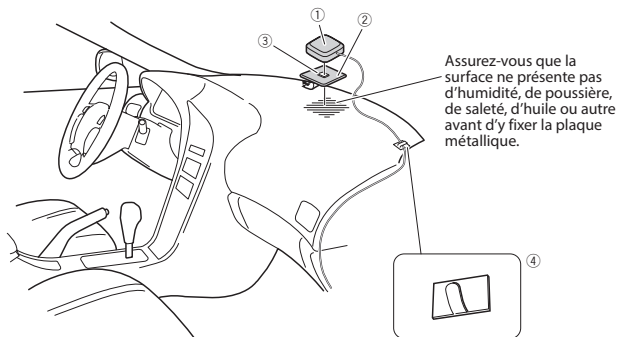

- ① Antenne GPS
  - ② Feuille de métal
  - ③ Détachez la feuille de protection à l'arrière.
  - ④ Ruban à double face adhésive
  - ⑤ Serre-câbles
- Utilisez des serre-câbles pour fixer le fil là où nécessaire à l'intérieur du véhicule.

Fixez la feuille de métal sur une surface autant que possible de niveau là où l'antenne GPS fait face à la fenêtre. Fixez l'antenne GPS à la feuille de métal à l'aide de ruban à double face adhésive.

**REMARQUES**

- La plaque métallique est pourvue d'une bande adhésive résistante, susceptible de laisser une marque sur la surface lorsqu'elle est retirée.
- Lorsque vous fixez la feuille de métal, ne la coupez pas en petits morceaux.
- Certains modèles de véhicule sont dotés de vitres qui ne laissent pas passer les signaux des satellites GPS. Sur ces modèles, installez l'antenne GPS à l'extérieur du véhicule.

**Installer le microphone**

- Installez le microphone dans un emplacement où son orientation et sa distance par rapport au conducteur rendront la voix du conducteur plus facile à capter.
- Pensez à éteindre (ACC OFF) le produit avant de connecter le microphone.
- Suivant le modèle de véhicule, la longueur du câble de microphone peut être insuffisante lorsque vous montez le microphone sur le pare-soleil. Le cas échéant, installez le microphone sur la colonne de direction.

**Pièces fournies**



Microphone



Ruban à double face adhésive

**Monter sur le pare-soleil**

- 1 Placez le fil de microphone dans la rainure.

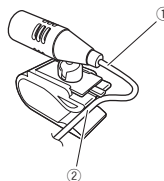

- ① Fil de microphone
- ② Rainure

- 2 Fixez l'attache de microphone au paresoleil.

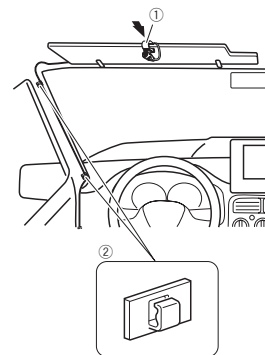

- ① Attache de microphone
  - ② Serre-câbles
- Utilisez des serre-câbles vendus séparément pour fixer le fil à l'intérieur du véhicule, si nécessaire.

Installez le microphone sur le pare-soleil lorsque celui-ci est en position haute. Il ne peut pas reconnaître la voix du conducteur si le pare-soleil est en position basse.

## Installation sur la colonne de direction

- 1 Détachez la base de microphone de l'attache de microphone, en glissant la base tout en appuyant sur la languette.

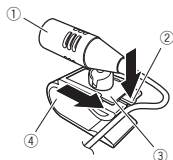

- ① Microphone
- ② Languette
- ③ Base de microphone
- ④ Attache de microphone

- 2 Montez le microphone sur la colonne de direction.  
Installez le microphone sur la colonne de direction et à l'écart du volant de direction.



- ① Ruban à double face adhésive
- ② Serre-câbles  
Utilisez des serre-câbles vendus séparément pour fixer le fil à l'intérieur du véhicule, si nécessaire.

## Ajuster l'angle du microphone

L'angle du microphone est ajustable.



# Après l'installation

## Après l'installation de ce produit

vérifier dans un endroit sûr que le véhicule fonctionne normalement.

- 1 Reconnectez la borne négative (-) de la batterie du véhicule.  
Revérifiez d'abord que toutes les connexions sont correctes et que ce produit est installé correctement.  
Remontez tous les composants de véhicule précédemment retirés.  
Reconnectez ensuite le câble négatif (-) à la borne négative (-) de la batterie.
- 2 Démarrez le moteur.
- 3 Appuyez sur le bouton **RESET**.  
Appuyez sur le bouton **RESET** de ce produit avec un objet pointu tel que la pointe d'un stylo.

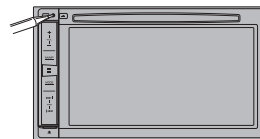

- Certains réglages et contenus enregistrés ne seront pas réinitialisés.
- 4 Modifiez les réglages à votre guise.  
➔ Pour plus de détails sur l'utilisation, reportez-vous au Mode d'emploi.
  - 5 Roulez sur une route dégagée jusqu'à ce que le GPS se mette à recevoir le signal normalement.

## REMARQUE

Après l'installation de ce produit, pensez à





**PIONEER CORPORATION**

28-8, Honkomagome 2-chome, Bunkyo-ku,  
Tokyo 113-0021, JAPAN

**PIONEER ELECTRONICS (USA) INC.**

P.O. Box 1540, Long Beach, California 90801-1540, U.S.A.  
TEL: (800) 421-1404

**PIONEER ELECTRONICS OF CANADA, INC.**

340 Ferrier Street, Unit 2, Markham, Ontario L3R 2Z5, Canada  
TEL: 1-877-283-5901  
TEL: 905-479-4411

**PIONEER EUROPE NV**

Haven 1087, Keetberglaan 1, B-9120 Melsele, Belgium/Belgique  
TEL: (0) 3/570.05.11

**PIONEER ELECTRONICS ASIACENTRE PTE. LTD.**

2 Jalan Kilang Barat, #07-01, Singapore 159346  
TEL: 65-6378-7888

**PIONEER ELECTRONICS AUSTRALIA PTY. LTD.**

5 Arco Lane, Heatherton, Victoria, 3202, Australia  
TEL: (03) 9586-6300

**PIONEER ELECTRONICS DE MÉXICO S.A. de C.V.**

Bldv.Manuel Ávila Camacho 138 10 piso  
Col.Lomas de Chapultepec, México, D.F. 11000  
TEL: 52-55-9178-4270  
FAX: 52-55-5202-3714

**先鋒股份有限公司**

台北市內湖區瑞光路407號8樓  
電話：886-(0)2-2657-3588

**先鋒電子（香港）有限公司**

香港九龍長沙灣道909號5樓  
電話：852-2848-6488