

DVD RDS AV RECEIVER  
AUTORADIO AV RDS LECTEUR DE DVD  
RADIO AV RDS CON DVD

**Pioneer**

**AVH-X8500BHS**



**HD Radio®**

This HD Radio receiver enables:

PSD)

HD2/HD3)

Digital Sound)

iTunes® Tagging)

Artist Experience)



English

Français

Español

Owner's Manual  
Mode d'emploi  
Manual de instrucciones

## Contents

- 01 Precautions**
  - IMPORTANT SAFEGUARDS 4
  - To ensure safe driving 4
  - To avoid battery exhaustion 4
- 02 Before you start**
  - Information to User 5
  - The Safety of Your Ears is in Your Hands 5
  - About this unit 5
  - DVD video disc region numbers 6
  - About this manual 6
  - After-sales service for Pioneer products 6
  - Visit our website 6
  - Use and care of the remote control 6
  - Demo mode 6
- 03 What's what**
  - Head unit 7
  - Home display 7
  - Turning the source ON/OFF 8
  - Selecting a source 8
  - Adjusting the volume 8
  - Remote control 8
- 04 Common operations**
  - Common operations for menu settings/lists 9
  - Operating the scroll icon and the scrubber bar 9
  - Activating the touch panel keys 10
  - Using the rear view 10
  - Using the rear monitor 10
  - Using sound retriever 10
  - Changing the wide-screen mode 10
- 05 Basic operations**
  - Adjusting the angle of the LCD panel and ejecting media 11
  - Setting the clock 11
- 06 HD Radio™ tuner**
  - About HD Radio™ stations 12
  - HD Radio tuner operations 12
  - Storing and recalling stations 12
  - Storing the strongest stations 12
  - Tuning in to strong signals 13
  - Using iTunes tagging 13
  - Switching the seek mode 13
  - Switching the reception mode 13
- 07 SiriusXM tuner**
  - Introducing SiriusXM tuner operations 14
  - Storing and recalling channels 14
  - Selecting a channel from the list screen 14
  - Switching the list display 15
  - Selecting a SiriusXM channel directly 15
  - Replay™ 15
  - Using iTunes tagging 15
  - Using the alert function 15
  - Setting Parental Control 16
  - Setting SiriusXM Tune Start™ 16
  - Scan options 16
- 08 Disc (CD/DVD)**
  - Introducing movie operations 17
  - Sound playback operations 18
  - Switching the media file type 19
  - Operating the DVD menu 19
  - Random play (shuffle) 19
  - Repeating playback 19
  - Searching for the part you want to play 19
  - Selecting audio output 20
  - PBC playback 20
  - Selecting tracks from the track title list 20
  - Selecting files from the file name list 20
  - Playing DivX® VOD content 20
- 09 iPod**
  - iPod control 21
  - Moving images operations 21

## Contents

- Sound playback operations 21
- Using this unit's iPod function from your iPod 22
- Shuffle play 22
- Repeating playback 22
- Playing videos from your iPod 22
- Browsing for a video/music on the iPod 23
- Changing audiobook speed 23
- Displaying lists related to the song currently playing (link search) 23
- 10 AppRadio Mode**
  - AppRadio Mode operation 24
  - Setting the App connection 24
  - Starting procedure 24
  - Setting the Keyboard 25
  - Setting the App sound mixing 25
- 11 USB/SD**
  - Moving images operations 26
  - Sound playback operations 26
  - Music browse mode 27
  - Still image playback operations 27
  - Switching the media file type 27
  - Random play (shuffle) 28
  - Repeating playback 28
  - Selecting files from the file name list 28
  - Displaying lists related to the song currently playing (link search) 28
  - Playing videos from external storage device (USB, SD) 28
  - Playing DivX® VOD content 28
  - Capture an image in JPEG files 28
  - Setting the Advanced Display Resolution 28
- 12 Bluetooth Audio**
  - Sound playback operations 29
  - Setting up for Bluetooth audio 29
  - Random play (shuffle) 29
  - Repeating playback 29
- 13 Using MIXTRAX**
  - MIXTRAX operation 30
  - MIXTRAX EZ operation 30
  - Starting MIXTRAX EZ operation 30
  - Setting MIXTRAX mode 30
  - Setting the effect 30
- 14 Streaming Pandora®**
  - Pandora operations 31
  - Selecting and playing Pandora® stations/shuffle 32
- 15 Bluetooth telephone**
  - Bluetooth telephone operations 33
  - Calling a number in the phone book 34
  - Selecting a number by alphabet search mode 34
  - Inverting names in phone book 34
  - Using the missed, received and dialed call lists 34
  - Setting automatic answering 34
  - Adjusting the other party's listening volume 34
  - Switching the ring tone 35
  - Using the preset dial lists 35
  - Making a call by entering phone number 35
  - Setting the private mode 35
  - Voice control 35
- 16 Settings**
  - Menu operations 36
- 17 Audio adjustments**
  - Using fader/balance adjustment 36
  - Using balance adjustment 36
  - Using the equalizer 36
  - Using the auto-equalizer 37
  - Using sonic center control 37
  - Adjusting loudness 37
  - Using subwoofer output 37
  - Boosting the bass 37
  - Using the high pass filter 37
  - Adjusting source levels 38

## Contents

- 18 Setting up the video player**
  - Setting the subtitle language **38**
  - Setting the audio language **38**
  - Setting the menu language **38**
  - Setting the multi-angle DVD display **39**
  - Setting the aspect ratio **39**
  - Setting the slideshow interval **39**
  - Setting parental lock **39**
  - Setting the DivX subtitle file **40**
  - Displaying the DivX® VOD registration code **40**
  - Automatic playback of DVDs **40**
- 19 System settings**
  - Setting the App connection **41**
  - Switching the auxiliary setting **41**
  - Setting AV input **41**
  - Setting the RGB Input **41**
  - Setting the App sound mixing **41**
  - Updating firmware **41**
  - Displaying the firmware version **41**
  - Setting MIXTRAX mode **41**
  - Changing the picture adjustment **41**
  - Selecting the system language **42**
  - Setting SiriusXM Tune Start™ **42**
  - Setting Demo Mode **42**
  - Switching sound muting/attenuation **42**
  - Setting the rear output and subwoofer controller **42**
  - Setting the Tag forwarding **42**
  - Using the keyboard **42**
  - Setting the ever scroll **43**
  - Setting the Bluetooth audio **43**
  - Clearing Bluetooth memory **43**
  - Updating Bluetooth connection software **43**
  - Displaying the Bluetooth system version **43**
  - Setting the rear view camera (back up camera) **43**
  - Auto EQ (auto-equalizing) **43**
  - Setting the video signal **44**

- 20 Favorite menu**
  - Using the Favorite menu **45**
- 21 Bluetooth connection menu**
  - Bluetooth connection menu operations **45**
- 22 Theme menu**
  - Selecting the illumination color **46**
  - Selecting the OSD (on-screen display) color **46**
  - Selecting the background display **46**
- 23 Other functions**
  - Adjusting the response positions of the touch panels (Touch Panel Calibration) **47**
  - Using an ALUX source **47**
  - Resetting the microprocessor **47**
- 24 Connection**
  - Connecting the power cord **49**
  - When connecting to separately sold power amp **50**
  - When connecting the external video component and the display **50**
  - When connecting with a rear view camera **51**
  - iPod with lightning connector **51**
  - iPod with 30-pin connector **52**
  - Android **52**
  - Optional SiriusXM Tuner connection **53**
- 25 Installation**
  - Installation using the screw holes on the side of the unit **53**
  - Fastening the front panel **54**
  - Installing the microphone **54**
- Additional information**
  - Troubleshooting **55**
  - Error messages **57**
  - Understanding auto EQ error messages **60**

## Contents

- Understanding messages **61**
- Indicator list **61**
- Handling guidelines **62**
- Audio compatibility (USB) **64**
- Compressed audio compatibility (disc, USB, SD) **64**
- iPod compatibility **65**
- Sequence of audio files **65**
- Using the display correctly **66**
- Bluetooth profiles **66**
- License, Warranty Disclaimer & Limitation of Liability **66**
- Language code chart for DVD **68**
- Specifications **69**

## Precautions

**Thank you for purchasing this PIONEER product.**

To ensure proper use, please read through this manual before using this product. It is especially important that you read and observe **WARNINGS** and **CAUTIONS** in this manual. *Please keep the manual in a safe and accessible place for future reference.*

### IMPORTANT SAFEGUARDS

Please read all of these instructions regarding your display and retain them for future reference.

- 1 **Do not install the display where it may (i) obstruct the driver's vision, (ii) impair the performance of any of the vehicle's operating systems or safety features, including air bags, hazard lamp buttons or (iii) impair the driver's ability to safely operate the vehicle.**
- 2 **Do not operate this display if doing so in any way will divert your attention from the safe operation of your vehicle. Always observe safe driving rules and follow all existing traffic regulations. If you experience difficulty in operating the system or reading the display, park your vehicle in a safe location and make necessary adjustments.**
- 3 **Please remember to wear your seat belt at all times while operating your vehicle. If you are ever in an accident, your injuries can be considerably more severe if your seat belt is not properly buckled.**
- 4 **Never use headphones while driving.**
- 5 **To promote safety, certain functions are disabled unless the parking brake is on, and the vehicle is not in motion.**
- 6 **Never set the volume of your display so high that you cannot hear outside traffic and emergency vehicles.**



#### WARNING

**Do not attempt to install or service this product by yourself. Installation or servicing of this product by persons without training and experience in electronic equipment and automotive accessories may be dangerous and could expose you to the risk of electric shock, injury or other hazards.**

### To ensure safe driving



#### WARNING

- **LIGHT GREEN LEAD AT POWER CONNECTOR IS DESIGNED TO DETECT PARKED STATUS AND MUST BE CONNECTED TO THE POWER SUPPLY SIDE OF THE PARKING BRAKE SWITCH. IMPROPER CONNECTION OR USE OF THIS LEAD MAY VIOLATE APPLICABLE LAW AND MAY RESULT IN SERIOUS INJURY OR DAMAGE.**
- To avoid the risk of damage and injury and the potential violation of applicable laws, this unit is not for use with a video screen that is visible to the driver.
- To avoid the risk of accident and the potential violation of applicable laws, no viewing of front seat video should ever occur while the vehicle is being driven.
- In some countries or states the viewing of images on a display inside a vehicle even by persons other than the driver may be illegal. Where such regulations apply, they must be obeyed and this unit's video features should not be used.

When you attempt to watch a video image while driving, the warning "Viewing of front seat video source while driving is strictly prohibited." will appear on the front display.

To watch a video image on the front display, park your vehicle in a safe place and apply the parking brake.

## Precautions

### Parking brake interlock

Certain functions (Video viewing and certain touch panel keys) offered by this unit could be dangerous and/or unlawful if used while driving. To prevent such functions from being used while the vehicle is in motion, there is an interlock system that senses when the parking brake is set. If you attempt to use the functions described above while driving, they will become disabled until you stop the vehicle in a safe place, and (1) apply the parking brake, (2) release the parking brake, and then (3) apply the parking brake again. Please keep the brake pedal pushed down before releasing the parking brake.

### When using a display connected to rear monitor output

The rear monitor output on this unit (V OUT) is used to connect a rear display that allows passengers in the rear seats to watch videos.



#### WARNING

**NEVER** install the rear display in a location where the driver can watch videos while driving.

### When using the rear view camera

With an optional rear view camera, this unit can be used as an aid to keep an eye on trailers, or when backing into a tight parking spot.



#### WARNING

- **SCREEN IMAGE MAY APPEAR REVERSED.**
- **USE INPUT ONLY FOR REVERSE OR MIRROR IMAGE REAR VIEW CAMERA. OTHER USE MAY RESULT IN INJURY OR DAMAGE.**



#### CAUTION

- The rear view camera function is to be used as an aid to keep an eye on trailers, or while backing up. Do not use for entertainment purposes.
- Please note that the edges of the rear view camera images may differ slightly according to whether full screen images are displayed when backing up, and whether the images are used for checking the rear when the vehicle is moving forward.

### To avoid battery exhaustion

Keep the vehicle engine running when using this unit to avoid draining the battery power.

- When no power is supplied to this unit, such as when the vehicle battery is being replaced, the microcomputer of this unit returns to its initial condition. We recommend that you transcribe the audio adjustment data.



#### WARNING

Do not use with vehicles that do not feature an ACC position.



## Before you start

### Information to User

FCC ID: AJDK059  
MODEL NO.: AVH-X8500BHS  
IC: 775E-K059

This device complies with Part 15 of FCC Rules and Industry Canada licence-exempt RSS standard(s). Operation is subject to the following two conditions: (1) this device may not cause interference, and (2) this device must accept any interference, including interference that may cause undesired operation of this device.

This transmitter must not be co-located or operated in conjunction with any other antenna or transmitter.

The Bluetooth antenna cannot be removed (or replaced) by user.

This equipment complies with FCC/IC radiation exposure limits set forth for an uncontrolled environment and meets the FCC radio frequency (RF) Exposure Guidelines in Supplement C to OET65 and RSS-102 of the IC radio frequency (RF) Exposure rules. This equipment has very low levels of RF energy that it deemed to comply without maximum permissive exposure evaluation (MPE). But it is desirable that it should be installed and operated keeping the radiator at least 20 cm or more away from person's body (excluding extremities: hands, wrists, feet and ankles).

Alteration or modifications carried out without appropriate authorization may invalidate the user's right to operate the equipment.

#### Note

This equipment has been tested and found to comply with the limits for a Class B digital device, pursuant to Part 15 of the FCC Rules. These limits are designed to provide reasonable protection against harmful interference in a residential installation. This equipment generates, uses and can radiate radio frequency energy and, if not installed and used in accordance with the instructions, may cause harmful interference to radio communications. However, there is no guarantee that interference will not occur in a particular installation. If this equipment does cause harmful interference to radio or television reception, which can be determined by turning the equipment off and on, the user is encouraged to try to correct the interference by one or more of the following measures:

- Reorient or relocate the receiving antenna.
- Increase the separation between the equipment and receiver.
- Connect the equipment into an outlet on a circuit different from that to which the receiver is connected.
- Consult the dealer or an experienced radio/TV technician for help.

### The Safety of Your Ears is in Your Hands

Get the most out of your equipment by playing it at a safe level—a level that lets the sound come through clearly without annoying blaring or distortion and, most importantly, without affecting your sensitive hearing. Sound can be deceiving. Over time, your hearing "comfort level" adapts to higher volumes of sound, so what sounds "normal" can actually be loud and harmful to your hearing. Guard against this by setting your equipment at a safe level BEFORE your hearing adapts.

## Before you start

#### ESTABLISH A SAFE LEVEL:

- Set your volume control at a low setting.
- Slowly increase the sound until you can hear it comfortably and clearly, without distortion.
- Once you have established a comfortable sound level, set the dial and leave it there.

#### BE SURE TO OBSERVE THE FOLLOWING GUIDELINES:

- Do not turn up the volume so high that you can't hear what's around you.
- Use caution or temporarily discontinue use in potentially hazardous situations.
- Do not use headphones while operating a motorized vehicle; the use of headphones may create a traffic hazard and is illegal in many areas.

### About this unit

The tuner frequencies on this unit are allocated for use in North America. Use in other areas may result in poor reception.

#### WARNING

Handling the cord on this product or cords associated with accessories sold with the product may expose you to chemicals listed on proposition 65 known to the State of California and other governmental entities to cause cancer and birth defect or other reproductive harm. **Wash hands after handling.**

**CAUTION:**  
**USE OF CONTROL OR ADJUSTMENT OR PERFORMANCE OF PROCEDURES OTHER THAN THOSE SPECIFIED HEREIN MAY RESULT IN HAZARDOUS RADIATION EXPOSURE.**

**CAUTION:**  
**THE USE OF OPTICAL INSTRUMENTS WITH THIS PRODUCT WILL INCREASE EYE HAZARD.**

#### CAUTION

This product is a class 1 laser product classified under the Safety of laser products, IEC 60825-1:2007, and contains a class 1M laser module. To ensure continued safety, do not remove any covers or attempt to gain access to the inside of the product. Refer all servicing to qualified personnel.

**CLASS 1 LASER PRODUCT**

**CAUTION—CLASS 1M VISIBLE AND INVISIBLE LASER RADIATION WHEN OPEN. DO NOT VIEW DIRECTLY WITH OPTICAL INSTRUMENTS.**

#### CAUTION

- Do not allow this unit to come into contact with liquids. Electrical shock could result. Also, damage to this unit, smoke, and overheating could result from contact with liquids.
- Keep this manual handy for future reference.
- Always keep the volume low enough to hear outside sounds.
- Avoid exposure to moisture.
- If the battery is disconnected or discharged, any preset memory will be erased.

## Before you start

### 🔑 Important (Serial number)

The serial number is located on the bottom of this unit. For your own security and convenience, be sure to record this number on the enclosed warranty card.

### DVD video disc region numbers

Only DVD video discs with compatible region numbers can be played on this player. You can find the region number of the player on the bottom of this unit and in this manual (refer to *Specifications* on page 69).

### About this manual

- This unit features a number of sophisticated functions to ensure superior reception and operation. All the functions have been designed for the easiest possible use, but many are not self-explanatory. This operation manual will help you benefit fully from this unit's potential and to maximize your listening enjoyment.
- This manual uses diagrams of actual screens to describe operations. However, the screens on some units may not match those shown in this manual depending on the model used.
- In the following instructions, USB memories, USB portable audio players, and SD memory cards are collectively referred to as "external storage devices (USB, SD)". If only USB memories and USB portable audio players are indicated, they are collectively referred to as "USB storage devices".
- In this manual, iPod and iPhone will be referred to as "iPod".

### After-sales service for Pioneer products

Please contact the dealer or distributor from where you purchased this unit for after-sales service (including warranty conditions) or any other information. In case the necessary information is not available, please contact the companies listed below:

Please do not ship your unit to the companies at the addresses listed below for repair without advance contact.

#### U.S.A.

Pioneer Electronics (USA) Inc.  
CUSTOMER SUPPORT DIVISION  
P.O. Box 1760  
Long Beach, CA 90801-1760  
800-421-1404

#### CANADA

Pioneer Electronics of Canada, Inc.  
CUSTOMER SATISFACTION DEPARTMENT  
340 Ferrier Street  
Unit 2  
Markham, Ontario L3R 2Z5, Canada  
1-877-283-5901  
905-479-4411

For warranty information please see the Limited Warranty sheet included with this unit.

### Visit our website

Visit us at the following site:  
<http://www.pioneerelectronics.com>  
in Canada

<http://www.pioneerelectronics.ca>

- 1 Register your product. We will keep the details of your purchase on file to help you refer to this information in the event of an insurance claim such as loss or theft.
- 2 Receive updates on the latest products and technologies.

## Before you start

- 3 Download owner's manuals, order product catalogues, research new products, and much more.
- 4 Your feedback is important in our continual effort to design and build the most advanced, consumer-focused product in the industry.

### Use and care of the remote control

#### Installing the battery

Slide the tray on the back of the remote control out and insert the battery with the plus (+) and minus (-) poles aligned properly.

- When using for the first time, pull out the film protruding from the tray.

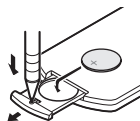

#### ⚠ WARNING

- Keep the battery out of the reach of children. Should the battery be swallowed, consult a doctor immediately.
- Batteries (battery pack or batteries installed) must not be exposed to excessive heat such as sunshine, fire or the like.

#### ⚠ CAUTION

- Use one **CR2025 (3 V)** lithium battery.
- Remove the battery if the remote control is not used for a month or longer.
- There is a danger of explosion if the battery is incorrectly replaced. Replace only with the same or equivalent type.
- Do not handle the battery with metallic tools.

- Do not store the battery with metallic objects.
- If the battery leaks, wipe the remote control completely clean and install a new battery.
- When disposing of used batteries, comply with governmental regulations or environmental public institutions' rules that apply in your country/area.
- "Perchlorate Material – special handling may apply.  
See [www.dtsc.ca.gov/hazardouswaste/perchlorate](http://www.dtsc.ca.gov/hazardouswaste/perchlorate). (Applicable to California, U.S.A.)"

### Using the remote control

Point the remote control in the direction of the front panel to operate.

- The remote control may not function properly in direct sunlight.

### 🔑 Important

- Do not store the remote control in high temperatures or direct sunlight.
- Do not let the remote control fall onto the floor, where it may become jammed under the brake or accelerator pedal.

### Demo mode

The feature demo automatically starts when you select **Off** for the source and continues while the ignition switch is set to ACC or ON. To cancel the feature demo, press and hold **MUTE**. Press and hold **MUTE** again to restart. Operating the feature demo while the car engine is turned off it may drain the battery power.

### 🔑 Important

The red lead (ACC) of this unit should be connected to the ignition on/off function. Failure to do so may result in battery drain.

## What's what

### Head unit

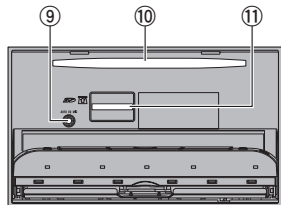
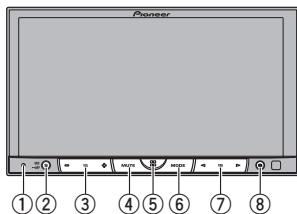

- ① **RESET**  
For details refer to *Resetting the microprocessor* on page 47.
- ② **SRC/OFF**
- ③ **+/- (VOLUME/VOL)**
- ④ **MUTE**  
Press to mute. Press again to unmute.
- ⑤ **Home button**  
Displaying the home display.  
The display returns to the Launcher screen while a 3rd-party application is being used in **AppRadio Mode**.  
Double-clicking the icon on the Launcher screen returns the display to the home display.

- ⑥ **MODE**  
Turning the information display off.
- ⑦ **◀/▶ (TRK)**
- ⑧ **▲ (eject)**
- ⑨ **Auto EQ microphone input jack**  
Use to connect an auto EQ microphone.
- ⑩ **Disc loading slot**
- ⑪ **SD memory card slot**

### CAUTION

Do not use unauthorized products.

### Notes

- When an iPhone is connected, press and hold the home button to activate the voice control.
- When the navigation system is connected, press **MODE** to switch to the navigation display. Press and hold **MODE** to turn the display off. Press **MODE** again to turn the display on.
- For details on how to operate a navigation system from this unit, refer to its operation manual.
- When an iPhone or Android device that is running an application that supports **AppRadio Mode** is connected, press **MODE** to switch to the application display. You can use the application by touching the display.

## What's what

### Home display

#### HOME display (Front)

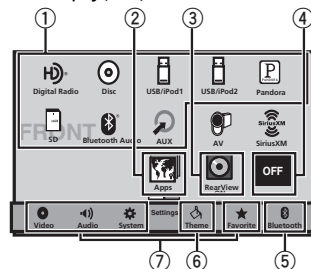

#### HOME display (Rear)

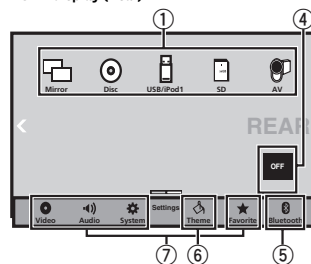

Flick/drag the icon to switch between Front and Rear for **HOME** display. Make sure to touch the display to flick/drag them.

The following section describes how to switch the output source for the rear monitor. Refer to *Using the rear monitor* on page 10.

#### Source off display

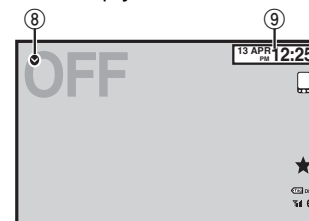

#### Source on display

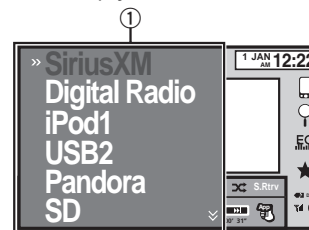

- ① **Source icon**  
Selecting a favorite source.  
When the source icon is not displayed, it can be displayed by pressing the home key or touching .
- ② **Apps key**  
Switching to **AppRadio Mode**.  
The **Apps** key icons differ on iPhones and Android devices.
- ③ **Rear view key**  
Displaying the rear view image.

## What's what

For details refer to *Using the rear view* on page 10.

- ④ **Source off key**  
Turning the source off.
- ⑤ **Bluetooth key**  
Displaying the Bluetooth connection menu.
- ⑥ **Theme key**  
Displaying the **Theme** menu.
- ⑦ **Menu icon**  
Displaying the menu.
- ⑧ **Source key**  
Displaying the source menu.
- ⑨ **Clock key**  
Switching to clock adjustment display.

### Note

When the mobile device is connected by HDMI to use **Apps**, correctly enable Bluetooth for the HDMI-connected device. If the connection is not as specified, the function does not operate correctly.

## Turning the source ON/OFF

Turning the source on using the buttons

- 1 Press **SRC/OFF** to turn the source on.

Turning the source off using the buttons

- 1 Press and hold **SRC/OFF** until the source turns off.

## Selecting a source

Available source modes

- **SiriusXM** – SiriusXM tuner
- **Digital Radio** – Digital Radio tuner
- **Disc** – Built-in DVD and CD player
- **USB/iPod 1** – USB/iPod 1
- **USB/iPod 2** – USB/iPod 2
- **Pandora** – Pandora® internet radio
- **SD** – SD memory card
- **Bluetooth Audio** – Built-in Bluetooth audio
- **AUX** – AUX
- **AV** – AV input

Selecting a source

- Using **SRC/OFF**
  - 1 Press **SRC/OFF**.
- Using the touch panel keys on the home display
  - 1 Touch the source icon and then touch the desired source name.
    - When the source icon is not displayed, it can be displayed by touching the screen.
    - While operating the menu, you cannot select a source by touching the source icon.

### Note

The **USB/iPod 1** or **USB/iPod 2** icon will change as follows:

- **USB 1** is displayed when a USB storage device is connected to USB input 1.
- **iPod 1** is displayed when an iPod is connected to USB input 1.
- **USB 2** is displayed when a USB storage device is connected to USB input 2.
- **iPod 2** is displayed when an iPod is connected to USB input 2.
- **USB/iPod 1** or **USB/iPod 2** is displayed when no device is connected.
- **iPod 1** and **iPod 2** are not displayed when **App Connection Settings** is set to **iPhone (Digital AV)**.

Refer to *Setting the App connection* on page 24.

## What's what

### USB/iPod 1 and USB/iPod 2

This unit has **USB/iPod 1** and **USB/iPod 2** sources.

In **USB/iPod 2**, the following functions are not available.

- Pandora
- **AppRadio Mode**
- Rear monitor output
- Firmware update

### Notes

- When there are two USB storage devices connected to this unit and you want to switch between them for playback, disconnect communications for the USB storage device first before proceeding.
- If connecting both **USB 1/iPod 1** and **USB 2/iPod 2** at the same time, use a Pioneer USB cable (CD-U50E) in addition to the regular Pioneer USB cable.

## Adjusting the volume

- Press **+/- (VOLUME/VOL)** to adjust the volume.

## Remote control

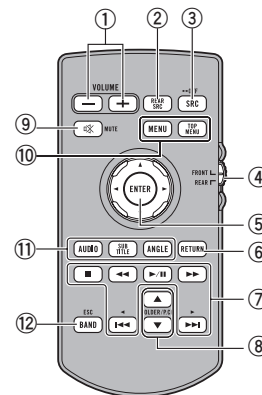

- ① **+/- (VOLUME/VOL)**  
Press to cycle through all the available rear sources.  
Press and hold to turn the rear source off.
- ② **REAR SRC**  
Press to cycle through all the available front sources.  
Press and hold to turn the front source off.
- ③ **SRC/OFF**  
Press to cycle through all the available rear sources.  
Press and hold to turn the rear source off.
- ④ **Source mode select switch**  
Use to switch the source mode between the front source and the rear source.
- ⑤ **Thumb pad**  
Use to select a menu on the DVD menu.

## What's what

### ⑥ RETURN

Press to display the PBC (playback control) menu during PBC playback.

### ⑦ ▶/⏮

Press to pause or resume playback.



Press to perform fast reverse.

Press to change the fast reverse speed.



Press to perform fast forward.

Press to change the fast forward speed.



Press to return to the previous track (chapter).



Press to go to the next track (chapter).



Press to stop playback.

If you resume playback, playback will start from the point where you stopped. Touch the key again to stop playback completely.

### ⑧ FOLDER/P.CH

Press to select the next or previous disc or folder.

Press to recall radio station frequencies assigned to preset channel keys.

### ⑨ MUTE

Press to mute. Press again to unmute.

### ⑩ MENU

Press to display the DVD menu during DVD playback.

#### TOP MENU

Press to return to the top menu during DVD playback.

### ⑪ AUDIO

Press to change the audio language during DVD playback.

Press to switch audio output for DivX/MPEG-4.

### SUBTITLE

Press to change the subtitle language during DVD/DivX/MPEG-4 playback.

### ANGLE

Press to change the viewing angle during DVD playback.

### ⑫ BAND/ESC

Press to select the tuner band when tuner is selected as a source. Also used to cancel the control mode of functions.

Press to switch between modes when playing the following types of data:

- Disc  
Compressed audio and audio data (CD-DA) such as with CD-EXTRA and MIXED-MODE CDs
- External storage device (USB, SD)  
Audio data, video data and photo data

## Common operations

### Common operations for menu settings/lists



Starting the Bluetooth telephone menu.

For details refer to *Bluetooth telephone* on page 33.



Displaying the list menu.  
Starting the search function.



Displaying the EQ (Audio function menu).



Displaying the Favorite menu.

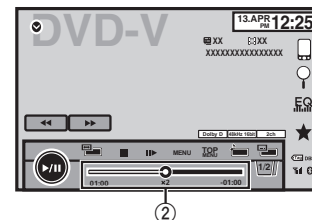

#### ① Scroll icon

Appears when selectable items are hidden.

#### ② Scrubber bar

Appears when items cannot be displayed on a single page only.

### Operating the scroll icon and the scrubber bar

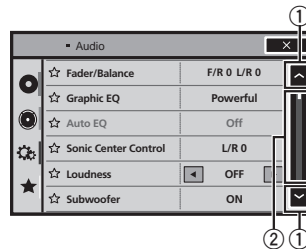

Viewing the hidden items

① Touch the scroll icon or drag the scrubber bar to view any hidden items.

- Also, you can drag the list to view any hidden items.

Specifying the playback point

① Drag the scrubber bar on the screen.  
(Not available when the scrubber bar is grayed out.)

## Common operations

### Activating the touch panel keys

#### Touch panel keys

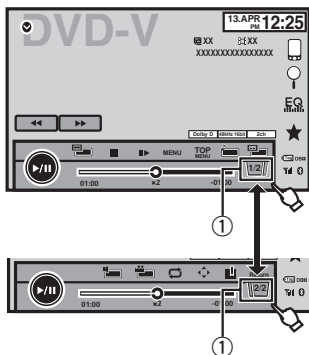

#### ① Tab key

Switching the touch panel keys on the display.

### Using the rear view

A rear view camera sold separately is required for using the rear view mode. The below functions are available.

- Rear view camera

This unit can be setup to display the rear view image automatically when you move the shift lever to the **REVERSE (R)** position.

- Camera for rear view mode

The rear view can be turned on to display at all times.

The rear view camera needs to be set to a setting other than Off to turn on rear view mode.

For details about the settings, refer to *Setting the rear view camera (back up camera)* on page 43.

### Using the rear view key to display the rear view

Displaying the rear view image by turning the rear view image on. When the rear view image is displayed, you can switch to the source display by touching the display. You can operate from the source display temporarily at this time. If you do not perform any operations within a few seconds, the display will return to the rear view image.



To turn off the rear view image, press the home button to return to the home display and then press this key again.

### Using the rear monitor

Connecting a rear monitor, sold separately, to this unit allows images and videos to be viewed from the rear seats.

The output source for the rear monitor can be switched to the following:

- **Mirror** – The source on the front screen of this unit
- **Disc** – The video and sound from the disc
- **USB/iPod 1** – The video and sound from the USB storage device
- **SD** – The video and sound from the SD card
- **AV** – The video and sound from AV input
- **OFF** – No source

#### Notes

- You cannot use touch panel keys and operation screens from the rear monitor.
- Images and video will continue to be displayed whether the vehicle is in motion or stopped.
- You cannot play DivX files on the rear and front monitors at the same time.

## Common operations

- The port that supports the rear monitor will only be USB input 1.
- **USB/iPod 1** and **SD** are compatible DivX/MPEG-4/WMV/H.264 only.
- You cannot use this function while using MIXTRAX. If you use MIXTRAX while this function is in use, this function will turn off.

### Using sound retriever

#### S.Rtrv

Automatically enhances compressed audio and restores rich sound.

Off — — — — —

- — — — is more effective than — —.

#### Note

This function is enabled for playback on the sources listed below.

- CD-DA
- MP3/WMA/AAC/WAV files on external storage device (USB, SD)
- MP3/WMA/AAC files on CD media
- iPod
- Pandora

This function is not available on an iPod with lightning connector or Android devices.

### Changing the wide-screen mode



Selecting the appropriate screen ratio for the playback video.

#### 1 Display the screen mode.

#### 2 Touch the desired wide mode setting.

#### Full (full screen)

The 4:3 picture is enlarged in the horizontal direction only, granting viewers a 4:3 TV picture (normal picture) without any omissions.

#### Zoom (zoom)

The 4:3 picture is enlarged in the same proportion both vertically and horizontally; ideal for a cinema sized picture (wide screen picture).

#### Normal (normal)

The 4:3 picture is displayed as is, granting viewers no sense of disparity as the proportions are the same as that of the normal picture.

#### Trimming (trimming)

The image is displayed across the entire screen with the horizontal-to-vertical ratio left as is. If the horizontal-to-vertical ratio differs between the display and the image, the image may be displayed partly cut off either at the top/bottom or sides.

#### Notes

- You cannot operate this function while driving.
- Different settings can be stored for each video source.
- When a video is viewed in a wide screen mode that does not match its original aspect ratio, it may appear different.
- Remember that using the wide mode feature of this system for commercial or public viewing purposes may constitute an infringement on the author's rights protected by the Copyright Law.
- The video image will appear coarser when viewed in **Zoom** mode.
- **Full/Zoom/Normal** is used for videos.
- **Normal/Trimming** is used for JPEG images.
- This function is enabled for playback on the sources listed below.
  - **Disc**: DVD-V, Video-CD, DivX, MPEG-1, MPEG-2, MPEG-4, JPEG
  - **USB/SD**: DivX, MPEG-4, H.264, WMV, JPEG
  - **iPod**: Video
  - **AV**: A/V data
  - **AUX**: A/V data

## Basic operations

### Adjusting the angle of the LCD panel and ejecting media

#### ⚠ CAUTION

Keep hands and fingers clear of the unit when opening, closing, or adjusting the LCD panel. Be especially cautious of children's hands and fingers.

#### Adjusting the LCD panel angle

- 1 Press **▲**(eject) to display the ejecting menu.
- 2 Adjust the LCD panel to an easily viewable angle.



Laying the panel down.



Returning the panel to the upright position.

- As the set angle is saved, the LCD panel will automatically be adjusted to the same position the next time the LCD panel is opened.

#### Ejecting a disc

- 1 Press **▲**(eject) to display the ejecting menu.
- 2 Eject a disc.



Ejecting a disc.

#### Ejecting an SD

- 1 Press **▲**(eject) to display the ejecting menu.

- 2 Eject an SD.



Ejecting an SD.

- 3 Press an SD to eject.

#### Removing the front panel

#### ⚠ CAUTION

- Do not attempt to detach the front panel while DISC/SD is in the eject position.
- Do not attempt to detach the front panel while data is being written to USB/SD. Doing so may cause the data to become corrupted.
- After the front panel has been detached, the attaching plate will move back to its original position automatically. Be careful not to let hands or other objects get caught behind the monitor as it is moving back.
- Please make sure that the front panel is in its original position while the vehicle is in motion. It is dangerous to drive with the front panel sticking out.
- Do not place beverages or other objects on top of the front panel while it is fully open.

#### 🔧 Important

- Handle the front panel with care when removing or attaching it.
- Avoid subjecting the front panel to excessive shock.
- Keep the front panel out of direct sunlight and high temperatures.
- If removed, replace the front panel on the unit before starting up your vehicle.

- 1 Press **▲** (eject) to release the front panel.

## Basic operations

- 2 Touch the detach key.



The front panel automatically slides toward you.

- 3 Slide the dial at the bottom of the front panel to the right, and lift up the front panel while pushing down on the dial.

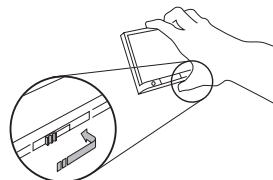

- 4 Put the front panel into the provided protective case for safe keeping.

#### Attaching the front panel

- 1 Slide the front panel into the top of the unit and push it into place. Slide the inserter on the front panel into the insertion slot on top of the unit and push it into place.

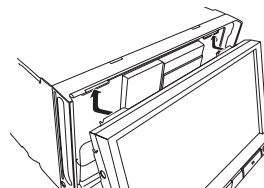

- 2 Push on the bottom of the front panel until it clicks into place.

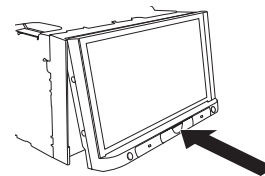

#### Setting the clock

- 1 Touch the Clock key. The **Clock Adjustment** screen appears. For details refer to **Home display** on page 7.
- 2 Select the item to set.
- 3 Touch **▲** or **▼** to set the correct date and time.

## HD Radio™ tuner

### About HD Radio™ stations

HD Radio™ stations offer high-quality audio and data services. HD Radio stations are brought to you by local FM/AM stations.

HD Radio stations feature the following:

- High quality audio
- FM multicasting
- Data services

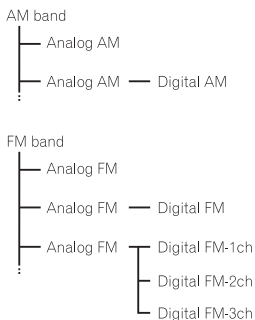

### PSD

Program Service Data: Contributes to the superior user experience of HD Radio Technology. Presents song name, artist, station IDs, HD2/HD3 Channel Guide, and other relevant data streams.

### HD2/HD3

Adjacent to traditional main stations are extra local FM channels. These HD2/HD3 Channels provide new, original music as well as deep cuts into traditional genre.

### Digital Sound

Digital. CD-quality sound. HD Radio Technology enables local radio stations to broadcast a clean digital signal. AM sounds like today's FM and FM sounds like a CD.

### iTunes® Tagging

iTunes® Tagging provides you the opportunity to discover a wide range of content and the means to "tag" that content for later review and purchase from the iTunes® Store.

### Artist Experience

Visual information related to content being played on your HD Radio receiver, such as Album Art, historical photographs, still art from live broadcasts, among other related content.

### HD Radio™ Technology

- HD Radio Technology manufactured under license from iBiquity Digital Corporation. U.S. and Foreign Patents. HD Radio™ and the HD, HD Radio, and "Arc" logos are proprietary trademarks of iBiquity Digital Corp.

## HD Radio tuner operations

### Touch panel keys

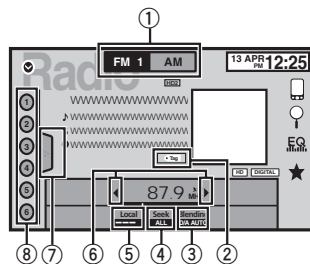

#### 1 Band key

Selecting a band (FM or AM) by touching the band key.

The touch panel key for the selected band is highlighted.

## HD Radio™ tuner

Switching between **FM1**, **FM2**, and **FM3** by touching the band key.

When **AM** is selected, you cannot switch to another **AM** band by touching the band key.

#### 2 Tag key

Saving song information (tag) from the broadcasting station to your iPod.

#### 3 Reception mode key

Switching to the analog broadcast of the same frequency.

#### 4 Seek mode key

Switching between Digital broadcasting station seek and normal seek.

#### 5 Local key

Setting the local seek level.

#### 6 Tuning key

Tuning up or down manually. Touch and hold down for more than two seconds to skip stations. Seek tuning starts as soon as you release. Touch again to cancel seek tuning.

When an analog station is received, tuning down operation is conducted within the analog broadcasting. (6) → (2)

If a digital broadcast is not yet received, tuning-up operation tunes in the next analog station. (2) → (6)

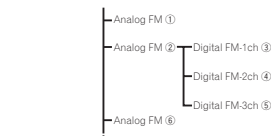

#### 7 List key

Displaying the preset channel list.

#### 8 Preset channel key

Selecting a preset channel.

## Basic operations

Switching preset channels using the buttons

① Press ◀ or ▶ (TRK).

Seek tuning using the buttons

① Press and hold ◀ or ▶ (TRK).

### Note

Touch panel keys not listed under *HD Radio tuner operations* may appear on the display. Refer to *Indicator list* on page 61.

## Storing and recalling stations

You can easily store up to six stations for each band as presets.

### 1 Display the preset channel list screen.

Refer to *HD Radio tuner operations* on page 12. The preset channel list appears in the display.

### 2 Touch and hold down one of the preset channel keys to store the selected frequency to the memory.

The selected radio station frequency has been stored in the memory.

### 3 Touch the appropriate preset channel key to select the desired station.

## Storing the strongest stations

BSM (best stations memory) automatically stores the six strongest stations in the order of their signal strength.

Storing broadcast frequencies with BSM may replace broadcast frequencies you have saved using the preset channel keys.



## HD Radio™ tuner

**1 Display the preset channel list screen.**  
Refer to *HD Radio tuner operations* on page 12. The preset channel list appears in the display.

**2 Touch BSM to turn BSM on.**  
The six strongest broadcast frequencies will be stored under preset channel keys in order of their signal strength.

- To cancel the storage process, touch **Cancel**.

### Tuning in to strong signals

Local seek tuning allows you to tune in to only those radio stations with sufficiently strong signals for good reception.

FM: Off — — — — — — — — — —  
— — — — —

AM: Off — — — — —

The more  there are on the screen, the fewer the stations that can be selected. Only stations with the strongest signals in your local area can be selected.

If there are fewer , this unit will be able to receive broadcasts from weaker stations.

### Using iTunes tagging

For more details about iTunes tagging, refer to *About iTunes tagging* on page 65.



### Storing the tag information to this unit

**1 Tune in to the broadcast station.**

**2 Store the tag information to this unit.**  
Refer to *HD Radio tuner operations* on page 12. You can store the information if the **Tag** indicator is displayed while the desired song is being broadcast.

- While storing the tag data on this unit, **Tag** flashes.

- The tag information for up to 50 songs can be stored on this unit.
- Depending on the timing of when the tag information is stored, the tag information for the song played before or after the currently playing song may also be stored.
- If an SD is selected as the source while tag information is being stored to this unit, the tag information will not be transferred to the iPod.

**3 When completed,  indicator turns off and  indicator is displayed.**

### Storing the tagged information to your iPod

**1 Connect your iPod.**

When your iPod is connected to this unit, your iPod starts storing the tagged information automatically.

- While transferring the tag, you cannot select the SD source.

**2 When completed,  indicator turns off and the tagged information is stored on your iPod.**

### Switching the seek mode

There are two seek tuning settings, one is **HD** (Digital broadcasting stations seek) and the other is **ALL** (normal seek).

**ALL—HD**

## HD Radio™ tuner

### Switching the reception mode

If the reception for a digital broadcast becomes poor, this unit automatically switches to the analog broadcast of the same frequency. If this function is set to **D/A AUTO**, the tuner switches between digital broadcast and analog broadcast automatically. If this function is set to **ANALOG**, the tuner will only receive analog broadcasts.

**D/A AUTO—ANALOG**

## SiriusXM tuner

### Introducing SiriusXM tuner operations

You can use this unit to control SiriusXM Connect Vehicle Tuner, which is sold separately. For more information on how to install SiriusXM Connect Vehicle Tuner, consult the installation guide included with the tuner.

Everything worth listening to is on SiriusXM, getting over 130 channels, including the most commercial-free music, plus the best sports, news, talk and entertainment. A SiriusXM Vehicle Tuner and Subscription are required. For more information, visit [www.siriusxm.com](http://www.siriusxm.com).

### To subscribe to the SiriusXM Satellite Radio service

#### 1 Select SiriusXM as a source.

You should be able to tune in to Channel 1. If you cannot get Channel 1, make sure that your SiriusXM Connect Vehicle Tuner is installed correctly as described in the tuner installation guide.

#### 2 Switch to Channel 0 and check the Radio ID.

The SiriusXM Radio ID can be found by tuning to Channel 0. In addition, the Radio ID is located on the bottom of the SiriusXM Connect Vehicle Tuner.

Please note that the SiriusXM Radio ID does not include the letters I, O, S or F.

You will need this number to activate your subscription.

#### 3 Activate the service either online or by phone.

- Visit the website, [www.siriusxm.com/](http://www.siriusxm.com/)
- Call SiriusXM Listener Care at 1-866-635-2349 to activate.
  - The SiriusXM satellites will send an activation message to your tuner. When the tuner has received the message, "Subscription Updated" is displayed.

Once you have subscribed, SiriusXM will send an activation message to your tuner.

The activation process usually takes 10 minutes to 15 minutes but may take up to an hour in some cases. Do not turn off the unit while the activation message is displayed.

### Touch panel keys

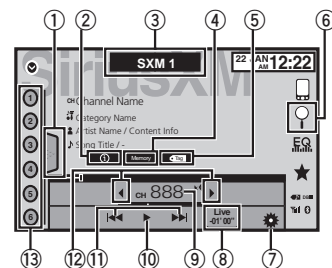

- 1 List key**  
Displaying the preset channel list.
- 2 Information key**  
Switching the SiriusXM information. Category name—Content information
- 3 Band key**  
Selecting a band from **SXM1**, **SXM2** or **SXM3**.
- 4 Memory key**  
Setting the teams, artists, or songs as the alert from the broadcasting station.
- 5 iTunes® song tagging key**  
Saving iTunes® song tagging from the broadcasting station to your iPod.
- 6 Search key**  
Selecting a channel from the list screen.

## SiriusXM tuner

- 7 Setting key**  
The setting screen appears.
- 8 Live key**  
Use to return to the live broadcast while in Instant Replay mode.
- 9 Direct key**  
A numeric keypad appears, allowing you to enter SiriusXM channel numbers directly.
- 10 Pause and play key**  
Use while in Instant Replay mode.
- 11 Forward/Backward key**  
While in Instant Replay mode, use to skip up or down or press and hold to fast forward or fast rewind.
- 12 Tuning key**  
Tuning up or down manually. Touch and hold down for more than two seconds to skip stations. Seek tuning starts as soon as you release. Touch again to cancel seek tuning.
- 13 Preset channel key**  
Recalling the preset channels by touching the key. Storing the current station in the preset channel list by touching and holding the key.

### Basic operations

Manual tuning (step by step) using the buttons
[1] Press ◀ or ▶ (TRK).
Seek tuning using the buttons
[1] Press and hold ◀ or ▶ (TRK).

#### Note

Touch panel keys not listed under *Introducing SiriusXM tuner operations* may appear on the display.

Refer to *Indicator list* on page 61.

### Storing and recalling channels

You can easily store up to six channels for each band as presets.

- 1 Display the preset channel list screen.**  
Refer to *Introducing SiriusXM tuner operations* on page 14. The preset channel list appears in the display.
- 2 Touch and hold down one of the preset channel keys to store the selected channel to the memory.**  
The selected channel has been stored in the memory.
- 3 Touch the appropriate preset channel key to select the desired station.**

### Selecting a channel from the list screen

#### Selecting a channel from the all channel list

You can select a channel from any of the available channels.

- 1 Touch the search key to open the list screen.**
- 2 Select the all channels.**
- 3 Select the desired channel.**
- 4 Touch the close key to close the list screen.**

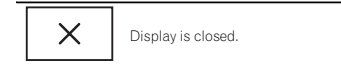

## SiriusXM tuner

### Selecting a channel from the category list

You can select a channel from the available categories. The types of categories available will depend on the types of channels available.

- 1 Touch the search key to open the list screen.
- 2 Select a category from the list.
- 3 Select the desired channel.
- 4 Touch the close key to close the list screen.



### Switching the list display

You can switch between list types while a list is showing.

- Touch **Info** while a list is showing to switch between list types. The list displayed will switch between the below types in the order given. Channel Name—Artist Name—Song Title—Content Info

### Selecting a SiriusXM channel directly

You can select a SiriusXM channel directly by entering the desired channel number.

- 1 Touch the direct key to switch to direct input display.

- 2 Touch 0 to 9 to input the desired channel number.

- To cancel the input numbers, touch **C**.

- 3 Select the SiriusXM channel of the entered number.

The SiriusXM channel of the entered number is selected.



Selecting the SiriusXM channel of the entered number.

### Replay™

You can pause, rewind or replay the channel you are currently listening to.

- Touch Pause/Play key to pause or play.
- Touch Forward or Backward keys to skip through content. Press and hold the Forward or Backwards keys to fast scan through the content.
- Touch Live key to exit Replay mode and go to the live point in the broadcast.

### Using iTunes tagging

**Note**  
For more details about iTunes tagging, refer to *About iTunes tagging* on page 65.

### iTunes tagging of SiriusXM songs

- 1 Tune in to the broadcast station.
- 2 Touch the iTunes® song tagging key. Store the tag information to this unit. You can store the information if the **Tag** indicator is displayed while the desired song is being broadcast.
  - While storing the tag data on this unit, **Tag** flashes.

## SiriusXM tuner

- The tag information for up to 50 songs can be stored on this unit.
- Depending on the timing of when the tag information is stored, the tag information for the song played before or after the currently playing song may also be stored.

- 3 When completed, **<Tag** indicator turns off and **⏮** indicator is displayed.

### Storing the tagged information to your iPod

- 1 Connect your iPod. When your iPod is connected to this unit, your iPod starts storing the tagged information automatically.

- 2 When completed, **Ⓢ** indicator turns off and the tagged information is stored on your iPod.

### Using the alert function

This system can alert you when games involving your favorite teams are about to start or favorite artists/songs are playing. To use this function, you need to set up the alert for the teams/artists/songs in advance. Up to 50 alerts can be set.

### Setting teams/artists/songs for the alert

- 1 When your favorite content is playing, touch **Memory** to open the select alert content screen.
- 2 Touch an item to save the content.
  - To cancel the setting of the alert, touch **Cancel**.

### Setting teams for the alert from the team setting screen

- 1 Touch the setting key to open the setting screen.
- 2 Touch **Team Setting** to open the team setting screen.
  - To cancel the setting of the alert, touch **Cancel**.
- 3 Select the desired league.

- 4 Select the desired team. The alert OFF icon changes to the alert ON icon.
  - If the team is already set for the alert, the alert ON icon changes to the alert OFF icon.

### Turning the alert on or off

You can set the same alert easily by turning the alert OFF without deleting it.

- 1 Touch the setting key to open the setting screen.
- 2 Touch **Alert List** to open the alert list.
  - To cancel the turning the alert, touch **Cancel**.
- 3 Select the desired alert. The alert icon switches between ON/OFF.
  - If you want to delete the alert, touch and hold for more than few seconds.

### Deleting all alerts

You can delete all alerts at once. If you want to delete the alert separately, refer to *Turning the alert on or off* on page 15.

- 1 Touch the setting key to open the setting screen.

## SiriusXM tuner

### 2 Touch Alert List to open the alert list.

- To cancel the deleting all alerts, touch **Cancel**.

### 3 Touch DELETE ALL.

### 4 Touch Yes.

All alerts are deleted.

### When a selected content starts

When a selected content is about to start (or is currently playing) on a different station, the alert is displayed.

**Jump**

Switching to the other station to listen to the game.

**Stay**

Not tuning in to the other station.

## Setting Parental Control

The SiriusXM Parental Control feature allows you to control access to channels that you consider inappropriate for younger listener. When enabled, the Parental Control feature requires you to enter a passcode to tune to the locked channels.

### 1 Touch the setting key to open the setting screen.

### 2 Touch the parental control key to open the passcode confirmation screen.

### 3 Use the numeric keypad to enter the four-digit passcode and then touch the Enter key.



Touch to confirm the passcode.

The default passcode is 0000.

If a valid passcode is entered, the channel list appears on the Parental Control screen together with a lock or unlock icon.

### 4 The below operations can be completed from the Parental Control screen.

#### Locking channels

Access to the current broadcast channel can be locked. You will need to input your passcode later on to listen to a locked channel.

#### ● To lock a specific channel, touch the name of the desired channel on the list.

A locked lock icon will appear next to the name of a locked channel.

Touch the name of a locked channel a second time to unlock the channel.

#### Clear All (clearing the locks from all channels)

You can clear the locks from all locked channels at the same time.

#### ● Touch Clear All to unlock all locked channels at the same time.

#### Edit Code (changing the passcode)

You can change your passcode.

#### 1 Touch Edit Code to switch to the passcode edit screen.

## SiriusXM tuner

### 2 Use the numeric keypad to enter a new four-digit passcode and then touch the Enter key.



Touch to confirm the passcode.

Once the new passcode is set, the Parental Control screen will open.

#### Note

If **Check Tuner** displays instead, refer to *SiriusXM Satellite Radio* on page 57.

## Setting SiriusXM Tune Start™

When tuning using the preset channel buttons, songs can play from the beginning if Tune Start is enabled.

### 1 Press the home button to switch to the home display.

### 2 Touch the system key to open the system menu.

### 3 Touch SiriusXM Tune Start on the system menu to turn SiriusXM Tune Start on or off.

**On:** The current broadcast audio song is played back from the start of the song.

**Off:** The live broadcast is played for the current audio channel.

## Scan options

Channels and songs can be played back on this unit by scan play. Tune Start may take a few minutes to operate after a power cycle or after changing to another preset band.

### Tune Scan™

Scan through short previews of songs you may have missed on music channels stored on the current band of presets.

### 1 Touch the list key to display the preset channel list.

### 2 Touch Tune Scan.

**Tune Scan**

Each song in the current channel plays for eight seconds at a time.

Refer to *Scan play operations* on page 17 for a list of functions that can be used during scan play.

#### Note

Tune Start and Tune Scan are compatible with SXV200 tuner but not available to SXV100.

## Category scan

Scan through each channel in a category.

### 1 Touch the search key.

### 2 Touch the desired category.

### 3 Touch Scan.

**Scan**

The live broadcast for each channel in the current category plays for five seconds at a time.

Refer to *Scan play operations* on page 17 for a list of functions that can be used during scan play.

## SiriusXM tuner

### Scan play operations

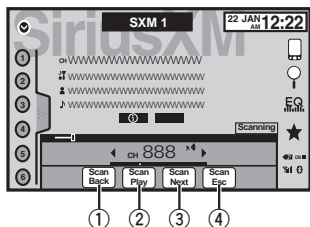

- ① **Scan back key**  
Switching to the previous song during the Tune Scan.  
Switching to the previous channel during the category scan.
- ② **Scan play key**  
Selecting the channel or song playing.
- ③ **Scan next key**  
Switching to the next song during the Tune Scan.  
Switching to the next channel during the category scan.
- ④ **Scan escape key**  
Quitting scan play.

## Disc (CD/DVD)

### Introducing movie operations

You can use this unit to view DVD/DVD-R/DVD-RW/CD/CD-R/CD-RW movie files.

### Touch panel keys

#### DVD video

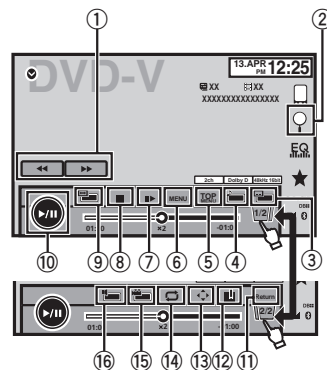

#### Video CD

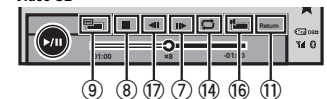

#### When playing a disc containing a mixture of various media file types

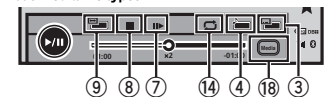

- ① **Fast forward key/Reverse key**  
Fast forwarding or reversing

Touch to change the fast forward and reverse speed.

- ② **Search key**  
Starting the search function.
- ③ **Switch subtitle language key**  
With DVDs/DivX files featuring multi-subtitle recordings, you can switch between subtitle languages during playback.
- ④ **Switch audio language key**  
With DVDs/DivX files that provides audio playback in different languages and different audio systems (Dolby® Digital, DTS, etc.), you can switch between languages/audio systems during playback.  
Depending on the setting, the video may not be played back with the audio system used to record the DVD.
- ⑤ **TOP MENU key**  
Returning to the top menu during DVD playback.
- ⑥ **MENU key**  
Displaying the DVD menu during DVD playback.
- ⑦ **Slow-motion playback key**  
Moving the selection ahead one frame at a time during playback.  
Touch and hold down the key for more than two seconds to slow down playback speed. Touching the key increases the playback speed over four incremental settings during slow motion playback from DVD video/Video CD.
- ⑧ **Stop key**  
Stopping playback.  
If you resume playback, playback will start from the point where you stopped. Touch the key again to stop playback completely.

## Disc (CD/DVD)

## ⑨ Screen mode key

Changing the screen mode.

Refer to *Changing the wide-screen mode* on page 10.

## ⑩ Pause and play key

Pausing playback.

Returning to normal playback during paused, slow motion, or frame-by-frame playback.

## ⑪ Return key

Returning to the specified scene to which the DVD currently being played has been pre-programmed to return.

This function cannot be used if a specified scene has not been preprogrammed on the DVD disc.

## ⑫ Bookmark key

During playback, touch the point at which you want to resume playback the next time the disc is loaded.

- You can set one bookmark per DVD video. You can set up to five bookmarks total.
- To clear the bookmark on a disc, touch and hold the key during playback.
- The oldest bookmark is replaced by the new one.

## ⑬ Arrow key

Displaying arrow keys to operate the DVD menu.

## ⑭ Repeat key

Selecting the repeat range.

## ⑮ Viewing angle key

With DVDs featuring multi-angle (scenes shot from multiple angles) recordings, you can switch among viewing angles during playback.

## ⑯ Audio output key

Switching the audio output, when playing video discs recorded with LPCM audio.

## ⑰ Slow key

Speeding down the playback speed in four steps, during slow motion playback on DVD video/Video CD.

- There is no sound during slow motion playback.
- Images during slow motion playback may be unclear for some discs.
- Reverse slow motion playback is not available.

## ⑱ Media key

Switching between media file types to play on DVD/CD/USB/SD.

## Basic operations

Playing back videos

- 1 Insert the disc into the disc loading slot with the label side up. Playback will automatically start.
- 2 If you are playing a DVD or Video CD, a menu may appear. Refer to *Operating the DVD menu* on page 19 and *PBC playback* on page 20.
- 3 When the automatic playback function is on, the unit will skip the DVD menu and automatically start playback from the first chapter of the first title. Refer to *Automatic playback of DVDs* on page 40.
- 4 When the source icon is not displayed, it can be displayed by touching the screen.
- 5 If a message is displayed after loading a disc containing DivX VOD content, touch **Play**. Refer to *Playing DivX® VOD content* on page 20.

Ejecting a disc

- Refer to *Ejecting a disc* on page 11.

## Disc (CD/DVD)

Selecting a chapter using the buttons

- 1 Press ◀ or ▶ (TRK).

Fast forwarding or reversing using the buttons

- 1 Press and hold ◀ or ▶ (TRK).
- Fast forward/fast reverse may not always be possible on some discs. In such cases, normal playback will automatically resume.
  - The fast forward/fast reverse speed depends on the length of time you press and hold down ◀ or ▶ (TRK). This function is not available for Video CD.

## Notes

- This DVD player can play back a DivX file recorded on CD-R/RW, DVD-R/RW, or MPEG-1/MPEG-2/MPEG-4. (Please see the following section for files that can be played back. Refer to *DivX video files* on page 64.)
- Do not insert anything other than a DVD-R/RW or CD-R/RW into the disc loading slot.
- Some operations may not be available while watching a media due to the programming of the disc. In such cases, the  icon appears on the screen.
- There may be touch panel keys not listed under *Introducing movie operations* on page 17 that appear on the screen. Refer to *Indicator list* on page 61.
- With some DVDs, switching between languages/audio systems may only be possible using a menu display.
- You can also switch between languages/audio systems using **Video Setup** menu. For details, refer to *Setting the audio language* on page 38.
- This unit will return to normal playback if you change the audio language during fast forward/fast reverse, pause or slow motion playback.
- With some DVDs, switching between subtitle languages may only be possible using a menu display.

- You can also switch between subtitle languages using **Video Setup** menu. For details, refer to *Setting the subtitle language* on page 38.
- This unit will return to normal playback if you change the subtitle language during fast forward/fast reverse, pause or slow motion playback.
- During playback of a scene shot from multiple angles, the angle icon is displayed. Use the **Video Setup** menu to turn the angle icon display on or off. For details, refer to *Setting the multi-angle DVD display* on page 39.
- You will return to normal playback if you change the viewing angle during fast forward/fast reverse, pause or slow motion playback.

## Sound playback operations

You can use this unit to listen to DVD-R/DVD-RW/CD/CD-R/CD-RW sound files.

## Touch panel keys

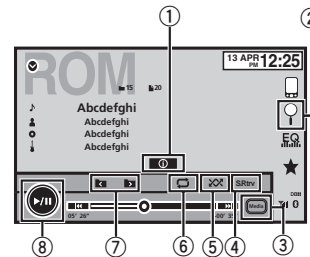

## ① Information key

Switching the text information to display on this unit when playing MP3/WMA/AAC files.

## Disc (CD/DVD)

### ② Search key

Displaying a list of track titles/file names to select songs on a CD.  
Displaying the file name list to select the files.

### ③ Media key

Switching between media file types on a DVD or CD.

### ④ Sound retriever key

Refer to *Using sound retriever* on page 10.

### ⑤ Random key

Playing songs in random order.

### ⑥ Repeat key

Selecting the repeat range.

### ⑦ Previous folder key/Next folder key

Selecting a folder.

### ⑧ Pause and play key

Pausing and starting playback.

## Switching the media file type

When playing a digital media containing a mixture of various media file types, such as DivX, MPEG-1, MPEG-2, MPEG-4 and MP3, you can switch between media file types to play.

### ● Touch Media to switch media file types.

CD (audio data (CD-DA))—Music/ROM (compressed audio)—Video (DivX, MPEG-1, MPEG-2, MPEG-4 video files)

### Note

Audio data (CD-DA) and JPEG picture files on DVD-R/RW/ROM cannot be played back on this unit.









## Operating the DVD menu

(Function for DVD video)  
Some DVDs allow you to make a selection from the disc contents using a menu.

### Using the arrow keys

1 Display arrow keys to operate the DVD menu.

2 Select the desired menu item.

	Returning to the normal DVD video display.
	Displaying arrow keys.
	Selecting the desired menu item.
	
	
	
	Starting playback from the selected menu item.
	Operating the DVD menu by directly touching the menu item.
	Back to previous display.

- When operating the DVD menu by directly touching the menu item, touch the icon to operate.

## Disc (CD/DVD)

- Ways to display the menu will differ depending on the disc.
- Depending on the contents of the DVD disc, this function may not work properly. In such cases, use the touch panel keys to operate the DVD menu.

## Random play (shuffle)

- **Touch the random key.**
  - **Songs** – Play back videos/songs in the selected list in random order.
  - **Albums** – Play back videos/songs from a randomly selected album in order.
  - **Folder** – Play back songs/tracks in the selected folder in random order.
  - **Disc** – Play back songs/tracks in the selected disc in random order.
  - **On** – Play back files in random order within the repeat range. **Folder** and **Disc**.
  - **Off** – Cancel random play.

## Repeating playback

- **Touch the repeat key.**
  - **Disc** – Play through the current disc
  - **Chapter** – Repeat the current chapter
  - **Title** – Repeat the current title
  - **Track** – Repeat the current track
  - **File** – Repeat the current file
  - **Folder** – Repeat the current folder
  - **One** – Repeat just the current video/song

### Notes

- This function cannot be operated during Video CD playback featuring PBC (playback control).
- If you perform chapter search, fast forward/reverse, frame-by-frame playback or slow motion playback, the repeat play will stop.
- When playing discs with compressed audio and audio data (CD-DA), playback is repeated within the type of data currently playing even if **Disc** is selected.

- If you select another folder during repeat play, the repeat play range changes to **Disc**.
- If you perform track search or fast forward/reverse during **File**, the repeat play range changes to **Folder**.
- If you perform title/chapter search or fast forward/reverse during **Chapter**, the repeat play is set to off automatically.
- If you perform track search or fast forward/reverse during **Track**, the repeat play range changes to **Disc**.
- When **Folder** is selected, it is not possible to play back a subfolder of that folder.

## Searching for the part you want to play

You can use the search function to find the part you want to play.  
For DVD videos, you can select **Title** (title), **Chapter** (chapter) or **10key** (numeric keypad). For video CDs, you can select **Track** (track) or **10key** (numeric keypad).  
Chapter search is not available when disc playback is stopped.  
This function cannot be operated during some DVD videos or Video CD playback featuring PBC (playback control).

### 1 Start the search function.

Refer to *Introducing movie operations* on page 17.

### 2 Touch the desired search option (e.g., Chapter).

### 3 Touch 0 to 9 to input the desired number.

- To cancel the entered numbers, touch **C**.

## Disc (CD/DVD)

### 4 Start playback from the selected part.



Registering the numbers and starting playback.

#### Note

With discs featuring a menu, you can also use the DVD menu to make your selection. Refer to *Introducing movie operations* on page 17.

## Selecting audio output

When playing DVD video discs recorded with LPCM audio, you can switch the audio output. When playing video CDs, you can switch between stereo and monaural audio output.

- This function is not available when disc playback is stopped.

#### ● Touch the audio output key to switch audio output types.

- **L+R** – Left and right
- **Left** – Left
- **Right** – Right
- **Mix** – Mixing left and right

#### Note

You may not be able to select or use this function depending on the disc and the playback location.

## PBC playback

(Function for Video CDs)

During playback of Video CDs featuring PBC (playback control), **PBC On** is displayed.

#### 1 Start the search function.

Refer to *Introducing movie operations* on page 17.

#### 2 Touch 10key to display the numeric keypad.

#### 3 Touch 0 to 9 corresponding to a menu number.

#### 4 Start playback from the selected part.



Registering the numbers and starting playback.

#### Notes

- You can display the menu by touching **Return** during PBC playback. For details, refer to the instructions provided with the disc.
- PBC playback of a Video CD cannot be canceled.
- During playback of Video CDs featuring PBC (playback control), you cannot select the repeat play range or use the search function.

## Selecting tracks from the track title list

You can select tracks to playback using the track title list which is a list of the tracks recorded on a disc.

#### 1 Display the track title list.

Refer to *Sound playback operations* on page 18.

#### 2 Touch your favorite track title.

Playback begins.

## Selecting files from the file name list

(Function for compressed audio/DivX/MPEG-1/MPEG-2/MPEG-4)

## Disc (CD/DVD)

File name list is a list of file names (or folder names) from which you can select a file (or folder) to play back.

#### 1 Touch the search key to display the file (or folder) name list.

#### 2 Touch your favorite file (or folder) name.

- When you have selected a folder, a list of the names of the files (or the folders) in it can be viewed. Repeat this operation to select the desired file name.
- If folder **1** (ROOT) contains no files, playback starts from folder **2**.

#### Note

If part of the recorded information does not display, a scroll key appears on the right side of list. Touch the scroll key to scroll.

## Playing DivX® VOD content

Some DivX video on demand (VOD) content may only be playable a fixed number of times. When you load a disc containing this type of content, the number of times it has been played will be shown on-screen. You can then decide whether or not to play the disc.

- For DivX VOD content without this restriction, you can load the disc into your player and play the content as often as you like, with no message displayed.
- You can confirm the number of times that the content can be played by checking the message, **This DivX rental has used  out of  views.**

#### ⓘ Important

- In order to play DivX VOD contents on this unit, you first need to register the unit with your DivX VOD contents provider. For details on your registration code, refer to *Displaying the DivX® VOD registration code* on page 40.

- DivX VOD content is protected by a DRM (Digital Rights Management) system. This restricts playback of content to specific, registered devices.

#### ● If a message is displayed after loading a disc containing DivX VOD content, touch **Play**.

Playback of the DivX VOD content will start.

- To skip to the next file, touch **Next Play**.
- If you do not want to play the DivX VOD content, touch **Stop**.



## iPod

## iPod control

This manual applies to the following iPod models.

**iPod with 30-pin connector**

- iPod touch 4th generation
- iPod touch 3rd generation
- iPod touch 2nd generation
- iPod touch 1st generation
- iPod classic 160GB
- iPod classic 120GB
- iPod classic
- iPod with video
- iPod nano 6th generation
- iPod nano 5th generation
- iPod nano 4th generation
- iPod nano 3rd generation
- iPod nano 2nd generation
- iPod nano 1st generation
- iPhone 4S
- iPhone 4
- iPhone 3GS
- iPhone 3G
- iPhone

**iPod with lightning connector**

- iPod touch 5th generation
- iPod nano 7th generation
- iPhone 5

**For iPod with lightning connector users**

- Use the Lightning to USB Cable (Supplied with iPod/iPhone) when you use this function.
  - Refer to *When connecting with Lightning to USB Cable* on page 51.
  - Functions related to iPod movie files are not available.
  - If **AppRadio Mode** is used, the functions in this section cannot be used.
- Refer to *AppRadio Mode operation* on page 24.

## Moving images operations

**For iPod with 30-pin connector users**

You can use the unit to view iPod movie files.

- Depending on your iPod, there may not be any output unless you use CD-IU201S/CD-IU201V (sold separately). Be sure to use CD-IU201S/CD-IU201V to connect your iPod.

**For iPod with lightning connector users**

- This function is not available.
- To play movie files in iPod with this unit, connect a CD-IH202 (sold separately) and Lightning Digital AV Adapter (Apple Inc. products) (sold separately) and install the CarMedia-Player app on your iPod. Refer to the CarMedia-Player manual for more information.

## Touch panel keys

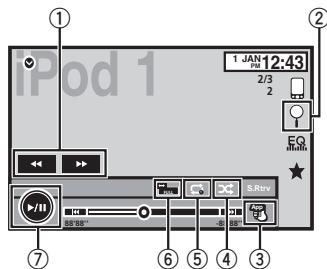

- ① **Fast forward key/Reverse key**  
Fast forwarding or reversing  
Touch to change the fast forward and reverse speed.
- ② **Search key**  
Displaying iPod menus.
- ③ **iPod control mode key**  
Conducting operation from your iPod and listening to it using your car's speakers.

## iPod

- ④ **Shuffle key**  
Playing the video on your iPod in a random order.
- ⑤ **Repeat key**  
Selecting the repeat range.
- ⑥ **Screen mode key**  
Changing the screen mode.  
Refer to *Changing the wide-screen mode* on page 10.
- ⑦ **Pause and play key**  
Pausing playback.  
Returning to normal playback during paused, slow motion, or frame-by-frame playback.

## Basic operations

Playing back videos

- ① Touch the search key to pull up the iPod menus.
- ② Select a movie to play.  
Refer to *Playing videos from your iPod* on page 22.
  - When the source icon is not displayed, it can be displayed by touching the screen.
  - Disconnect headphones from the iPod before connecting it to this unit.
  - Depending on the iPod model and the amount of data stored in the iPod, it may take some time for playback to begin.
  - Use the touch panel keys to select the iPod after connecting it to this unit.
  - **No Device** is displayed when disconnecting the iPod.

Fast forwarding or reversing using the buttons

- ① Press and hold ◀ or ▶ (TRK).

## Notes

- To ensure proper operation, connect the dock connector cable from the iPod directly to this unit.
- While the iPod is connected to this unit, the iPod cannot be turned on or off.
- Touch panel keys not listed under *Moving images operations* may appear on the display. Refer to *Indicator list* on page 61.

## Sound playback operations

You can use the unit to listen iPod sound files.

## Note

The play time may not display correctly.

## Touch panel keys

## iPod audio (Control Audio)

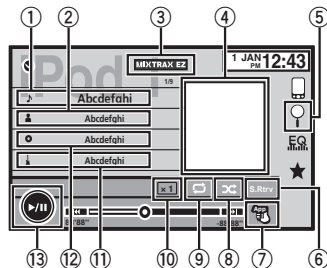

## iPod audio (App Mode)

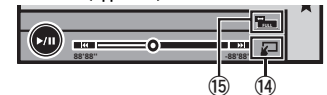

- ① **Song title**  
Displaying the **Songs** list on the iPod.

## iPod

- ② **Artist name**  
Displaying the **Artists** list on the iPod.
- ③ **MIXTRAX EZ key**  
Starting MIXTRAX EZ.  
Refer to *MIXTRAX EZ operation* on page 30.
- ④ **Artwork**  
Starting link search on your iPod when you touch the artwork display.
- ⑤ **Search key**  
Displaying iPod menus.
- ⑥ **Sound retriever key**  
Refer to *Using sound retriever* on page 10.
- ⑦ **iPod control mode key**  
Conducting operation from your iPod and listening to it using your car's speakers.
- ⑧ **Shuffle key**  
Playing songs on the iPod in random order.
- ⑨ **Repeat key**  
Selecting the repeat range.
- ⑩ **Change speed key**  
Changing the speed of audiobook playback on the iPod.
- ⑪ **Genre**  
Displaying the **Genres** list on the iPod.
- ⑫ **Album title**  
Displaying the **Albums** list on the iPod.
- ⑬ **Pause and play key**  
Pausing and starting playback.
- ⑭ **Unit operation key**  
Performing operations from this unit and listening to the music on your iPod using your car's speakers.

- ⑮ **Screen mode key**  
Changing the screen mode.

## Using this unit's iPod function from your iPod

You can listen to sound from applications on your iPod using the car's speakers when **App Mode** is selected. This function is not compatible with the following iPod models.

- iPod nano 1st generation
- iPod with video

### Notes

- Video-related functions are not available to iPod with lightning connector users.
- While this function is in use, the iPod will not turn off even if the ignition key is turned off. Operate the iPod to turn off the power.

**1 Switch the control mode to App Mode.**  
Refer to *Moving images operations* on page 21. Refer to *Sound playback operations* on page 21.

**2 Operate the connected iPod to select a video/song and play.**

### Notes

- The following functions are still accessible from the unit even if the control mode is set to **App Mode**. However, the operation will depend on your applications.
  - Playing/pausing
  - Fast forwarding/reversing
  - Tracking up/down
  - Moving to a chapter up/down
- **App Mode** is compatible with the following iPod models.
  - iPod touch 4th generation
  - iPod touch 3rd generation
  - iPod touch 2nd generation

## iPod

- iPod touch 1st generation
- iPod classic 160GB
- iPod classic 120GB
- iPod classic
- iPod nano 6th generation
- iPod nano 5th generation
- iPod nano 4th generation
- iPod nano 3rd generation
- iPod nano 2nd generation
- iPhone 4S
- iPhone 4
- iPhone 3GS
- iPhone 3G
- iPhone

## Shuffle play

- **Touch the shuffle key.**
  - **Songs** – Play back videos/songs in the selected list in random order.
  - **Albums** – Play back videos/songs from a randomly selected album in order.
  - **Off** – Turn off shuffle play.

## Repeating playback

- **Touch the repeat key.**
  - **One** – Repeat just the current video/song
  - **All** – Repeat all videos/songs in the selected list on the iPod

## Playing videos from your iPod

Videos can be played on this unit if an iPod with video capabilities is connected.

- This unit can play back "Movies", "Music videos", "Video Podcast" and "TV show" which are downloaded from the iTunes store.

### Note

This function is not available to iPod with lightning connector users.

**1 Touch Search to display iPod menus.**  
Refer to *Moving images operations* on page 21.

**2 Switch to iPod video mode.**

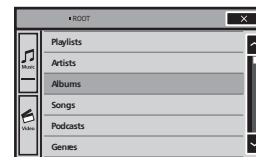

- If you want to switch to iPod video mode, touch the icon.



Switching to iPod video mode.

**3 Play the video from the iPod.**

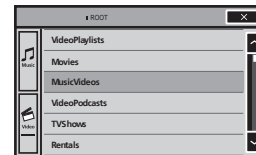

- If you want to switch to iPod music mode, touch the icon.



Switching to iPod music mode.

## iPod

## Browsing for a video/music on the iPod

To make operating and searching easy, operations to control an iPod with this unit are designed to be as similar to the iPod as possible.

### Note

Video-related functions are not available to iPod with lightning connector users.

## Searching for a video/music by category

**1 Touch the search key to pull up the iPod menus.**  
Refer to *Sound playback operations* on page 21.

**2 Touch one of the categories in which you want to search for a video/music.**

- **Video Playlists** (video playlists)
- **Movies** (movies)
- **Music Videos** (music videos)
- **Video Podcasts** (video podcasts)
- **TV Shows** (TV shows)
- **Rentals** (rentals)
- **Playlists** (playlists)
- **Artists** (artists)
- **Albums** (albums)
- **Songs** (songs)
- **Podcasts** (podcasts)
- **Genres** (genres)
- **Composers** (composers)
- **Audiobooks** (audiobooks)

**3 Touch the title of the list that you want to play.**

Repeat this operation until you find the desired video/music.

### Notes

- Depending on the generation or version of the iPod, some functions may not be available.

- You can play playlists created with the MusicSphere application. The application will be available on our website.
- Playlists that you created with the MusicSphere application are displayed in abbreviated form.

## Searching the list by alphabet

**1 Select a category.**  
Refer to *Searching for a video/music by category* on page 23.

**2 Switch to alphabet search mode.**

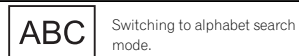

Alphabet search mode is displayed.

**3 Touch the first letter of the title of the video/song you are looking for.**

While searching, touch panel key operation is not available.

- To refine the search with a different letter, touch **Cancel**.

**4 Touch the title of the list that you want to play.**

Repeat this operation until you find the desired song/video.

## iPod

## Changing audiobook speed

- **Touch the change speed key to change the speed.**

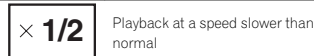
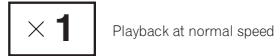
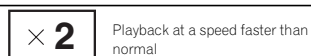

## Displaying lists related to the song currently playing (link search)

Touch the artwork to open a list of the names of songs on the album currently playing. Touch the name of the song you want to play to start playing that song.

### Note

If part of the recorded information does not display, a scroll key appears on the right side of list. Touch the scroll key to scroll.

## AppRadio Mode

### AppRadio Mode operation

This system can switch to the **AppRadio Mode**, which you can display and operate the application for iPhone or Android device on the screen. In **AppRadio Mode**, you can operate applications with finger gestures such as tapping, dragging, scrolling or flicking on the screen of the system.

Install the AppRadio app on your iPhone or Android device.

#### WARNING

**Certain uses of a smartphone may not be legal while driving in your jurisdiction, so you must be aware of and obey any such restrictions.**

**If in doubt as to a particular function, only perform it while the car is parked. No feature should be used unless it is safe to do so under the driving conditions you are experiencing.**

#### CAUTION

While driving, you cannot enter text on your iPhone or Android device.

- Pioneer is not liable for any issues that may arise from incorrect or flawed app-based content.
- The content and functionality of the supported applications are the responsibility of the App providers.
- In **AppRadio Mode**, functionality through the product is limited while driving, with available functions determined by the App providers.
- Availability of **AppRadio Mode** functionality is determined by the App provider, and not determined by Pioneer.
- **AppRadio Mode** allows access to applications other than those listed (subject to limitations while driving), but the extent to which content can be used is determined by the App providers.

#### Important

- For users of iPod with 30-pin connectors, only the USB input 1 port supports **AppRadio Mode**.
- When listening to music and sounds from application simultaneously, see the following section. Refer to *Setting the App sound mixing* on page 25.

#### Notes

- Applications operable by switching this system to **AppRadio Mode** are only those available for **AppRadio Mode**.
- Please check applications supported  
**AppRadio Mode at**  
<http://www.pioneerelectronics.com/AppRadio>  
in Canada  
<http://www.pioneerelectronics.ca/AppRadioMode>

### iPhone compatibility

**AppRadio Mode** is compatible with the following iPod models.

## AppRadio Mode

- iPod touch 5th generation
- iPod touch 4th generation
- iPhone 5
- iPhone 4S
- iPhone 4

### Android compatibility

- Operation methods may vary depending on the Android devices and the software version of Android OS.
- Depending on the version of the Android OS, it may not be compatible with this equipment.
- Compatibility with all Android devices is not guaranteed.  
For details about Android device compatibility with this product, refer to the information on our website.

### Setting the App connection

Settings are required according to the connected device. For setting details, refer to *Starting procedure* on page 24.

**App Connection Settings** can be set when all of the following conditions are met.

- The iPhone is not connected to RGB input.
- Nothing is connected to the HDMI input.
- No Bluetooth connection.
- The source is turned off.

### Starting procedure

**1 Install the AppRadio app on your iPhone or Android device.**

**2 After configuring App Connection Settings, connect the iPhone or Android device to this unit.**

- **For iPod with lightning connector users**

- 1 Turn the source off.  
Refer to *Turning the source ON/OFF* on page 8.

- 2 Press the home button to switch to the home display.

- 3 Touch the system key to open the system menu.

- 4 Touch **App Connection Settings** on the system menu.

- 5 Touch the setting item to select **iPhone (Digital AV)**.

- Use the CD-IH202 (sold separately) and Lightning Digital AV Adapter (Apple Inc. products) (sold separately) when you use this function.  
— Refer to *When connecting with optional CD-IH202 cable* on page 51.

- A Bluetooth connection is required for iPod with lightning connector. Refer to *Bluetooth connection menu* on page 45.

- If an optional CD-IH202 cable is used for connection, music and video sources on the iPod cannot be played. To use this unit to play music or a video source on an iPod, install the CarMediaPlayer app on your iPod. Refer to the CarMediaPlayer manual for more information.

- **For iPod with 30-pin connector users**

- 1 Turn the source off.  
Refer to *Turning the source ON/OFF* on page 8.

- 2 Press the home button to switch to the home display.

- 3 Touch the system key to open the system menu.

- 4 Touch **App Connection Settings** on the system menu.

- 5 Touch the setting item to select **Others**.

- Use the CD-IU201S (sold separately) when you use this function.  
— Refer to *When connecting with optional CD-IU201S cable* on page 52.

- When you use an iPhone, set the RGB input to **iPhone**. For details, refer to *Setting the RGB Input* on page 41.

- **For Android device users**

- 1 Turn the source off.  
Refer to *Turning the source ON/OFF* on page 8.

## AppRadio Mode

- 2 Press the home button to switch to the home display.
- 3 Touch the system key to open the system menu.
- 4 Touch **App Connection Settings** on the system menu.
- 5 Touch the setting item to select **Others**.
  - Use the CD-AH200 (sold separately) when you use this function.
  - Refer to *When connecting the Android device with MHL port* on page 52.
  - Refer to *When connecting the Android device with HDMI port* on page 52.
  - A Bluetooth connection is required for Android devices. Refer to *Bluetooth connection menu* on page 45.

When there are devices connected to both RGB input and HDMI input, priority is given to the device connected to HDMI input.

### 3 Start an application available for AppRadio Mode from the iPhone or the Android device.

An image of the application is displayed on the screen of this system.

- You can start an application available for **AppRadio Mode** also from a launcher application.

### 4 Press MODE.

- Press the home button to switch to the home display and then touch the **Apps** key to start the launcher application.
- The **Apps** key icons differ on iPhones and Android devices.

### 5 Operate the application.

## Setting the Keyboard



For your safety, the keyboard functionality is only available when the vehicle is stopped and the parking brake is engaged.

Depending on the application, you can input text on the display. In order to input text correctly using keyboard which appears on this unit, you need to set the language setting in this function. When the **AppRadio Mode** is used, the language setting for the keyboard set for the function and the language setting for the iPhone keyboard need to be the same.

- Keyboard is available only for the iPhone.
- Keyboard is available only in **AppRadio Mode**.

When you tap a text input area of an application for iPhone, a keyboard will be displayed on-screen. You can input the desired text directly from this system.

- The language preference for the keyboard of this system should be same as the setting on your iPhone.  
If the settings for this product and the iPhone are different, you may not be able to enter characters properly.

### 1 Press the home button twice to switch from the AppRadio Mode display to the home display.

### 2 Touch the system key to open the system menu.

### 3 Touch Keyboard on the System menu to select desired language.

## AppRadio Mode

### 4 Touch < or > to select a desired language.

**French** (French)—**German** (German)—**Greek** (Greek)—**Russian** (Russian)—**English** (US English)—**English (UK)** (UK English)—**Dutch** (Dutch)—**Italian** (Italian)—**Norwegian** (Norwegian)—**Swedish** (Swedish)—**Finnish** (Finnish)—**Spanish** (Spanish)—**Portuguese** (Portuguese)

### 5 Tap the text input area on the application screen of the iPhone.

Touch  to hide the keyboard.

## Setting the App sound mixing

The sound of application during **AppRadio Mode** can be adjusted.

Enable this setting when you want to mix the App sound with the sound from a built-in source (such as the radio). The volume of the App sound can be selected from three levels.

### 1 Press the home button twice to switch from the AppRadio Mode display to the home display.

### 2 Touch the system key to open the system menu.

### 3 Touch App sound mixing on the System menu to select desired setting.

**Off** (off)—**Low** (low)—**Mid** (mid)—**High** (high)

## Moving images operations

You can use this unit to view external storage device (USB, SD) files.

### Touch panel keys

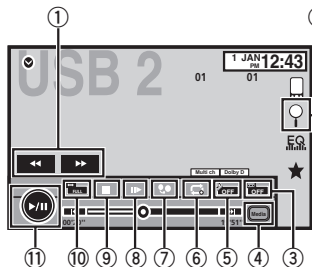

- ① **Fast forward key/Reverse key**  
Fast forwarding or reversing  
Touch to change the fast forward and reverse speed.
- ② **Search key**  
Displaying USB/SD menus.
- ③ **Switch subtitle language key**  
With DivX files featuring multi-subtitle recordings, you can switch between subtitle languages during playback.
- ④ **Media key**  
Switching between media file types to play on Music/Video/Photo.
- ⑤ **Switch audio language key**  
With DivX files that provides audio playback in different languages and different audio systems (Dolby Digital, DTS, etc.), you can switch between languages/audio systems during playback.

- ⑥ **Repeat key**  
Selecting the repeat range.  
Refer to *Repeating playback* on page 28.
- ⑦ **Resolution key**  
Adjusting the images on the display.
- ⑧ **Slow-motion playback key**  
(Function for DivX file/MPEG-4)  
Moving the selection ahead one frame at a time during playback.  
Touch and hold down the key for more than two seconds to slow down playback speed.
- ⑨ **Stop key**  
Stopping playback.  
If you resume playback, playback will start from the point where you stopped. Touch the key again to stop playback completely.
- ⑩ **Screen mode key**  
Changing the screen mode.  
Refer to *Changing the wide-screen mode* on page 10.
- ⑪ **Pause and play key**  
Pausing playback.  
Returning to normal playback during paused, slow motion, or frame-by-frame playback.

## Basic operations

### Playing back videos

- ① Connect the USB storage device or insert the SD card.  
Playback will automatically start.  
When the source icon is not displayed, it can be displayed by touching the screen.

### Fast forwarding or reversing using the buttons

- ① Press and hold ◀ or ▶ (TRK).

### Ejecting an SD

- Refer to *Ejecting an SD* on page 11.

### Notes

- Touch panel keys not listed under *Moving images operations* may appear on the display. Refer to *Indicator list* on page 61.
- You can also switch between languages/audio systems using **Video Setup** menu. For details, refer to *Setting the audio language* on page 38.
- This unit will return to normal playback if you change the audio language during fast forward/fast reverse, pause or slow motion playback.
- You can also switch between subtitle languages using **Video Setup** menu. For details, refer to *Setting the subtitle language* on page 38.
- This unit will return to normal playback if you change the subtitle language during fast forward/fast reverse, pause or slow motion playback.

## Sound playback operations

You can use this unit to listen to USB/SD audio files.

### Notes

- The play time may not display correctly.

- When playing back files recorded as VBR (variable bit rate) files, the play time will not be correctly displayed if fast forward or reverse operations are used.
- To ensure proper operation, connect the dock connector cable from the iPod directly to this unit.
- While the iPod is connected to this unit, the iPod cannot be turned on or off.
- If the characters recorded on the disc are not compatible with this unit, those characters will not be displayed.
- Text information may not be correctly displayed depending on the recorded environment.
- Disconnect the USB storage device when you are done using it.
- When you select **Speana** on *Selecting the background display* on page 46, the artwork is not displayed.

### Touch panel keys

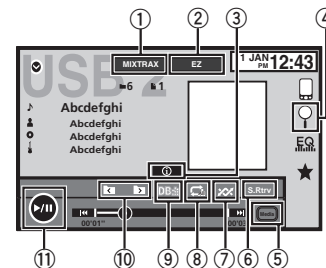

- ① **MIXTRAX key**  
Displaying the MIXTRAX screen.
- ② **MIXTRAX EZ key**  
Starting MIXTRAX EZ.

## USB/SD

**3 Information key**

Switching the text information to display on this unit when playing MP3/WMA/AAC/WAV files.

**4 Search key**

Displaying the file name list to select the files.

**5 Media key**

Switching between media file types to play on external storage device (USB, SD).

**6 Sound retriever key**

Refer to *Using sound retriever* on page 10.

**7 Random key**

Playing songs in random order.

**8 Repeat key**

Selecting the repeat range.

**9 DB key**

Creating a database that enables searches by artist name, genre, and other options. Refer to *Music browse mode* on page 27.

**10 Previous folder key/Next folder key**

Selecting a folder.

**11 Pause and play key**

Pausing and starting playback.

**Basic operations**

Playing back tracks

- 1 Connect the USB storage device or insert the SD card.  
Playback will automatically start.  
When the source icon is not displayed, it can be displayed by touching the screen.

Fast forwarding or reversing using the buttons

- 1 Press and hold ◀ or ▶ (TRK).

**Music browse mode**

This unit creates an index in order to facilitate browsing for a song. You can search by the categories such as albums and artists.

**CAUTION**

- This function is not available when the external storage device (USB, SD) is locked.
- This function is not available when the free space of external storage device (USB, SD) is less than 5 MB.
- While this unit creates an index, do not turn the unit off. It may cause loss of data on your external storage device (USB, SD).
- If you switch to video or JPEG image display while a database is being created, or when a database could not be created, a message appears and database creation stops.

**1 Touch DB to create a database in Music browse mode.**

Refer to *Sound playback operations* on page 26.

**2 When "Save the Database to memory?" is displayed, touch "Yes".**

Saving of the database is completed. If you do not save it, touch "No".  
When the saving is completed, "Completed saving Database to memory." appears.  
Music browse mode will start.

**3 Display a list and touch the tag key.****4 Select a file.****Still image playback operations**

You can use this unit to view still images saved on an external storage device (USB, SD).

## USB/SD

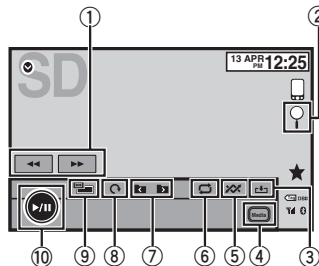
**Touch panel keys****1 Fast forward key/Reverse key**

Selecting a picture.

**2 Search key**

Displaying the file name list to select the files.

**3 Capture key**

Capturing an image in JPEG files.

**4 Media key**

Switching between media file types when there is more than one media file type saved to the external storage device (USB, SD). This key does not appear if there is only one media file type saved to the external storage device (USB, SD).

**5 Random key**

Playing files in a random order.

**6 Repeat key**

Selecting the repeat range.

**7 Previous folder key/Next folder key**

Selecting a folder.

**8 Rotate key**

Rotating the displayed picture 90° clockwise.

**9 Screen mode key**

Changing the screen mode.

Refer to *Changing the wide-screen mode* on page 10.

**10 Pause and play key**

Starting or pausing the slideshow.

**Basic operations**

Playing still images

- 1 Connect the USB storage device or insert the SD card.  
Playback will automatically start.  
• When the source icon is not displayed, it can be displayed by touching the screen.

Selecting a file using the buttons

- 1 Press ◀ or ▶ (TRK).

Fast file searching

- 1 Press and hold ◀ or ▶ (TRK).  
• You can search 10 JPEG files at a time.  
If there are fewer than 10 files, the search will cover the first or last file.

**Notes**

- Files are played back in file number order and folders are skipped if they contain no files. (If folder 1 (ROOT) contains no files, playback commences with folder 2.)
- Touch panel keys not listed under *Still image playback operations* may appear on the display.  
Refer to *Indicator list* on page 61.

**Switching the media file type**

- Touch Media to switch between media file types.

## Random play (shuffle)

- **Touch the random key.**
  - **On** – Play back files in random order within the repeat range. **Folder** and **Media**.
  - **Off** – Cancel random play.

## Repeating playback

- **Touch the repeat key.**
  - **Folder** – Repeat the current folder
  - **All** – Repeat all files
  - When **Folder** is selected, it is not possible to play back a subfolder of that folder.
  - If you select USB or SD source, the repeat play range changes to **All**.

## Selecting files from the file name list

(Function for compressed audio/DivX/MPEG-1/MPEG-2/MPEG-4)  
Operation is the same as that for Disc.  
Refer to *Selecting files from the file name list* on page 20.

## Displaying lists related to the song currently playing (link search)

Touch the artwork to open a list of the names of songs on the album currently playing. Touch the name of the song you want to play to start playing that song.

### Notes

- If part of the recorded information does not display, a scroll key appears on the right side of list. Touch the scroll key to scroll.
- This function is available for external storage devices (USB, SD) in Music browse mode.

## Playing videos from external storage device (USB, SD)

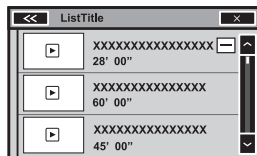

Touch the playback sign of the thumbnail to preview the file. Touch the title to start playback.

## Playing DivX® VOD content

Operation is the same as that for Disc.  
Refer to *Playing DivX® VOD content* on page 20.

## Capture an image in JPEG files

You can capture image data and use it as wallpaper. Images can be stored and recalled easily in this unit.

- Only one image can be stored on this unit. Old image is overwritten with the new one.

**1** Touch **▶/II** to pause the slide show when the desired image is displayed.

**2** Touch **Capture** to capture the desired image.

**3** When **"Do you save this image?"** is displayed, touch **Yes**.

While storing the image to this unit, **"Saving the image. During the save, please don't detach the monitor, and don't turn off the engine."** is displayed. When the process is finished, **"Image saved."** is displayed.

- To cancel the storage process, touch **No**.

## Setting the Advanced Display Resolution

(Function for USB/SD)

You can increase the resolution of moving images on your external storage device (USB, SD).

### OFF—1—2

- With some pictures, display adjustment may not be possible.
- There may not be any effect observed in some cases depending on the images being played back.



## Bluetooth Audio

### Sound playback operations

You can use this unit to listen to Bluetooth audio files.

#### Notes

- Depending on the Bluetooth audio player connected to this unit, the available operations will be limited to the following two levels:
  - A2DP profile (Advanced Audio Distribution Profile): You can only playback songs on your audio player.
  - AVRCP profile (Audio/Video Remote Control Profile): You can perform playback, pause playback, select songs, etc.
- As there is a wide variety of Bluetooth audio players available on the market, operations available with specific models may vary extensively. When attempting to run a Bluetooth audio player using this unit, refer to the instruction manual that came with the player as well as to this manual for assistance.
- As the signal from your cellular phone may cause noise, avoid using it when you are listening to songs on your Bluetooth audio player.
- The sound from a Bluetooth audio player connected to this unit will be muted while a call is in progress on a cellular phone connected to this unit via Bluetooth wireless technology.
- The play time may not display correctly.
- Depending on the type of Bluetooth audio player you have connected to this unit, operation and information display may not be available for some functions.

### Touch panel keys

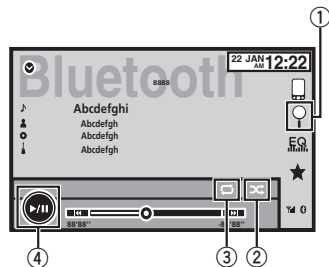

- Search key**  
Displaying the file name list to select the files.
- Random key**  
Playing songs in random order.
- Repeat key**  
Selecting the repeat range.
- Pause and play key**  
Pausing and starting playback.

### Setting up for Bluetooth audio

Before you can use the Bluetooth audio function you must establish a Bluetooth wireless connection between the unit and your Bluetooth audio player.

- Connection**  
First, you need to connect a Bluetooth audio to this unit.  
For detailed instructions on connecting your Bluetooth audio to this unit via Bluetooth wireless technology, refer to *Bluetooth connection menu* on page 45.

## Bluetooth Audio

#### Notes

- When playing back files recorded as VBR (variable bit rate) files, the play time will not be correctly displayed if fast forward or reverse operations are used.
- To ensure proper operation, connect the dock connector cable from the iPod directly to this unit.
- While the iPod is connected to this unit, the iPod cannot be turned on or off.
- If the characters recorded on the disc are not compatible with this unit, those characters will not be displayed.
- Text information may not be correctly displayed depending on the recorded environment.

### Random play (shuffle)

- Touch the random key.**
  - On** – Play back files in random order.
  - Off** – Cancel random play.

### Repeating playback

- Touch the repeat key.**
  - One** – Repeat the current song only
  - All** – Repeat all songs

## Using MIXTRAX

### MIXTRAX operation

MIXTRAX is original technology for creating non-stop mixes of selections from your audio library, complete with DJ effects that make them sound as if a DJ is right there with you playing the music.

You can enjoy your music files by installing the MIXTRAX software to your computer and using the software to transfer the files to USB devices and SD cards.  
The MIXTRAX software can be downloaded from the website below.  
<http://www.mixtraxnet.com>  
For details on how to use the MIXTRAX software, refer to the online manual.

### Touch panel keys

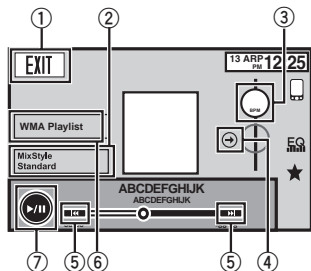

- 1 Exit key**  
Switching to the audio mode of USB/SD.
- 2 MixStyle key**  
Switching to the MixStyle display. You can select the desired MixStyle in the display.
- 3 BPM key**  
Changing the BPM (Beats Per Minute).

- 4 BPM reset key**  
Switching to the original BPM (Beats Per Minute) (minute).  
The original BPM (Beats Per Minute) does not display during playback.
- 5 Track select key**  
Touch to select a track.
- 6 Mix Playlist key**  
Switching to the Mix Playlist. You can select the desired Mix Playlist.
- 7 Pause and play key**  
Pausing and starting playback.

### MIXTRAX EZ operation

You can use this unit to play iPod/USB/SD audio files.  
MIXTRAX EZ is used to add a variety of sound effects between songs for arranging the pauses between songs. It allows you to enjoy listening to music non-stop.

- This function is only available when a file on an external storage device (USB, SD) or a song on an iPod is being played.
- This function is not available when the control mode is set to **App Mode**.
- Depending on the file/song, sound effects may not be available.
- Depending on the file/song, non-stop playback may not be available.

### Starting MIXTRAX EZ operation

- Touch MIXTRAX EZ.

### Setting MIXTRAX mode

Turn on this function to play back audio files using MIXTRAX.

## Using MIXTRAX

- Press the home button to switch to the home display.
- Touch the system key to open the system menu.

- Touch MIXTRAX Setup on the system menu.

MIXTRAX setting items are displayed.

- Short Playback Mode** – When turned on, select an audio track playback length. When this mode is turned off, the audio track will play all the way to the end.  
**60s** (60 sec.)—**90s** (90 sec.)—**120s** (120 sec.)—**150s** (150 sec.)—**180s** (180 sec.)—**Auto** (auto)—**Off** (off)  
When **Auto** is selected, the playback time for each song is set automatically when the playback song changes.
- Display Effect** – When **Display Effect** is set to on, the artwork display can be moved according to the music type.
- Cut-In Effect** – When **Cut-In Effect** is set to on, sound effects will play between tracks.
- Effect Setting** – Use **Effect Setting** to set up the sound effect you want to insert between tracks.

### Setting the effect

You can change the settings for sound effects.

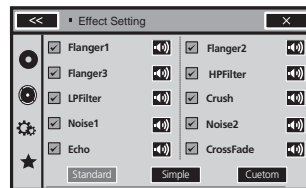

### Sound effects

- Flanger1**
- Flanger2**
- Flanger3**  
A rushing sound that mimics that rising and falling sounds of a jet engine.
- HPFilter**  
An effect that cuts off low frequencies.
- LPFilter**  
An effect that cuts off high frequencies.
- Crush**  
A sound effect that changes audio to mimic the sound of objects being crushed or smashed.
- Noise1**
- Noise2**  
A sound effect that creates white noise.
- Echo**  
A sound effect that creates an echoing effect.
- CrossFade**  
A sound effect that creates a fade in and fade out effect between songs.

### Setting sound effects as presets using the preset key

The **Standard** and **Simple** sound effects are set already as default presets.

- Touch **Standard** or **Simple** to check the settings.

The registered preset sound effect for the key that was touched is set as a preset.

### Registering sound effects as presets

Registers a desired combination of sound effects to **Custom**.  
Touch **Custom** to easily set the desired sound effect.

- Touch **Custom**.

## 2 Add a check mark to the desired sound effect by touching the option.

The marked sound effect is registered as a pre-set in **Custom**.

### Notes

- If a sound effect is touched in the selection screen for **Standard** or **Simple**, the **Custom** screen is automatically displayed and the sound effect is registered to **Custom**.
- You can listen to fixed sounds to hear examples by touching the speaker icon.

## Pandora operations

To play Pandora on the Pioneer car audio/video products, connect an iPod, iPhone or Android™ device with the most recent Pandora application installed, and start the Pandora application.

### For iPod with lightning connector users

- Set **App Connection Settings to iPhone (Digital AV)**.
- Use the CD-IH202 (sold separately) and Lightning Digital AV Adapter (Apple Inc. products) (sold separately) when you use this function.
- Refer to *When connecting with optional CD-IH202 cable* on page 51.
- A Bluetooth connection is required for iPod with lightning connector. Refer to *Bluetooth connection menu* on page 45.

### For iPod with 30-pin connector users

- Set **App Connection Settings to Others**.
- Use the CD-IU201S (sold separately) when you use this function.
- Refer to *When connecting with optional CD-IU201S cable* on page 52.
- When you use an iPhone, set the RGB input to **iPhone**. For details, refer to *Setting the RGB Input* on page 41.

### For Android device users

- Set **App Connection Settings to Others**.
- Use the CD-AH200 (sold separately) when you use this function.
- Refer to *When connecting the Android device with MHL port* on page 52.
- Refer to *When connecting the Android device with HDMI port* on page 52.
- A Bluetooth connection is required for Android devices. Refer to *Bluetooth connection menu* on page 45.

When there are devices connected to both RGB input and HDMI input, priority is given to the device connected to HDMI input.

## Important

Requirements to access Pandora using the Pioneer car audio/video products:

- Connect an iPod with 30-pin connector to USB input 1.
- Connect an iPod with lightning connector to HDMI input and enable Bluetooth.
- Connect an Android device to HDMI input and enable Bluetooth.
- iPod and iPhone compatibility
  - Apple iPhone (first generation), iPhone 3G, iPhone 3GS, iPhone 4, iPhone 4S, iPhone 5, iPod touch 1G, iPod touch 2G, iPod touch 3G, iPod touch 4G or iPod touch 5G (firmware version 3.0 or later)
  - Certain firmware versions for the iPhone may not be compatible with the Pandora application. If this appears to be the case, please update the firmware to a version that is compatible with Pandora.
- Android compatibility
  - Android OS Version 2.2 or later
- Latest version of the Pandora application, downloaded to your device (Search Apple iTunes App Store or Google Play for "Pandora").
- Current Pandora account (if you do not have a Pandora account, create one for free at <http://www.pandora.com> or with the mobile application.
- Data Plan
  - Note:** If the Data Plan for your iPhone or Android device does not provide for unlimited data usage, *additional charges from your carrier may apply* for accessing the Pandora service via 3G and/or EDGE networks.
- Connection to the Internet via 3G, EDGE or Wi-Fi network.
- Optional Pioneer adapter cable connecting your iPhone to the Pioneer car audio/video products.

**Limitations:**

- Access to the Pandora service will depend on the availability of a cellular and/or Wi-Fi network for purposes of allowing your device to connect to the Internet.
  - Ability of the Pioneer car audio/video products to access the Pandora service is subject to change without notice and could be affected by any of the following: compatibility issues with future firmware versions of iPhones or Android devices; compatibility issues with future firmware versions of the Pandora application for them; changes to the Pandora music service by Pandora; discontinuation of the Pandora music service by Pandora.
  - Certain functions of the Pandora service are not available when accessing the service through the Pioneer car audio/video products, including, but not limited to, creating new stations, deleting stations, emailing current stations, buying tracks from iTunes, viewing additional text information, logging in to Pandora, and adjusting Cell Network Audio Quality.
- Pandora internet radio is a music service not affiliated with Pioneer. More information is available at <http://www.pandora.com>.

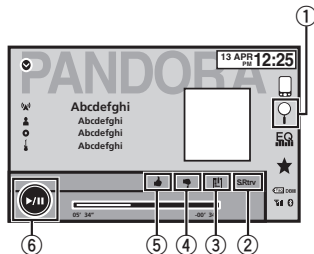
**Touch panel keys**

- 1 Search key**  
Displays the shuffle/station list. Select the desired station or shuffle mode.
- 2 Sound retriever key**  
This function is not available on Android device.  
Refer to *Using sound retriever* on page 10.
- 3 Bookmark key**  
Stores track information (Bookmark).  
Bookmarks are viewable in your profile.
- 4 Thumbs-down key**  
Giving a "thumbs-down" tells Pandora you do not like the current track. Pandora will skip to the next track, and will not play that track on the station again.
- 5 Thumbs-up key**  
Giving a "thumbs-up" tells Pandora that you like the current track. Pandora will continue to play that track and tracks like it on the station.
- 6 Pause and play key**  
Pausing and starting playback.

**Basic operations****Playing tracks**

- 1 Connect your device.**  
For an iPod with lightning connector or an Android device, a Bluetooth connection is required as well.  
Refer to *Pandora operations* on page 31.
- 2 Switch the source to Pandora.**

**Skipping tracks**

- 1 Press ► (TRK).**

**Notes**

- Touch panel keys not listed under *Pandora operations* may appear on the display.  
Refer to *Indicator list* on page 61.
- Pandora limits the number of skips allowed on their service. If you attempt to skip tracks beyond the limit, "**Skip limit reached.**" is displayed. If you have reached the skip limit and you give a "thumbs-down", the current track will continue to play, but your feedback will be registered.
- When the **Connect** key is displayed, manually connect a registered Bluetooth device.

**Selecting and playing Pandora® stations/shuffle**

Touch the list for your Pandora stations to select one of them to play.

**1 Display the shuffle/station list.**

Refer to *Pandora operations* on page 31.

**2 Change the sort order.**

	You can sort the items in the list alphabetically.
	You can sort the items in the list in order of the dates on which the items were created.
	You can scroll the titles in the list while you touch and hold down the scroll icon.

**3 Select shuffle or the desired station.**

	Shuffle mode will play tracks from your selected stations. You can edit shuffle preferences on your mobile device.
--	--

**Note**

Stations indicated by are shared stations.

## Bluetooth telephone

### Bluetooth telephone operations

You can use Bluetooth telephone.

#### Important

- Leaving the unit on standby to connect to your phone via Bluetooth while the engine is not running can drain the battery.
- Advanced operations that require attention such as dialing numbers on the monitor, etc., are prohibited while driving. Park your vehicle in a safe place when using these advanced operations.
- Bluetooth connection menu cannot be selected while driving.
- Operations available may be limited depending on the cellular phone connected to this unit.
- Be sure to park your vehicle in a safe place and apply the parking brake when performing this operation.
- If you are unable to complete the connection using this unit, use the device to connect to the unit.
- If you connect more than one device at a time, connected device may not operate properly. Connecting one device at a time is recommended.

### Touch panel keys

#### Telephone standby display

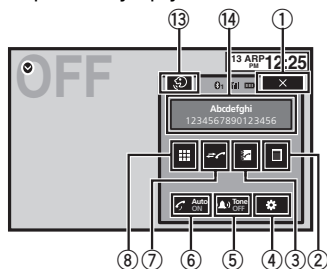

#### When switching to the entering phone number mode

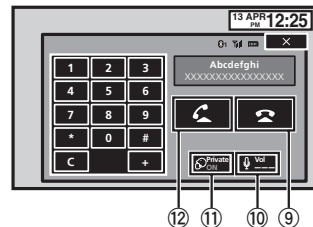

- Close key**  
Display is closed.
- Preset dial key**  
Displaying the preset dial screen.
- Phone book key**  
Switching to the phone book mode.
- Setting key**  
Displaying the Bluetooth connection menu.

## Bluetooth telephone

- Tone key**  
Turning the ring tone for incoming calls on or off.
- Auto-answer key**  
Turning automatic answering on or off.
- History key**  
Switching to the missed, received and dialed call lists.
- Key pad key**  
Switching the mode to enter the phone number directly.
- On-hook key**  
Ending a call.  
Rejecting an incoming call.  
Canceling call waiting.
- Volume key**  
Adjusting the other party's listening volume.
- Private mode key**  
Turning private mode on or off.
- Off-hook key**  
Accepting an incoming call.  
Making a phone call, when selecting a phone number.  
Switching between callers on hold.
- Voice control key**

#### Notes

- Private mode can only be operated while you are talking on the phone.
- To end the call, both you and the other caller must hang up your phones.
- Touch panel keys not listed under *Bluetooth telephone operations* may appear on the display.  
Refer to *Indicator list* on page 61.

- Volume key cannot be operated when private mode is on.

### Text information

- Incoming call notice**  
Indicates that an incoming call has been received and has not been checked yet.
  - Not displayed for calls made when your cellular phone is disconnected from this unit.

### Setting up for hands-free phoning

Before you can use the hands-free phoning function you must set up the unit for use with your cellular phone. This entails establishing a Bluetooth wireless connection between this unit and your phone, registering your phone with this unit, and adjusting the volume level.

- Connection**  
First, you need to connect a Bluetooth telephone to this unit.  
For detailed instructions on connecting your phone to this unit via Bluetooth wireless technology, refer to *Pairing from this unit* on page 45.
- Volume adjustment**  
Adjust the earpiece volume of your cellular phone to your preference. The unit will record the adjusted volume level as the default setting.

#### Notes

- The volume of the caller's voice and ring tone may vary depending on the type of cellular phone.
- If there is a large volume difference between the ring tone and caller's voice, the overall volume level may become unstable.

## Bluetooth telephone

- Make sure to adjust the volume to a proper level before disconnecting the cellular phone from the unit. If the volume is muted (zero level) on your cellular phone, the volume level of your cellular phone remains muted even after the cellular phone is disconnected.

### Calling a number in the phone book

The contacts on your phone will normally be transferred automatically when the phone is connected. If it is not, use your phone menu to transfer the contacts. The visibility of this unit should be on when you use the phone menu. Refer to *Switching visible unit* on page 46. After finding the number you want to call in the phone book, you can select the entry and make the call.

#### 1 Touch the phone book key to switch to the phone book mode.

#### 2 Select the phone number list.

The detailed phone number list of the selected entry is displayed.

#### 3 Select the phone number.

- If you want to store the phone number, touch and hold the list.

#### 4 Touch the off-hook key to make the call.

#### 5 Touch the on-hook key to end the call.

#### Note

The contacts on your phone will normally be transferred automatically when the phone is connected. If it is not, use your phone menu to transfer the contacts. The visibility of this unit should be on when you use the phone menu. Refer to *Switching visible unit* on page 46.

### Selecting a number by alphabet search mode

If a lot of numbers are registered in the phone book, you can search for the phone number by alphabet search mode.

#### 1 Touch the phone book key to switch to the phone book mode.

#### 2 Touch ABC to switch to alphabet search mode.

#### 3 Touch the first letter of the entry you are looking for.

The Phone Book entries starting with that letter (e.g. "Ben", "Brian" and "Burt" when "B" is selected) will be displayed.

- If you want to change the character to Russian, touch the icon. To return to English, touch the icon again.



Changing the character to Russian.

- The order of the first name and last name may be different from that of the cellular phone.

#### 4 Touch the list to display the phone number list of the selected entry.

- If several phone numbers are included in an entry, select one by touching the list.
- If you want to switch to the call history list, touch the icon.



Switching to the call history list.

#### 5 Touch the off-hook key to make the call.

#### 6 Touch the on-hook key to end the call.

## Bluetooth telephone

### Inverting names in phone book

When your cellular phone is connected to this unit, the first and last names of your contacts may be registered to the phone book in reverse order. You can use this function to change the order back.

(Inverting the names in the phone book)

#### 1 Touch the phone book key to switch to the phone book mode.

#### 2 Invert names in phone books.



Inverting names in phone books.

#### 3 "Would you like to invert all names?" appears. Touch Yes to continue.

While the names are inverted,  is displayed.

- If the inversion fails, "Invert Name Error" appears. In such cases, try again from the beginning.

#### Note

Inverting the names of your contacts from this unit does not affect the data on your Bluetooth device.

### Using the missed, received and dialed call lists

The 80 most recent calls dialed, received, and missed are stored in the memory. You can browse them and call numbers from these lists.

#### 1 Touch the history key to display the call history list.

#### 2 Select Missed Calls, Dialed Calls or Received Calls.



Displaying the received call list.



Displaying the dialed call list.



Displaying the missed call list.

#### 3 Touch the list number to select a phone number.

Name and phone number are displayed in the detailed list.

- If you want to store the phone number, touch and hold the list.

#### 4 Touch the off-hook key to make the call.

#### 5 Touch the on-hook key to end the call.

### Setting automatic answering

If this function is on, this unit automatically answers all incoming calls.

- Touch the auto-answer key to turn automatic answering on or off.

### Adjusting the other party's listening volume

To maintain the good sound quality, this unit can adjust the other party's listening volume. If the volume is not loud enough for the other party, use this function.

## Bluetooth telephone

- **Touch the volume key to select Far-End VOL.**

### 1—2—3

- This function can be performed even while talking on the phone.
- Settings can be stored for each device.

## Switching the ring tone

You can select whether or not to use this unit's ring tone. If this function is set to on, the ring tone for this unit will sound.

- 1 **Connect your cellular phone to this unit.**
- 2 **Touch the tone key to turn the ring tone on or off.**

## Using the preset dial lists

You can easily store up to six phone numbers as presets.

- 1 **Touch the preset dial key to display the preset screen.**
- 2 **Touch one of the phone numbers to select.**
  - If you want to delete a preset phone number, touch and hold the phone number you wish to delete.
- 3 **Touch the off-hook key to make the call.**
- 4 **Touch the on-hook key to end the call.**

## Making a call by entering phone number

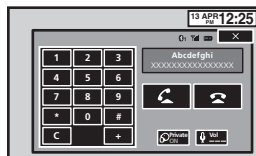

### Important

Be sure to park your vehicle in a safe place and apply the parking brake when performing this operation.

- 1 **Touch the key pad key to start entering the phone number.**
- 2 **Touch the number icons to input the numbers.**
  - Up to 32 digits can be entered.
- 3 **Touch the off-hook key to make the call.**
- 4 **Touch the on-hook key to end the call.**

### Note

Entering phone number mode cannot be operated unless a Bluetooth telephone is connected to this unit.

## Setting the private mode

During a conversation, you can switch to private mode (talk directly on your cellular phone).

- **Touch the private mode key to turn private mode on or off.**

## Bluetooth telephone

## Voice control

If your iPhone is connected to this unit, you can use voice commands to make calls, for example.

### 1 Touch the voice control key.

The display switches to the voice control screen. You can also switch to the voice control screen by pressing and holding down the home button while the source is on.



### 2 Start voice control.



Indicates that continuous calls can be made uninterrupted.



Indicates that the display is closed.

### Notes

- In order for your voice commands to be recognized and interpreted correctly, ensure that conditions are suitable for recognition.
- Please note that wind blowing through the vehicle windows and noise coming from outside the vehicle can interfere with voice command operation.
- For optimum pick-up, the microphone should be placed directly in front of the driver at a suitable distance.
- Speaking too soon after the start of the command may cause voice recognition to fail.
- Speak slowly, deliberately, and clearly.

## Menu operations

### Touch panel keys

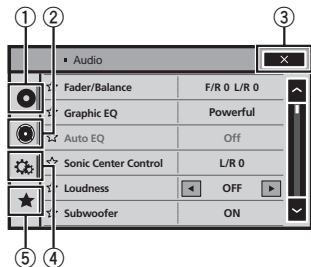

#### ① Video setup key

Refer to *Setting up the video player* on page 38.

#### ② Audio function key

Refer to *Audio adjustments* on page 36.

#### ③ Close key

Returning to the current source display.

#### ④ System key

Refer to *System settings* on page 41.

#### ⑤ Favorite key

You can choose menus within each menu (Audio function menu, etc.) and register them to this favorite menu. Refer to *favorite menu* on page 45.

### Notes

- You can display the **Video Setup** when a **Disc**, **USB** or **SD** source is selected.
- If you start the **Video Setup** menu, playback is stopped.

- You cannot display the Audio function menu when the mute function is on or a JPEG file is playing.

**1 Press the home button to switch to the home display.**

**2 Touch any of the following touch panel keys to select the menu to be adjusted.**



## Audio adjustments

### Using fader/balance adjustment

**Fader/Balance** displays when Rear Speaker is set to **Full** on the System Menu. You can change the fader/balance setting to provide an ideal listening environment for all of the occupied seats.

**1 Press the home button to switch to the home display.**

**2 Touch the audio function key to open the audio menu.**

**3 Touch Fader/Balance on the audio function menu.**

**4 Touch  $\wedge$  or  $\vee$  to adjust the front/rear speaker balance.**

Range: **F 15 L/R 0 to R 15 L/R 0**

- Select **F/R 0 L/R 0** when only using two speakers.

**5 Touch  $\langle$  or  $\rangle$  to adjust the left/right speaker balance.**

Range: **F/R 0 L 15 to F/R 0 R 15**

### Note

You can also set the fader/balance by dragging the dot on the displayed table.

### Using balance adjustment

**Balance** displays when Rear Speaker is set to **Subwoofer** on the System Menu. This setting will allow you to adjust the balance between right/left sound output.

**1 Press the home button to switch to the home display.**

**2 Touch the audio function key to open the audio menu.**

**3 Touch Balance on the audio function menu.**

**4 Touch  $\langle$  or  $\rangle$  to adjust the left/right speaker balance.**  
Range: **L 15 to R 15**

### Note

You can also set the balance by dragging the dot on the displayed table.

### Using the equalizer

You can adjust the equalization to match the car's interior acoustic characteristics as desired.

### Recalling equalizer curves

There are seven stored equalizer curves which you can easily recall at any time. Here is a list of the equalizer curves.

Display	Equalizer curve
<b>S.Bass</b>	Super bass
<b>Powerful</b>	Powerful
<b>Natural</b>	Natural
<b>Vocal</b>	Vocal
<b>Flat</b>	Flat
<b>Custom1</b>	Custom 1
<b>Custom2</b>	Custom 2

- The equalizer curves for **Custom1** and **Custom2** can be adjusted.
- You cannot select **Custom1** and **Custom2** when using the auto-equalizer.
- When **Flat**, no changes are made to the sound. You can check the effects of the equalizer curves by switching alternatively between **Flat** and another equalizer curve.



## Audio adjustments

- 1 Press the home button to switch to the home display.
- 2 Touch the audio function key to open the audio menu.
- 3 Touch Graphic EQ on the audio function menu.
  - You cannot select or adjust the equalizer curves of **Custom1** and **Custom2** when using the auto-equalizer.
- 4 Touch the desired setting.  
S.Bass—Powerful—Natural—Vocal—Flat—Custom1—Custom2

### Adjusting the 8-band graphic equalizer

You can adjust the level of each band for the equalizer curves.

- A separate **Custom1** curve can be created for each source. If you make adjustments when a curve other than **Custom2** is selected, the equalizer curve settings will be stored in **Custom1**.
- A **Custom2** curve that is common for all sources can be created. If you make adjustments when the **Custom2** curve is selected, the **Custom2** curve will be updated.

- 1 Press the home button to switch to the home display.
- 2 Touch the audio function key to open the audio menu.
- 3 Touch Graphic EQ on the audio function menu.
- 4 Touch the desired setting.  
S.Bass—Powerful—Natural—Vocal—Flat—Custom1—Custom2

- 5 Touch the table to adjust the level of the equalizer band.  
Range: +12dB to -12dB

### Using the auto-equalizer

The auto-equalizer is an equalizer curve created by auto EQ (refer to *Auto EQ (auto-equalizing)* on page 43).

You can turn the auto-equalizer on or off. If you connect an optional microphone to this unit, you can use this function.

- 1 Press the home button to switch to the home display.
- 2 Touch the audio function key to open the audio menu.
- 3 Touch Auto EQ to turn the auto-equalizer on or off.
  - You cannot use this function if auto EQ has not been carried out.

### Using sonic center control

Sound that is suited for the listening position can easily be created with this function.

- 1 Press the home button to switch to the home display.
- 2 Touch the audio function key to open the audio menu.
- 3 Touch Sonic Center Control on the audio function menu.
- 4 Touch < or > to select a listening position.  
Range: Left 7 to Right 7

## Audio adjustments

### Adjusting loudness

Loudness compensates for deficiencies in the low-frequency and high-frequency ranges at low volume.

- 1 Press the home button to switch to the home display.
- 2 Touch the audio function key to open the audio menu.
- 3 Touch ◀ or ▶ to select a desired level for loudness.  
Off (off)—Low (low)—Mid (mid)—High (high)

### Using subwoofer output

This unit is equipped with a subwoofer output which can be turned on or off.

- The cut-off frequency and output level can be adjusted when the subwoofer output is on.
- 1 Press the home button to switch to the home display.

- 2 Touch the audio function key to open the audio menu.
- 3 Touch Subwoofer on the audio function menu.
- 4 Touch On or Off next to Subwoofer to turn the subwoofer output on or off.
- 5 Touch Normal or Reverse next to Phase to select the phase of subwoofer output.
- 6 Touch ◀ or ▶ next to Level to adjust the output level of the subwoofer.  
Range: +6 to -24

- 7 Touch ◀ or ▶ next to Frequency to select the cut-off frequency.  
50Hz—63Hz—80Hz—100Hz—125Hz  
Only frequencies lower than those in the selected range are outputted from the subwoofer.

### Boosting the bass

You can boost the bass level.

- 1 Press the home button to switch to the home display.
- 2 Touch the audio function key to open the audio menu.
- 3 Touch ◀ or ▶ to select a desired level.  
Range: 0 to +6

### Using the high pass filter

When you do not want low sounds from the subwoofer output frequency range to play from the front or rear speakers, turn on the HPF (high pass filter).

- 1 Press the home button to switch to the home display.
- 2 Touch the audio function key to open the audio menu.
- 3 Touch ◀ or ▶ next to the frequency to select cut-off frequency.  
Off (off)—50Hz—63Hz—80Hz—100Hz—125Hz  
Only frequencies higher than those in the selected range are output from the front or rear speakers.

## Audio adjustments

### Adjusting source levels

With SLA (source level adjustment), the volume levels of each source can be adjusted to prevent significant differences between sources.

- Settings are based on the FM volume level, which remains unchanged.

- 1 Press the home button to switch to the home display.
- 2 Touch the audio function key to open the audio menu.
- 3 Compare the FM volume level with the level of the source you wish to adjust.
- 4 Touch Source Level Adjuster on the audio function menu.
- 5 Touch  $\wedge$  or  $\vee$  to adjust the source volume.

Range: +4 to -4

#### Notes

- Source Level Adjuster is not available when FM is selected as the source.
- The AM volume level can also be adjusted with this function.
- Video CD, CD, compressed audio, DivX, MPEG-1, MPEG-2 and MPEG-4 are automatically set to the same source level adjustment volume.
- When an iPod and a USB storage device are connected to USB input 1 or USB input 2, the source level adjustment volume for each is automatically set to the same level for each USB input. USB input 1 and USB input 2 are not automatically set to the same setting.

## Setting up the video player

### Setting the subtitle language

You can set a desired subtitle language. When available, the subtitles will be displayed in the selected language.

- 1 Press the home button to switch to the home display.
- 2 Touch the video setup key to open the video setup menu.
- 3 Touch Subtitle Language on the Video Setup menu.  
A subtitle language menu is displayed.

#### 4 Touch the desired language.

The subtitle language is set.

- If you have selected **Others**, refer to *When you select Others* on page 38.

#### Notes

- If the selected language is not available, the language specified on the disc is displayed.
- You can also switch the subtitle language by touching the switch subtitle languages key during playback.
- The setting made here will not be affected even if the subtitle language is switched during playback using the switch subtitle languages key.

### When you select Others

A language code input display is shown when **Others** is selected. Refer to *Language code chart for DVD* on page 68.

- Touch 0 to 9 to input the language code.
  - To cancel the entered numbers, touch **C**.
  - To register the code, touch the following touch panel key.



Registering the code.

### Setting the audio language

You can set the preferred audio language.

- 1 Press the home button to switch to the home display.
- 2 Touch the video setup key to open the video setup menu.
- 3 Touch Audio Language on the Video Setup menu.  
An audio language menu is displayed.

#### 4 Touch the desired language.

The audio language is set.

- If you have selected **Others**, refer to *When you select Others* on page 38.

#### Notes

- If the selected language is not available, the language specified on the disc is used.
- You can also switch the audio language by touching the switch audio languages key during playback.
- The setting made here will not be affected even if the audio language is switched during playback using the switch audio languages key.

### Setting the menu language

You can set the preferred language in which the menus recorded on a disc are displayed.

- 1 Press the home button to switch to the home display.

## Setting up the video player

2 Touch the video setup key to open the video setup menu.

3 Touch Menu Language on the Video Setup menu.

A menu language menu is displayed.

4 Touch the desired language.

The menu language is set.

- If you have selected **Others**, refer to *When you select Others* on page 38.

### Note

If the selected language is not available, the language specified on the disc is displayed.

## Setting the multi-angle DVD display

The angle icon can be set so it appears on scenes where the angle can be switched.

1 Press the home button to switch to the home display.

2 Touch the video setup key to open the video setup menu.

3 Touch Multi Angle on the Video Setup menu to turn angle icon display on or off.

## Setting the aspect ratio

There are two kinds of display: a wide screen display that has a width-to-height ratio (TV aspect ratio) of 16:9, and regular display that has a TV aspect of 4:3. Be sure to select the correct TV aspect for the display connected to **V OUT**.

- When using regular display, select either **Letter Box** or **Pan Scan**. Selecting **16:9** may result in an unnatural picture.
- If you select the TV aspect ratio, the unit's display will change to the same setting.

1 Press the home button to switch to the home display.

2 Touch the video setup key to open the video setup menu.

3 Touch TV Aspect on the Video Setup menu to select the TV aspect ratio.

Touch **TV Aspect** repeatedly until the desired aspect ratio appears.

- **16:9** – Wide screen picture (16:9) is displayed as is (initial setting)
- **Letter Box** – The picture is the shape of a letterbox with black bands on the top and bottom of the screen
- **Pan Scan** – The picture is cut short on the right and left sides of the screen

### Notes

- When playing discs that do not specify **Pan Scan**, the disc is played back in **Letter Box** display even if you select the **Pan Scan** setting. Confirm whether the disc package bears the **16:9 [LB]** mark.
- The TV aspect ratio cannot be changed for some discs. For details, refer to the disc's instructions.

## Setting the slideshow interval

JPEG files can be viewed as a slideshow on this unit. In this setting, the interval between each image can be set.

1 Press the home button to switch to the home display.

2 Touch the video setup key to open the video setup menu.

## Setting up the video player

3 Touch Time Per Photo Slide on the Video Setup menu to select the slideshow interval.

Touch **Time Per Photo Slide** repeatedly until the desired setting appears.

- **5sec** – JPEG images switch at intervals of 5 seconds
- **10sec** – JPEG images switch at intervals of 10 seconds
- **15sec** – JPEG images switch at intervals of 15 seconds
- **Manual** – JPEG images can be switched manually

## Setting parental lock

Some DVD video discs let you use parental lock to restrict children from viewing violent and adult-oriented scenes. You can set parental lock to the desired level.

- When you have a parental lock level set and play a disc featuring parental lock, code number input indications may be displayed. In such cases, playback will begin when the correct code number is entered.

## Setting the code number and level

A code number must be registered in order to play back discs with parental lock.

1 Press the home button to switch to the home display.

2 Touch the video setup key to open the video setup menu.

3 Touch Parental on the Video Setup menu.

4 Touch 0 to 9 to input a four digit code number.

- To cancel the entered numbers, touch **C**.
- To register the code, touch the following touch panel key.



Registering the code.

The code number is set, and the level can now be set.

5 Touch 1 to 8 to select the desired level.

6 Touch Enter.

The parental lock level is set.

- **8** – Playback of the entire disc is possible (initial setting)
- **7 to 2** – Playback of discs for children and non-adult-oriented discs is possible
- **1** – Playback of discs for children only is possible

### Notes

- We recommend to keep a record of your code number in case you forget it.
- The parental lock level is stored on the disc. Look for the level indication written on the disc package, included literature or on the disc itself. Parental lock of this unit is not possible if a parental lock level is not stored on the disc.
- With some discs, the parental lock may be active only for certain levels of scenes. The playback of those scenes will be skipped. For details, refer to the instruction manual that came with the disc.

## Changing the level

You can change the set parental lock level.

1 Press the home button to switch to the home display.

2 Touch the video setup key to open the video setup menu.

3 Touch Parental on the Video Setup menu.

## Setting up the video player

**4 Touch 0 to 9 to input the registered code number.**

**5 Registering the code.**



Registering the code.

This sets the code number, and the level can now be changed.

- If you enter an incorrect code number, the  icon is displayed. Touch **C** and enter the correct code number.
- If you forget your code number, refer to *If you forget your code number* on page 40.

**6 Touch 1 to 8 to select the desired level.**

**7 Touch Enter.**

The new parental lock level is set.

### If you forget your code number

- Press **RESET**.

## Setting the DivX subtitle file

You can select whether or not to display DivX external subtitles.

- The DivX subtitles will be displayed even when **Custom** is selected if no DivX external subtitle files exist.

**1 Press the home button to switch to the home display.**

**2 Touch the video setup key to open the video setup menu.**

**3 Touch DivX® Subtitle on the Video Setup menu to select the desired subtitle setting.**

- **Original** – Display the DivX subtitles
- **Custom** – Display the DivX external subtitles

### Notes

- Up to 42 characters can be displayed on one line. If more than 42 characters are set, the line breaks and the characters are displayed on the next line.
- Up to 126 characters can be displayed on one screen. If more than 126 characters are set, the excess characters will not be displayed.

## Displaying the DivX® VOD registration code

In order to play DivX VOD (video on demand) contents on this unit, the unit must first be registered with a DivX VOD contents provider. For registration, generate a DivX VOD registration code and submit it to your provider.

- Keep a record of the code as you will need it when you register your unit to the DivX VOD provider.

**1 Press the home button to switch to the home display.**

**2 Touch the video setup key to open the video setup menu.**

**3 Touch DivX® VOD on the Video Setup menu.**

**Registration Code** and **Deregistration Code** appear.

**4 Touch Registration Code.**

Your registration code is displayed.

## Displaying the deregistration code

If your device is already registered, deregister it by entering the deregistration code.

**1 Press the home button to switch to the home display.**

## Setting up the video player

**2 Touch the video setup key to open the video setup menu.**

**3 Touch DivX® VOD on the Video Setup menu.**

**4 Touch Deregistration Code.**

- To cancel deregistration, touch **Cancel**.

**5 Touch OK.**

The deregistration is complete.

## Automatic playback of DVDs

When a DVD disc with a DVD menu is inserted, this unit will cancel the menu automatically and start playback from the first chapter of the first title.

- Some DVDs may not operate properly. If this function is not fully operated, turn this function off and start playback.

**1 Press the home button to switch to the home display.**

**2 Touch the video setup key to open the video setup menu.**

**3 Touch DVD Auto Play to turn automatic playback on.**

- To turn automatic playback off, touch **DVD Auto Play** again.

## System settings

### Setting the App connection

Refer to *Setting the App connection* on page 24.

### Switching the auxiliary setting

Activate this setting when using an auxiliary device connected to this unit.

- 1 Press the home button to switch to the home display.
- 2 Touch the system key to open the system menu.
- 3 Touch AUX Input on the system menu to turn AUX Input on or off.

### Setting AV input

Activate this setting when using an external video component connected to this unit.

- 1 Press the home button to switch to the home display.
- 2 Touch the system key to open the system menu.
- 3 Touch AV Input on the system menu to turn AV Input on or off.

### Setting the RGB Input

You can switch the setting of RGB input.

- 1 Press the home button to switch to the home display.
- 2 Touch the system key to open the system menu.

### 3 Touch RGB Input on the system menu to select the RGB input.

- iPhone—QVGA NAVI—WVGA NAVI**
- If you use **AppRadio Mode**, set to **iPhone**.
  - When connecting a navigation system, set whichever of **QVGA NAVI** and **WVGA NAVI** matches the specifications of the system.

### Setting the App sound mixing

Refer to *Setting the App sound mixing* on page 25.

### Updating firmware

This function is used to update this unit with the latest firmware.

#### Important

- The only port that supports the firmware update is USB input 1.
- Never turn the unit off and never disconnect the USB storage device while the firmware is being updated.
- You can only start the firmware update when the vehicle is stopped and the parking brake is engaged.

- 1 Connect the USB storage device that contains only the update file.
- 2 Press the home button to switch to the home display.
- 3 Touch the system key to open the system menu.

- 4 Touch Firmware Update.

- 5 Touch Start to display the data transfer mode.
  - Follow the on-screen instructions to finish updating the firmware.

## System settings

- This unit will reset automatically after the firmware update is completed if the update is successful.

#### Notes

- When the firmware update starts, the source is turned off and the Bluetooth connection disconnected.
- If "Update Failed!" appears on the screen, touch **Continue** to proceed and start the recovery sequence.

### Displaying the firmware version

If this unit fails to operate properly, you may need to consult your dealer for repair. In such cases, you may be asked to specify the firmware version. Perform the following procedure to check the version on this unit.

- 1 Press the home button to switch to the home display.
- 2 Touch the system key to open the system menu.
- 3 Touch Firmware Information to display to the version of the firmware of this unit.

### Setting MIXTRAX mode

Refer to *Setting MIXTRAX mode* on page 30.

### Changing the picture adjustment

- You can adjust the **Brightness** (brightness), **Contrast** (contrast), **Color** (color), **Hue** (hue), **Dimmer** (dimmer), and **Temperature** (temperature) for each source and rear view camera.
- You cannot adjust **Hue** for the audio source.

- You cannot adjust **Color** and **Hue** for NAVI and Apps.

- 1 Press the home button to switch to the home display.
- 2 Touch the system key to open the system menu.
- 3 If you are adjusting the Picture Adjustment, select the unit.



Completing **Picture Adjustment** for the Navigation system when the RGB input setting is set to **QVGA NAVI** or **WVGA NAVI**.

Completing **Picture Adjustment** for the **AppRadio Mode** when the RGB input setting is set to **iPhone**.



Adjusting the **Picture Adjustment** for the rear view camera.



Adjusting the **Picture Adjustment** for the source.

- 4 Touch any of the following touch panel keys to select the function to be adjusted. **Picture Adjustment** items are displayed.

- **Brightness** – Adjusts the black intensity
- **Contrast** – Adjusts the contrast
- **Color** – Adjusts the color saturation
- **Hue** – Adjusts the tone of color (red or green is emphasized)
- **Dimmer** – Adjusts the brightness of the display
- **Temperature** – Adjusts the color temperature, resulting in a better white balance
  - You can adjust **Hue** only when the color system is set to NTSC.

## System settings

- With some rear view cameras, picture adjustment may not be possible.

### 5 Touch ◀ or ▶ to adjust the selected item.

Each time you touch ◀ or ▶, the level of the selected item increases or decreases.

- **Dimmer** can be adjusted from **+1** to **+48**.
- **Temperature** can be adjusted from **+3** to **-3**.

#### Notes

- You cannot operate this function while driving.
- Different **Brightness/Contrast/Dimmer** settings can be set for when the illumination switch is on and when it is off.

## Selecting the system language

The system language can be selected. If text information such as the title name, artist name or a comment is embedded in a European language, they can also be displayed on this unit.

- The language can be changed for the following:
  - Audio menu
  - System menu
  - Video Setup menu
  - Bluetooth menu
  - Language for cautions
 Some operations on this unit are prohibited from use while driving or require careful attention when operated. In such cases, a caution will appear on the display. You can change the language for caution messages with this setting.
- If the embedded language and the selected language setting are not the same, text information may not display properly.
- Some characters may not be displayed properly.

- 1 Press the home button to switch to the home display.

- 2 Touch the system key to open the system menu.

- 3 Touch System Language on the system menu to select the desired language.

### 4 Touch the desired language.

English (English)—Français (French)—Español (Spanish)—Portuguêse (Portuguese)—中文 (Simplified Chinese)

## Setting SiriusXM Tune Start™

Refer to *Setting SiriusXM Tune Start™* on page 16.

## Setting Demo Mode

Once Demo Mode is turned on, the Demo screen appears.

Refer to *Demo mode* on page 6.

- 1 Press the home button to switch to the home display.
- 2 Touch the system key to open the system menu.
- 3 Touch Demo mode on the system menu to turn Demo mode on or off.
  - **On** – The Demo screen appears.
  - **Off** – The Demo screen does not appear.

## Switching sound muting/attenuation

Sound from this system is automatically muted or attenuated when a signal from equipment with a mute function is received.

- Sound from this system returns to normal when the muting or attenuation is canceled.

## System settings

- 1 Press the home button to switch to the home display.

- 2 Touch the system key to open the system menu.

- 3 Touch Mute/ATT until the desired setting appears.

Touch **Mute/ATT** until the desired setting appears in the display.

- **Mute** – Muting
- **ATT -20dB** – Attenuation (**ATT -20dB** has a stronger effect than **ATT -10dB**)
- **ATT -10dB** – Attenuation
- **Off** – Turns the sound muting/attenuation off

#### Notes

- When **Mute** is displayed, the sound is turned off and no audio adjustments can be made.
- When **ATT** is displayed, the sound is attenuated and only the volume can be adjusted. (No other audio adjustments can be made.)
- Operation returns to normal when the phone connection is ended.

## Setting the rear output and subwoofer controller

This unit's rear output (rear speaker leads output and RCA rear output) can be used for full-range speaker (**Full**) or subwoofer (**Subwoofer**) connection. If you switch the rear output setting to **Subwoofer**, you can connect a rear speaker lead directly to a subwoofer without using an auxiliary amp. Initially, the unit is set for a rear full-range speaker connection (**Full**).

- 1 Turn the source off.

Refer to *Turning the source ON/OFF* on page 8.

- 2 Press the home button to switch to the home display.

- 3 Touch the system key to open the system menu.

- 4 Touch Rear Speaker on the system menu to switch the subwoofer output or full-range speaker.

- When no subwoofer is connected to the rear output, select **Full** (full-range speaker).
- When a subwoofer is connected to the rear output, select **Subwoofer** (subwoofer).

#### Notes

- Even if you change this setting, there will be no output unless you turn the subwoofer output on (refer to *Using subwoofer output* on page 37).
- Both rear speaker lead outputs and RCA rear output are switched simultaneously in this setting.

## Setting the Tag forwarding

Song information (tag) can be saved from the HD Radio station to your iPod.

- 1 Press the home button to switch to the home display.
- 2 Touch the system key to open the system menu.
- 3 Touch Tag forwarding on the system menu to turn **USB1** or **USB2**.

## Using the keyboard

**Keyboard** is available only in **AppRadio Mode**.

Refer to *Setting the Keyboard* on page 25.

## System settings

### Setting the ever scroll

When ever scroll is set to **On**, recorded text information scrolls continuously in the display. Set to **Off** if you prefer the information to scroll just once.

- 1 Press the home button to switch to the home display.
- 2 Touch the system key to open the system menu.
- 3 Touch Ever Scroll on the system menu to turn ever scroll on or off.

### Setting the Bluetooth audio

You need to activate the **Bluetooth Audio** source in order to use a Bluetooth audio player.

- 1 Press the home button to switch to the home display.
- 2 Touch the system key to open the system menu.
- 3 Touch Bluetooth Audio on the system menu to turn Bluetooth audio on or off.

### Clearing Bluetooth memory

#### Important

Never turn the unit off while the Bluetooth memory is being cleared.

- 1 Turn the source off.  
Refer to *Turning the source ON/OFF* on page 8.
- 2 Press the home button to switch to the home display.

- 3 Touch the system key to open the system menu.

- 4 Touch Bluetooth Memory Clear on the system menu.

#### 5 Touch Clear.

After selecting a desired item, a confirmation display appears. Touch **OK** to delete the memory.

- If you do not want to clear the memory, touch **Cancel**.

### Updating Bluetooth connection software

This function is used to update this unit with the latest Bluetooth software. For about Bluetooth software and updating, refer to our website.

#### Important

Never turn the unit off and never disconnect the phone while the software is being updated.

- 1 Turn the source off.  
Refer to *Turning the source ON/OFF* on page 8.
- 2 Press the home button to switch to the home display.
- 3 Touch the system key to open the system menu.
- 4 Touch BT Software Update.
- 5 Touch Start to display the data transfer mode.
  - Follow the on-screen instructions to finish updating the Bluetooth software.

## System settings

### Displaying the Bluetooth system version

If this unit fails to operate properly, you may need to consult your dealer for repair. In such cases, you may be asked to specify the system version. Perform the following procedure to check the version on this unit.

- 1 Turn the source off.  
Refer to *Turning the source ON/OFF* on page 8.
- 2 Press the home button to switch to the home display.
- 3 Touch the system key to open the system menu.
- 4 Touch Bluetooth Version Information to display to the version of the Bluetooth module of this unit.

### Setting the rear view camera (back up camera)

#### CAUTION

Pioneer recommends the use of a camera which outputs mirror-reversed images. Otherwise, the screen image will appear reversed.

This unit features a function that automatically switches to the rear view camera video (R.C IN) when a rear view camera is installed on your car and the shift lever is moved to the **REVERSE (R)** position. (For more details, consult your dealer.)

You can also switch the rear view image by pressing the touch panel key.  
For details refer to *Using the rear view* on page 10.

- After you set up the rear view camera setting, move the shift lever to **REVERSE (R)** and confirm that the rear view camera video is shown on the display.
- Change this setting if the display switches to the rear view camera video by error while you are driving forward.
- To stop watching the rear view camera video and return to the source display, press and hold **MUTE**.
- Touch the **RearView** icon to display the rear view camera image while driving. Touch the source icon again to turn the rear view camera off. For details, refer to *Selecting a source* on page 8.

- 1 Press the home button to switch to the home display.
- 2 Touch the system key to open the system menu.
- 3 Touch Camera Polarity on the system menu to select the appropriate setting.
  - **Battery** – When the polarity of the connected lead is positive while the shift lever is in **REVERSE (R)** position
  - **Ground** – When the polarity of the connected lead is negative while the shift lever is in **REVERSE (R)** position
  - **Off** – When a rear view camera is not connected to this unit
  - The rear view key setting also turns off on the home display screen.

### Auto EQ (auto-equalizing)

The auto-equalizer automatically measures the car's interior acoustic characteristics, and then creates an auto-equalizer curve based on that information.

- To perform this function, dedicated microphone (e.g. CD-MC20) is required.

## System settings

### ⚠ WARNING

As a loud tone (noise) may be emitted from the speakers when measuring the car's interior acoustic characteristics, never perform auto TA or auto EQ while driving.

### ⚠ CAUTION

- Thoroughly check the conditions before performing auto EQ as the speakers may be damaged if these functions are performed when:
  - The speakers are incorrectly connected. (For example, when a rear speaker is connected as a subwoofer output.)
  - A speaker is connected to a power amp delivering output higher than the speaker's maximum input power capability.
- If the microphone is placed in an unsuitable position the measurement tone may become loud and measurement may take a long time, resulting in battery drainage. Be sure to place the microphone in the specified location.

### Before operating the auto EQ function

- Carry out auto EQ in as quiet a place as possible, with the car engine and air conditioning switched off. Also cut power to car phones or portable telephones in the car, or remove them from the car before carrying out auto EQ. Sounds other than the measurement tone (surrounding sounds, engine sound, telephones ringing etc.) may prevent correct measurement of the car interior acoustic characteristics.
- Be sure to carry out auto EQ using the optional microphone. Using another microphone may prevent measurement, or result in incorrect measurement of the car interior acoustic characteristics.
- In order to perform auto EQ, the front speaker must be connected.

- When this unit is connected to a power amp with input level control, auto EQ may not be possible if the power amp's input level is set below the standard level.
- When this unit is connected to a power amp with an LPF, turn this LPF off before performing auto EQ. Also set the cut-off frequency for the built-in LPF of an active subwoofer to the highest frequency.
- The distance has been calculated by computer to be the optimum delay to give accurate results for the circumstances, so please continue to use this value.
  - The reflected sound within the car is strong and delays occur.
  - The LPF on active subwoofers or external amps delay the lower sounds.
- Auto EQ changes the audio settings as follows:
  - The fader/balance settings return to the center position. (Refer to *Using fader/balance adjustment* on page 36.)
  - The equalizer curve switches to **Flat**. (Refer to *Recalling equalizer curves* on page 36.)
  - The front, center and rear speakers will automatically be adjusted to a high pass filter setting.
- Previous settings for auto EQ will be overwritten.

### Performing auto EQ

**1 Stop the car in a place that is quiet, close all the doors, windows and sun roof, and then turn the engine off.**

If the engine is left running, engine noise may prevent correct auto EQ.

**2 Fix the optional microphone in the center of the headrest of the driver's seat, facing forward.**

The auto EQ may differ depending on where you place the microphone. If desired, place the microphone on the front passenger seat to carry out auto EQ.

## System settings

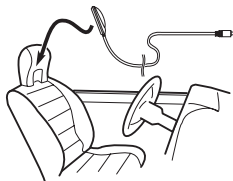

**3 Turn the ignition switch to ON or ACC.**

If the car's air conditioner or heater is turned on, turn it off. Noise from the fan in the air conditioner or heater may prevent correct auto EQ.

**4 Press the home button to switch to the home display.**

**5 Touch the system key to open the system menu.**

**6 Touch Auto EQ Measurement to enter auto EQ measurement mode.**

**7 Plug the microphone into the microphone input jack on this unit.**

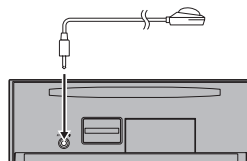

**8 Touch Start to start auto EQ.**

**9 When the 10-second countdown starts, get out of the car and close the door within 10 seconds.**

A measurement tone (noise) is emitted from the speakers, and auto EQ measurement begins.

When auto EQ is completed, **The measurement has finished. Please disconnect the microphone and then push HOME key.** is displayed. When the car's interior acoustic characteristics cannot be measured correctly, an error message will be displayed. (Refer to *Understanding auto EQ error messages* on page 60.)

- It takes about nine minutes for auto EQ measurement to be completed when all the speakers are connected.
- To stop auto EQ, touch **Stop**.

**10 Store the microphone carefully in the glove compartment or another safe place.** If the microphone is subjected to direct sunlight for an extended period, high temperatures may cause distortion, color change or malfunction.

### Setting the video signal

When you connect this unit to an AV equipment to this unit, select the suitable video signal setting.

- As this function is initially set to **Auto**, the unit will automatically adjust the video signal setting.
- You can operate this function only for the video signal input into the AV input.

**1 Press the home button to switch to the home display.**

**2 Touch the system key to open the system menu.**

**3 Touch Video Signal Setting on the function menu.**

**Video Signal Setting** items are displayed.

- AV** – Adjusts the AV video signal
- AUX** – Adjusts the AUX video signal
- Camera** – Adjusts the rear view camera video signal

**4 Touch ◀ or ▶ to select the desired video signal appears.**

**Auto—PAL—NTSC—PAL-M—PAL-N—SECAM**



## Favorite menu

### Using the Favorite menu

#### 1 Display menu columns to register.

Refer to *Menu operations* on page 36.

- You can customize menus except **Video Setup** menu.

#### 2 Touch the star icon in the menu column for the desired menu to register the menu.

The star icon for the selected menu is filled in.

- To cancel the registration, touch the star icon in the menu column again.

#### 3 Display the favorite menu and choose a registered menu.

Refer to *Menu operations* on page 36.

#### Note

You can register up to 12 columns.

## Bluetooth connection menu

### Bluetooth connection menu operations

If you are using a cellular phone that can be connected via Bluetooth wireless technology, we recommend that you use your phone to search for this unit and establish a connection between it and your phone. The PIN code is set to **0000** as default. The product name for this unit will display on your phone as the device name. For details, refer to *Entering PIN code for Bluetooth wireless connection* on page 46. For further details concerning the procedures for establishing Bluetooth wireless connections, refer to the instruction manual for the phone.

### Pairing from this unit

- Press the home button to switch to the home display.
- Touch the Bluetooth key to open the Bluetooth connection menu.
- Touch Connection to select a device.
- Start to search.



Starting to search.

While searching,  is displayed and when available devices are found, the device names or Bluetooth device addresses (if names cannot be obtained) are displayed.

- If you want to switch between the device names and Bluetooth device addresses, touch the icon.



Switching between the device names and Bluetooth device addresses.

- To cancel searching, touch **Stop**.

- If three devices are already paired, **Memory Full** is displayed and pairing cannot be performed. In such cases, delete a paired device first. Refer to page 45.
- If no device can be found, **Not Found** is displayed. In such cases, check the status of the Bluetooth device and search again.

#### 5 Touch a device name to select the device you want to connect to.

While connecting, **Pairing** is displayed. If the connection is established, **Paired** is displayed.

- If your device support SSP (Secure Simple Pairing), six-digit number appears on the display of this unit. Once the connection is established, this number disappears.
- If the connection fails, **Error** is displayed. In such cases, try again from the beginning.
- The PIN code is set to **0000** as the default, but can be changed. Refer to *Entering PIN code for Bluetooth wireless connection* on page 46.
- Once the connection is established, the device name is displayed. Touch the device name to disconnect.
- If you want to delete a paired Bluetooth telephone, display **Delete OK?**. Touch **Yes** to delete the device.



Deleting a paired device.

- Never turn the unit off while the paired Bluetooth telephone is being deleted.

### Connecting to a Bluetooth device automatically

If this function is set to on, a connection between your Bluetooth device and this unit will take place automatically as soon as the two devices are less than a few meters apart.

## Bluetooth connection menu

Initially, this function is set to on.

**1 Press the home button to switch to the home display.**

**2 Touch the Bluetooth key to open the Bluetooth connection menu.**

**3 Touch Auto Connect to turn automatic connection on.**

If your Bluetooth device is ready for a Bluetooth wireless connection, a connection to this unit will automatically be established.

- To turn automatic connection off, touch **Auto Connect** again.

If connection fails, "**Auto connection failed. Retry?**" appears. Touch **Yes** to reconnect.

**4 Once you turn your vehicle's ACC switch on again, a connection is established automatically.**

### Switching visible unit

This function sets whether or not to make this unit visible to the other device. Initially, this function is set to on.

**1 Press the home button to switch to the home display.**

**2 Touch the Bluetooth key to open the Bluetooth connection menu.**

**3 Touch Visibility to select visibility off.**

- To turn visibility on, touch **Visibility** again.

### Entering PIN code for Bluetooth wireless connection

To connect your Bluetooth device to this unit via Bluetooth wireless technology, you need to enter a PIN code on your Bluetooth device to verify the connection. The default code is **0000**, but you can change it with this function.

**1 Press the home button to switch to the home display.**

**2 Touch the Bluetooth key to open the Bluetooth connection menu.**

**3 Touch PIN Code Input to select PIN Code Input.**

**4 Touch 0 to 9 to input pin code.**

**5 After inputting PIN code (up to 8 digits), store in this unit.**



Storing the PIN code in this unit.

### Displaying Bluetooth Device address

This unit displays its Bluetooth device address.

**1 Press the home button to switch to the home display.**

**2 Touch the Bluetooth key to open the Bluetooth connection menu.**

**3 Touch Device Information to display device information.**

The Bluetooth device address is displayed.

## Theme menu

### Selecting the illumination color

This unit is equipped with multiple-color illumination.

### Direct selection from preset illumination colors

You can select an illumination color from the color list.

**1 Press the home button to switch to the home display.**

**2 Touch the theme key to open the theme settings.**

**3 Touch Illumination and then touch a color on the list.**

### Customizing the illumination color

**1 Press the home button to switch to the home display.**

**2 Touch the theme key to open the theme settings.**

**3 Touch Illumination and then touch Custom.**

**4 Display the customizing menu.**



Displaying the customizing menu.

**5 Touch the color bar to customize the color.**

**6 Touch ◀ or ▶ to fine-tune the color.**

**7 Touch and hold the icon to store the customized color in the memory.**

**Memo**

Storing the customized color in the memory.

The customized color has been stored in the memory. The set color will be recalled from the memory the next time you touch the same icon.

### Selecting the OSD (on-screen display) color

The OSD color can be changed.

**1 Press the home button to switch to the home display.**

**2 Touch the theme key to open the theme settings.**

**3 Touch Screen.**

**4 Touch one of the colors on the list.**

### Selecting the background display

You can switch the background that is displayed when listening to a source.

**1 Press the home button to switch to the home display.**

**2 Touch the theme key to open the theme settings.**

**3 Touch Background.**

**4 Touch the desired setting.**

- If no JPEG images are stored in this unit, you cannot select photo. To store a JPEG image to this unit, refer to *Capture an image in JPEG files* on page 28.

- If you want to delete the captured JPEG image, touch and hold the key of the JPEG image.
- You can view the hidden settings by flicking the display.

## Other functions

### Adjusting the response positions of the touch panels (Touch Panel Calibration)

If you feel that the touch panel keys on the screen deviate from the actual positions that respond to your touch, adjust the response positions of the touch panel. There are two adjustment methods: four-point adjustment, in which you touch four corners of the screen; and 16-point adjustment, in which you make fine-adjustments on the entire screen.

- Park your car in a safe place and use this function. Do not operate it while driving.
- Touch the screen gently for adjustment. Forcefully pressing the touch panel may damage the touch panel. Do not use a sharp pointed tool such as a ballpoint pen or mechanical pen. Doing so may damage the screen.
- If the touch panel cannot be adjusted properly, consult your local Pioneer dealer.

#### 1 Turn the source off.

Refer to *Turning the source ON/OFF* on page 8.

#### 2 Press and hold the home button to start Touch Panel Calibration.

The four-point touch panel adjustment screen appears. When two-point appears at once, touch both.

#### 3 Touch each of the arrows on the four corners of the screen.

- To cancel the adjustment, press and hold the home button.

#### 4 Press the home button to complete four-point adjustment.

Data for the adjusted position is saved.

- Do not turn off the engine while the data is being saved.

#### 5 Press the home button to proceed to 16-point adjustment.

The 16-point touch panel adjustment screen appears.

- To cancel the adjustment, press and hold the home button.

#### 6 Gently touch the center of the + mark displayed on the screen.

After you touch all the marks, the data for the adjusted position is saved.

- Do not turn off the engine while the data is being saved.

#### 7 Press and hold the home button to complete the adjustment.

### Using an AUX source

An auxiliary device or portable device sold separately can be connected to this unit.

#### About AUX connection methods

You can connect auxiliary devices to this unit.

#### Mini pin plug cable (AUX)

When connecting an auxiliary device using a mini pin plug cable

iPods and portable audio/video players can be connected to this unit via mini plug cable.

- If an iPod with video capabilities is connected to this unit via 3.5 mm plug (four pole) cable (such as the CD-V150M), you can enjoy the video contents of the connected iPod.
- A portable audio/video player can be connected by using a 3.5 mm plug (four pole) with an RCA cable (sold separately). However, depending on the cable, a reverse connection between the red (right side audio) cable and yellow (video) cable may be required in order for the sound and video image to be reproduced correctly.

## Other functions

#### ● Insert the stereo mini plug into the AUX input jack on this unit.

Refer to *Connection* on page 49.

### Resetting the microprocessor

By pressing **RESET**, you can reset the microprocessor to its initial settings without changing the bookmark information.

The microprocessor must be reset in the following situations:

- Before using this unit for the first time after installation
- If the unit fails to operate properly
- When strange or incorrect messages appear on the display

#### 1 Turn the ignition switch OFF.

#### 2 Press RESET with a pen tip or other pointed instrument.

Refer to *What's what* on page 7.

#### Note

Switch your engine ON or set the ignition switch to ACC ON before pressing **RESET** in the following situations:

- After completing connections
- When erasing all stored settings
- When resetting the unit to its initial (factory) settings

## Connection

### ⚠ WARNING

- In some countries or states the viewing of images on a display inside a vehicle even by persons other than the driver may be illegal. Where such regulations apply, they must be obeyed and this unit's DVD features should not be used.

### ⚠ CAUTION

- Do not drill a hole into the engine compartment to connect the yellow cable of the display unit to the vehicle battery. Engine vibration may eventually cause the insulation to fail at the point where the wire passes from the passenger compartment into the engine compartment. Take extra care in securing the wire at this point.
- Make sure that cables will not interfere with moving parts of the vehicle, such as the shift lever, parking brake or seat sliding mechanism.

### ⚠ WARNING

- Use speakers over 50 W (output value) and between 4  $\Omega$  to 8  $\Omega$  (impedance value). Do not use 1  $\Omega$  to 3  $\Omega$  speakers for this unit.

- The black cable is ground. When installing this unit or power amp (sold separately), make sure to connect the ground wire first. Make sure that the ground cable is properly connected to metal parts of the car body using a spade terminal sold commercially. The ground wire of the power amp and the one of this unit or any other device must be connected to the car separately with different screws. If the screw for the ground wire loosens or falls out, it could result in fire, generation of smoke or malfunction.

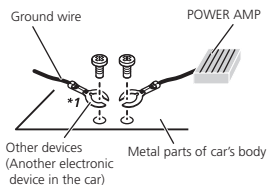

\*1 Non supplied for this unit

### 🔑 Important

- This unit cannot be installed in a vehicle without ACC (accessory) position on the ignition switch.



ACC position



No ACC position

- Use this unit with a 12-volt battery and negative grounding only. Failure to do so may result in a fire or malfunction.
- To prevent a short-circuit, overheating or malfunction, be sure to follow the directions below.
  - Disconnect the negative terminal of the battery before installation.

## Connection

- Secure the wiring with cable clamps or adhesive tape. Wrap adhesive tape around wiring that comes into contact with metal parts to protect the wiring.
- Place all cables away from moving parts, such as the shift lever and seat rails.
- Place all cables away from hot places, such as near the heater outlet.
- Do not connect the yellow cable to the battery by passing it through the hole to the engine compartment.
- Cover any disconnected cable connectors with insulating tape.
- Do not shorten any cables.
- Never cut the insulation of the power cable of this unit in order to share the power with other devices. The current capacity of the cable is limited.
- Use a fuse of the rating prescribed.
- Never wire the negative speaker cable directly to ground.
- Never band together negative cables of multiple speakers.
- When this unit is on, control signals are sent through the blue/white cable. Connect this cable to the system remote control of an external power amp or the vehicle's auto-antenna relay control terminal (max. 300 mA 12 VDC). If the vehicle is equipped with a glass antenna, connect it to the antenna booster power supply terminal.
- Never connect the blue/white cable to the power terminal of an external power amp. Also, never connect it to the power terminal of the auto antenna. Doing so may result in battery drain or a malfunction.

## Connection

## Connecting the power cord

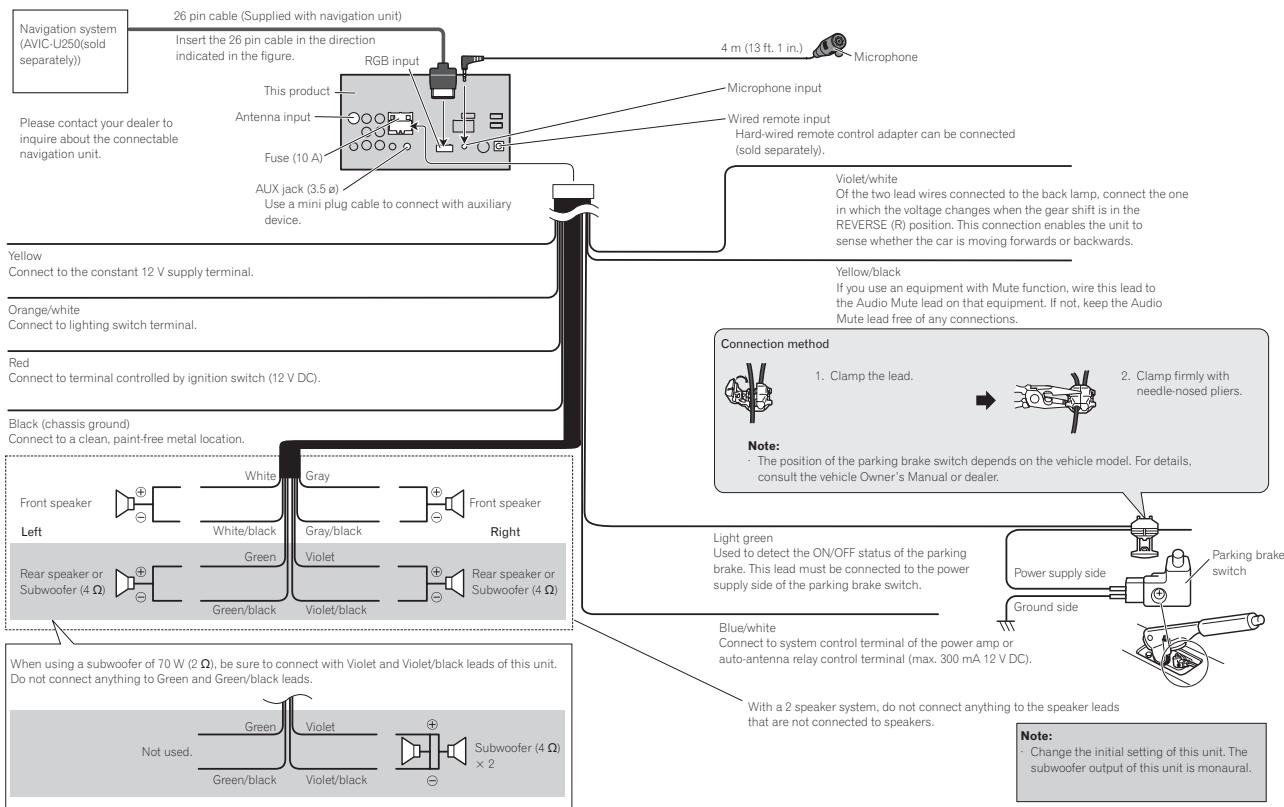

## When connecting to separately sold power amp

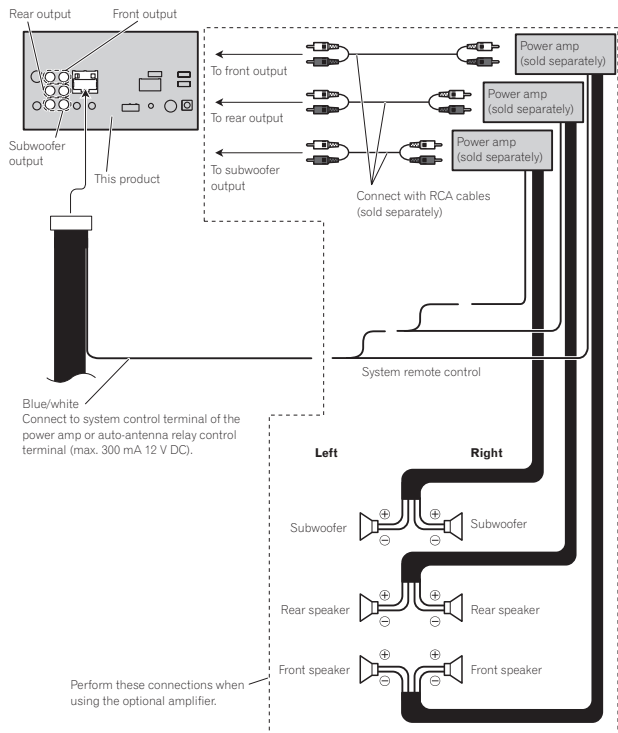

## When connecting the external video component and the display

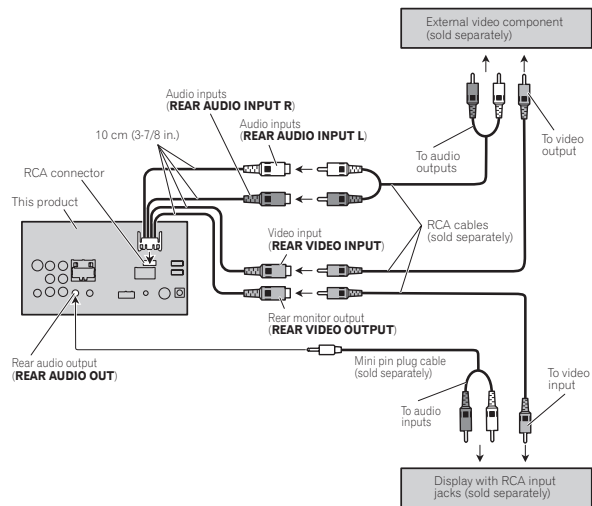

- It is necessary to change **AV Input** in the system menu when connecting the external video component. Refer to *Setting AV input* on page 41.

This product's rear video output and rear audio output are for connection of a display to enable passengers in the rear seats to watch the DVD, etc.

### ⚠ WARNING

- Never install a rear display in a location that is visible to the driver while the vehicle is in motion.

## Connection

### When connecting with a rear view camera

If you switch the shift lever to REVERSE (R), the display on this unit will automatically switch to the rear view image. You need to set the **Camera Polarity** properly in the system unit to use. For details on settings, refer to *Setting the rear view camera (back up camera)* on page 43. You can also switch to the rear view image by pressing the touch panel key. For details, refer to *Using the rear view* on page 10.

**WARNING**  
**USE INPUT ONLY FOR REVERSE OR MIRROR IMAGE REAR VIEW CAMERA. OTHER USE MAY RESULT IN INJURY OR DAMAGE.**

### CAUTION

- You must use a camera which outputs mirror reversed images.
- The screen image may appear reversed.
- The rear view camera function is to be used as an aid to keep an eye on trailers, or while backing up. Do not use for entertainment purposes.
- Objects in the rear view may appear closer or more distant than they actually are.

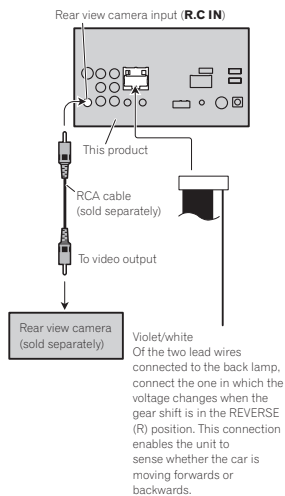

## Connection

### iPod with lightning connector

### When connecting with optional Lightning to USB Cable

### When connecting with optional CD-IH202 cable

USB/iPod input 2  
 Remove the cover before use.  
 refer to **USB/iPod input 1 and USB/iPod input 2**

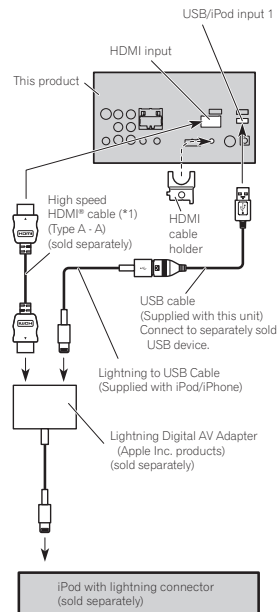
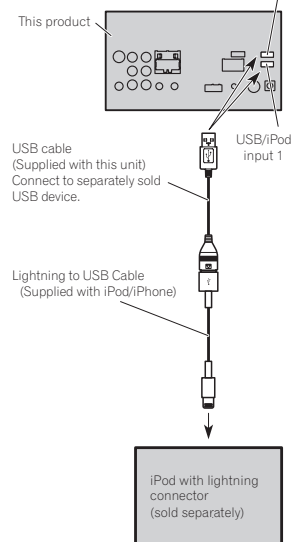

(\*1)  
 For details of how to connect the separately sold App Connectivity Kit (CD-IH202), refer to the App Connectivity Kit manual.

**Note:**  
 When you connect the High speed HDMI cable, use the HDMI cable holder to fix it securely.

## Connection

### iPod with 30-pin connector

#### When connecting with optional CD-IU201V cable

USB/iPod input 2  
Remove the cover before use.  
refer to **USB/iPod input 1** and **USB/iPod input 2**

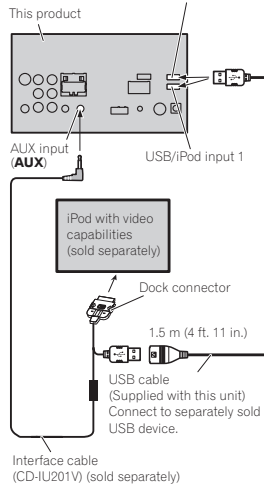

#### When connecting with optional CD-IU201S cable

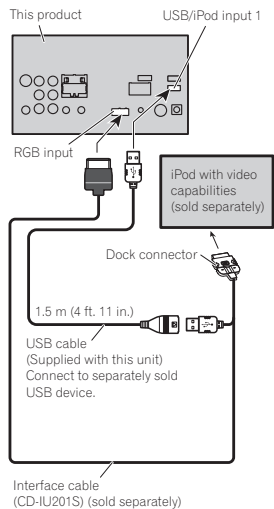

## Connection

### Android

#### When connecting the Android device with MHL port

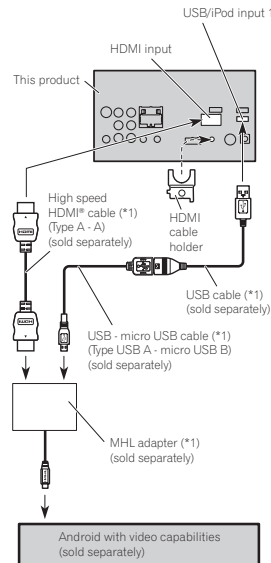

(\*1)  
For details of how to connect the separately sold App Connectivity Kit (CD-AH200), refer to the App Connectivity Kit manual.

**Note:**

- When you connect the High speed HDMI cable, use the HDMI cable holder to fix it securely.
- An MHL adapter will not be used if you use the adapter cable.

#### When connecting the Android device with HDMI port

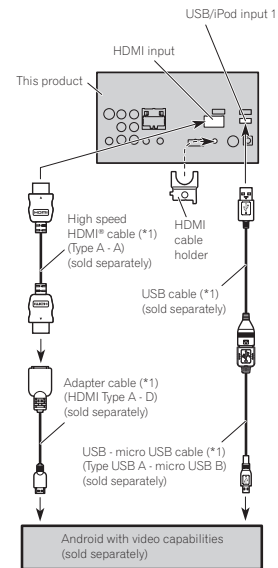

(\*1)  
For details of how to connect the separately sold App Connectivity Kit (CD-AH200), refer to the App Connectivity Kit manual.

**Note:**

- When you connect the High speed HDMI cable, use the HDMI cable holder to fix it securely.
- An adapter cable will not be used if you use the MHL adapter.



## Connection

### Installing the HDMI cable holder

- Position the HDMI cable holder to insert its two lower tabs into the groove of this product, and then tighten the screw (3 mm × 5 mm) to fix the HDMI cable holder.

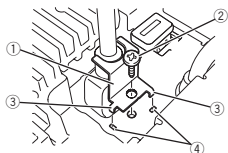

- ① HDMI cable holder
- ② Screw (3 mm × 5 mm)
- ③ Tab
- ④ Groove

- Use the HDMI cable holder when you connect this product with the separately sold App Connectivity Kit (CD-IH202/CD-AH200).
- Never grip the holder tightly or use force when removing or attaching.

### Optional SiriusXM Tuner connection

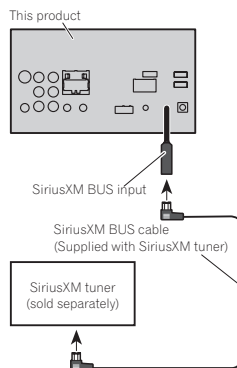

## Installation

### Notes

- Check all connections and systems before final installation.
- Do not use unauthorized parts as this may cause malfunctions.
- Consult your dealer if installation requires drilling of holes or other modifications to the vehicle.
- Do not install this unit where:
  - it may interfere with operation of the vehicle.
  - it may cause injury to a passenger as a result of a sudden stop.
- The semiconductor laser will be damaged if it overheats. Install this unit away from hot places such as near the heater outlet.
- Optimum performance is obtained when the unit is installed at an angle of less than 30°.

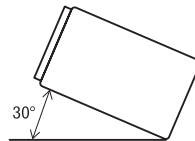

- When installing, to ensure proper heat dispersal when using this unit, make sure you leave ample space behind the rear panel and wrap any loose cables so they are not blocking the vents.

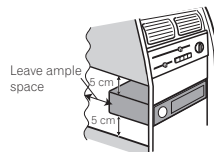

- To some types of vehicles, this unit cannot be properly installed. In such case, use the optional installation kit (ADT-VA133).

### Installation using the screw holes on the side of the unit

- **Fastening the unit to the factory radio-mounting bracket.**

Position the unit so that its screw holes are aligned with the screw holes of the bracket, and tighten the screws at three locations on each side.

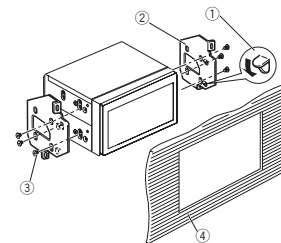
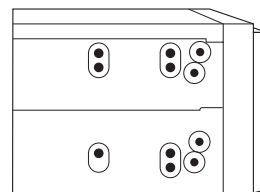

- ① If the pawl gets in the way, bend it down.
- ② Factory radio mounting bracket
- ③ Use either truss (5 mm × 8 mm) or flush surface (5 mm × 9 mm) screws, depending on the bracket screw holes.
- ④ Dashboard or console

## Installation

### Fastening the front panel

If you do not plan to detach the front panel, the front panel can be fastened with supplied screw.

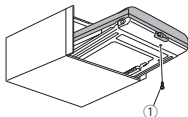

- ① Screw (2 mm × 6 mm)

### Installing the microphone

#### ⚠ CAUTION

It is extremely dangerous to allow the microphone lead to become wound around the steering column or shift lever. Be sure to install the unit in such a way that it will not obstruct driving.

#### Note

Install the microphone in a position and orientation that will enable it to pick up the voice of the person operating the system.

### When installing the microphone on the sun visor

- 1 Fit the microphone lead into the groove.

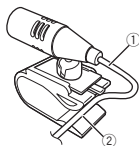

- ① Microphone lead  
② Groove

- 2 Install the microphone clip on the sun visor.

With the sun visor up, install the microphone clip. (Lowering the sun visor reduces the voice recognition rate.)

## Installation

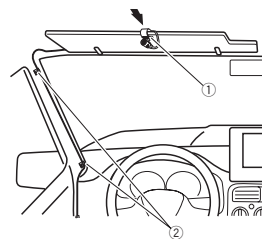

- ① Microphone clip  
② Clamp  
Use separately sold clamps to secure the lead where necessary inside the vehicle.

### When installing the microphone on the steering column

- 1 Detach the microphone base from the microphone clip.

To detach the microphone base from the microphone clip, slide the microphone base.

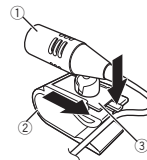

- ① Microphone  
② Microphone clip  
③ Microphone base

- 2 Install the microphone on the steering column.

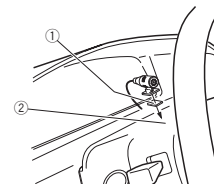

- ① Double-sided tape  
② Install the microphone on the rear side of the steering column.  
③ Clamp  
Use separately sold clamps to secure the lead where necessary inside the vehicle.

### Adjusting the microphone angle



The microphone angle can be adjusted.

## Additional information

### Troubleshooting

#### Common

Symptom	Cause	Action (Reference page)
The power will not turn on. The unit will not operate.	Leads and connectors are incorrectly connected.  The fuse is blown.	Confirm once more that all connections are correct.  Rectify the cause and then replace the fuse. Be sure to install a fuse with the same rating.
	Noise and/or other factors are causing the built-in micro-processor to operate incorrectly.	Press <b>RESET</b> . (Page 47)
Operation with the remote control is not possible. The unit does not operate correctly even when the appropriate remote control buttons are pressed.	Battery power is low.  Some operations are prohibited with certain discs.	Load a new battery.  Try operating with another disc.

Symptom	Cause	Action (Reference page)
Playback is not possible.	The disc is dirty. The type of disc loaded cannot be played on this unit.	Clean the disc.  Check the disc type.
	The disc loaded is not compatible with this video system.	Change the disc to one that is compatible with your video system.
There is no sound. The volume level will not rise.	Cables are not connected correctly.	Connect the cables correctly.
	The unit is performing still, slow motion or frame-by-frame playback.	There is no sound during still, slow motion or frame-by-frame playback.
There is no image displayed.	The parking brake cable is not connected.	Connect the parking brake cable, and apply the parking brake.
	The parking brake is not applied.	Connect the parking brake cable, and apply the parking brake.
The  icon is displayed, and operation is not possible.	The operation is prohibited for the disc.	This operation is not possible.
	The operation is not compatible with the configuration of the disc.	This operation is not possible.

## Additional information

Symptom	Cause	Action (Reference page)
The image displayed stops (pauses) and the unit cannot be operated.	The data could no longer be read during playback.	Stop playback once, and start playback again.
There is no sound. The volume level is low.	The volume level is low.	Adjust the volume level.
	The attenuator is on.	Turn the attenuator off.
The sound and video skip.	The unit is not firmly secured.	Firmly secure the unit.
	File size and transmission rate are above recommended rates.	Create a DivX file that is within the recommended size and transmission rate.
The aspect ratio is incorrect and the image is stretched.	The aspect ratio setting is incorrect for the display.	Select the appropriate setting for your display. (Page 39)
	The motor sounds when the ignition switch is turned ON (or is turned off).	This is a normal operation.
Nothing is displayed. The touch panel keys cannot be used.	The rear view camera is not connected.	Connect a rear view camera.
	<b>Camera Polarity</b> is at incorrect setting.	Press the home button to return to the source display and then select the correct setting for <b>Camera Polarity</b> . (Page 43)
<b>No xxxx</b> appears when a display is changed ( <b>No Title</b> , for example).	There is no embedded text information.	Switch the display or play another track/file.
	Subfolders cannot be played back.	Folder repeat play has been selected. Select the repeat range again.
The repeat range changes automatically.	Another folder was selected during repeat play.	Select the repeat range again.
	Track search or fast forward/reverse was performed during file repeat play.	Select the repeat range again.

## Additional information

### DVD

Symptom	Cause	Action (Reference page)
Playback is not possible.	The loaded disc has a different region number from this unit.	Replace the disc with one featuring the same region number as this unit.
A parental lock message is displayed and playback is not possible.	Parental lock is activated.	Turn parental lock off or change the level. (Page 39)
Parental lock cannot be canceled.	The code number is incorrect. You have forgotten your code number.	Enter the correct code number. (Page 39) Press <b>RESET</b> . (Page 47)
Dialog language (and subtitle language) cannot be switched.	The DVD being played does not feature multiple language recordings. You can only switch between items indicated in the disc menu.	The language cannot be switched if they are not recorded on the disc. Switch the language using the disc menu.
No subtitles are displayed.	The DVD being played does not feature subtitles. You can only switch between items indicated in the disc menu.	Subtitles are not displayed if they are not recorded on the disc. Switch the language using the disc menu.

Symptom	Cause	Action (Reference page)
Playback is not performed with the audio language and subtitle language settings selected in <b>Video Setup</b> menu.	The DVD being played does not feature dialog or subtitles in the selected language.	The language cannot be switched if the selected language is not recorded on the disc.
The viewing angle cannot be switched.	The DVD being played does not feature scenes shot from multiple angles. You are trying to switch to multi-angle viewing for a scene that was not recorded from multiple angles.	The viewing angle cannot be switched if the DVD does not feature scenes recorded from multiple angles. Switch between multiple angles when watching scenes recorded from multiple angles.

## Additional information

Symptom	Cause	Action (Reference page)
The image is extremely unclear/distorted and dark during playback.	Some discs feature a signal to prohibit copying.	Since this unit is compatible with the analog copy generation management system, when playing a disc that has a signal prohibiting copying, horizontal stripes or other imperfections may appear when viewed on some displays. This is not a malfunction.
<b>Video CD</b>		
Symptom	Cause	Action
The PBC (playback control) menu cannot be called up.	The Video CD being played does not feature PBC.	This operation is not available for Video CDs that do not feature PBC.
Repeat play and track/time search are not possible.	The Video CD being played features PBC.	This operation is not available for Video CDs that feature PBC.

### iPod

Symptom	Cause	Action
The iPod does not operate correctly.	The cables are incorrectly connected. The iPod version is old.	Disconnect the cable from the iPod. Once the iPod's main menu is displayed, reconnect the iPod and reset it. Update the iPod version.
Sound from the iPod cannot be heard.	The audio output direction may switch automatically when the Bluetooth and USB connections are used at the same time.	Use the iPod to change the audio output direction.

## Additional information

### Bluetooth audio/telephone

Symptom	Cause	Action
The sound from the Bluetooth audio source is not played back.	There is a call in progress on a Bluetooth connected cellular phone.  A Bluetooth connected cellular phone is currently being operated.	The sound will be played back when the call is terminated.  Do not use the cellular phone at this time.
	A call was made with a Bluetooth connected cellular phone and then immediately terminated. As a result, communication between this unit and the cellular phone was not terminated properly.	Reconnect the Bluetooth connection between this unit and the cellular phone.

### Error messages

When you contact your dealer or your nearest Pioneer Service Center, be sure to note the error message.

### Common

Message	Cause	Action
<b>AMP Error</b>	This unit fails to operate or the speaker connection is incorrect; the protective circuit is activated.	Check the speaker connection. If the message fails to disappear even after the engine is switched off/on, contact your dealer or an authorized Pioneer Service Station for assistance.

### Tuner

Message	Cause	Action
<b>No Data Provided</b>	This unit cannot receive artist name/song title information.	Move to the desirable location with good reception.
<b>No Data</b>	This unit cannot receive program service name information.	Move to the desirable location with good reception.

### SiriusXM Satellite Radio

Message	Cause	Action
<b>Check Antenna</b>	The antenna connection is incorrect.	Check the antenna connection. If the message fails to disappear even after the engine is switched off/on, contact your dealer or an authorized Pioneer Service Station for assistance.

## Additional information

Message	Cause	Action
<b>Check Tuner</b>	The SiriusXM Connect Vehicle Tuner connection is incorrect or the power failed.	Check the tuner connection and battery voltage. If the message fails to disappear even after the engine is switched off/on, contact your dealer or an authorized Pioneer Service Station for assistance.
<b>No Signal</b>	The SiriusXM Connect Vehicle Tuner is having difficulty receiving the SiriusXM satellite signal.	<ul style="list-style-type: none"> <li>Verify that your vehicle is outdoors with a clear view of the southern sky.</li> <li>Verify that the SiriusXM magnetic mount antenna is mounted on a metal surface on the outside the vehicle.</li> <li>Move the SiriusXM antenna away from any obstructions.</li> </ul>
<b>Subscription Updated</b>	This unit has detected a change in your SiriusXM subscription status.	Press any keys to clear the message.
<b>Channel Not Available</b>	The channel that you have requested is not a valid SiriusXM channel.	Check the SiriusXM channel lineup.

Message	Cause	Action
<b>Channel Not Subscribed.</b>	The channel that you have requested is not included in your SiriusXM subscription package.	Check the content of your SiriusXM subscription package.
<b>Channel Locked</b>	Locked by the radio Parental Control feature.	Release the channel lock.

### DVD

Message	Cause	Action (Reference page)
<b>Different Region Disc</b>	The disc does not have the same region number as this unit.	Replace the DVD with one bearing the correct region number.
<b>Error-02-XX/FF-FF</b>	The disc is dirty.  The disc is scratched.	Clean the disc.  Replace the disc.
	The disc is loaded upside down.	Check that the disc is loaded correctly.
	There is an electrical or mechanical error.	Press <b>RESET</b> . (Page 47)
<b>Unplayable Disc</b>	This type of disc cannot be played on this unit.	Replace the disc with one that can be played on this unit.
	The inserted disc does not contain any playable files.	Replace the disc.

## Additional information

Message	Cause	Action (Reference page)
<b>Protect</b>	All the files on the inserted disc are embedded with DRM.	Replace the disc.
<b>Skipped</b>	The inserted disc contains DRM protected files.	The protected files are skipped.
<b>TEMP</b>	The temperature of the unit is outside the normal operating range.	Wait until the unit returns to a temperature within the normal operating limits.
<b>This DivX rental has expired.</b>	The inserted disc contains expired DivX VOD content.	Select a file that can be played.
<b>Video resolution not supported</b>	The inserted disc contains a high definition DivX/MPEG-1/MPEG-2/MPEG-4 file.	Select a file that can be played.
<b>It is not possible to write it in the flash.</b>	This unit's flash memory used as the temporary storage area is full.	Select a file that can be played.
<b>Your device is not authorized to play this DivX protected video.</b>	This unit's DivX registration code has not been authorized by the DivX VOD contents provider.	Register this unit to the DivX VOD contents provider.

Message	Cause	Action (Reference page)
<b>Unplayable File</b>	This type of file cannot be played on this unit.	Select a file that can be played.
<b>Format Read</b>	Sometimes there is a delay between the start of playback and when you start to hear any sound.	Wait until the message disappears and you hear sound.
<b>Video frame rate not supported</b>	DivX file's frame rate is more than 30 fps.	Select a file that can be played.
<b>Audio Format not supported</b>	This type of file is not supported on this unit.	Select a file that can be played.
<b>External storage device (USB, SD)</b>		
Message	Cause	Action (Reference page)
<b>Unplayable File</b>	This type of file cannot be played on this unit.	Select a file that can be played.
	There are no songs.	Transfer the audio files to the USB storage device and connect.
	Security for the connected USB memory is enabled.	Follow the USB memory instructions to disable security.

## Additional information

Message	Cause	Action (Reference page)
<b>Format Read</b>	Sometimes there is a delay between the start of playback and when you start to hear any sound.	Wait until the message disappears and you hear sound.
<b>Protect</b>	All the files on the connected USB storage device are embedded with DRM.	Replace the USB storage device.
<b>Skipped</b>	The connected USB storage device contains DRM protected files.	The protected files are skipped.
<b>Incompatible USB</b>	The connected USB device is not supported by this unit.	<ul style="list-style-type: none"> <li>Connect a USB Mass Storage Class compliant device.</li> <li>Disconnect your device and replace it with a compatible USB storage device.</li> </ul>
	The USB device is not formatted with FAT12, FAT16 or FAT32.	The connected USB device should be formatted with FAT12, FAT16 or FAT32.

Message	Cause	Action (Reference page)
<b>Incompatible SD</b>	Unsupported SD card is inserted.	Use the supported SD card.
	Non-compatible SD storage device	Remove your device and replace it with a compatible SD storage device.
	The SD device is not formatted with FAT12, FAT16 or FAT32.	The connected SD device should be formatted with FAT12, FAT16 or FAT32.
<b>Check USB</b>	The USB connector or USB cable has short-circuited.	Check that the USB connector or USB cable is not caught in something or damaged.
	The connected USB storage device consumes more than maximum allowable current.	Disconnect the USB storage device and do not use it. Turn the ignition switch to OFF, then to ACC or ON and then connect only compliant USB storage devices.

## Additional information

Message	Cause	Action (Reference page)
<b>Error-02-9X/-DX</b>	Communication failed.	Perform one of the following operations. –Turn the ignition switch OFF and back ON. –Disconnect the USB storage device. –Change to a different source. Then, return to the USB source.
<b>This DivX rental has expired.</b>	The inserted external storage device contains expired DivX VOD content.	Select a file that can be played.
<b>Video resolution not supported</b>	The inserted external storage device contains a high definition DivX/MPEG-1/MPEG-2/MPEG-4 file.	Select a file that can be played.
<b>It is not possible to write it in the flash.</b>	This unit's flash memory used as the temporary storage area is full.	Select a file that can be played.
<b>Your device is not authorized to play this DivX protected video.</b>	This unit's DivX registration code has not been authorized by the DivX VOD contents provider.	Register this unit to the DivX VOD contents provider.

Message	Cause	Action (Reference page)
<b>Format Read</b>	Sometimes there is a delay between the start of playback and when you start to hear any sound.	Wait until the message disappears and you hear sound.
<b>Video frame rate not supported</b>	DivX file's frame rate is more than 30fps.	Select a file that can be played.
<b>Audio Format not supported</b>	This type of file is not supported on this unit.	Select a file that can be played.
<b>Creating the Database has failed.</b>	The mode was switched to video or JPEG image display while the database was being created.	Create the database again. (Page 27)

### iPod

Message	Cause	Action
<b>Format Read</b>	Sometimes there is a delay between the start of playback and when you start to hear any sound.	Wait until the message disappears and you hear sound.

## Additional information

Message	Cause	Action
<b>Error-02-6X/-9X/-DX</b>	Communication failed.	Disconnect the cable from the iPod. Once the iPod's main menu is displayed, reconnect the iPod and reset it.
	iPod failure.	Disconnect the cable from the iPod. Once the iPod's main menu is displayed, reconnect the iPod and reset it.
<b>Error-02-67</b>	The iPod firmware version is old.	Update the iPod version.
<b>Stop</b>	There are no songs.	Transfer songs to the iPod.
	There are no songs in the current list.	Select a list that contains songs.
<b>Not Found</b>	No related songs.	Transfer songs to the iPod.

### iTunes tagging

Message	Cause	Action
<b>iPod full. Tags not transferred.</b>	Memory used for tag information on the iPod is full.	Sync the iPod with iTunes and clean up the tagged playlist.

Message	Cause	Action
<b>Memory full. Tags not stored. Connect iPod.</b>	This unit's flash memory used as the temporary storage area is full.	The tag information on this unit is transferred to the iPod automatically when an iPod is connected.
<b>Tag transfer failed. Reconnect your iPod.</b>	This unit's tag information cannot transfer to the iPod.	Check the iPod and try again.
<b>Tag store failed.</b>	Tag information cannot be stored in this unit.	Try again.
<b>Error-8D</b>	Built-in FLASH ROM encountered an error.	Turn the ignition OFF or ON.
<b>Already stored.</b>	This tag information is already stored in memory.	Tag information can only be saved once for any given song. Tag information cannot be saved for the same song more than once.

## Additional information

### Bluetooth

Message	Cause	Action
<b>Error-10</b>	The power failed for the Bluetooth module of this unit.	Turn the ignition switch OFF and then to ACC or ON. If the error message is still displayed after performing the above action, please contact your dealer or an authorized Pioneer Service Station.

### Pandora®

Message	Cause	Action
<b>Error-19</b>	Communication failed.	Disconnect the cable from the iPod. Once the iPod's main menu is displayed, reconnect the iPod and reset it.
<b>Start up the Pandora Application from your Device.</b>	The Pandora application has not started running yet.	Start up the Pandora application from your iPhone.
<b>Unable to save thumb rating. Try again later.</b>	Unable to save thumb rating.	Try again later.
<b>Unable to save Bookmark. Try again later.</b>	Unable to save Bookmark.	Try again later.

Message	Cause	Action
<b>Pandora system maintenance. Try again later.</b>	Pandora system is undergoing maintenance.	Try again later.
<b>Skip limit reached.</b>	Skip limit reached.	Do not exceed the skip limit.
<b>This version of the Pandora Application is not supported.</b>	This version of the Pandora application is not supported.	Connect an iPhone that has a compatible version of the Pandora application installed.
<b>Check Device</b>	Device error message displayed in the Pandora application.	Please check your iPhone.
<b>Pandora is unable to play music. Please see your Device.</b>	Unable to play music from Pandora.	Please check your iPhone.
<b>Create station within the Pandora Application on Device.</b>	No station found.	Create a station in the Pandora application on your iPhone.
<b>No Active Station</b>	No station selected.	Select a station.

## Additional information

Message	Cause	Action
<b>Communication error occurred. Please reconnect your device.</b>	If there is no ACK after 10 attempted retries at 750 ms, the accessory should assume that communication is interrupted and disconnect from PandoraLink.	Please reconnect your iPhone and try again.
<b>Device has not been registered. Go to "Bluetooth Connection Menu" to register.</b>	No Bluetooth device found.	Follow the instructions that appear on the screen.
<b>Connection failed. Press "Connect" to retry.</b>	Bluetooth connection or connection to the Pandora application failed.	Follow the instructions that appear on the screen.
<b>Disconnected. Press "Connect" to reconnect the device.</b>	Bluetooth connection or connection to the Pandora application lost.	Follow the instructions that appear on the screen.

Message	Cause	Action
<b>Please connect the microphone for measurement. When finished, please push HOME key.</b>	The microphone is not connected.	Plug the optional microphone securely into the jack.
<b>Error. Please check xxxx speaker.</b>	The microphone cannot pick up the measuring tone of a speaker.	<ul style="list-style-type: none"> <li>Confirm that the speakers are connected correctly.</li> <li>Correct the input level setting of the power amp connected to the speakers.</li> <li>Plug the microphone securely into the jack.</li> </ul>
<b>Error. Please check noise.</b>	The surrounding noise level is too high.	<ul style="list-style-type: none"> <li>Stop your car in a place that is quiet, and switch off the engine, air conditioner and heater.</li> <li>Set the microphone correctly.</li> </ul>
<b>Error. Please check battery.</b>	Power is not being supplied from the battery to this unit.	<ul style="list-style-type: none"> <li>Connect the battery correctly.</li> <li>Check the battery voltage.</li> </ul>

## Understanding auto EQ error messages

When correct measurement of the car's interior acoustic characteristics is not possible using auto EQ, an error message may appear on the display. In such cases, refer to the table below to see what the problem is and how it may be corrected. After checking, try again.



## Additional information

### Understanding messages

Messages	Translation
Screen image may appear reversed.	Pioneer recommends the use of a camera which outputs mirror-reversed images. Otherwise, the screen image will appear reversed.

### Indicator list

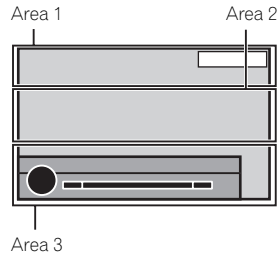

#### Area 1

	Vol.	Indicates that the volume is adjusted.
	MUTE	Indicates that the mute function is on.
	ATT	Indicates that the sound is attenuated.











#### Area 2

	TAG	Shows when downloadable song information (tag) from a radio station is received. Disabled while song information (tag) from an HD Radio station is being saved to this unit.
	Dolby D	Indicates that the digital format is Dolby Digital.

## Additional information

	MPEG-A	Indicates that the digital format is MPEG Audio.		Indicates that the connected Bluetooth device only supports Bluetooth telephone.
	LPCM	Indicates that the digital format is Linear PCM.		Indicates that the connected Bluetooth device only supports Bluetooth audio.
	48k16	Indicates the sampling frequency.		Show the album title when receiving the tag information. Shows the album title of the song currently being played for MP3/WMA/AAC/WAV files.
	DTS	Indicates that the digital format is DTS.		Shows the song title when receiving the tag information. Shows the song title of the song currently being played for MP3/WMA/AAC/WAV files.
	1 ch	Indicates the audio channel.		Shows the comment currently being played.
	1+1 ch			Shows the station name currently tuned in to.
	2 ch			Shows the artist name when receiving the tag information. Shows the artist name of the artist currently being played for MP3/WMA/AAC/WAV files.
	Multi ch		PBC On	Indicates that a disc with PBC On is being played.
		<ul style="list-style-type: none"> <li>Indicates that a cellular phone is connected.</li> <li>Indicates that an incoming call has been received and has not been checked yet.</li> </ul>		Shows cellular phone information.
		Indicates the battery strength of the cellular phone. <ul style="list-style-type: none"> <li>The level shown on the indicator may differ from the actual battery strength.</li> <li>If the battery strength is not available, nothing is displayed in the battery strength indicator area.</li> </ul>		Shows general phone information.
				Shows home phone information.
				Shows office phone information.

## Additional information

	Shows other phone information.
	Shows the composer name.
	Shows the category name.
	Shows the folder name of the folder containing the MP3/WMA/AAC/WAV file currently being played.
	Shows the file name of the MP3/WMA/AAC/WAV file currently being played.
	Shows the preset number of the station currently being tuned in to.
	Shows the channel currently being tuned in to.
	Shows SiriusXM information.
	Shows the title number currently being played.
	Shows the chapter number currently being played.
	Shows the replay time currently being played.



Shows when the game alert function is on while receiving SiriusXM stations.



Shows the genre of the track/song currently being played.

### Area 3



Shows when radio signal is received.



Shows when analog audio of HD Radio signal is received.



Shows when digital audio of HD Radio signal is received.



Shows when HD Radio station information is received.



Touch to turn BSM on.



Indicates that Auto EQ is on.



Shows when this unit has the song information (tag).



Indicates that the unit is currently processing an operation such as search.



Shows when creating the database in Music browse mode.



Shows when saving the database in Music browse mode.

## Additional information



Indicates the signal strength of the cellular phone.



Indicates that a Bluetooth telephone is connected.

## Handling guidelines

### Discs and player

Use discs featuring any of the following logos.



Use 12-cm discs. Do not use 8-cm discs or an adapter for 8-cm discs.

Use only conventional, fully circular discs. Do not use shaped discs.



Do not insert anything other than a DVD-R/RW or CD-R/RW into the disc loading slot.

Do not use cracked, chipped, warped, or otherwise damaged discs as they may damage the player.

Unfinalized CD-R/RW discs cannot be played back.

Do not touch the recorded surface of the discs.

Store discs in their cases when not in use.

Do not attach labels, write on or apply chemicals to the surface of the discs.

To clean a disc, wipe the disc with a soft cloth outward from the center.

## Additional information

Condensation may temporarily impair the player's performance. Let it rest for about one hour to adjust to a warmer temperature. Also, wipe any damp discs off with a soft cloth.

Playback of discs may not be possible because of disc characteristics, disc format, recorded application, playback environment, storage conditions, and so on.

Road shocks may interrupt disc playback.

Certain functions may not be available for some DVD video discs.

It may not be possible to play back some DVD video discs.

It is not possible to play back DVD-RAM discs.

This unit is not compatible with discs recorded in AVCHD (Advanced Video Codec High Definition) format. Do not insert AVCHD discs as you may not be able to eject the disc.

When using discs that can be printed on label surfaces, check the instructions and the warnings of the discs. Depending on the discs, inserting and ejecting may not be possible. Using such discs may result in damage to this equipment.

Do not attach commercially available labels or other materials to the discs.

- The discs may warp making the disc unplayable.
- The labels may come off during playback and prevent ejection of the discs, which may result in damage to the equipment.

## External storage device (USB, SD)

Depending on the external storage device (USB, SD), the following problems may occur.

- Operations may vary.
- The storage device may not be recognized.
- Files may not be played back properly.

## USB storage device

Address any questions you have about your USB storage device to the manufacturer of the device.

Connections via USB hub are not supported.

Do not connect anything other than a USB storage device.

Firmly secure the USB storage device when driving. Do not let the USB storage device fall onto the floor, where it may become jammed under the brake or accelerator pedal.

Depending on the USB storage device, the following problems may occur.

- Operations may vary.
- The storage device may not be recognized.
- Files may not be played back properly.
- The device may cause audible interference when you are listening to the radio.

## SD memory card

This unit supports only the following types of SD memory cards.

- SD
- SDHC

Keep the SD memory card out of the reach of children. Should the SD memory card be swallowed, consult a doctor immediately.

Do not touch the connectors of the SD memory card directly with your fingers or with any metal device.

Do not insert anything other than an SD memory card into the SD card slot. If a metal object (such as a coin) is inserted into the slot, the internal circuits may break and cause malfunctions.

Do not insert a damaged SD memory card (e.g. warped, label peeled off) as it may not be ejected from the slot.

## Additional information

Do not try to force an SD memory card into the SD card slot as the card or this unit may be damaged.

When ejecting an SD memory card, press it and hold it until it clicks. Take care not to release your finger immediately after you press on the card as the card may shoot out of the slot and cause damage or injury. If the card shoots out of the slot, it may become lost.

## iPod

To ensure proper operation, connect the dock connector cable from the iPod directly to this unit.

Firmly secure the iPod when driving. Do not let the iPod fall onto the floor, where it may become jammed under the brake or accelerator pedal.

About iPod settings

- When an iPod is connected, this unit changes the EQ (equalizer) setting of the iPod to off in order to optimize the acoustics. When you disconnect the iPod, the EQ returns to the original setting.
- You cannot set Repeat to off on the iPod when using this unit. Repeat is automatically changed to All when the iPod is connected to this unit.

Incompatible text saved on the iPod will not be displayed by the unit.

## DVD-R/RW discs

Unfinalized DVD-R/RW discs which have been recorded in the Video format (video mode) cannot be played back.

Playback of DVD-R/RW discs may not be possible, due to disc characteristics, scratches or dirt on the disc, or dirt, condensation, etc. on the lens of this unit.

Depending on the application settings and the environment, playback of discs recorded on a computer may not be possible. (For details, contact the manufacturer of the application.)

## CD-R/RW discs

When CD-R/RW discs are used, playback is possible only for discs which have been finalized.

Playback of CD-R/RW discs recorded on a music CD recorder or a computer may not be possible due to disc characteristics, scratches or dirt on the disc, or dirt, condensation, etc., on the lens of this unit.

Depending on the application settings and the environment, playback of discs recorded on a computer may not be possible. (For details, contact the manufacturer of the application.)

Playback of CD-R/RW discs may become impossible in case of direct exposure to sunlight, high temperatures, or the storage conditions in the vehicle.

Titles and other text information recorded on a CD-R/RW disc may not be displayed by this unit (in the case of audio data (CD-DA)).

## Additional information

### DualDiscs

DualDiscs are two-sided discs that have a recordable CD for audio on one side and a recordable DVD for video on the other.

Playback of the DVD side is possible with this unit. However, since the CD side of DualDiscs is not physically compatible with the general CD standard, it may not be possible to play the CD side with this unit.

Frequent loading and ejecting of a DualDisc may result in scratches on the disc. Serious scratches can lead to playback problems on this unit. In some cases, a DualDisc may become stuck in the disc loading slot and will not eject. To prevent this, we recommend you refrain from using DualDisc with this unit.

Please refer to the information from the disc manufacturer for more detailed information about DualDiscs.

### JPEG picture files

JPEG is short for Joint Photographic Experts Group and refers to a still image compression technology standard.

Files are compatible with Baseline JPEG and EXIF 2.1 still images up to a resolution of 8192 × 7680. (EXIF format is used most commonly with digital still cameras.)

Playback of EXIF format files that were processed by a computer may not be possible.

There is no progressive JPEG compatibility.

### DivX video files

Depending on the composition of the file information, such as the number of audio streams or file size, there may be a slight delay when playing back discs.

Some special operations may be prohibited due to the composition of the DivX files.

Only DivX files downloaded from a DivX partner site are guaranteed for proper operation. Unauthorized DivX files may not operate properly.

DRM rental files cannot be operated until playback is started.

Recommended file size: 2 GB or less with a transmission rate of 2 Mbps or less.

The ID code of this unit must be registered to a DivX VOD provider in order to playback DivX VOD files. For information on ID codes, refer to *Displaying the DivX® VOD registration code* on page 40.

For more details about DivX, visit the following site:  
<http://www.divx.com/>

### MPEG-1/MPEG-2/MPEG-4 video files

Elapsed playback time may not be displayed correctly.

#### Important

- When naming a JPEG image file, add the corresponding file name extension (.jpg, .jpeg or .jpe).
- This unit plays back files with these file name extensions (.jpg, .jpeg or .jpe) as a JPEG image file. To prevent malfunctions, do not use these extensions for files other than JPEG image files.

## Additional information

### Audio compatibility (USB)

#### WAV

File extension: .wav

Quantization bits: 8 and 16 (LPCM), 4 (MS ADPCM)

Sampling frequency: 16 kHz to 48 kHz (LPCM), 22.05 kHz and 44.1 kHz (MS ADPCM)

### Compressed audio compatibility (disc, USB, SD)

#### WMA

File extension: .wma

Bit rate: 48 kbps to 320 kbps (CBR), VBR

Sampling frequency: 32 kHz to 48 kHz

Windows Media™ Audio Professional, Lossless, Voice/DRM Stream/Stream with video: Not compatible

#### MP3

File extension: .mp3

Bit rate: 8 kbps to 320 kbps (CBR), VBR

Sampling frequency: 8 kHz to 48 kHz (32 kHz, 44.1 kHz, 48 kHz for emphasis)

Compatible ID3 tag version: 1.0, 1.1, 2.2, 2.3, 2.4 (ID3 tag Version 2.x is given priority over Version 1.x.)

M3u playlist: Not compatible

MP3i (MP3 interactive), mp3 PRO: Not compatible

#### AAC

Compatible format: AAC encoded by iTunes

File extension: .m4a

Sampling frequency: 11.025 kHz to 48 kHz

Bit rate: 16 kbps to 320 kbps

Apple Lossless: Not compatible

AAC file bought from the iTunes Store (.m4p file extension): Not compatible

### DivX compatibility

Compatible format: DivX video format implemented in relation to DivX standards

File extensions: .avi or .divx

DivX Ultra format: Not compatible

DivX HD format: Not compatible

DivX files without video data: Not compatible

DivX plus: Not compatible

Compatible audio codec: MP2, MP3, Dolby Digital

LPCM: Compatible

Bit rate: 8 kbps to 320 kbps (CBR), VBR

Sampling frequency: 8 kHz to 48 kHz

Compatible external subtitle file extension: .srt

### MPEG-1/MPEG-2/MPEG-4 video

File extensions: .mpg or .mpeg (MPEG-1/MPEG-2), .avi (MPEG-4)

Compatible audio codec: MP2 (MPEG-1/MPEG-2), MP2, MP3, Dolby Digital (MPEG-4)

H.264 (MPEG-4AVC): Compatible

LPCM: Not compatible

## Additional information

Bit rate: 8 kbps to 320 kbps (CBR), VBR

Sampling frequency: 8 kHz to 48 kHz

### Supplemental information

Some characters in a file name (including the file extension) or a folder name may not be displayed.

This unit may not work properly depending on the application used to encode WMA files.

There may be a slight delay at the start of playback of audio files embedded with image data or audio files stored on a USB storage device that has numerous folder hierarchies.

### Disc (CD/DVD)

Playable folders: up to 99 for CD-R/RW

Playable folders: up to 700 for DVD-R/RW

Playable files: up to 999 for CD-R/RW

Playable files: up to 3500 for DVD-R/RW

File system: ISO 9660 Level 1 and 2, Romeo, Joliet, UDF 1.02 (DVD-R/RW)

Multi-session playback: Compatible

Packet write data transfer: Not compatible

Regardless of the length of blank sections between the songs from the original recording, compressed audio discs play with a short pause between songs.

### External storage device (USB, SD)

Playable folders: up to 1500 (up to 700 for DivX/MPEG-1/MPEG-2/MPEG-4)

Playable files: up to 15000

Playback of copyright-protected files: Not compatible

Partitioned external storage device (USB): Only the first playable partition can be played.

There is no compatibility for Multi Media Cards (MMC).

### CAUTION

- Pioneer accepts no responsibility for data lost on the USB storage device even if that data is lost while using this unit.
- Pioneer cannot guarantee compatibility with all USB mass storage devices and assumes no responsibility for any loss of data on media players, smart phones, or other devices while using this product.
- Do not leave the discs/external storage device (USB, SD) or iPod in places with high temperatures.

### iPod compatibility

This unit supports only the following iPod models. Supported iPod software versions are shown below. Older versions may not be supported.

Made for

- iPod touch 5th generation (software version 6.0.1)
- iPod touch 4th generation (software version 5.1.1)
- iPod touch 3rd generation (software version 5.1.1)
- iPod touch 2nd generation (software version 4.2.1)
- iPod touch 1st generation (software version 3.1.3)
- iPod classic 160GB (software version 2.0.4)
- iPod classic 120GB (software version 2.0.1)
- iPod classic (software version 1.1.2)
- iPod with video (software version 1.3)

## Additional information

- iPod nano 7th generation (software version 1.0.1)
- iPod nano 6th generation (software version 1.2)
- iPod nano 5th generation (software version 1.0.2)
- iPod nano 4th generation (software version 1.0.4)
- iPod nano 3rd generation (software version 1.1.3)
- iPod nano 2nd generation (software version 1.1.3)
- iPod nano 1st generation (software version 1.3.1)
- iPhone 5 (software version 6.0.1)
- iPhone 4S (software version 5.1.1)
- iPhone 4 (software version 5.1.1)
- iPhone 3GS (software version 5.1.1)
- iPhone 3G (software version 4.2.1)
- iPhone (software version 3.1.3)

Depending on the generation or version of the iPod, some functions may not be available.

Operations may vary depending on the software version of iPod.

About the file/format compatibility, refer to the iPod manuals.

Audiobook, Podcast: Compatible

### CAUTION

Pioneer accepts no responsibility for data lost on the iPod, even if that data is lost while this unit is used.

### About iTunes tagging

This function can be performed with the following iPod models.

- iPod touch 4th generation
- iPod touch 3rd generation
- iPod touch 2nd generation

- iPod touch 1st generation
- iPod classic 160GB
- iPod classic 120GB
- iPod classic
- iPod with video
- iPod nano 6th generation
- iPod nano 5th generation
- iPod nano 4th generation
- iPod nano 3rd generation
- iPhone 4S
- iPhone 4
- iPhone 3GS
- iPhone 3G
- iPhone

The song information (tag) can be saved from the broadcasting station to your iPod. The songs will show up in a playlist called "Tagged playlist" in iTunes the next time you sync your iPod. Then you can directly buy the songs you want from the iTunes Store.

The tagged songs and the song that you can buy from the iTunes Store may be different. Make sure to confirm the song before you make the purchase.

If you cannot use this function normally, update your iPod firmware.

### Sequence of audio files

The user cannot assign folder numbers and specify playback sequences with this unit.

#### Example of a hierarchy

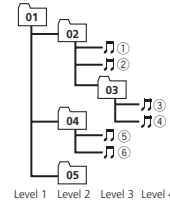

- Folder
- Compressed audio file
- 01 to 05: Folder number
- ① to ⑥: Playback sequence

## Additional information

### Disc

Folder selection sequence or other operation may differ depending on the encoding or writing software.

### External storage device (USB, SD)

The playback sequence is the same as the recorded sequence in the external storage device (USB, SD).

To specify the playback sequence, the following method is recommended.

- 1 Create a file name that includes numbers that specify the playback sequence (e.g., 001xxx.mp3 and 099yyy.mp3).
- 2 Put those files into a folder.
- 3 Save the folder that contains the files to the external storage device (USB, SD).

However, depending on the system environment, you may not be able to specify the playback sequence.

For USB portable audio players, the sequence is different and depends on the player.

## Using the display correctly

### ⚠ CAUTION

- If liquid or foreign matter should get inside this unit, turn off the power immediately and consult your dealer or the nearest authorized PIONEER Service Station. Do not use the unit in this condition because doing so may result in fire, electric shock, or other failure.
- If you notice smoke, a strange noise or smell, or any other abnormal signs from the display, turn off the power immediately and consult your dealer or the nearest authorized PIONEER Service Station. Using this unit in this condition may result in permanent damage to the system.

- Do not disassemble or modify this unit, as there are high-voltage components inside which may cause electric shock. Be sure to consult your dealer or the nearest authorized PIONEER Service Station for internal inspection, adjustments, or repairs.

### Handling the display

- Never touch the screen with anything besides your finger when operating the touch panel function. The screen can scratch easily.
- When the display is subjected to direct sunlight for a long period of time, it will become very hot resulting in possible damage to the LCD screen. You should avoid exposing the display unit to direct sunlight as much as possible.
- The display should be used within the temperature range of 14 °F to 140 °F. At temperatures higher or lower than this operating temperature range, the display may not operate normally.
- The LCD screen is exposed in order to increase its visibility within the vehicle. Do not press it strongly on it as this may damage it.
- Do not push the LCD screen forcefully as this may scratch it.

### Liquid crystal display (LCD) screen

- Heat from the heater may damage the LCD screen, and cool air from the cooler may cause moisture to form inside the display resulting in possible damage.
- Small black dots or white dots (bright dots) may appear on the LCD screen. These are due to the characteristics of the LCD screen and do not indicate a malfunction.
- When using a cellular phone, keep the antenna away from the display to prevent disruption of the video image by the appearance of spots, colored stripes, etc.

## Additional information

### LED (light-emitting diode) backlight

- At low temperatures, using the LED backlight may increase image lag and degrade the image quality due to the characteristics of the LCD screen. Image quality will improve with an increase in temperature.
- To protect the LED backlight, the display will darken in the following environments:
  - In the direct sunlight
  - Near the heater vent
- The product lifetime of the LED backlight is more than 10 000 hours. However, it may decrease if used in high temperatures.
- If the LED backlight reaches the end of its product lifetime, the screen will become dark and the image will no longer be projected. In such cases, please consult your dealer or the nearest authorized PIONEER Service Station.

### Keeping the display in good condition

- When removing dust from the screen or cleaning the display, first turn the system power off, then wipe with a soft dry cloth.
- When wiping the screen, take care not to scratch the surface. Do not use harsh or abrasive chemical cleaners.

### Bluetooth profiles

In order to use Bluetooth wireless technology, devices must be able to interpret certain profiles. This unit is compatible with the following profiles.

- GAP (Generic Access Profile)
  - SDP (Service Discovery Protocol)
  - OPP (Object Push Profile)
  - HFP (Hands Free Profile)
  - HSP (Head Set Profile)
  - PBAP (Phone Book Access Profile)
  - A2DP (Advanced Audio Distribution Profile)
  - AVRCP (Audio/Video Remote Control Profile)
- 1.3

- SPP (Serial Port Profile) 1.1

## License, Warranty Disclaimer & Limitation of Liability

This item incorporates copy protection technology that is protected by U.S. patents and other intellectual property rights of Rovi Corporation. Reverse engineering and disassembly are prohibited.

### Disclaimer

THE WARRANTIES SET FORTH IN PIONEER'S LIMITED WARRANTY ARE THE ONLY WARRANTIES MADE BY PIONEER OR ANY OF ITS LICENSORS, AS APPLICABLE. PIONEER AND ITS LICENSORS EXPRESSLY DISCLAIM ALL OTHER WARRANTIES, EXPRESS OR IMPLIED, INCLUDING, WITHOUT LIMITATION, WARRANTIES OF MERCHANTABILITY AND FITNESS FOR A PARTICULAR PURPOSE.

### Limitation of Liability

TO THE MAXIMUM EXTENT PERMISSIBLE UNDER APPLICABLE LAW, NEITHER PIONEER NOR ITS LICENSORS WILL BE LIABLE TO YOU OR TO ANY OTHER PARTY FOR ANY INDIRECT, CONSEQUENTIAL, INCIDENTAL, PUNITIVE, OR SPECIAL DAMAGES, REGARDLESS OF THE FORM OF ACTION, WHETHER IN CONTRACT OR IN TORT, INCLUDING NEGLIGENCE, EVEN IF SUCH PARTIES HAVE BEEN ADVISED OF THE POSSIBILITY OF SUCH DAMAGES. TO THE MAXIMUM EXTENT PERMISSIBLE UNDER APPLICABLE LAW, PIONEER'S, OR ITS LICENSORS', TOTAL LIABILITY OF ANY KIND ARISING OUT OF OR RELATED TO YOUR USE OF THE PRODUCTS, INCLUDING, BUT NOT LIMITED TO, ANY WARRANTY CLAIMS, OR ANY CLAIMS FOR PROPERTY DAMAGE, DEATH OR DISABILITY, REGARDLESS OF THE FORUM

## Additional information

AND REGARDLESS OF WHETHER ANY ACTION OR CLAIM IS BASED ON CONTRACT, TORT, (INCLUDING NEGLIGENCE), STRICT PRODUCT LIABILITY, OR ANY OTHER LEGAL THEORY, WILL NOT EXCEED ONE THOUSAND DOLLARS (USD \$1 000).

SOME JURISDICTIONS DO NOT ALLOW THE EXCLUSION OF DAMAGES OR LIMITATION OF LIABILITY, SO THE ABOVE EXCLUSIONS OR LIMITATIONS, TO THE EXTENT PROHIBITED BY APPLICABLE LAW, MAY NOT APPLY TO YOU. YOUR SPECIFIC RIGHTS MAY VARY FROM JURISDICTION TO JURISDICTION.

### Bluetooth

The *Bluetooth*® word mark and logos are registered trademarks owned by Bluetooth SIG, Inc. and any use of such marks by PIONEER CORPORATION is under license. Other trademarks and trade names are those of their respective owners.

### DVD video

*DVD* is a trademark of DVD Format/Logo Licensing Corporation.

### iTunes

Apple and iTunes are trademarks of Apple Inc., registered in the U.S. and other countries.

### MP3

Supply of this product only conveys a license for private, non-commercial use and does not convey a license nor imply any right to use this product in any commercial (i.e. revenue-generating) real time broadcasting (terrestrial, satellite, cable and/or any other media), broadcasting/streaming via internet, intranets and/or other networks or in other electronic content distribution systems, such as pay-audio or audio-on-demand applications. An independent license for such use is required. For details, please visit <http://www.mp3licensing.com>.

### WMA

Windows Media is either a registered trademark or trademark of Microsoft Corporation in the United States and/or other countries.

This product includes technology owned by Microsoft Corporation and cannot be used or distributed without a license from Microsoft Licensing, Inc.

### SD memory card

SD Logo is a trademark of SD-3C, LLC. SDHC Logo is a trademark of SD-3C, LLC.

### iPod & iPhone

iPhone, iPod, iPod classic, iPod nano, and iPod touch are trademarks of Apple Inc., registered in the U.S. and other countries.

"Made for iPod" and "Made for iPhone" mean that an electronic accessory has been designed to connect specifically to iPod or iPhone, respectively, and has been certified by the developer to meet Apple performance standards. Apple is not responsible for the operation of this device or its compliance with safety and regulatory standards. Please note that the use of this accessory with iPod or iPhone may affect wireless performance.

### Android™ & Google Play

Android and Google Play are trademarks of Google Inc.

### HDMI®

The terms HDMI and HDMI High-Definition Multimedia Interface, and the HDMI Logo are trademarks or registered trademarks of HDMI Licensing, LLC in the United States and other countries.

### MHL

MHL, the MHL Logo, and Mobile High-Definition Link are trademarks or registered trademarks of MHL, LLC in the United States and other countries.

## Additional information

### Dolby Digital

Manufactured under license from Dolby Laboratories. Dolby and the double-D symbol are trademarks of Dolby Laboratories.

### DivX

DivX®, DivX Certified® and associated logos are trademarks of Rovi Corporation or its subsidiaries and are used under license.

**ABOUT DIVX VIDEO:** DivX® is a digital video format created by DivX, LLC, a subsidiary of Rovi Corporation. This is an official DivX Certified® device that plays DivX video. Visit [divx.com](http://divx.com) for more information and software tools to convert your files into DivX videos.

**ABOUT DIVX VIDEO-ON-DEMAND:** This DivX Certified® device must be registered in order to play purchased DivX Video-on-Demand (VOD) movies. To obtain your registration code, locate the DivX VOD section in *Displaying the DivX® VOD registration code*. Go to [vod.divx.com](http://vod.divx.com) for more information on how to complete your registration.

### SiriusXM Satellite Radio



SiriusXM and all related marks and logos are trademarks of Sirius XM Radio, Inc. All rights reserved.

### Pandora® internet radio

PANDORA, the PANDORA logo, and the Pandora trade dress are trademarks or registered trademarks of Pandora Media, Inc. Used with permission.

### MIXTRAX

MIXTRAX is a trademark of the PIONEER CORPORATION.

### libpng

Please be aware in advance that Pioneer will not respond to questions concerning the contents of the source code.

This licence was originally written in English and translated here only to help the reader understand its content. Therefore, please note that translated licence is NOT legally identified with the original English text.

This copy of the libpng notices is provided for your convenience. In case of any discrepancy between this copy and the notices in the file `png.h` that is included in the libpng distribution, the latter shall prevail.

COPYRIGHT NOTICE, DISCLAIMER, and LICENSE:

If you modify libpng you may insert additional notices immediately following this sentence.

This code is released under the libpng license. libpng versions 1.2.6, August 15, 2004, through 1.5.0, January 6, 2011, are Copyright (c) 2004, 2006-2010 Glenn Randers-Pehrson, and are distributed according to the same disclaimer and license as libpng-1.2.5 with the following individual added to the list of Contributing Authors

Cosmin Truta

libpng versions 1.0.7, July 1, 2000, through 1.2.5

· October 3, 2002, are Copyright (c) 2000-2002 Glenn Randers-Pehrson, and are distributed according to the same disclaimer and license as libpng-1.0.6 with the following individuals added to the list of Contributing Authors  
Simon-Pierre Cadieux  
Eric S. Raymond  
Gilles Vollant  
and with the following additions to the disclaimer:

## Additional information

There is no warranty against interference with your enjoyment of the library or against infringement. There is no warranty that our efforts or the library will fulfill any of your particular purposes or needs. This library is provided with all faults, and the entire risk of satisfactory quality, performance, accuracy, and effort is with the user.

libpng versions 0.97, January 1998, through 1.0.6, March 20, 2000, are Copyright (c) 1998, 1999 Glenn Randers-Pehrson, and are distributed according to the same disclaimer and license as libpng-0.96, with the following individuals added to the list of Contributing Authors:

Tom Lane

Glenn Randers-Pehrson

Willem van Schaik

libpng versions 0.89, June 1996, through 0.96, May 1997, are Copyright (c) 1996, 1997 Andreas Dilger Distributed according to the same disclaimer and license as libpng-0.88, with the following individuals added to the list of

Contributing Authors:

John Bowler

Kevin Bracey

Sam Bushell

Magnus Holmgren

Greg Roelofs

Tom Tanner

libpng versions 0.5, May 1995, through 0.88, January 1996, are Copyright (c) 1995, 1996 Guy Eric Schalnat, Group 42, Inc.

For the purposes of this copyright and license, "Contributing Authors" is defined as the following set of individuals:

Andreas Dilger

Dave Martindale

Guy Eric Schalnat

Paul Schmidt

Tim Wegner

The PNG Reference Library is supplied "AS IS". The Contributing Authors and Group 42, Inc. disclaim all warranties, expressed or implied, including, without limitation, the warranties of merchantability and of fitness for any purpose. The Contributing Authors and Group 42, Inc. assume no liability for direct, indirect, incidental, special, exemplary, or consequential damages, which may result from the use of the PNG Reference Library, even if advised of the possibility of such damage.

Permission is hereby granted to use, copy, modify, and distribute this source code, or portions hereof, for any purpose, without fee, subject to the following restrictions:

1. The origin of this source code must not be misrepresented.
2. Altered versions must be plainly marked as such and must not be misrepresented as being the original source.
3. This Copyright notice may not be removed or altered from any source or altered source distribution.

The Contributing Authors and Group 42, Inc. specifically permit, without fee, and encourage the use of this source code as a component to supporting the PNG file format in commercial products. If you use this source code in a product, acknowledgment is not required but would be appreciated.

A "png\_get\_copyright" function is available, for convenient use in "about" boxes and the like: `printf("%s",png_get_copyright(NULL))`;

Also, the PNG logo (in PNG format, of course) is supplied in the files "pngbar.png" and "pngbar.jpg (88x31)" and "pngnow.png" (98x31). Libpng is OSI Certified Open Source Software. OSI Certified Open Source is a certification mark of the Open Source Initiative.

Glenn Randers-Pehrson

glennrp at users.sourceforge.net

January 6, 2011

## Additional information

### Language code chart for DVD

Language (code), input code			
Japanese (ja), <b>1001</b>	Dzongkha (dz), <b>0426</b>	Kurdish (ku), <b>1121</b>	Kinyarwanda (rw), <b>1823</b>
English (en), <b>0514</b>	Ewe (ee), <b>0505</b>	Komi (kv), <b>1122</b>	Sanskrit (sa), <b>1901</b>
French (fr), <b>0618</b>	Esperanto (eo), <b>0515</b>	Cornish (kw), <b>1123</b>	Sardinian (sc), <b>1903</b>
Spanish (es), <b>0519</b>	Estonian (et), <b>0520</b>	Kirghiz, Kyrgyz (ky), <b>1125</b>	Sindhi (sd), <b>1904</b>
German (de), <b>0405</b>	Basque (eu), <b>0521</b>	Latin (la), <b>1201</b>	Northern Sami (se), <b>1905</b>
Italian (it), <b>0920</b>	Persian (fa), <b>0601</b>	Luxembourgish (lb), <b>1202</b>	Sangho (sg), <b>1907</b>
Chinese (zh), <b>2608</b>	Fulah (ff), <b>0606</b>	Ganda (lg), <b>1207</b>	Sinhala (si), <b>1909</b>
Dutch, Flemish (nl), <b>1412</b>	Finnish (fi), <b>0609</b>	Limburgan (li), <b>1209</b>	Slovak (sk), <b>1911</b>
Portuguese (pt), <b>1620</b>	Fijian (fj), <b>0610</b>	Lingala (ln), <b>1214</b>	Slovenian (sl), <b>1912</b>
Swedish (sv), <b>1922</b>	Faroese (fo), <b>0615</b>	Lao (lo), <b>1215</b>	Samoa (sm), <b>1913</b>
Russian (ru), <b>1821</b>	Western Frisian (fy), <b>0625</b>	Lithuanian (lt), <b>1220</b>	Shona (sn), <b>1914</b>
Korean (ko), <b>1115</b>	Irish (ga), <b>0701</b>	Luba-Katanga (lu), <b>1221</b>	Somali (so), <b>1915</b>
Greek (el), <b>0512</b>	Gaelic (gd), <b>0704</b>	Latvian (lv), <b>1222</b>	Albanian (sq), <b>1917</b>
Afar (aa), <b>0101</b>	Galician (gl), <b>0712</b>	Malagasy (mg), <b>1307</b>	Serbian (sr), <b>1918</b>
Abkhazian (ab), <b>0102</b>	Guarani (gn), <b>0714</b>	Marshallese (mh), <b>1308</b>	Swati (ss), <b>1919</b>
Avestan (ae), <b>0105</b>	Gujarati (gu), <b>0721</b>	Maori (mi), <b>1309</b>	Sotho, Southern (st), <b>1920</b>
Afrikaans (af), <b>0106</b>	Manx (gv), <b>0722</b>	Macedonian (mk), <b>1311</b>	Sundanese (su), <b>1921</b>
Akan (ak), <b>0111</b>	Hausa (ha), <b>0801</b>	Malayalam (ml), <b>1312</b>	Swahili (sw), <b>1923</b>
Amharic (am), <b>0113</b>	Hebrew (he), <b>0805</b>	Mongolian (mn), <b>1314</b>	Tamil (ta), <b>2001</b>
Aragonese (ar), <b>0114</b>	Hindi (hi), <b>0809</b>	Marathi (mr), <b>1318</b>	Telugu (te), <b>2005</b>
Arabic (ar), <b>0118</b>	Hiri Motu (ho), <b>0815</b>	Malay (ms), <b>1319</b>	Tajik (tg), <b>2007</b>
Assamese (as), <b>0119</b>	Croatian (hr), <b>0818</b>	Maltese (mt), <b>1320</b>	Thai (th), <b>2008</b>
Avaric (av), <b>0122</b>	Haitian (ht), <b>0820</b>	Burmese (my), <b>1325</b>	Tigrinya (ti), <b>2009</b>
Aymara (ay), <b>0125</b>	Hungarian (hu), <b>0821</b>	Nauru (na), <b>1401</b>	Turkmen (tk), <b>2011</b>
Azerbaijani (az), <b>0126</b>	Armenian (hy), <b>0825</b>	Bokmal (nb), <b>1402</b>	Tagalog (tl), <b>2012</b>
Bashkir (ba), <b>0201</b>	Herero (hz), <b>0826</b>	Ndebele, North (nd), <b>1404</b>	Tswana (tn), <b>2014</b>
Belarusian (be), <b>0205</b>	Interlingua (ia), <b>0901</b>	Nepali (ne), <b>1405</b>	Tonga (to), <b>2015</b>
Bulgarian (bg), <b>0207</b>	Indonesian (id), <b>0904</b>	Ndonga (ng), <b>1407</b>	Turkish (tr), <b>2018</b>
Bihari (bh), <b>0208</b>	Interlingue (ie), <b>0905</b>	Nynorsk (nn), <b>1414</b>	Tsonga (ts), <b>2019</b>
Bislama (bi), <b>0209</b>	Igbo (ig), <b>0907</b>	Norwegian (no), <b>1415</b>	Tatar (tt), <b>2020</b>
Bambara (bm), <b>0213</b>	Sichuan Yi (ii), <b>0909</b>	Ndebele, South (nr), <b>1418</b>	Twi (tw), <b>2023</b>



## Additional information

## Language (code), input code

Bengali (bn), <b>0214</b>	Inupiaq (ik), <b>0911</b>	Navajo, Navaho (nv), <b>1422</b>	Tahitian (ty), <b>2025</b>
Tibetan (bo), <b>0215</b>	Ido (io), <b>0915</b>	Chichewa (ny), <b>1425</b>	Uighur, Uyghur (ug), <b>2107</b>
Breton (br), <b>0218</b>	Icelandic (is), <b>0919</b>	Occitan (oc), <b>1503</b>	Ukrainian (uk), <b>2111</b>
Bosnian (bs), <b>0219</b>	Inuktitut (iu), <b>0921</b>	Öjibwa (oj), <b>1510</b>	Urdu (ur), <b>2118</b>
Catalan (ca), <b>0301</b>	Javanese (jv), <b>1022</b>	Oromo (om), <b>1513</b>	Uzbek (uz), <b>2126</b>
Chechen (ce), <b>0305</b>	Georgian (ka), <b>1101</b>	Oriya (or), <b>1518</b>	Venda (ve), <b>2205</b>
Chamorro (ch), <b>0308</b>	Kongo (kg), <b>1107</b>	Ossetian (os), <b>1519</b>	Vietnamese (vi), <b>2209</b>
Corsican (co), <b>0315</b>	Kikuyu, Gikuyu (ki), <b>1109</b>	Panjabi, Punjabi (pa), <b>1601</b>	Volapük (vo), <b>2215</b>
Cree (cr), <b>0318</b>	Kuanyama (kj), <b>1110</b>	Pali (pi), <b>1609</b>	Walloon (wa), <b>2301</b>
Czech (cs), <b>0319</b>	Kazakh (kk), <b>1111</b>	Polish (pl), <b>1612</b>	Wolof (wo), <b>2315</b>
Church Slavic (cu), <b>0321</b>	Kalaallisut (kl), <b>1112</b>	Pashto, Pushto (ps), <b>1619</b>	Xhosa (xh), <b>2408</b>
Chuvash (cv), <b>0322</b>	Central Khmer (km), <b>1113</b>	Quechua (qu), <b>1721</b>	Yiddish (yi), <b>2509</b>
Welsh (cy), <b>0325</b>	Kannada (kn), <b>1114</b>	Romansh (rm), <b>1813</b>	Yoruba (yo), <b>2515</b>
Danish (da), <b>0401</b>	Kanuri (kr), <b>1118</b>	Rundi (rn), <b>1814</b>	Zhuang, Chuang (za), <b>2601</b>
Divehi (dv), <b>0422</b>	Kashmiri (ks), <b>1119</b>	Romanian (ro), <b>1815</b>	Zulu (zu), <b>2621</b>

## Additional information

## Specifications

## General

Power source	14.4 V DC (10.8 V to 15.1 V allowable)
Grounding system	Negative type
Maximum current consumption	10.0 A
Dimensions (W × H × D):	
D	
Chassis	178 mm × 100 mm × 165 mm (7 in. × 3-7/8 in. × 6-1/2 in.)
Nose	171 mm × 97 mm × 21 mm (6-3/4 in. × 3-7/8 in. × 7/8 in.)
Weight	2.1 kg (4.6 lbs)

## Display

Screen size/aspect ratio	6.95 inch wide/16:9 (effective display area: 156.6 mm × 81.6 mm)
Pixels	1 152 000 (2 400 × 480)
Display method	TFT active matrix, driving type
Color system	NTSC/PAL/PAL-M/PAL-N/SECAM compatible
Durable temperature range (power off)	-4 °F to +176 °F

## Audio

Maximum power output	50 W × 4 70 W × 1/2 Ω (for subwoofer)
Continuous power output	22 W × 4 (50 Hz to 15 000 Hz, 5% THD, 4 Ω load, both channels driven)
Load impedance	4 Ω (4 Ω to 8 Ω (2 Ω for 1 ch) allowable)
Preout maximum output level	4.0 V
Equalizer (8-Band Graphic Equalizer):	
Frequency	40 Hz/80 Hz/200 Hz/400 Hz/ 1 kHz/2.5 kHz/6 kHz/10 kHz
Gain	±12 dB
HPP:	
Frequency	50 Hz/63 Hz/80 Hz/100 Hz/ 125 Hz
Slope	-12 dB/oct

## Subwoofer (mono):

Frequency	50 Hz/63 Hz/80 Hz/100 Hz/ 125 Hz
Slope	-18 dB/oct
Gain	+6 dB to -24 dB
Phase	Normal/Reverse
Bass boost:	
Gain	+12 dB to 0 dB

## DVD Player

System	DVD video, Video CD, CD, WMA, MP3, AAC, DivX, MPEG player
Usable discs	DVD video, Video CD, CD, R/RW, DVD-R/RW/RL
Region number	1
Frequency response	5 Hz to 44 000 Hz (with DVD, at sampling frequency 96 kHz)
Signal-to-noise ratio	96 dB (1 kHz) (IHF-A network) (RCA level)
Output level:	
Video	1.0 Vp-p/75 Ω (±0.2 V)
Number of channels	2 (stereo)
MP3 decoding format	MPEG-1 & 2 Audio Layer 3
WMA decoding format	Ver. 7, 7.1, 8, 9, 10, 11, 12 (2 ch audio) (Windows Media Player)
AAC decoding format	MPEG-4 AAC (iTunes encoded only) (.m4a) (Ver. 10.6 and earlier)
DivX decoding format	Home Theater Ver. 3, 4, 5.2, 6 (.avi, .divx)
MPEG video decoding format	
	MPEG-1 (.mpg, .mpeg, .dat) MPEG-2 PS (.mpg, .mpeg) MPEG-4 Part2 (Visual), MS-MPEG-4 Ver. 3 (.avi)
<b>USB</b>	
USB standard specification	USB 1.1, USB 2.0 high speed
Maximum current supply	1.0 A
USB Class	MSC (Mass Storage Class) iPod (Audio Class, HID Class)
File system	FAT12, FAT16, FAT32
MP3 decoding format	MPEG-1 & 2 Audio Layer 3, MPEG-2.5 Audio

## Additional information

WMA decoding format ..... Ver. 7, 7.1, 8, 9, 10, 11, 12 (2 ch audio)  
(Windows Media Player)  
AAC decoding format ..... MPEG-4 AAC (iTunes encoded only)  
(Ver. 10.6 and earlier)

WAV  
WAV signal format .... Linear PCM, MS ADPCM  
(.wav)  
Sampling Frequency  
..... Linear PCM:16 kHz,  
22.05 kHz, 24 kHz, 32 kHz,  
44.1 kHz, 48 kHz  
MS ADPCM:22.05 kHz,  
44.1 kHz

DivX  
DivX decoding format  
..... Home Theater Ver. 4.xx, 5.xx,  
6.xx (Ultra & HD are excluded)  
(.avi, .divx)  
Max Bit Rate ..... 8 000 kbps  
Max Frame Rate ..... 30 fps(In case of resolution  
720×480, MAX 25 fps in case  
of 720×576)  
Audio Codec ..... MP2, MP3, Linear PCM/  
MSAD PCM, AC-3  
Decode Size ..... MAX:720(H) × 480(W), MIN:  
48(H) × 48(W)

H.264  
H.264 decoding format  
..... Base Line Profile (.mp4)  
Max Bit Rate ..... 8 000 kbps  
Max Frame Rate ..... 30 fps  
Audio Codec ..... AAC  
Decode Size ..... MAX:720(H) × 1 280(W),  
MIN:48(H) × 48(W)

WMV  
WMV decoding format  
..... Main Profile (.wmv)  
Max Bit Rate ..... 8 000 kbps  
Max Frame Rate ..... 30 fps  
Audio Codec ..... WMA  
Decode Size ..... MAX:720(H) × 1 280(W),  
MIN:48(H) × 48(W)

MPEG-4  
MPEG-4 video decoding format  
..... Simple Profile L0/L1/L2/L3,  
Advanced Simple Profile  
(.mp4)  
Max Bit Rate ..... 8 000 kbps  
Max Frame Rate ..... 30 fps  
Audio Codec ..... AAC  
Decode Size ..... MAX:720(H) × 1 280(W),  
MIN:48(H) × 48(W)

JPEG  
JPEG decoding format  
..... Base Line (.jpeg, .jpg, .jpe,  
.jif)  
Pixel Sampling ..... 4:2:2, 4:2:0  
Decode Size ..... MAX:4 092(H) × 4 092(W),  
MIN:16(H) × 16(W)  
Max File Size ..... 8 MByte

**SD**

Compatible physical format  
..... Version 1.1  
File system ..... FAT12, FAT16, FAT32  
MP3 decoding format ..... MPEG-1 & 2 Audio Layer 3,  
MPEG-2.5 Audio  
WMA decoding format ..... Ver. 7, 7.1, 8, 9, 10, 11, 12 (2 ch  
audio)  
(Windows Media Player)  
AAC decoding format ..... MPEG-4 AAC (iTunes encoded  
only)  
(Ver. 10.6 and earlier)

WAV  
WAV signal format .... Linear PCM, MS ADPCM  
(.wav)  
Sampling Frequency  
..... Linear PCM:16 kHz,  
22.05 kHz, 24 kHz, 32 kHz,  
44.1 kHz, 48 kHz  
MS ADPCM:22.05 kHz,  
44.1 kHz

## Additional information

DivX  
DivX decoding format  
..... Home Theater Ver. 4.xx, 5.xx,  
6.xx (Ultra & HD are excluded)  
(.avi, .divx)  
Max Bit Rate ..... 8 000 kbps  
Max Frame Rate ..... 30 fps(In case of resolution  
720×480, MAX 25 fps in case  
of 720×576)  
Audio Codec ..... MP2, MP3, Linear PCM/  
MSAD PCM, AC-3  
Decode Size ..... MAX:720(H) × 480(W), MIN:  
48(H) × 48(W)

H.264  
H.264 decoding format  
..... Base Line Profile (.mp4)  
Max Bit Rate ..... 8 000 kbps  
Max Frame Rate ..... 30 fps  
Audio Codec ..... AAC  
Decode Size ..... MAX:720(H) × 1 280(W),  
MIN:48(H) × 48(W)

WMV  
WMV decoding format  
..... Main Profile (.wmv)  
Max Bit Rate ..... 8 000 kbps  
Max Frame Rate ..... 30 fps  
Audio Codec ..... WMA  
Decode Size ..... MAX:720(H) × 1 280(W),  
MIN:48(H) × 48(W)

MPEG-4  
MPEG-4 video decoding format  
..... Simple Profile L0/L1/L2/L3,  
Advanced Simple Profile  
(.mp4)  
Max Bit Rate ..... 8 000 kbps  
Max Frame Rate ..... 30 fps  
Audio Codec ..... AAC  
Decode Size ..... MAX:720(H) × 1 280(W),  
MIN:48(H) × 48(W)

JPEG  
JPEG decoding format  
..... Base Line (.jpeg, .jpg, .jpe,  
.jif)  
Pixel Sampling ..... 4:2:2, 4:2:0  
Decode Size ..... MAX:4 092(H) × 4 092(W),  
MIN:16(H) × 16(W)  
Max File Size ..... 8 MByte

Usable sensitivity ..... 9 dBf (0.8 μV/75 Ω mono, S/N:  
30 dB)  
Signal-to-noise ratio ..... 80 dB (digital broadcasting)  
(IHF-A network)  
Signal-to-noise ratio ..... 72 dB (analog broadcasting)  
(IHF-A network)

**AM tuner**

Frequency range ..... 530 kHz to 1 710 kHz  
Usable sensitivity ..... 25 μV (S/N: 20 dB)  
Signal-to-noise ratio ..... 80 dB (digital broadcasting)  
(IHF-A network)  
Signal-to-noise ratio ..... 62 dB (analog broadcasting)  
(IHF-A network)

**Bluetooth**

Version ..... Bluetooth 3.0 certified  
Output power ..... +4 dBm Maximum  
(Power class 2)

**CEA2006 Specifications**

Power output ..... 14 W RMS × 4 Channels (4 Ω  
and ≤ 1 % THD +N)  
S/N ratio ..... 91 dBA (reference: 1 W into  
4 Ω)

**Note**

Specifications and the design are subject to  
modifications without notice.

**FM tuner**

Frequency range ..... 87.9 MHz to 107.9 MHz

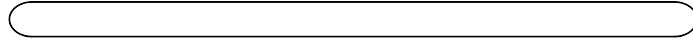
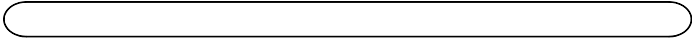

## Table des matières

<b>01 Précautions</b>	Utilisation du syntoniseur HD Radio	<b>83</b>
RÈGLES DE PROTECTION	Mise en mémoire et rappel des stations	<b>84</b>
IMPORTANTES <b>74</b>	Mise en mémoire des stations les plus fortes	<b>84</b>
Pour une conduite en toute sécurité	Accord sur les signaux puissants	<b>84</b>
Pour éviter l'épuisement de la batterie	Utilisation de l'étiquetage iTunes	<b>84</b>
<b>75</b>	Changement de mode de recherche	<b>84</b>
<b>02 Avant de commencer</b>	Changement de mode de réception	<b>84</b>
La protection de votre ouïe est entre vos mains	<b>75</b>	
Quelques mots sur cet appareil	<b>75</b>	
Nombres de région des disques DVD vidéo	<b>76</b>	
Quelques mots sur ce mode d'emploi	<b>76</b>	
Service après-vente des produits Pioneer	<b>76</b>	
Visitez notre site Web	<b>76</b>	
Utilisation et entretien de la télécommande	<b>76</b>	
Mode de démonstration	<b>77</b>	
<b>03 Description de l'appareil</b>		
Appareil central	<b>77</b>	
Afficheur d'accueil	<b>78</b>	
Mise en/hors service de la source	<b>78</b>	
Choix d'une source	<b>78</b>	
Réglage du volume	<b>79</b>	
Télécommande	<b>79</b>	
<b>04 Opérations communes</b>		
Utilisation standard des éléments de menu/listes	<b>80</b>	
Utilisation de l'icône de défilement et de la barre de lecture	<b>80</b>	
Activation des touches du clavier tactile	<b>80</b>	
Utilisation de la vue arrière	<b>80</b>	
Utilisation du moniteur arrière	<b>80</b>	
Utilisation du correcteur de son	<b>81</b>	
Changer le mode écran large	<b>81</b>	
<b>05 Opérations de base</b>		
Réglage de l'angle du panneau LCD et éjection du support	<b>82</b>	
Réglage de l'horloge	<b>82</b>	
<b>06 Syntoniseur HD Radio™</b>		
À propos des stations HD Radio™	<b>83</b>	
<b>07 Syntoniseur SiriusXM</b>		
Présentation des opérations du syntoniseur SiriusXM	<b>85</b>	
Mise en mémoire et rappel des canaux	<b>85</b>	
Sélection d'un canal dans l'écran de la liste	<b>86</b>	
Changement de l'affichage de la liste	<b>86</b>	
Sélection directe d'un canal SiriusXM Replay™	<b>86</b>	
Utilisation de l'étiquetage iTunes	<b>86</b>	
Utilisation de la fonction alerte	<b>86</b>	
Réglage du contrôle parental	<b>87</b>	
Réglage de SiriusXM Tune Start™	<b>87</b>	
Options d'examen	<b>87</b>	
<b>08 Disque (CD/DVD)</b>		
Présentation de l'utilisation vidéo	<b>88</b>	
Utilisation de la lecture audio	<b>90</b>	
Changement de type de fichier média	<b>90</b>	
Utilisation du menu DVD	<b>90</b>	
Lecture aléatoire (shuffle)	<b>90</b>	
Répétition de la lecture	<b>91</b>	
Recherche de la partie que vous souhaitez lire	<b>91</b>	
Choix de la sortie audio	<b>91</b>	
Lecture PBC	<b>91</b>	
Choix des plages à partir de la liste des titres de plages	<b>91</b>	
Choix des fichiers à partir de la liste des noms de fichiers	<b>91</b>	
Lecture du contenu VOD d'un DivX®	<b>92</b>	
<b>09 iPod</b>		
Contrôle de l'iPod	<b>92</b>	
Utilisation des images de vidéos	<b>92</b>	
Utilisation de la lecture audio	<b>93</b>	

## Table des matières

Utilisation de la fonction iPod de cet appareil sur votre iPod	<b>94</b>	Réglage de l'audio Bluetooth	<b>100</b>
Lecture aléatoire	<b>94</b>	Lecture aléatoire (shuffle)	<b>101</b>
Répétition de la lecture	<b>94</b>	Répétition de la lecture	<b>101</b>
Lecture de vidéos à partir de votre iPod	<b>94</b>	<b>13 Utilisation de MIXTRAX</b>	
Recherche d'une vidéo/musique sur l'iPod	<b>94</b>	Utilisation de MIXTRAX	<b>101</b>
Modification de la vitesse d'un livre audio	<b>95</b>	Utilisation de MIXTRAX EZ	<b>101</b>
Affichage de listes liées à la plage musicale en cours de lecture (recherche de liaison)	<b>95</b>	Exécution de MIXTRAX EZ	<b>102</b>
		Réglage du mode MIXTRAX	<b>102</b>
		Réglage de l'effet	<b>102</b>
<b>10 AppRadio Mode</b>		<b>14 Lecture en continu de Pandora®</b>	
Utilisation de AppRadio Mode	<b>95</b>	Utilisation de Pandora	<b>103</b>
Réglage de connexion des applications	<b>96</b>	Sélection et lecture de stations de radio Pandora®/aléatoire	<b>104</b>
Démarrage de la procédure	<b>96</b>	<b>15 Téléphone Bluetooth</b>	
Réglage du clavier	<b>96</b>	Utilisation du téléphone Bluetooth	<b>104</b>
Réglage du mixage audio de l'application	<b>97</b>	Appel d'un numéro de l'annuaire	<b>105</b>
		Sélection d'un numéro à l'aide du mode de recherche par ordre alphabétique	<b>105</b>
		Inversion des noms dans l'annuaire	<b>106</b>
		Utilisation des listes des appels reçus, manqués et composés	<b>106</b>
		Réglage de la réponse automatique	<b>106</b>
<b>11 USB/SD</b>		Réglage du volume d'écoute du destinataire	<b>106</b>
Utilisation des images de vidéos	<b>97</b>	Mise en service ou hors service de la sonnerie	<b>106</b>
Utilisation de la lecture audio	<b>98</b>	Utilisation des listes de présélection des numéros d'appel	<b>106</b>
Mode de navigation Musique	<b>98</b>	Exécution d'un appel par saisie d'un numéro de téléphone	<b>106</b>
Utilisation de la lecture d'images fixes	<b>99</b>	Réglage du mode privé	<b>107</b>
Changement de type de fichier média	<b>99</b>	Contrôle vocal	<b>107</b>
Lecture aléatoire (shuffle)	<b>99</b>	<b>16 Réglages</b>	
Répétition de la lecture	<b>99</b>	Utilisation des menus	<b>107</b>
Choix des fichiers à partir de la liste des noms de fichiers	<b>99</b>	<b>17 Réglages sonores</b>	
Affichage de listes liées à la plage musicale en cours de lecture (recherche de liaison)	<b>100</b>	Utilisation du réglage de l'équilibre avant-arrière/droite-gauche	<b>108</b>
Lecture de vidéos d'un périphérique de stockage externe (USB, SD)	<b>100</b>	Réglage de l'équilibre sonore	<b>108</b>
Lecture du contenu VOD d'un DivX®	<b>100</b>	Utilisation de l'égaliseur	<b>108</b>
Capture d'une image dans des fichiers JPEG	<b>100</b>	Utilisation de l'égalisation automatique	<b>108</b>
Définition de la résolution d'affichage avancée	<b>100</b>	Utilisation du sonic center control	<b>108</b>
<b>12 Audio Bluetooth</b>			
Utilisation de la lecture audio	<b>100</b>		

## Table des matières

Réglage de la correction physiologique	109
Utilisation de la sortie haut-parleur d'extrêmes graves	109
Accentuation des graves	109
Utilisation du filtre passe-haut	109
Ajustement des niveaux des sources	109
<b>18 Configuration du lecteur vidéo</b>	
Choix de la langue des sous-titres	110
Choix de la langue audio	110
Choix de la langue des menus	110
Réglage de l'affichage des DVD sous plusieurs angles	110
Définition du ratio d'aspect	110
Réglage de l'intervalle du diaporama	111
Réglage du verrouillage parental	111
Paramétrage du fichier de sous-titres DivX	111
Affichage de votre code d'enregistrement VOD DivX®	112
Lecture automatique des DVD	112
<b>19 Réglages système</b>	
Réglage de connexion des applications	112
Mise en service ou hors service de l'entrée auxiliaire	112
Réglage de l'entrée AV	112
Réglage de l'entrée RGB	112
Réglage du mixage audio de l'application	112
Mise à jour du firmware	112
Affichage de la version du firmware	113
Réglage du mode MIXTRAX	113
Modification des réglages de l'image	113
Sélection de la langue du système	113
Réglage de SiriusXM Tune Start™	113
Réglage du mode démonstration	114
Mise en service ou hors service de la coupure/atténuation du son	114
Réglage de la sortie arrière et du contrôleur de haut-parleur d'extrêmes graves	114
Réglage de l'avance d'étiquette	114
Utilisation du clavier	114
Réglage du défilement permanent	114
Réglage de l'audio Bluetooth	114
Effacement de la mémoire Bluetooth	115
Mise à jour du logiciel de connexion Bluetooth	115
Affichage de la version du système Bluetooth	115
Réglage de la caméra de vue arrière (caméra de recul)	115
EQ auto (égalisation automatique)	115
Réglage du signal vidéo	117
<b>20 Menu Favori</b>	
Utilisation du menu Favori	117
<b>21 Menu de connexion Bluetooth</b>	
Utilisation du menu de connexion Bluetooth	118
<b>22 Menu de thème</b>	
Choix de la couleur de l'éclairage	119
Choix de la couleur OSD (affichage à l'écran)	119
Choix de l'affichage d'arrière-plan	119
<b>23 Autres fonctions</b>	
Réglage des positions de réponse des claviers tactiles (calibrage du clavier tactile)	120
Utilisation d'une source AUX	120
Réinitialisation du microprocesseur	120
<b>24 Connexion</b>	
Connexion du cordon d'alimentation	122
Lors de la connexion à un amplificateur de puissance vendu séparément	123
Lors de la connexion du composant vidéo externe et de l'écran	123
Lors de la connexion à une caméra de vue arrière	124
iPod avec connecteur Lightning	124
iPod avec connecteur 30 broches	125
Android	125
Connexion du syntoniseur SiriusXM en option	126

## Table des matières

<b>25 Installation</b>	
Installation à l'aide des trous de vis sur les côtés de l'appareil	126
Fixation de la face avant	127
Installation du microphone	127
<b>Informations complémentaires</b>	
Dépannage	128
Messages d'erreur	130
Signification des messages d'erreur du réglage EQ auto	134
Signification des messages	134
Liste des indicateurs	135
Conseils sur la manipulation	136
Formats audio compatibles (USB)	138
Compatibilité des formats audio compressés (disque, USB, SD)	138
Compatibilité iPod	139
Séquence des fichiers audio	140
Utilisation correcte de l'afficheur	140
Profils Bluetooth	141
Licence, Avis de non-responsabilité de garantie et Limites de responsabilité	141
Tableau des codes de langue pour les DVD	143
Caractéristiques techniques	144

## Précautions

**Nous vous remercions d'avoir acheté cet appareil PIONEER.**

Pour garantir une utilisation correcte, lisez bien ce mode d'emploi avant d'utiliser cet appareil. Il est particulièrement important que vous lisiez et respectiez les indications **ATTENTION** et **PRÉCAUTION** de ce mode d'emploi. *Conservez-le dans un endroit sûr et facilement accessible pour toute consultation ultérieure.*

## RÈGLES DE PROTECTION IMPORTANTES

Veuillez lire toutes les instructions concernant votre écran et les conserver pour référence ultérieure.

- 1 **N'installez pas l'écran là où il peut (i) gêner la vision du conducteur, (ii) dégrader le fonctionnement de systèmes d'utilisation ou les dispositifs de sécurité du véhicule, incluant les airbags, les commandes du signal de détresse, ou (iii) dégrader la capacité du conducteur à utiliser le véhicule en sécurité.**
- 2 **N'utilisez pas cet écran si cela peut détourner votre attention de la conduite du véhicule en toute sécurité. Observez toujours des règles de conduite sûre et respectez toutes les réglementations existantes du code de la route. Si l'utilisation du système ou la lecture de l'écran vous posent des difficultés, gardez votre véhicule dans un endroit sûr et effectuez les réglages nécessaires.**
- 3 **N'oubliez pas de toujours mettre votre ceinture de sécurité lorsque vous conduisez votre véhicule. Si vous avez un accident, vos blessures peuvent être considérablement plus graves si votre ceinture n'est pas bouclée correctement.**
- 4 **N'utilisez jamais des écouteurs en conduisant.**

- 5 **Pour renforcer la sécurité, certaines fonctions sont désactivées si le frein de parking n'est pas serré et si le véhicule n'est pas à l'arrêt.**
- 6 **Ne réglez jamais le volume de votre écran à un niveau tel que vous ne puissiez pas entendre la circulation extérieure et les véhicules de secours.**

### ATTENTION

**N'essayez pas d'installer cet appareil ou d'en faire l'entretien vous-même. L'installation ou l'entretien de cet appareil par des personnes sans formation et sans expérience en équipement électronique et en accessoires automobiles peut être dangereux et vous exposer à des risques d'électrocution ou à d'autres dangers.**

## Pour une conduite en toute sécurité

### ATTENTION

- **LE FIL VERT CLAIR DU CONNECTEUR D'ALIMENTATION EST PRÉVU POUR DÉTECTER L'ÉTAT STATIONNÉ ET DOIT ÊTRE CONNECTÉ À L'ALIMENTATION DU COMMUTATEUR DU FREIN DE PARKING. UNE MAUVAISE CONNEXION OU UNE UTILISATION INCORRECTE DU FIL PEUT VIOLER LA LOI APPLICABLE ET SE TRADUIRE PAR DES DOMMAGES CORPORELS OU MATÉRIELS GRAVES.**
- Pour éviter les risques de dommages matériels ou corporels et une violation éventuelle des lois applicables, cet appareil ne doit pas être utilisé avec un écran vidéo visible par le conducteur.
- Pour éviter le risque d'accident et une violation potentielle des lois applicables, l'écran du siège avant ne doit en aucun cas être regardé pendant la conduite du véhicule.

## Précautions

- Dans certains états ou pays, il peut être illégal même pour des personnes autres que le conducteur de regarder des images sur un écran à l'intérieur d'un véhicule. Quand cette réglementation est applicable, elle doit être respectée, et les fonctions vidéo de cet appareil ne doivent pas être utilisées.

Si vous essayez de regarder une image vidéo pendant que vous conduisez, l'avertissement **"Regarder la vidéo à l'avant en roulant est interdit"** s'affiche sur l'écran avant. Pour regarder une image vidéo sur l'écran avant, gardez votre voiture dans un endroit sûr et serrez le frein de parking.

## Verrouillage par le frein de parking

L'utilisation pendant la conduite de certaines des fonctions offertes par cet appareil (visualisation d'une vidéo ou l'utilisation de certaines touches du clavier tactile) peut être dangereuse et/ou illégale. Pour empêcher l'utilisation de ces fonctions quand le véhicule est en mouvement, il existe un système de blocage qui détecte la position serrée du frein de parking. Si vous essayez d'utiliser les fonctions mentionnées ci-dessus pendant que vous conduisez, elles seront désactivées jusqu'à ce que vous arrêtiez le véhicule dans un endroit sûr, et (1) serriez le frein de parking, (2) le desserriez, puis (3) le serriez à nouveau. Maintenez la pédale de frein enfoncée avant de relâcher le frein de parking.

## Lors de l'utilisation d'un écran connecté à la sortie moniteur arrière

La sortie moniteur arrière de cet appareil (**V OUT**) est utilisée pour connecter un écran arrière qui permet aux passagers assis à l'arrière de regarder des vidéos.

### ATTENTION

**NE JAMAIS** installer l'écran arrière dans un emplacement où le conducteur peut regarder des vidéos pendant qu'il conduit.

## Quand vous utilisez la caméra de vue arrière

Avec une caméra de vue arrière optionnelle, cet appareil peut être utilisé pour vous aider à garder un œil sur une remorque ou faire une marche arrière dans un emplacement de parking étroit.

### ATTENTION

- **L'IMAGE À L'ÉCRAN PEUT APPARAÎTRE INVERSÉE.**
- **UTILISEZ CETTE ENTRÉE SEULEMENT POUR UNE CAMÉRA DE VUE ARRIÈRE DONNANT UNE IMAGE INVERSÉE OU MIROIR. TOUTE AUTRE UTILISATION PEUT PROVOQUER DES BLESSURES OU DES DOMMAGES.**

### PRÉCAUTION

- La fonction caméra de vue arrière doit être utilisée comme une aide pour avoir un œil sur une remorque ou lors d'une marche arrière. Ne l'utilisez pas à des fins de divertissement.
- Veuillez noter que les bords des images de la caméra de vue arrière peuvent différer légèrement selon que des images plein écran sont affichées pendant une marche arrière, ou que ces images sont utilisées pour surveiller l'arrière quand le véhicule est en marche avant.

## Avant de commencer

### Pour éviter l'épuisement de la batterie

Laissez tourner le moteur du véhicule lorsque vous utilisez cet appareil pour éviter de décharger la batterie.

- Quand cet appareil n'est plus alimenté, notamment lors d'un remplacement de la batterie de la voiture, le microprocesseur de l'appareil revient à sa condition initiale. Nous vous recommandons de noter les données de réglage audio.



#### ATTENTION

N'utilisez pas cet appareil avec des véhicules qui ne possèdent pas de position ACC.

## Avant de commencer

ID FCC : AJDK059  
 MODÈLE N° : AVH-X8500BHS  
 IC : 775E-K059

Le présent appareil est conforme aux la partie 15 des règles de la FCC et CNR d'Industrie Canada applicables aux appareils radio exempts de licence. L'exploitation est autorisée aux deux conditions suivantes: (1) l'appareil ne doit pas produire de brouillage, et (2) l'utilisateur de l'appareil doit accepter tout brouillage radioélectrique subi, même si le brouillage est susceptible d'en compromettre le fonctionnement.

L'antenne Bluetooth ne peut pas être supprimée (ou remplacée) par l'utilisateur. Cet équipement est conforme aux limites d'exposition aux rayonnements énoncées pour un environnement non contrôlé et respecte les règles des radioélectriques (RF) de la FCC lignes directrices d'exposition dans le Supplément C à OET65 et d'exposition aux fréquences radioélectriques (RF) CNR-102 de l'IC. Cet équipement émet une énergie RF très faible qui est considérée conforme sans évaluation de l'exposition maximale autorisée. Cependant, cet équipement doit être installé et utilisé en gardant une distance de 20 cm ou plus entre le dispositif rayonnant et le corps (à l'exception des extrémités : mains, poignets, pieds et chevilles).

effet s'adapter à des volumes supérieurs, et ce qui vous semble un « niveau de confort normal » pourrait au contraire être excessif et contribuer à endommager votre ouïe de façon permanente. Le réglage de votre matériel à un volume sécuritaire AVANT que votre ouïe s'adapte vous permettra de mieux vous protéger.

### CHOISISSEZ UN VOLUME SÉCURITAIRE :

- Réglez d'abord le volume à un niveau inférieur.
- Montez progressivement le volume jusqu'à un niveau d'écoute confortable ; le son doit être clair et exempt de distorsions.
- Une fois que le son est à un niveau confortable, ne touchez plus au bouton du volume.

### N'OUBLIEZ PAS DE RESPECTER LES DIRECTIVES SUIVANTES :

- Lorsque vous montez le volume, assurez-vous de pouvoir quand même entendre ce qui se passe autour de vous.
- Faites très attention ou cessez temporairement l'utilisation dans les situations pouvant s'avérer dangereuses.
- N'utilisez pas des écouteurs ou un casque d'écoute lorsque vous opérez un véhicule motorisé ; une telle utilisation peut créer des dangers sur la route et est illégale à de nombreux endroits.

### La protection de votre ouïe est entre vos mains

Pour assurer le rendement optimal de votre matériel et – plus important encore – la protection de votre ouïe, réglez le volume à un niveau raisonnable. Pour ne pas altérer votre sens de la perception, le son doit être clair mais ne produire aucun vacarme et être exempt de toute distorsion. Votre ouïe peut vous jouer des tours. Avec le temps, votre système auditif peut en

### Quelques mots sur cet appareil

Les fréquences du syntoniseur de cet appareil sont attribuées pour une utilisation en Amérique du Nord. Son utilisation dans d'autres régions peut se traduire par une réception de mauvaise qualité.

## Avant de commencer

### PRÉCAUTION

Ce produit est classifié comme produit laser de classe 1 selon la norme IEC 60825-1:2007 "Sécurité des appareils à laser" et contient un module laser de classe 1M. Pour assurer une sécurité permanente, n'enlevez aucun couvercle et n'essayez pas d'accéder à l'intérieur du produit. Faites effectuer l'entretien par du personnel qualifié.

APPAREIL À LASER DE CLASSE 1

ATTENTION—ÉMISSIONS DE RADIATIONS LASER VISIBLES ET INVISIBLES DE CLASSE 1M SI OUVERT. NE PAS OBSERVER DIRECTEMENT AVEC DES INSTRUMENTS OPTIQUES.

### ⚠ PRÉCAUTION

- Ne laissez pas cet appareil entrer en contact avec des liquides. Cela pourrait provoquer une électrocution. Tout contact avec des liquides pourrait également provoquer des dommages, de la fumée et une surchauffe de l'appareil.
- Conservez ce mode d'emploi à portée de main pour référence ultérieure.
- Maintenez le niveau d'écoute à une valeur telle que vous puissiez entendre les sons provenant de l'extérieur.
- Évitez tout contact avec l'humidité.
- Si la batterie est débranchée ou déchargée, le contenu de la mémoire sera effacé.

## Numéros de région des disques DVD vidéo

Seuls les disques DVD vidéo qui ont des numéros de région compatibles peuvent être lus sur ce lecteur. Vous trouverez le numéro de région du lecteur sur le fond de l'appareil et dans ce mode d'emploi (reportez-vous à la page 144, *Caractéristiques techniques*).

## Quelques mots sur ce mode d'emploi

- Cet appareil possède des fonctions sophistiquées permettant d'assurer une réception et un fonctionnement de haute qualité. Toutes ces fonctions ont été conçues pour en faciliter au maximum l'utilisation, mais un grand nombre d'entre elles ne sont pas auto-explicatives. Ce mode d'emploi vous aidera à profiter pleinement du potentiel de cet appareil et à maximiser votre plaisir d'écoute.
- Ce manuel utilise des illustrations d'écrans réels pour décrire les opérations. Cependant, en fonction du modèle utilisé, les écrans de certains appareils ne correspondent pas aux illustrations présentées dans ce manuel.
- Dans les instructions suivantes, les mémoires USB, lecteurs audio portables USB et cartes mémoire SD sont collectivement appelés "périphériques de stockage externes (USB, SD)". Si uniquement les mémoires USB et les lecteurs portables USB sont concernés, ils sont appelés "périphériques de stockage USB".
- Dans ce mode d'emploi, iPod et iPhone sont désignés par le terme "iPod".

## Avant de commencer

## Service après-vente des produits Pioneer

Veillez contacter le revendeur ou le distributeur auprès duquel vous avez acheté cet appareil pour le service après-vente (y compris les conditions de garantie) ou pour toute autre information. Dans le cas où les informations nécessaires ne sont pas disponibles, veuillez contacter les sociétés indiquées ci-dessous : N'expédiez pas l'appareil pour réparation à l'une des adresses figurant ci-dessous sans avoir pris contact au préalable.

### États-Unis

Pioneer Electronics (USA) Inc.  
CUSTOMER SUPPORT DIVISION  
P.O. Box 1760  
Long Beach, CA 90801-1760  
800-421-1404

### CANADA

Pioneer Électroniques du Canada, Inc.  
DÉPARTEMENT DE SERVICE AUX CONSOM-  
MATEURS  
340 Ferrier Street  
Unit 2  
Markham, Ontario L3R 2Z5, Canada  
1-877-283-5901  
905-479-4411

Pour connaître les conditions de garantie, reportez-vous au document Garantie limitée qui accompagne cet appareil.

## Visitez notre site Web

Rendez-vous visite sur le site suivant :  
<http://www.pioneerelectronics.com>  
au Canada

<http://www.pioneerelectronics.ca>

- 1 Enregistrez votre produit. Nous conserverons les détails de votre achat dans nos fichiers pour vous aider à faire référence à ces informations pour une déclaration d'assurance en cas de perte ou de vol.
- 2 Recevez les mises à jour sur les derniers produits et les technologies les plus récentes.
- 3 Téléchargez les modes d'emploi, commandez les catalogues des produits, recherchez de nouveaux produits, et bien plus.
- 4 Vos retours d'informations sont importants pour garantir nos efforts continus en matière de conception et de fabrication optimales de produits répondant aux attentes des clients.

## Utilisation et entretien de la télécommande

### Installation de la pile

Sortez le porte-pile en le faisant glisser par l'arrière de la télécommande et insérez la pile en respectant les polarités (+) et (-).

- Lors de la première utilisation, retirez le film qui dépasse du porte-pile.

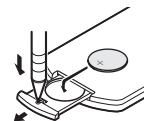

### ⚠ ATTENTION

- Conservez la pile hors de portée des enfants. Au cas où la pile serait avalée, consultez immédiatement un médecin.
- Les piles ne doivent pas être exposées à des températures élevées telles que la lumière directe du soleil, des flammes ou toute autre source de chaleur similaire.



## Avant de commencer

### ⚠ PRÉCAUTION

- Utilisez une pile au lithium **CR2025 (3 V)**.
- Retirez la pile si la télécommande n'est pas utilisée pendant un mois ou plus.
- Remplacer la pile de manière incorrecte peut créer un risque d'explosion. Remplacez la pile uniquement par une pile identique ou de type équivalent.
- Ne manipulez pas la pile avec un outil métallique.
- Ne conservez pas la pile avec des objets métalliques.
- Si la pile fuit, nettoyez soigneusement la télécommande, puis insérez une pile neuve.
- Lors de la mise au rebut des piles usagées, respectez les règlements nationaux ou les instructions locales en vigueur dans le pays ou la région en matière de conservation ou de protection de l'environnement.

### Utilisation de la télécommande

Pointez la télécommande dans la direction de la face avant de l'appareil à télécommander.

- La télécommande peut ne pas fonctionner correctement à la lumière directe du soleil.

### 🔑 Important

- Ne laissez pas la télécommande exposée à des températures élevées ou à la lumière directe du soleil.
- Ne laissez pas la télécommande tomber sur le plancher, où elle pourrait gêner le bon fonctionnement de la pédale de frein ou d'accélérateur.

### Mode de démonstration

La démonstration des fonctions démarre automatiquement lorsque vous sélectionnez **Off** pour la source alors que le contact d'allumage est en position ACC ou ON. Pour annuler la démonstration des fonctions, appuyez de façon prolongée sur **MUTE**. Appuyez à nouveau de façon prolongée sur la touche **MUTE** pour redémarrer. Utiliser la démonstration des fonctions lorsque le moteur du véhicule est coupé peut décharger la batterie.

### 🔑 Important

Le fil rouge (ACC) de cet appareil doit être connecté à la fonction de mise en/hors service. Ne pas le faire peut entraîner le déchargement de la batterie.

## Description de l'appareil

### Appareil central

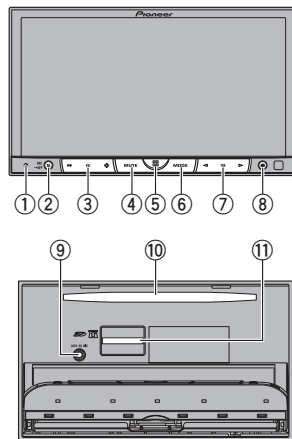

- 1 **RESET**  
Pour les détails, reportez-vous à la page 120, *Réinitialisation du microprocesseur.*
- 2 **SRC/OFF**
- 3 **+/- (VOLUME/VOL)**
- 4 **MUTE**  
Appuyez sur cette touche pour couper le son. Appuyez à nouveau pour réactiver le son.
- 5 **Touche accueil**  
Affichage de l'écran d'accueil. L'affichage revient à l'écran de lancement lorsqu'une application tierce est utilisée avec **AppRadio Mode**.

Double-cliquez sur l'icône sur l'écran de lancement pour revenir à l'affichage de l'afficheur d'accueil.

- 6 **MODE**  
Mise hors service de l'écran d'information.
- 7 **◀▶ (TRK)**
- 8 **▲ (éjection)**
- 9 **Jack d'entrée du microphone EQ auto**  
Utilisez ce jack pour connecter un microphone EQ auto.
- 10 **Fente de chargement des disques**
- 11 **Logement de la carte mémoire SD**

### ⚠ PRÉCAUTION

N'utilisez pas de produits non autorisés.

### Remarques

- Lorsqu'un iPhone est connecté, appuyez de façon prolongée sur la touche accueil pour activer la commande vocale.
- Quand le système de navigation est connecté, appuyez sur **MODE** pour afficher l'écran de navigation. Maintenez la pression sur **MODE** pour désactiver l'affichage. Appuyez de nouveau sur **MODE** pour activer l'affichage.
- Pour plus de détails sur le fonctionnement du système de navigation à partir de cette unité, consultez le mode d'emploi approprié.
- Lorsqu'un iPhone ou un périphérique Android exécutant une application qui prend en charge **AppRadio Mode** est connecté, appuyez sur **MODE** pour basculer sur l'écran des applications. Vous pouvez utiliser l'application en touchant l'écran.

## Description de l'appareil

## Afficheur d'accueil

Écran HOME (Avant)

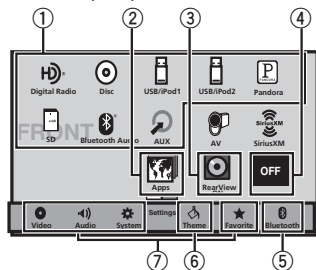

Écran HOME (Arrière)

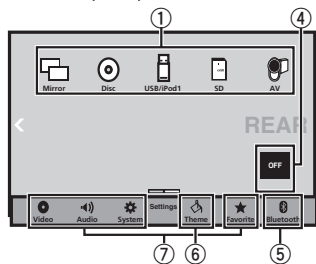

Faites glisser/déplacez l'icône pour basculer entre l'écran **HOME** avant et arrière. N'oubliez pas de toucher l'écran pour les faire glisser/déplacer.

La section suivante décrit comment commuter la source de sortie pour le moniteur arrière. Reportez-vous à la page 80, *Utilisation du moniteur arrière*.

Affichage de la source hors service



Affichage de la source en service

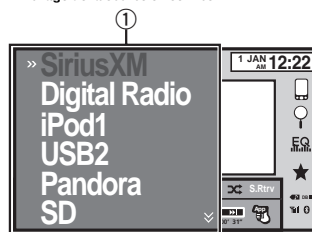

- ①  **Icône de la source**   
Sélection d'une source préférée. Lorsque l'icône de la source n'est pas affichée, elle peut être affichée en appuyant sur la touche d'accueil ou en touchant
- ②  **Touche Apps**   
Basculer sur **AppRadio Mode**. Les icônes de la touche **Apps** sont différentes sur les iPhone et les appareils Android.

## Description de l'appareil

- ③  **Touche de la vue arrière**   
Affichage de l'image de la vue arrière. Pour les détails, reportez-vous à la page 80, *Utilisation de la vue arrière*.
- ④  **Source off touche**   
Mise hors service de la source.
- ⑤  **Bluetooth touche**   
Affichage du menu de connexion Bluetooth.
- ⑥  **thème touche**   
Affichage du menu **thème**.
- ⑦  **Icône du menu**   
Affichage du menu.
- ⑧  **Source touche**   
Affichage du menu source.
- ⑨  **Clock touche**   
Passage à l'écran de réglage de l'horloge.

**Remarque**

Quand l'appareil mobile est connecté via HDMI afin d'utiliser **Apps**, activez Bluetooth correctement pour l'appareil connecté via HDMI. Si la connexion n'est pas comme spécifié, la fonction ne fonctionne pas correctement.

**Mise en/hors service de la source**

Mise sous tension de la source à l'aide des touches  
 Appuyez sur **SRC/OFF** pour mettre la source en service.

Mise hors tension de la source à l'aide des touches  
 Maintenez la pression sur **SRC/OFF** jusqu'à ce que la source soit mise hors service.

## Choix d'une source

Modes sources disponibles

- **SiriusXM** – Syntoniseur SiriusXM
- **Digital Radio** – Syntoniseur radio numérique
- **Disc** – Lecteur de DVD et CD intégré
- **USB/iPod 1** – USB/iPod 1
- **USB/iPod 2** – USB/iPod 2
- **Pandora** – Radio Pandora® sur Internet
- **SD** – Carte mémoire SD
- **Bluetooth Audio** – Audio Bluetooth intégré
- **AUX** – AUX
- **AV** – Entrée AV

Choix d'une source

- Utilisation de la touche **SRC/OFF**  
 Appuyez sur **SRC/OFF**.
- Utilisation des touches du clavier tactile de l'afficheur d'accueil  
 Touchez l'icône de la source, puis touchez le nom de la source souhaitée.
- Quand l'icône de la source n'est pas affichée, vous pouvez l'afficher en touchant l'écran.
- Pendant que vous utilisez le menu, vous ne pouvez pas sélectionner une source en touchant son icône.

**Remarque**

L'icône **USB/iPod 1** ou **USB/iPod 2** change comme suit :

- **USB 1** est affiché quand un périphérique de stockage USB est connecté à l'entrée USB 1.
- **iPod 1** est affiché quand un iPod est connecté à l'entrée USB 1.
- **USB 2** est affiché quand un périphérique de stockage USB est connecté à l'entrée USB 2.
- **iPod 2** est affiché quand un iPod est connecté à l'entrée USB 2.
- **USB/iPod 1** ou **USB/iPod 2** est affiché quand aucun appareil n'est connecté.
- **iPod 1** et **iPod 2** ne sont pas affichés lorsque **App Connection Settings** est réglé sur **iPhone (Digital AV)**.

## Description de l'appareil

Reportez-vous à la page 96, *Réglage de connexion des applications*.

### USB/iPod 1 et USB/iPod 2

Cet appareil possède les sources **USB/iPod 1** et **USB/iPod 2**.

Les réglages des fonctions ne sont pas disponibles dans **USB/iPod 2**.

- Pandora
- **AppRadio Mode**
- Sortie moniteur arrière
- Mise à jour du firmware

#### Remarques

- Lorsque deux périphériques de stockage USB sont connectés à cet appareil et que vous voulez basculer de l'un à l'autre pour la lecture, déconnectez d'abord la communication avec le périphérique de stockage USB avant de basculer sur l'autre périphérique.
- Si vous connectez **USB 1/iPod 1** et **USB 2/iPod 2** simultanément, utilisez un câble USB Pioneer (CD-U50E) en plus du câble USB Pioneer standard.

### Réglage du volume

- Appuyez sur +/- (VOLUME/VOL) pour régler le volume.

### Télécommande

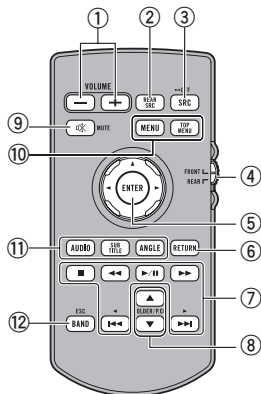

- ① +/- (VOLUME/VOL)
- ② REAR SRC  
Appuyez sur cette touche pour parcourir les différentes sources arrière disponibles. Maintenez la pression sur cette touche pour mettre la source arrière hors service.
- ③ SRC/OFF  
Appuyez sur cette touche pour parcourir les différentes sources avant disponibles. Maintenez la pression sur cette touche pour mettre la source avant hors service.
- ④ Commutateur de sélection du mode de la source  
Permet de changer le mode de la source entre la source avant et la source arrière.

## Description de l'appareil

- ⑤ **Sélecteur multidirectionnel**  
Permet de sélectionner un menu dans le menu DVD.
- ⑥ **RETURN**  
Appuyez sur cette touche pour afficher le menu PBC (contrôle de la lecture) pendant la lecture PBC.
- ⑦ **▶/||**  
Appuyez sur cette touche pour mettre en pause ou reprendre la lecture.  
**◀◀**  
Appuyez sur cette touche pour effectuer un retour rapide.  
Appuyez sur cette touche pour changer la vitesse du retour rapide.  
**▶▶**  
Appuyez sur cette touche pour effectuer une avance rapide.  
Appuyez sur cette touche pour changer la vitesse de l'avance rapide.  
**◀◀◀**  
Appuyez sur cette touche pour revenir à la plage précédente (au chapitre précédent).  
**▶▶▶**  
Appuyez sur cette touche pour aller à la plage suivante (au chapitre suivant).  
■  
Appuyez sur cette touche pour arrêter la lecture.  
Si vous reprenez la lecture, cette dernière reprend là où vous l'aviez arrêtée. Touchez de nouveau la touche pour arrêter totalement la lecture.
- ⑧ **FOLDER/PCH**  
Appuyez sur cette touche pour choisir le disque ou dossier suivant ou précédent. Appuyez pour rappeler les fréquences des stations de radio attribuées aux touches de présélection des canaux.
- ⑨ **MUTE**  
Appuyez sur cette touche pour couper le son. Appuyez à nouveau pour réactiver le son.
- ⑩ **MENU**  
Appuyez sur cette touche pour afficher le menu DVD pendant la lecture d'un DVD.  
**TOP MENU**  
Appuyez sur cette touche pour revenir au menu principal pendant la lecture d'un DVD.
- ⑪ **AUDIO**  
Appuyez sur cette touche pour changer la langue audio pendant la lecture d'un DVD. Appuyez pour changer de sortie audio pour les DivX/MPEG-4.  
**SUBTITLE**  
Appuyez sur cette touche pour changer la langue des sous-titres pendant la lecture d'un DVD/DivX/fichier MPEG-4.  
**ANGLE**  
Appuyez sur cette touche pour changer l'angle de vue pendant la lecture d'un DVD.
- ⑫ **BAND/ESC**  
Appuyez sur cette touche pour choisir la bande du syntoniseur quand le syntoniseur est sélectionné comme source. Utilisée aussi pour annuler le mode commande des fonctions.  
Appuyez sur cette touche pour basculer d'un mode à l'autre lors de la lecture des types de données suivants :
  - Disque  
Audio compressé et données audio (CD-DA) tels que les disques CD-EXTRA et MIXED-MODE
  - Périphérique de stockage externe (USB, SD)  
Données audio, données vidéo et données photo

## Opérations communes

## Utilisation standard des éléments de menu/listes



Ouverture du menu du téléphone Bluetooth.  
Pour les détails, reportez-vous à la page 104, *Téléphone Bluetooth*.



Affichage du menu de listes.  
Exécution de la fonction de recherche.



Affichage du réglage EQ (menu des fonctions audio).



Affichage du menu Favori.

## Utilisation de l'icône de défilement et de la barre de lecture

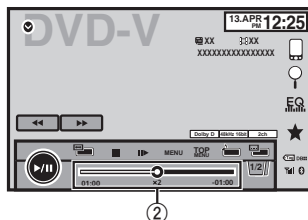
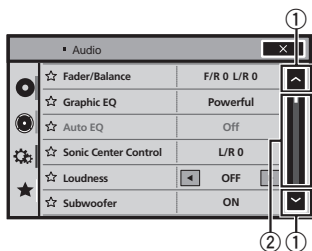

- 1 Icône de défilement**  
Apparaît lorsque des éléments sélectionnables sont masqués.
- 2 Barre de lecture**  
Apparaît lorsque les éléments ne peuvent pas être affichés sur une seule page.

Affichage des éléments masqués

- 1** Touchez l'icône de défilement ou faites glisser la barre de lecture pour afficher tout élément caché.
- Vous pouvez également faire glisser la liste pour afficher tout élément caché.

Spécification du point de lecture

- 1** Faites glisser la barre de lecture à l'écran.  
(Non disponible quand la barre de lecture est grisée.)

## Opérations communes

## Activation des touches du clavier tactile

## Touches du clavier tactile

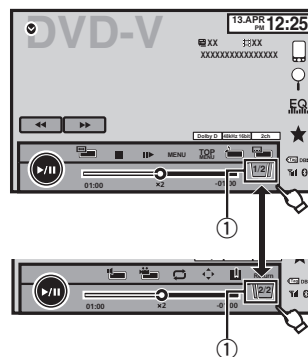

- 1 Touche d'onglet**  
Basculer sur les touches du clavier tactile à l'écran.

## Utilisation de la vue arrière

Une caméra de vue arrière, vendue séparément, est nécessaire pour utiliser le mode vue arrière. Les fonctions ci-dessous sont disponibles.

- Caméra de vue arrière  
Cet appareil peut être configuré pour afficher automatiquement l'image de la vue arrière lorsque vous placez le levier de vitesse en position **MARCHE ARRIÈRE (R)**.
- Caméra pour le mode vue arrière  
Vous pouvez activer la vue arrière à l'écran à tout moment.

Pour activer le mode vue arrière, la caméra de vue arrière peut être réglée sur n'importe quel réglage mais ne doit surtout pas être éteinte.

Pour des détails sur les réglages, reportez-vous à la page 115, *Réglage de la caméra de vue arrière (caméra de recul)*.

## Utilisation de la touche de la vue arrière pour afficher la vue arrière

Affichage de l'image de la vue arrière via la mise en service de l'image de la vue arrière.

Lorsque l'image de la vue arrière s'affiche, vous pouvez basculer sur l'affichage de la source en touchant l'écran. Vous pouvez alors temporairement effectuer des opérations à partir de l'affichage de la source à ce stade. Si vous n'effectuez aucune opération pendant quelques secondes, l'écran revient à l'image de la vue arrière.

Pour mettre l'image de la vue arrière hors service, appuyez sur la touche accueil pour revenir à l'écran d'accueil, puis appuyez à nouveau sur cette touche.



## Utilisation du moniteur arrière

La connexion d'un moniteur arrière (vendu séparément) à cet appareil permet d'afficher des images et des vidéos à partir des sièges arrière. La source de sortie du moniteur arrière peut être commutée vers ce qui suit :

- Mirror** – La source sur l'écran avant de cet appareil
- Disc** – La vidéo et le son du disque
- USB/iPod 1** – La vidéo et le son du périphérique de stockage USB

## Opérations communes

**SD** – La vidéo et le son de la carte SD

**AV** – La vidéo et le son de l'entrée AV

**OFF** – Aucune source

### Remarques

- Vous ne pouvez pas utiliser les touches du clavier tactile ni les écrans d'opérations à partir du moniteur arrière.
- Les images et vidéos continuent d'être affichées que le véhicule soit en mouvement ou arrêté.
- Vous ne pouvez pas lire les fichiers DivX simultanément sur les moniteurs avant et arrière.
- Seule l'entrée USB 1 prend en charge le moniteur arrière.
- **USB/iPod 1** et **SD** sont compatibles avec DivX/MPEG-4/WMV/H.264 uniquement.
- Vous ne pouvez pas utiliser cette fonction si vous utilisez MIXTRAX. Si vous utilisez MIXTRAX alors que cette fonction est en cours d'utilisation, cette fonction est désactivée.

## Utilisation du correcteur de son

**S.Rtrv**

Améliore automatiquement l'audio compressé et restaure un son riche.

Hors service — — — —

- — — — — est plus efficace que — — — —.

### Remarque

Cette fonction est activée pour la lecture des sources répertoriées ci-dessous.

- CD-DA
- Fichiers MP3/WMA/AAC/WAV sur un périphérique de stockage externe (USB, SD)
- Fichiers MP3/WMA/AAC sur un support CD
- iPod
- Pandora

Cette fonction n'est pas disponible sur un iPod avec connecteur Lightning ou sur des périphériques Android.

## Changer le mode écran large



Sélection du format d'écran approprié pour la lecture vidéo.

### 1 Afficher le mode écran.

### 2 Touchez le réglage du mode écran large désiré.

#### Full (plein écran)

L'image 4:3 est agrandie dans la direction horizontale seulement, ce qui aux utilisateurs de bénéficiant d'une image TV 4:3 (image normale) sans en perdre une partie.

#### Zoom (zoom)

L'image 4:3 est agrandie dans la même proportion verticalement et horizontalement ; idéal pour une image de taille cinéma (image écran large).

#### Normal (normal)

L'image 4:3 est affichée telle quelle, ce qui ne donne aux utilisateurs aucune sensation de disparité puisque ses proportions sont les mêmes que celles de l'image normale.

#### Trimming (rognure)

L'image s'affiche sur l'ensemble de l'écran au même rapport horizontal/vertical. Si le rapport horizontal/vertical est différent entre l'affichage et l'image, l'image peut s'afficher partiellement coupée en haut/bas ou sur les côtés.

### Remarques

- Vous ne pouvez pas utiliser cette fonction pendant la conduite.
- Des réglages différents peuvent être enregistrés pour chaque source vidéo.

## Opérations communes

- Quand une source vidéo est visualisée dans un mode écran large qui ne correspond pas à son ratio d'aspect original, elle peut apparaître différente.
- Rappelez-vous que l'utilisation de la fonction écran large de ce système dans un but commercial ou de présentation publique peut constituer une violation des droits d'auteur protégés par les lois sur le copyright.
- L'image vidéo apparaîtra plus grossière quand elle est visualisée en mode **Zoom**.
- **Full/Zoom/Normal** est utilisé pour les vidéos. **Normal/Trimming** est utilisé pour les images JPEG.
- Cette fonction est activée pour la lecture des sources répertoriées ci-dessous.
  - **Disc** : DVD-V, Video-CD, DivX, MPEG-1, MPEG-2, MPEG-4, JPEG
  - **USB/SD** : DivX, MPEG-4, H.264, WMV, JPEG
  - **iPod** : Vidéo
  - **AV** : Données A/V
  - **AUX** : Données A/V

## Opérations de base

## Réglage de l'angle du panneau LCD et éjection du support

**⚠ PRÉCAUTION**

Prenez garde à vos mains et à vos doigts lorsque vous ouvrez, fermez ou réglez le panneau LCD. Faites tout particulièrement attention aux mains et aux doigts des enfants.

## Réglage de l'angle du panneau LCD

1 Appuyez sur **▲** (éjection) pour afficher le menu d'éjection.

2 Réglez le panneau LCD suivant un angle offrant une visibilité aisée.



Abaisser l'écran.



Remettre l'écran à la verticale.

▪ Une fois l'angle mémorisé, le panneau LCD retrouvera automatiquement la même position à sa prochaine ouverture.

## Éjection d'un disque

1 Appuyez sur **▲** (éjection) pour afficher le menu d'éjection.

2 Éjectez un disque.



Éjecter un disque.

## Ejection d'une carte mémoire SD

1 Appuyez sur **▲** (éjection) pour afficher le menu d'éjection.

2 Ejectez une carte mémoire SD.



Éjection d'une carte mémoire SD.

3 Appuyez sur une carte mémoire SD pour l'éjecter.

## Retrait de la face avant

**⚠ PRÉCAUTION**

- Ne tentez pas de détacher la face avant lorsque DISC/SD est dans la position d'éjection.
- Ne tentez pas de détacher la face avant lorsque des données sont en cours d'écriture sur USB/SD. Ceci pourrait entraîner une corruption des données.
- Une fois la face avant détachée, le moniteur revient automatiquement à sa position d'origine. Veillez à ne pas laisser vos mains ou d'autres objets derrière le moniteur pendant son déplacement.
- Assurez-vous que la face avant est dans sa position d'origine lorsque le véhicule est en mouvement. Il est dangereux de conduire avec la face avant détachée.
- Ne placez pas de boissons ou d'autres objets au-dessus de la face avant lorsqu'elle est totalement ouverte.

**⚠ Important**

- Manipulez la face avant avec précaution lorsque vous l'enlevez ou la remettez.
- Évitez de heurter la face avant.
- Conservez la face avant à l'abri des températures élevées et de la lumière directe du soleil.

## Opérations de base

- Si la face avant a été enlevée, remettez-la sur l'appareil avant de démarrer votre véhicule.

1 Appuyez sur **▲** (éjecter) pour libérer la face avant.

2 Touchez la touche de détachement.



La face avant glisse automatiquement vers vous.

3 Déplacez le sélecteur du bas de la face avant vers la droite, puis relevez la face avant et poussez le sélecteur vers le bas.

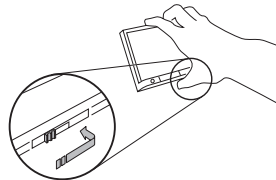

4 Rangez la face avant dans le boîtier de protection fourni à cet effet.

## Pose de la face avant

1 Faites glisser la face avant au-dessus de l'unité et fixez-la.

Faites glisser l'appareil d'introduction sur la face avant dans la fente d'insertion au-dessus de l'unité et fixez-le.

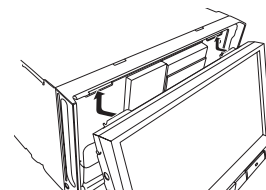

2 Poussez au bas de l'unité de face avant jusqu'à ce qu'elle soit enclipsée.

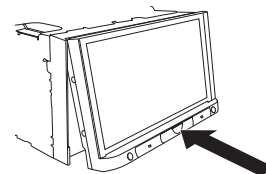

## Réglage de l'horloge

1 Touchez Clock.

L'écran **Clock Adjustment** s'affiche. Pour les détails, reportez-vous à la page 78, **Afficheur d'accueil**.

2 Sélectionnez l'élément à régler.

3 Touchez **▲** ou **▼** pour régler la date et l'heure correctes.

## Syntoniseur HD Radio™

### À propos des stations HD Radio™

Les stations HD Radio™ offre des services de transmission audio et de données de haute qualité. Les stations HD Radio vous sont fournies par vos stations locales FM/AM.

Les caractéristiques des stations HD Radio sont les suivantes :

- Audio de haute qualité
- Multidiffusion FM
- Services de données

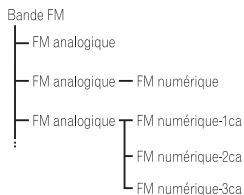

#### PSD

Données du service de programme :

- Permettent à l'utilisateur de bénéficier de la technologie avancée de HD Radio.

- Indiquent le titre des plages musicales, le nom de l'interprète, les codes d'identification des stations, le guide des canaux HD2/HD3, ainsi que d'autres flux de données utiles.

#### HD2/HD3

Les canaux HD2/HD3, canaux FM locaux adjacents au canal principal, offrent une musique nouvelle et originale, ainsi qu'une grande variété de genres musicaux.

#### Digital Sound

Son numérique de qualité CD. La technologie HD Radio permet aux stations de radio locales d'émettre un signal numérique clair. Le son de la bande AM s'apparente au son de la bande FM et le son de la bande FM s'apparente à celui d'un CD.

#### iTunes® Tagging

La fonction iTunes® Tagging vous permet de découvrir une large gamme de contenus et également d'« étiqueter » ce contenu pour consultation ultérieure et l'achat dans la boutique iTunes®.

#### Artist Experience

Informations visuelles relatives au contenu lu sur votre récepteur HD Radio, comme les pochettes d'album, les photographies anciennes, les captures d'émissions en direct, entre autres contenus connexes.

#### Technologie HD Radio™

- Technologie HD Radio fabriquée sous licence possédée par iBiquity Digital Corporation U.S. et des brevets étrangers. HD Radio™ et les logos HD, HD Radio et « Arc » sont des marques commerciales de iBiquity Digital Corp.

## Syntoniseur HD Radio™

### Utilisation du syntoniseur HD Radio

#### Touches du clavier tactile

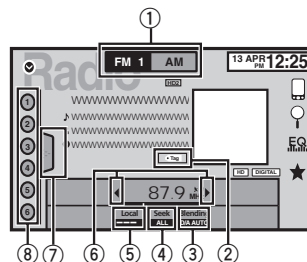

#### 1 Touche de bande

Sélection d'une bande (FM ou AM) en sélectionnant la touche correspondante. La touche de la bande sélectionnée est mise en surbrillance sur l'écran tactile.

Basculement entre **FM1**, **FM2** et **FM3** en appuyant sur la touche de la bande. Lorsque **AM** est sélectionné, vous ne pouvez pas basculer sur une autre bande **AM** en appuyant sur la touche de la bande.

#### 2 Touche d'étiquette

Enregistrement sur votre iPod des informations sur la plage musicale (étiquette) de la station d'émission.

#### 3 Touche de mode de réception

Commutation vers la diffusion analogique de la même fréquence.

#### 4 Touche de mode de recherche

Commutation entre la recherche d'accord sur les stations d'émission numériques et la recherche normale.

#### 5 Touche de station locale

Réglage de l'accord automatique sur une station locale.

#### 6 Touche de présélection

Accord manuel vers le haut ou le bas. Enfoncée la touche de façon prolongée pendant plus de deux secondes pour ignorer des stations. L'accord automatique démarre dès que vous relâchez la touche. Appuyez à nouveau sur la touche pour annuler l'accord automatique.

Lorsqu'une station analogique est reçue, l'accord vers le bas est exécuté lors de l'émission analogique. (6 → 2)

Si une émission numérique n'est pas encore reçue, l'accord vers le haut est exécuté au niveau de la station analogique suivante. (2 → 6)

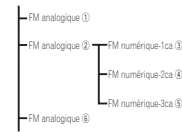

#### 7 Touche de liste

Affichage de la liste des canaux présélectionnés.

#### 8 Touche de canal présélectionné

Sélection d'un canal présélectionné.

### Opérations de base

Basculement entre des canaux présélectionnés à l'aide des touches

[1] Appuyez sur ◀ ou ▶ (TRK).

Accord automatique à l'aide des touches  
[1] Appuyez de façon prolongée sur ◀ ou ▶ (TRK).

## Syntoniseur HD Radio™

### Remarque

Les touches du clavier tactile non indiquées à *Utilisation du syntoniseur HD Radio* peuvent s'afficher à l'écran.

Reportez-vous à la page 135, *Liste des indicateurs*.

## Mise en mémoire et rappel des stations

Vous pouvez facilement mettre en mémoire jusqu'à six stations pour chaque gamme.

### 1 Affichez l'écran de la liste des canaux présélectionnés.

Reportez-vous à la page 83, *Utilisation du syntoniseur HD Radio*.

La liste des canaux présélectionnés apparaît à l'écran.

### 2 Touchez de façon prolongée l'une des touches de présélection des canaux pour mettre en mémoire la fréquence sélectionnée.

La fréquence de la station de radio sélectionnée a été mise en mémoire.

### 3 Touchez la touche de présélection appropriée pour sélectionner le canal désiré.

## Mise en mémoire des stations les plus fortes

La fonction BSM (mémoire des meilleures stations) mémorise automatiquement les six stations les plus fortes dans l'ordre de la force du signal.

La mise en mémoire de fréquences à l'aide de la fonction BSM peut provoquer le remplacement d'autres fréquences déjà conservées grâce aux touches de présélection des canaux.

### 1 Affichez l'écran de la liste des canaux présélectionnés.

Reportez-vous à la page 83, *Utilisation du syntoniseur HD Radio*.

La liste des canaux présélectionnés apparaît à l'écran.

### 2 Touchez BSM pour mettre en service BSM.

Les six stations d'émission des plus fortes sont enregistrées dans les touches de présélection des canaux dans l'ordre de la force du signal.

- Pour annuler la mise en mémoire, touchez **Annuler**.

## Accord sur les signaux puissants

L'accord automatique sur une station locale ne s'intéresse qu'aux stations de radio dont le signal reçu est suffisamment puissant pour garantir une réception de bonne qualité.

FM : Hors service — — — — —

— — — — —

AM : Hors service — — — — —

Plus le nombre de ■ affichés à l'écran est important, et plus le nombre de stations pouvant être sélectionnées est faible. Seules les stations avec les signaux les plus forts dans votre zone locale peuvent être sélectionnées.

Si le nombre de ■ est inférieur, cet appareil sera en mesure de recevoir des émissions de stations plus faibles.

## Utilisation de l'étiquetage iTunes

Pour plus d'informations sur l'étiquetage iTunes, reportez-vous à la page 139, *Quelques mots sur l'étiquetage iTunes*.

## Syntoniseur HD Radio™

## Enregistrement des informations d'étiquette sur cet appareil

### 1 Réglez la station de diffusion.

### 2 Enregistrez les informations d'étiquette sur cet appareil.

Reportez-vous à la page 83, *Utilisation du syntoniseur HD Radio*.

Vous pouvez enregistrer les informations si l'indicateur **Tag** s'affiche alors que la plage musicale désirée est en cours de diffusion.

- Quand vous enregistrez les données d'étiquette sur cet appareil, **Tag** clignote.
- Il est possible d'enregistrer sur cet appareil des informations d'étiquettes pour 50 plages musicales.
- En fonction du moment de l'enregistrement des informations d'étiquettes, les informations d'étiquettes de la plage musicale lue avant ou après la plage musicale en cours de lecture peuvent également être enregistrées.
- Si une carte mémoire SD est sélectionnée pour la source alors que les informations d'étiquettes sont en cours d'enregistrement sur cet appareil, les informations d'étiquette ne seront pas transférées vers l'iPod.

### 3 Lorsque l'enregistrement est terminé, l'indicateur **Tag** s'éteint et l'indicateur **♪** s'affiche.

## Enregistrement des informations étiquetées sur votre iPod

### 1 Connectez votre iPod.

Lorsque votre iPod est connecté à cet appareil, votre iPod commence à enregistrer automatiquement les informations étiquetées.

- Lors du transfert de l'étiquette, il est impossible de sélectionner la source SD.

### 2 Lorsque le transfert est terminé, l'indicateur **♪** s'éteint et les informations étiquetées sont enregistrées sur votre iPod.

## Changement de mode de recherche

Il existe deux réglages de recherche d'accord, **HD** (recherche d'accord sur les stations d'émission numériques) et **ALL** (recherche d'accord normale).

ALL—HD

## Changement de mode de réception

Si la réception d'une émission numérique devient médiocre, cet appareil passe automatiquement sur l'émission analogique du même niveau de fréquence. Si cette fonction est réglée sur **D/A AUTO**, le syntoniseur bascule automatiquement entre émission numérique et émission analogique. Si cette fonction est réglée sur **ANALOG**, le syntoniseur ne recevra que les émissions analogiques.

D/A AUTO—ANALOG



## Syntoniseur SiriusXM

### Présentation des opérations du syntoniseur SiriusXM

Vous pouvez utiliser cet appareil pour commander un syntoniseur de véhicule SiriusXM Connect, vendu séparément.

Pour plus d'informations sur l'installation d'un syntoniseur de véhicule SiriusXM Connect, consultez le guide d'installation fourni avec le syntoniseur.

Toutes les nouveautés à écouter sont sur SiriusXM grâce à plus de 130 canaux, notamment le plus large choix de musique gratuite, de sports, d'informations, de discussion et de divertissements. Un syntoniseur de véhicule SiriusXM et un abonnement sont nécessaires.

Pour plus d'informations, visitez [www.siriusxm.com](http://www.siriusxm.com).

### Pour vous abonner au service Radio Satellite SiriusXM

#### 1 Sélectionnez SiriusXM comme source.

Vous devez être en mesure d'accorder sur le canal 1. Si vous ne parvenez pas à obtenir le canal 1, vérifiez que le syntoniseur de véhicule SiriusXM Connect est correctement installé comme décrit dans le guide d'installation du syntoniseur.

#### 2 Basculez sur le canal 0 et vérifiez l'ID de la radio.

L'ID de la radio SiriusXM peut être trouvé en accédant au canal 0. Il est également indiqué au bas du syntoniseur de véhicule SiriusXM Connect.

Notez que cet ID de radio SiriusXM Radio ID n'inclut pas les lettres I, O, S et F.

Ce numéro est obligatoire pour activer votre abonnement.

#### 3 Activez le service en ligne ou par téléphone.

- Consultez le site [www.siriusxm.com/](http://www.siriusxm.com/)

- Appelez SiriusXM Listener Care au 1-866-635-2349 pour l'activation.
- Les satellites SiriusXM envoient un message d'activation à votre syntoniseur. Lorsque le syntoniseur reçoit le message, « **Abonnement mis à jour** » s'affiche. Une fois que vous êtes abonné, SiriusXM envoie un message d'activation à votre syntoniseur. Le processus d'activation dure généralement 10 à 15 minutes mais dans certains cas cela peut prendre jusqu'à une heure. Ne mettez pas l'appareil hors tension pendant que le message d'activation est affiché.

### Touches du clavier tactile

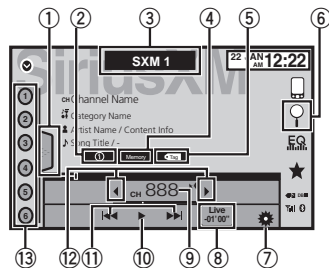

- 1 Touche de liste**  
Affichage de la liste des canaux présélectionnés.
- 2 Touche d'informations**  
Changement des informations SiriusXM. Nom de la catégorie—Informations sur le contenu
- 3 Touche de bande**  
Sélection d'une bande à partir de **SXM1**, **SXM2** ou de **SXM3**.

## Syntoniseur SiriusXM

- 4 Touche Memory**  
Réglage des équipes, artistes et œuvres en tant qu'alerte de la station de diffusion.
- 5 Touche d'étiquetage des plages musicales iTunes®**  
Enregistrement de l'étiquetage des plages musicales iTunes® à partir de la station de diffusion sur votre iPod.
- 6 Touche de recherche**  
Sélection d'un canal dans l'écran de la liste.
- 7 Touche de réglage**  
L'écran des réglages s'affiche.
- 8 Touche Live**  
Utilisez pour revenir à l'émission en direct lorsque vous êtes en mode Relecture instantanée.
- 9 Touche de direct**  
Un clavier numérique s'affiche et vous permet de saisir directement les numéros de canaux SiriusXM.
- 10 Touche de pause et lecture**  
Utilisez lorsque vous êtes en mode Relecture instantanée.
- 11 Touche d'avance/de retour**  
Lorsque vous êtes en mode Relecture instantanée, utilisez pour avancer ou reculer ou appuyez de façon prolongée pour avancer ou reculer rapidement.
- 12 Touche de présélection**  
Accord manuel vers le haut ou le bas. Enfoncez la touche de façon prolongée pendant plus de deux secondes pour ignorer des stations. L'accord automatique démarre dès que vous relâchez la touche. Appuyez à nouveau sur la touche pour annuler l'accord automatique.

- 13 Touche de canal présélectionné**  
Rappel des canaux présélectionnés en touchant la touche.  
Mise en mémoire de la station actuelle dans la liste des canaux présélectionnés en touchant de façon prolongée la touche.

### Opérations de base

Accord manuel (pas à pas) à l'aide des touches

[1] Appuyez sur ◀ ou ▶ (TRK).

Accord automatique à l'aide des touches

[1] Appuyez de façon prolongée sur ◀ ou ▶ (TRK).

### Remarque

Les touches du clavier tactile non indiquées à *Présentation des opérations du syntoniseur SiriusXM* peuvent s'afficher à l'écran. Reportez-vous à la page 135, *Liste des indications*.

### Mise en mémoire et rappel des canaux

Vous pouvez facilement mettre en mémoire jusqu'à six canaux pour chaque gamme.

#### 1 Affichez l'écran de la liste des canaux présélectionnés.

Reportez-vous à la page 85, *Présentation des opérations du syntoniseur SiriusXM*. La liste des canaux présélectionnés apparaît à l'écran.

#### 2 Touchez de façon prolongée l'une des touches de présélection des canaux pour mettre en mémoire le canal sélectionné.

Le canal sélectionné a été mis en mémoire.

#### 3 Touchez la touche de présélection prioritaire pour sélectionner le canal désiré.

## Syntoniseur SiriusXM

### Sélection d'un canal dans l'écran de la liste

#### Sélection d'un canal à partir de la liste de tous les canaux

Vous pouvez sélectionner un canal parmi les canaux disponibles.

- 1 Touchez la touche de recherche pour ouvrir l'écran de la liste.
- 2 Sélectionnez le réglage Tous les canaux.
- 3 Sélectionnez le canal souhaité.
- 4 Touchez la touche de fermeture pour fermer l'écran de la liste.



L'écran est fermé.

#### Sélection d'un canal à partir de la liste de catégories

Vous pouvez sélectionner un canal parmi les catégories disponibles.

Les types de catégories disponibles dépendent des types de canaux disponibles.

- 1 Touchez la touche de recherche pour ouvrir l'écran de la liste.
- 2 Sélectionnez une catégorie dans la liste.
- 3 Sélectionnez le canal souhaité.
- 4 Touchez la touche de fermeture pour fermer l'écran de la liste.



L'écran est fermé.

### Changement de l'affichage de la liste

Vous pouvez basculer entre les types de liste lorsqu'une liste s'affiche.

- Touchez Info lorsqu'une liste apparaît pour basculer entre les types de liste.

La liste affichée bascule entre les types suivants dans l'ordre donné.

Nom du canal—Nom de l'interprète—Titre de la plage musicale—Informations sur le contenu

### Sélection directe d'un canal SiriusXM

Vous pouvez sélectionner un canal SiriusXM directement en saisissant le numéro de canal souhaité.

- 1 Touchez la touche de direct pour basculer sur l'écran de saisie directe.
- 2 Touchez 0 à 9 pour saisir le numéro de canal désiré.
  - Pour annuler les chiffres entrés, touchez C.
- 3 Sélectionnez le canal SiriusXM correspondant au numéro saisi. Le canal SiriusXM ayant le numéro saisi est sélectionné.



Sélection du canal SiriusXM correspondant au numéro saisi.

### Replay™

Vous pouvez mettre en pause, rebobiner ou relire le canal écouté.

- Touchez Pause/Lecture pour mettre en pause ou lire.

## Syntoniseur SiriusXM

- Touchez les touches d'avance ou de retour pour ignorer le contenu. Appuyez de façon prolongée sur les touches d'avance et de retour pour parcourir rapidement le contenu.
- Touchez Live pour quitter le mode Relecture et accéder au point en direct de l'émission.

### Utilisation de l'étiquetage iTunes

#### Remarque

Pour plus d'informations sur l'étiquetage iTunes, reportez-vous à la page 139, *Quelques mots sur l'étiquetage iTunes*.

### Étiquetage iTunes des plages musicales SiriusXM

- 1 Réglez la station de diffusion.

- 2 Touchez la touche d'étiquetage des plages musicales iTunes®.

Enregistrez les informations d'étiquette sur cet appareil.

Vous pouvez enregistrer les informations si l'indicateur Tag s'affiche alors que la plage musicale désirée est en cours de diffusion.

- Quand vous enregistrez les données d'étiquette sur cet appareil, Tag clignote.
- Il est possible d'enregistrer sur cet appareil des informations d'étiquettes pour 50 plages musicales.
- En fonction du moment de l'enregistrement des informations d'étiquettes, les informations d'étiquettes de la plage musicale lue avant ou après la plage musicale en cours de lecture peuvent également être enregistrées.

- 3 Lorsque l'enregistrement est terminé, l'indicateur <Tag> s'éteint et l'indicateur > s'affiche.

### Enregistrement des informations étiquetées sur votre iPod

- 1 Connectez votre iPod.

Lorsque votre iPod est connecté à cet appareil, votre iPod commence à enregistrer automatiquement les informations étiquetées.

- 2 Lorsque le transfert est terminé, l'indicateur > s'éteint et les informations étiquetées sont enregistrées sur votre iPod.

### Utilisation de la fonction alerte

Ce système peut vous alerter lorsque des matchs auxquels participent vos équipes ou artistes/œuvres favoris sont sur le point de commencer/d'être diffusés. Pour utiliser cette fonction vous devez définir à l'avance une alerte pour les équipes/artistes/œuvres. 50 alertes maximum peuvent être définies.

#### Réglage des équipes/artistes/œuvres de l'alerte

- 1 Lorsque votre contenu favori est diffusé, touchez Memory pour ouvrir l'écran de sélection du contenu d'alerte.

- 2 Touchez un élément pour enregistrer le contenu.

- Pour annuler le réglage de l'alerte, touchez Annuler.

#### Réglage des équipes de l'alerte dans l'écran de réglage des équipes

- 1 Touchez la touche de réglage pour ouvrir l'écran des réglages.

- 2 Touchez Team Setting pour ouvrir l'écran de réglage des équipes.

- Pour annuler le réglage de l'alerte, touchez Annuler.

## Syntoniseur SiriusXM

### 3 Sélectionnez la ligue souhaitée.

### 4 Sélectionnez l'équipe souhaitée.

L'icône de désactivation d'alerte devient l'icône d'activation d'alerte.

- Si l'équipe est déjà définie pour l'alerte, l'icône d'activation d'alerte devient l'icône de désactivation d'alerte.

## Activation ou désactivation de l'alerte

Vous pouvez définir la même alerte facilement en désactivant l'alerte sans la supprimer.

### 1 Touchez la touche de réglage pour ouvrir l'écran des réglages.

### 2 Touchez Alert List pour ouvrir la liste des alertes.

- Pour annuler l'activation de l'alerte, touchez **Annuler**.

### 3 Sélectionnez l'alerte souhaitée.

L'icône de l'alerte bascule entre Mise en/hors service.

- Si vous souhaitez supprimer l'alerte, maintenez la pression pendant quelques secondes.

## Suppression de toutes les alertes

Vous pouvez supprimer toutes les alertes simultanément. Pour supprimer une alerte seulement, reportez-vous à la page 87, *Activation ou désactivation de l'alerte*.

### 1 Touchez la touche de réglage pour ouvrir l'écran des réglages.

### 2 Touchez Alert List pour ouvrir la liste des alertes.

- Pour annuler la suppression de toutes les alertes, touchez **Annuler**.

### 3 Touchez DELETE ALL.

### 4 Touchez Oui.

Toutes les alertes sont supprimées.

## Lorsqu'un contenu sélectionné démarre

Lorsqu'un contenu sélectionné est sur le point de commencer (ou est en cours) sur une autre station, l'alerte est affichée.



Commutation vers l'autre station pour écouter le match.



Pas de syntonisation sur l'autre station.

## Réglage du contrôle parental

La fonction de contrôle parental SiriusXM vous permet de contrôler l'accès aux canaux que vous jugez inappropriés pour les plus jeunes. Lorsqu'elle est activée, la fonction Contrôle parental vous demande d'entrer un code pour pouvoir vous accorder sur les canaux verrouillés.

### 1 Touchez la touche de réglage pour ouvrir l'écran des réglages.

### 2 Touchez la touche de contrôle parental pour ouvrir l'écran de confirmation du code de passe.

### 3 Utilisez le clavier numérique pour saisir le code de passe à quatre chiffres, puis effleurez la touche Entrer.



Touchez pour confirmer le code de passe.

Le code par défaut est 0000.

## Syntoniseur SiriusXM

Si un code de passe correct est saisi, la liste des canaux s'affiche sur l'écran Contrôle parental ainsi qu'une icône de verrouillage ou de déverrouillage.

### 4 Les opérations ci-dessous peuvent être effectuées dans l'écran Contrôle parental.

## Verrouillage de canaux

L'accès au canal d'émission en cours peut être verrouillé. Vous devrez saisir votre code de passe ultérieurement pour écouter un canal verrouillé.

### • Pour verrouiller un canal spécifique, touchez le nom du canal souhaité dans la liste.

Une icône de verrouillage verrouillée s'affiche en regard du nom d'un canal verrouillé. Touchez une seconde fois le nom d'un canal verrouillé pour le déverrouiller.

## Clear All (suppression des verrous de tous les canaux)

Vous pouvez supprimer les verrous de tous les canaux verrouillés simultanément.

### • Touchez Clear All pour déverrouiller tous les canaux verrouillés simultanément.

## Editer code (changement de code)

Vous pouvez modifier votre code de passe.

### 1 Touchez Editer code pour passer à l'écran d'édition du code de passe.

### 2 Utilisez le clavier numérique pour saisir un nouveau code de passe à quatre chiffres, puis effleurez la touche Entrer.



Touchez pour confirmer le code de passe.

Une fois le nouveau code de passe défini, l'écran Contrôle parental s'affiche.

## Remarque

Si **Vérification Tuner** apparaît, reportez-vous à la page 130, *Radio Satellite SiriusXM*.

## Réglage de SiriusXM Tune Start™

Lors de l'accord avec les touches des canaux présélectionnés, les plages musicales peuvent être lues depuis le début si Tune Start est en service.

### 1 Appuyez sur la touche accueil pour passer à l'écran d'accueil.

### 2 Touchez la touche système pour ouvrir le menu système.

### 3 Touchez SiriusXM Tune Start sur le menu système pour mettre SiriusXM Tune Start en ou hors service.

Marche : la plage musicale en cours est lue à partir du début de la plage.

Off : l'émission en direct est lue pour le canal audio en cours.

## Options d'examen

Les canaux et les plages musicales peuvent être lus sur cette unité à l'aide d'un examen du disque.

Le fonctionnement de Tune Start peut prendre quelques minutes après un arrêt puis une remise sous tension ou après le changement sur une autre bande présélectionnée.

## Syntoniseur SiriusXM

### Tune Scan™

Cette fonction vous permet d'écouter un court passage des plages musicales que vous n'avez pas encore écoutées sur les canaux musicaux enregistrés sur la bande présélectionnée actuelle.

**1 Touchez la touche de liste pour afficher la liste des canaux présélectionnés.**

**2 Touchez Examen de l'accord.**

#### Tune Scan

Chaque plage dans le canal en cours est joué pendant huit secondes.

Reportez-vous à la page 88, *Utilisation du balayage* pour obtenir une liste des fonction que vous pouvez utiliser pendant le balayage.

#### Remarque

Tune Start et Tune Scan sont compatibles avec le syntoniseur SXV200 mais non disponibles avec SXV100.

### Examen de la catégorie

Parcourez chaque canal d'une catégorie.

**1 Touchez la touche de recherche.**

**2 Touchez la catégorie désirée.**

**3 Touchez Examen.**

#### Scan

L'émission en direct de chaque canal de la catégorie en cours est lue pendant cinq secondes à tour de rôle.

Reportez-vous à la page 88, *Utilisation du balayage* pour obtenir une liste des fonction que vous pouvez utiliser pendant le balayage.

### Utilisation du balayage

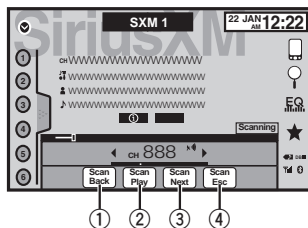

**① Touche d'examen précédent**

Passer à la plage musicale précédente pendant l'examen de l'accord.  
Passer au canal précédent pendant l'examen de la catégorie.

**② Touche d'examen du disque**

Sélectionner le canal ou la plage musicale en cours de lecture.

**③ Touche d'examen suivant**

Passer à la plage musicale suivante pendant l'examen de l'accord.  
Passer au canal suivant pendant l'examen de la catégorie.

**④ Touche de sortie d'examen**

Quitter l'examen du disque.

## Disque (CD/DVD)

### Présentation de l'utilisation vidéo

Vous pouvez utiliser cet appareil pour visualiser les fichiers vidéo DVD/DVD-R/DVD-RW/CD/CD-R/CD-RW.

### Touches du clavier tactile

#### DVD vidéo

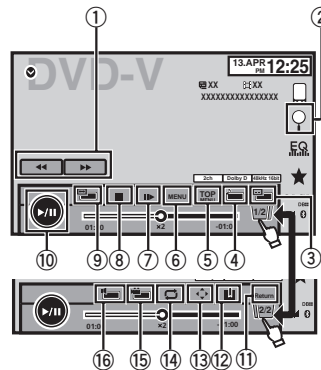

#### CD Vidéo

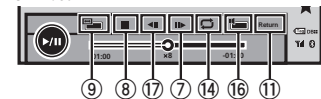

#### Lors de la lecture d'un disque contenant un mélange de divers types de fichiers média

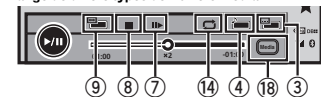

**① Touche d'avant rapide/Touche de retour rapide**

Avance ou retour rapide  
Touchez pour modifier la vitesse d'avance rapide/de retour rapide.

**② Touche de recherche**

Exécution de la fonction de recherche.

**③ Touche de changement de langue des sous-titres**

Avec les DVD/DivX supportant des enregistrements multi-sous-titres, vous pouvez changer de langue des sous-titres pendant la lecture.

**④ Touche de changement de langue audio**

Avec les DVD/DivX pouvant offrir la lecture audio en différentes langues et dans différents systèmes audio (Dolby® Digital, DTS, etc.), vous pouvez changer de langue/de système audio pendant la lecture.  
Suivant le réglage, la vidéo peut ne pas être lue avec le système audio utilisé pour enregistrer le DVD.

**⑤ Touche du menu principal**

Retour au menu principal pendant la lecture d'un DVD.

**⑥ Touche MENU**

Affichage du menu DVD pendant la lecture d'un DVD.

**⑦ Touche Lecture au ralenti**

Avance image par image dans la sélection pendant la lecture.  
Touchez de façon prolongée pendant plus de deux secondes pour ralentir la vitesse de lecture.  
Le fait de toucher augmente la vitesse de lecture entre quatre réglages incrémentiels pendant la lecture au ralenti d'un DVD Vidéo/CD Vidéo.

## Disque (CD/DVD)

## ⑧ Touche d'arrêt

Arrêt de la lecture.

Si vous reprenez la lecture, cette dernière reprend là où vous l'aviez arrêtée. Touchez de nouveau la touche pour arrêter totalement la lecture.

## ⑨ Touche de mode d'écran

Changement du mode écran.

Reportez-vous à la page 81, *Changer le mode écran large*.

## ⑩ Touche de pause et lecture

Pause de la lecture.

Retour en mode de lecture normal pendant une lecture en pause, au ralenti ou image par image.

## ⑪ Touche de retour

Retour à la scène spécifiée pour laquelle un retour a été préprogrammé sur le DVD en cours de lecture.

Cette fonction ne peut pas être utilisée si une scène spécifiée n'a pas été préprogrammée sur le disque DVD.

## ⑫ Touche de signet

Pendant la lecture, touchez le point où vous voulez reprendre la lecture au prochain changement de disque.

- Vous pouvez définir un signet par DVD vidéo. Vous pouvez définir jusqu'à cinq signets au total.
- Pour supprimer le signet sur un disque, maintenez la pression sur la touche pendant la lecture.
- Le signet le plus ancien est remplacé par le nouveau.

## ⑬ Touche fléchée

Affichage des touches fléchées pour utiliser le menu DVD.

## ⑭ Touche de répétition

Sélection de l'étendue de répétition.

## ⑮ Touche d'angle de vue

Avec les DVD offrant des enregistrements multi-angle (scènes filmées sous plusieurs angles), vous pouvez changer d'angle de vue pendant la lecture.

## ⑯ Touche de sortie audio

Changement de sortie audio lors de la lecture de disques vidéo enregistrés avec audio LPCM.

## ⑰ Touche de ralenti

Ralentissement de la vitesse de lecture en quatre pas pendant la lecture au ralenti d'un DVD/CD vidéo.

- Il n'y a pas de son pendant la lecture au ralenti.
- Il est possible que les images ne soient pas nettes en lecture au ralenti avec certains disques.
- La lecture au ralenti en arrière n'est pas disponible.

## ⑱ Touche de support

Commutation entre les types de fichiers média pour lire les informations des supports DVD/CD/USB/SD.

## Disque (CD/DVD)

## Opérations de base

## Lecture de vidéos

- 1 Introduisez un disque, l'étiquette vers le haut, dans le logement de chargement des disques. La lecture commence automatiquement.
- Si vous lisez un DVD ou un CD Vidéo, un menu peut s'afficher. Reportez-vous à la page 90, *Utilisation du menu DVD* et la page 91, *Lecture PBC*.
  - Quand la fonction de lecture automatique est en service, l'appareil ignore le menu DVD et démarre automatiquement la lecture à partir du premier chapitre du premier titre. Reportez-vous à la page 112, *Lecture automatique des DVD*.
  - Quand l'icône de la source n'est pas affichée, vous pouvez l'afficher en touchant l'écran.
  - Si un message est affiché après le chargement d'un disque contenant un contenu VOD DivX, touchez **Play**. Reportez-vous à la page 92, *Lecture du contenu VOD d'un DivX®*.

## Éjection d'un disque

- Reportez-vous à la page 82, *Éjection d'un disque*.

## Sélection d'un chapitre à l'aide des touches

- 1 Appuyez sur ◀ ou ▶ (TRK).

## Avance ou retour rapide à l'aide des touches

- 1 Appuyez de façon prolongée sur ◀ ou ▶ (TRK).
- L'avance/le retour rapide n'est pas toujours disponible sur certains disques. Le cas échéant, la lecture normale reprend automatiquement.
  - L'avance/le retour rapide dépend de la durée pendant laquelle vous maintenez la pression sur ◀ ou ▶ (TRK). Cette fonction n'est pas disponible pour les CD vidéo.

## Remarques

- Ce lecteur DVD peut lire un fichier DivX enregistré sur un CD-R/RW, DVD-R/RW ou un fichier MPEG-1/MPEG-2/MPEG-4. (Veuillez vous reporter à la section suivante pour connaître les fichiers qui peuvent être lus. Reportez-vous à la page 138, *Fichiers vidéo DivX*.)
- Insérez uniquement un DVD-R/RW ou un CD-R/RW dans le logement de chargement des disques.
- Certaines opérations peuvent ne pas être disponibles lors du visionnage d'un média du fait de la programmation du disque. Le cas échéant, l'icône  apparaît à l'écran.
- Des touches du panneau tactile non répertoriées dans la page 88, *Présentation de l'utilisation vidéo* peuvent également s'afficher sur l'écran. Reportez-vous à la page 135, *Liste des indicateurs*.
- Avec certains DVD, le changement de langue/système audio ne peut être possible qu'en utilisant l'affichage d'un menu.
- Vous pouvez aussi utiliser le menu **Réglage vidéo** pour changer de langue/système audio. Pour les détails, reportez-vous à la page 110, *Choix de la langue audio*.
- Cet appareil revient en lecture normale si vous modifiez la langue audio pendant l'avance/le retour rapide, la pause ou la lecture au ralenti.
- Avec certains DVD, le changement de langue des sous-titres ne peut être possible qu'en utilisant l'affichage d'un menu.
- Vous pouvez aussi utiliser le menu **Réglage vidéo** pour changer la langue des sous-titres. Pour les détails, reportez-vous à la page 110, *Choix de la langue des sous-titres*.

## Disque (CD/DVD)

- Cet appareil revient en lecture normale si vous modifiez la langue des sous-titres pendant l'avance/le retour rapide, la pause ou la lecture au ralenti.
- Pendant la lecture d'une scène prise sous plusieurs angles, l'icône d'angle est affichée. Utilisez le menu **Réglage vidéo** pour mettre l'affichage de l'icône d'angle en service ou hors service. Pour les détails, reportez-vous à la page 110, *Réglage de l'affichage des DVD sous plusieurs angles*.
- Vous reviendrez en lecture normale si vous modifiez l'angle d'affichage pendant l'avance/le retour rapide, la pause ou la lecture au ralenti.

### Utilisation de la lecture audio

Vous pouvez utiliser cet appareil pour écouter les fichiers audio DVD-R/DVD-RW/CD/CD-R/CD-RW.

### Touches du clavier tactile

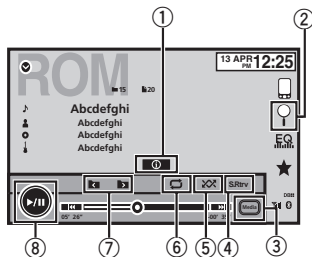

- ① **Touche d'informations**  
Modification des informations à afficher sur cet appareil lors de la lecture de fichiers MP3/WMA/AAC.

- ② **Touche de recherche**  
Affichage d'une liste de titres de plages/noms de fichiers pour sélectionner les plages musicales sur un CD.  
Affichage de la liste de noms de fichiers pour sélectionner les fichiers.
- ③ **Touche de support**  
Commutation entre les types de fichiers média pour lire les informations des supports DVD ou CD.
- ④ **Touche Sound Retriever**  
Reportez-vous à la page 81, *Utilisation du correcteur de son*.
- ⑤ **Touche Aléatoire**  
Écoute de plages musicales dans un ordre aléatoire.
- ⑥ **Touche de répétition**  
Sélection de l'étendue de répétition.
- ⑦ **Touche de dossier précédent/Touche de dossier suivant**  
Sélection d'un dossier.
- ⑧ **Touche de pause et lecture**  
Pause et démarrage de la lecture.

### Changement de type de fichier média

Lors de la lecture d'un média numérique contenant un mélange de divers types de fichiers média tels que DivX, MPEG-1, MPEG-2, MPEG-4 et MP3, vous pouvez basculer entre les types de fichiers média à lire.

## Disque (CD/DVD)

- **Touchez Média pour changer de type de fichier média.**

CD (données audio (CD-DA))—Musique/ROM (audio compressé)—Vidéo (fichiers vidéo DivX, MPEG-1, MPEG-2, MPEG-4)

#### Remarque

Il est impossible de lire les fichiers de données audio (CD-DA) et les fichiers image JPEG enregistrés sur CD-R/RW/ROM à partir de cet appareil.

### Utilisation du menu DVD

(Fonction pour les DVD vidéo)

Certains DVD vous permettent d'effectuer une sélection dans le contenu du disque à l'aide d'un menu.

### Utilisation des touches fléchées

1 **Affichage des touches fléchées pour utiliser le menu DVD.**

2 **Sélectionnez l'élément de menu désiré.**

	Retour à l'affichage normal de vidéo DVD.
	Affichage des touches fléchées.
	Sélection de l'élément de menu désiré.

**Enter**

Démarrage de la lecture à partir de l'élément de menu sélectionné.

**Touch**

Utilisation du menu DVD en touchant directement l'élément de menu.



Retour à l'affichage précédent.

- Quand vous utilisez le menu DVD en touchant directement l'élément de menu, touchez l'icône pour exécuter la fonction souhaitée.
- La façon d'afficher le menu diffère selon le disque.
- Selon le contenu du disque DVD, cette fonction peut ne pas fonctionner correctement. Le cas échéant, l'utilisation des touches du clavier tactile permet d'accéder au menu DVD.

### Lecture aléatoire (shuffle)

- **Touchez la touche de lecture aléatoire.**
  - **Morceaux** – Lecture des vidéos/plages musicales dans un ordre aléatoire à l'intérieur de la liste sélectionnée.
  - **Albums** – Lecture dans l'ordre de vidéos/plages musicales à partir d'un album sélectionné au hasard.
  - **Folder** – Lecture des plages musicales dans un ordre aléatoire à l'intérieur du dossier sélectionné.
  - **Disc** – Lecture des plages musicales dans un ordre aléatoire sur le disque sélectionné.
  - **On** – Lecture de fichiers dans un ordre aléatoire à l'intérieur de l'étendue de répétition **Folder** ou **Disc**.
  - **Off** – Annulation de la lecture aléatoire.

## Disque (CD/DVD)

### Répétition de la lecture

- **Touchez la touche de répétition.**
  - **Disc** – Lecture continue du disque en cours
  - **Chapter** – Répétition du chapitre en cours de lecture
  - **Title** – Répétition du titre en cours de lecture
  - **Track** – Répétition de la plage en cours de lecture
  - **File** – Répétition du fichier en cours de lecture
  - **Folder** – Répétition du dossier en cours de lecture
  - **One** – Répétition uniquement de la vidéo/plage musicale en cours de lecture

#### Remarques

- Cette fonction ne peut pas être utilisée pendant la lecture de CD Vidéo disposant de la fonction PBC (contrôle de la lecture).
- Si vous effectuez une recherche de chapitre, une avance rapide/un retour rapide, une lecture image par image ou une lecture au ralenti, la répétition de lecture s'arrêtera.
- Lors de la lecture de disques comportant de l'audio compressé et des données audio (CD-DA), la répétition de lecture s'effectue à l'intérieur du type de données en cours de lecture même si **Disc** est sélectionné.
- Si vous choisissez un autre dossier pendant la répétition de la lecture, l'étendue de répétition changera en **Disc**.
- Si pendant la répétition **File**, vous recherchez une plage ou commandez une avance rapide ou un retour rapide, l'étendue de répétition de la lecture changera en **Folder**.
- Si, pendant la répétition **Chapter**, vous effectuez une recherche de titre/chapitre ou commandez une avance rapide ou un retour rapide, la plage de répétition est mise automatiquement hors service.

- Si pendant la répétition **Track**, vous recherchez une plage ou commandez une avance rapide ou un retour rapide, l'étendue de répétition de la lecture changera en **Disc**.
- Quand **Folder** est sélectionné, il n'est pas possible de lire un sous-dossier de ce dossier.

### Recherche de la partie que vous souhaitez lire

Vous pouvez utiliser la fonction de recherche pour trouver la partie que vous souhaitez lire. Pour les DVD vidéo, vous pouvez sélectionner **Title** (titre), **Chapter** (chapitre) ou **10key** (pavé numérique).

- Pour les CD vidéo, vous pouvez sélectionner **Track** (plage) ou **10key** (pavé numérique).
- La recherche de chapitre n'est pas disponible quand la lecture est arrêtée.
- Cette fonction ne peut pas être utilisée pendant la lecture de vidéo DVD ou CD vidéo disposant de la fonction PBC (contrôle de la lecture).

#### 1 Exécutez la fonction de recherche.

Reportez-vous à la page 88, *Présentation de l'utilisation vidéo*.

#### 2 Touchez l'option de recherche désirée (par exemple, Chapter).

#### 3 Touchez 0 à 9 pour saisir le numéro désiré.

- Pour annuler les chiffres saisis, touchez **C**.

#### 4 Démarrez la lecture à partir de la partie sélectionnée.



Enregistrement des numéros et démarrage de la lecture.

## Disque (CD/DVD)

### Remarque

Avec les disques qui offrent un menu, vous pouvez également appuyer sur le menu DVD pour effectuer votre sélection.

Reportez-vous à la page 88, *Présentation de l'utilisation vidéo*.

### Choix de la sortie audio

Lors de la lecture de disques DVD vidéo enregistrés avec audio LPCM, vous pouvez changer de sortie audio.

Pendant la lecture de CD Vidéo, vous pouvez basculer entre sortie audio stéréo et monaurale.

- Cette fonction n'est pas disponible quand la lecture est arrêtée.

#### • Touchez la touche de sortie audio pour basculer entre les types de sortie audio.

- **L+R** – Gauche et droite
- **Left** – Gauche
- **Right** – Droite
- **Mix** – Mixage gauche et droite

### Remarque

Il se peut que vous ne puissiez pas sélectionner ou utiliser cette fonction en fonction du disque et de l'emplacement de la lecture.

### Lecture PBC

(Fonction pour les CD vidéo)

Pendant la lecture de CD Vidéo disposant de la fonction PBC (contrôle de la lecture), **PBC On** est affiché.

#### 1 Exécutez la fonction de recherche.

Reportez-vous à la page 88, *Présentation de l'utilisation vidéo*.

#### 2 Touchez 10key pour afficher le pavé numérique.

#### 3 Touchez une des touches 0 à 9 correspondant à un numéro de menu.

#### 4 Démarrez la lecture à partir de la partie sélectionnée.



Enregistrement des numéros et démarrage de la lecture.

#### Remarques

- Vous pouvez afficher le menu en touchant **Return** pendant la lecture PBC. Pour les détails, reportez-vous aux instructions fournies avec le disque.
- La lecture PBC d'un CD Vidéo ne peut pas être annulée.
- Pendant la lecture de CD vidéo supportant la fonction PBC (contrôle de la lecture), vous ne pouvez pas sélectionner l'étendue de la répétition de lecture ni utiliser la fonction de recherche.

### Choix des pages à partir de la liste des titres de pages

Vous pouvez sélectionner des pages musicales à écouter à l'aide de la liste des titres de page enregistrés sur un disque.

#### 1 Affichez la liste des titres des pages.

Reportez-vous à la page 90, *Utilisation de la lecture audio*.

#### 2 Touchez le titre de votre page favorite.

La lecture commence.

### Choix des fichiers à partir de la liste des noms de fichiers

(Fonction pour l'audio compressé/DivX/MPEG-1/MPEG-2/MPEG-4)

## Disque (CD/DVD)

La fonction liste des noms des fichiers permet d'accéder à la liste des noms de fichiers (ou de dossiers) depuis laquelle vous pouvez sélectionner un fichier (dossier) à lire.

### 1 Touchez la touche de recherche pour afficher la liste des noms de fichiers (dossiers).

### 2 Touchez votre nom de fichier (ou de dossier) favori.

- Quand vous avez sélectionné un dossier, une liste des noms des fichiers (ou des dossiers) qu'il contient peut être visualisée. Répétez cette opération pour sélectionner le nom de fichier désiré.
- Si le dossier **1** (ROOT) ne contient pas de fichier, la lecture commence au dossier **2**.

#### Remarque

Si une partie des informations enregistrées ne s'affichent pas, une touche de défilement apparaît à droite de la liste. Touchez la touche de défilement pour parcourir.

## Lecture du contenu VOD d'un DivX®

Certains contenus VOD (vidéo à la demande) DivX peuvent être lus un nombre de fois défini uniquement. Lorsque vous chargez un disque contenant ce type de contenu, le nombre de lectures effectuées apparaît à l'écran. Vous pouvez choisir de lire ou non le disque.

- Pour le contenu VOD DivX sans cette restriction, vous pouvez charger le disque dans votre lecteur et en jouer le contenu aussi souvent que vous le voulez, et aucun message n'est affiché.
- Vous pouvez vérifier le nombre de lectures restantes du contenu en consultant le message **Ce DivX de location a été vu**   **parmis les**   **autorisés.**

#### Important

- Pour pouvoir jouer des contenus VOD DivX sur cet appareil, vous devez d'abord enregistrer l'appareil auprès de votre fournisseur de contenu VOD DivX. Pour les détails sur votre code d'enregistrement, reportez-vous à la page 112, *Affichage de votre code d'enregistrement VOD DivX®*.
- Le contenu VOD DivX est protégé par un système DRM (Digital Rights Management). Ceci restreint la lecture du contenu à des appareils spécifiques et enregistrés.

#### ● Si un message est affiché après le chargement d'un disque contenant un contenu VOD DivX, touchez Play.

La lecture du contenu VOD DivX démarre.

- Pour sauter au fichier suivant, touchez

#### Next Play.

- Si vous ne voulez pas jouer le contenu VOD DivX, touchez **Stop**.

## iPod

### Contrôle de l'iPod

Ce mode d'emploi concerne les modèles d'iPod suivants.

#### iPod avec connecteur 30 broches

- iPod touch 4ème génération
- iPod touch 3ème génération
- iPod touch 2ème génération
- iPod touch 1ère génération
- iPod classic 160 Go
- iPod classic 120 Go
- iPod classic
- iPod avec vidéo
- iPod nano 6ème génération
- iPod nano 5ème génération
- iPod nano 4ème génération
- iPod nano 3ème génération
- iPod nano 2ème génération
- iPod nano 1ère génération
- iPhone 4S
- iPhone 4
- iPhone 3GS
- iPhone 3G
- iPhone

#### iPod avec connecteur Lightning

- iPod touch 5ème génération
- iPod nano 7ème génération
- iPhone 5

### Pour les utilisateurs d'un iPod avec connecteur Lightning

- Utilisez le câble Lightning vers USB (fourni avec l'iPod/iPhone) lorsque vous utilisez cette fonction.
- Reportez-vous à la page 124, *Lors de la connexion avec le câble Lightning vers USB*.
- Les fonctions liées aux fichiers vidéo iPod ne sont pas disponibles.
- Si **AppRadio Mode** est utilisé, les fonctions de cette section ne peuvent pas être utilisées. Reportez-vous à la page 95, *Utilisation de AppRadio Mode*.

### Utilisation des images de vidéos

#### Pour les utilisateurs d'un iPod avec connecteur 30 broches

Vous pouvez utiliser cet appareil pour afficher les fichiers vidéos d'un iPod.

- Selon le type de votre iPod, l'absence de sortie est possible si vous n'utilisez pas un CD-IU201S/CD-IU201V (vendu séparément). Veillez à utiliser un CD-IU201S/CD-IU201V pour connecter votre iPod.

#### Pour les utilisateurs d'un iPod avec connecteur Lightning

- Cette fonction n'est pas disponible.
- Pour lire des fichiers vidéo de l'iPod sur cet appareil, connectez un CD-IH202 (vendu séparément) et un adaptateur Lightning AV numérique (produits d'Apple Inc.) (vendu séparément), puis installez l'application CarMediaPlayer sur votre iPod. Reportez-vous au manuel de CarMediaPlayer pour plus d'informations.

### Touchez du clavier tactile

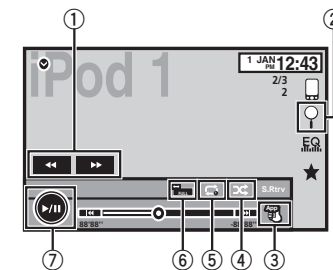

#### ① Touche d'avant rapide/Touche de retour rapide

Avance ou retour rapide



Touchez pour modifier la vitesse d'avance rapide/de retour rapide.

- ② **Touche de recherche**  
Affichage des menus de l'iPod.
- ③ **Touche de mode de commande iPod**  
Exécution d'opérations à partir de votre iPod et écoute de plage audio depuis les haut-parleurs de votre véhicule.
- ④ **Touche Shuffle**  
Lecture de la vidéo de votre iPod dans un ordre aléatoire.
- ⑤ **Touche de répétition**  
Sélection de l'étendue de répétition.
- ⑥ **Touche de mode d'écran**  
Changement du mode écran.  
Reportez-vous à la page 81, *Changer le mode écran large*.
- ⑦ **Touche de pause et lecture**  
Pause de la lecture.  
Retour en mode de lecture normal pendant une lecture en pause, au ralenti ou image par image.

## Opérations de base

Lecture de vidéos

- 1 Touchez la touche de recherche pour dérouler les menus de l'iPod.
- 2 Sélectionnez une vidéo à lire.  
Reportez-vous à la page 94, *Lecture de vidéos à partir de votre iPod*.
  - Quand l'icône de la source n'est pas affichée, vous pouvez l'afficher en touchant l'écran.
  - Débranchez les écouteurs de l'iPod avant de le connecter à cet appareil.
  - Suivant le modèle de l'iPod et la quantité de données enregistrées sur l'iPod, le lancement de la lecture peut prendre un certain temps.
  - Utilisez les touches du clavier tactile pour sélectionner l'iPod, une fois ce dernier connecté à cet appareil.
  - **pas de dispositif** s'affiche lors de la déconnexion de l'iPod.

Avance ou retour rapide à l'aide des touches

- 1 Appuyez de façon prolongée sur ◀ ou ▶ (TRK).

### Remarques

- Pour garantir un fonctionnement correct, reliez le câble du connecteur de la station d'accueil de l'iPod directement à cet appareil.
- Lorsque l'iPod est connecté à cet appareil, il ne peut pas être mis en service ou hors service.
- Les touches du clavier tactile non indiquées à *Utilisation des images de vidéos* peuvent s'afficher à l'écran.  
Reportez-vous à la page 135, *Liste des indicateurs*.

## Utilisation de la lecture audio

Vous pouvez utiliser cet appareil pour écouter les fichiers audio d'un iPod.

### Remarque

Le temps de lecture peut ne pas s'afficher correctement.

## Touches du clavier tactile

Audio iPod (contrôle de l'audio)

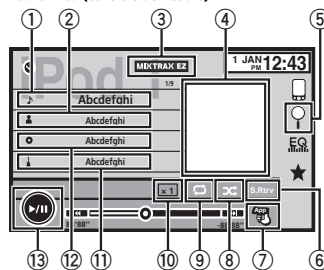

Audio iPod (App Mode)

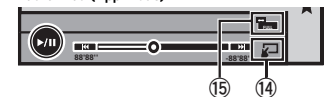

- ① **Titre de la plage musicale**  
Affichage de la liste **Morceaux** sur l'iPod.
- ② **Nom de l'interprète**  
Affichage de la liste **Artistes** sur l'iPod.
- ③ **Touche MIXTRAX EZ**  
Démarrage de MIXTRAX EZ.  
Reportez-vous à la page 101, *Utilisation de MIXTRAX EZ*.
- ④ **Pochettes d'album**  
Démarrage de la recherche de liaison sur votre iPod lorsque vous touchez l'affichage des pochettes d'album.

- ⑤ **Touche de recherche**  
Affichage des menus de l'iPod.
- ⑥ **Touche Sound Retriever**  
Reportez-vous à la page 81, *Utilisation du correcteur de son*.
- ⑦ **Touche de mode de commande iPod**  
Exécution d'opérations à partir de votre iPod et écoute de plage audio depuis les haut-parleurs de votre véhicule.
- ⑧ **Touche Shuffle**  
Écoute des plages musicales de l'iPod dans un ordre aléatoire.
- ⑨ **Touche de répétition**  
Sélection de l'étendue de répétition.
- ⑩ **Touche de changement de vitesse**  
Modification de la vitesse de lecture du livre audio sur l'iPod.
- ⑪ **Genre**  
Affichage de la liste **Genres** sur l'iPod.
- ⑫ **Titre de l'album**  
Affichage de la liste **Albums** sur l'iPod.
- ⑬ **Touche de pause et lecture**  
Pause et démarrage de la lecture.
- ⑭ **Touche d'utilisation de l'appareil**  
Exécution d'opérations depuis cet appareil et écoute de musique sur votre iPod via les haut-parleurs de votre véhicule.
- ⑮ **Touche de mode d'écran**  
Changement du mode écran.

## Utilisation de la fonction iPod de cet appareil sur votre iPod

Vous pouvez écouter l'audio des applications de votre iPod depuis les haut-parleurs du véhicule lorsque **App Mode** est sélectionné.

Cette fonction n'est pas compatible avec les modèles d'iPod suivants.

- iPod nano 1ère génération
- iPod avec vidéo

### Remarques

- Les fonctions liées à la vidéo ne sont pas disponibles sur un iPod avec connecteur Lightning.
- Quand cette fonction est en cours d'utilisation, l'iPod n'est pas mis hors service même lorsque le contact est coupé. Pour le mettre hors service, utilisez l'iPod.

### 1 Changez le mode de commande sur App Mode.

Reportez-vous à la page 92, *Utilisation des images de vidéos.*

Reportez-vous à la page 93, *Utilisation de la lecture audio.*

### 2 Utilisez l'iPod connecté pour sélectionner une vidéo/une plage musicale et la jouer.

#### Remarques

- Les fonctions suivantes sont toujours accessibles à partir de l'appareil même si le mode de commande est réglé sur **App Mode**. Cependant, le fonctionnement dépend de vos applications.
  - Lecture/pause
  - Avance/retour rapide
  - Avance/retour d'une plage
  - Avance/retour d'un chapitre
- **App Mode** est compatible avec les modèles d'iPod suivants.
  - iPod touch 4ème génération
  - iPod touch 3ème génération

- iPod touch 2ème génération
- iPod touch 1ère génération
- iPod classic 160 Go
- iPod classic 120 Go
- iPod classic
- iPod nano 6ème génération
- iPod nano 5ème génération
- iPod nano 4ème génération
- iPod nano 3ème génération
- iPod nano 2ème génération
- iPhone 4S
- iPhone 4
- iPhone 3GS
- iPhone 3G
- iPhone

## Lecture aléatoire

- **Touchez la touche de lecture aléatoire.**

- **Morceaux** – Lecture des vidéos/plages musicales dans un ordre aléatoire à l'intérieur de la liste sélectionnée.
- **Albums** – Lecture dans l'ordre de vidéos/plages musicales à partir d'un album sélectionné au hasard.
- **Off** – Désactivez la lecture aléatoire.

## Répétition de la lecture

- **Touchez la touche de répétition.**

- **One** – Répétition uniquement de la vidéo/plage musicale en cours de lecture
- **All** – Répétition de toutes les vidéos/plages musicales de la liste sélectionnée sur l'iPod

## Lecture de vidéos à partir de votre iPod

Cet appareil peut lire des vidéos si un iPod disposant de fonctions vidéo est connecté.

- Cet appareil peut lire des "Films", "Vidéos musicales", "Podcasts vidéo" et "Émissions TV" qui peuvent être téléchargés à partir du magasin iTunes Store.

### Remarque

Cette fonction n'est pas disponible sur un iPod avec connecteur Lightning.

### 1 Touchez Search pour afficher les menus iPod.

Reportez-vous à la page 92, *Utilisation des images de vidéos.*

### 2 Basculez vers le mode vidéo de l'iPod.

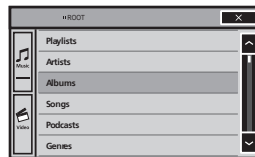

- Si vous voulez basculer sur le mode vidéo de l'iPod, touchez l'icône.



Commutation vers le mode vidéo de l'iPod.

### 3 Lisez la vidéo à partir de l'iPod.

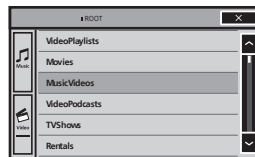

- Si vous voulez afficher le mode musique de l'iPod, touchez l'icône.



Commutation vers le mode musique de l'iPod.

## Recherche d'une vidéo/musique sur l'iPod

Pour faciliter son utilisation et la recherche des plages musicales, les opérations à effectuer pour contrôler un iPod avec cet appareil sont conçues pour être aussi semblables que possible à celles de l'iPod.

### Remarque

Les fonctions liées à la vidéo ne sont pas disponibles sur un iPod avec connecteur Lightning.

## Recherche d'une vidéo/musique par catégorie

### 1 Touchez la touche de recherche pour dérouler les menus de l'iPod.

Reportez-vous à la page 93, *Utilisation de la lecture audio.*

### 2 Touchez une des catégories dans laquelle vous voulez rechercher une vidéo/musique.

- **Video Playlists** (listes de lecture vidéo)
- **Movies** (films)
- **Music Videos** (vidéos musicales)
- **Video Podcasts** (podcasts vidéo)
- **TV Shows** (émissions TV)
- **Rentals** (fichiers de location)
- **Listes** (listes de lecture)
- **Artistes** (interprètes)
- **Albums** (albums)
- **Morceaux** (plages musicales)
- **Podcasts** (podcasts)
- **Genres** (genres)
- **Compositeurs** (compositeurs)

## iPod

- Livres audio (livres audio)

### 3 Touchez le titre de la liste que vous voulez lire.

Répétez cette opération jusqu'à ce que vous trouviez la vidéo/musique désirée.

#### Remarques

- Selon la génération ou la version de l'iPod, certaines fonctions peuvent ne pas être disponibles.
- Vous pouvez lire les listes de lecture créées à l'aide de l'application MusicSphere. L'application sera disponible sur notre site web.
- Les listes de lecture créées à l'aide de l'application MusicSphere sont affichées sous forme abrégée.

### Recherche par ordre alphabétique dans la liste

#### 1 Sélectionnez une catégorie.

Reportez-vous à la page 94, *Recherche d'une vidéo/musique par catégorie.*

#### 2 Passez en mode de recherche par ordre alphabétique.

ABC

Commutation vers le mode de recherche par ordre alphabétique.

Le mode recherche par ordre alphabétique s'affiche.

### 3 Touchez la première lettre du titre de la vidéo/plage musicale que vous recherchez.

Lors de cette recherche, l'utilisation des touches du clavier tactile n'est pas disponible.

- Pour affiner la recherche avec une autre lettre, touchez **Annuler**.

### 4 Touchez le titre de la liste que vous voulez lire.

Répétez cette opération jusqu'à ce que vous trouviez la plage musicale/la vidéo désirée.

### Modification de la vitesse d'un livre audio

- Touchez la touche de changement de vitesse pour modifier la vitesse.

× 2	Lecture plus rapide que la vitesse normale
× 1	Lecture à la vitesse normale
× 1/2	Lecture plus lente que la vitesse normale

### Affichage de listes liées à la plage musicale en cours de lecture (recherche de liaison)

Touchez la pochette d'album pour afficher la liste des noms des plages musicales de l'album en cours de lecture. Touchez le nom de la plage musicale que vous souhaitez lire pour en démarrer la lecture.

#### Remarque

Si une partie des informations enregistrées ne s'affichent pas, une touche de défilement apparaît à droite de la liste. Touchez la touche de défilement pour parcourir.

## AppRadio Mode

### Utilisation de AppRadio Mode

Ce système peut basculer sur **AppRadio Mode** qui permet d'afficher et d'utiliser l'application pour iPhone ou périphérique Android à l'écran. Avec **AppRadio Mode**, vous pouvez utiliser les applications de façon tactile (frappe, glissement, défilement ou déplacement) à partir de l'écran du système.

Installez l'application AppRadio sur votre iPhone ou périphérique Android.

#### ⚠ ATTENTION

**Certaines utilisations d'un smartphone en conduisant peuvent être interdites dans votre juridiction. Vous devez connaître et respecter ces restrictions.**

**En cas de doute pour une fonction spécifique, ne l'exécutez que si le véhicule est stationné.**

**Aucune fonction ne doit être utilisée que si cela est fait en toute sécurité par rapport à votre conduite.**

#### ⚠ PRÉCAUTION

Pendant que vous conduisez, vous ne pouvez pas saisir de texte sur votre iPhone ou périphérique Android.

- Pioneer ne pourra être tenu responsable des problèmes résultant d'un contenu incorrect ou reposant sur une mauvaise application.
- Le contenu et les fonctionnalités des applications prises en charge sont de la responsabilité des fournisseurs de l'application.
- Avec **AppRadio Mode**, les fonctionnalités du produit sont limitées pendant que vous conduisez, les fonctions disponibles étant déterminées par les fournisseurs de l'application.
- La disponibilité de la fonctionnalité de **AppRadio Mode** est déterminée par le fournisseur de l'application et non par Pioneer.
- **AppRadio Mode** permet d'accéder aux applications qui ne figurent pas sur la liste (conformément aux limitations en vigueur pendant la conduite), mais l'utilisation du contenu est déterminée par les fournisseurs de l'application.

#### 🔄 Important

- Seul le port de l'entrée USB 1 prend en charge **AppRadio Mode** pour les iPod avec connecteur 30 broches.
- Lorsque vous écoutez simultanément de la musique et des sons depuis une application, consultez la section suivante. Reportez-vous à la page 97, *Réglage du mixage audio de l'application.*

#### Remarques

- Seules les applications compatibles avec **AppRadio Mode** fonctionnent par commutation de ce système sur **AppRadio Mode**.
- Veuillez vérifier les applications prises en charge par **AppRadio Mode** à l'adresse <http://www.pioneerelectronics.com/AppRadio> au Canada

## AppRadio Mode

<http://www.pioneerelectronics.ca/AppRadioMode>

### Compatibilité iPhone

**AppRadio Mode** est compatible avec les modèles d'iPod suivants.

- iPod touch 5ème génération
- iPod touch 4ème génération
- iPhone 5
- iPhone 4S
- iPhone 4

### Compatibilité Android

- Les opérations peuvent différer selon les périphériques Android et la version du logiciel du système d'exploitation Android.
- Selon la version du système d'exploitation Android, il se peut que le périphérique Android ne soit pas compatible avec cet appareil.
- La compatibilité avec tous les périphériques Android n'est pas garantie. Pour les détails sur la compatibilité des périphériques Android avec cet appareil, consultez notre site Web.

### Réglage de connexion des applications

Les réglages sont nécessaires en fonction du périphérique connecté. Pour les détails sur les réglages, reportez-vous à la page 96, *Démarrage de la procédure*.

**App Connection Settings** peut être réglé lorsque toutes les conditions suivantes sont satisfaites.

- L'iPhone n'est pas connecté à l'entrée RGB.
- Aucune connexion n'est effectuée à l'entrée HDMI.
- Il n'y a pas de connexion Bluetooth.
- La source est hors tension.

### Démarrage de la procédure

**1 Installez l'application AppRadio sur votre iPhone ou périphérique Android.**

**2 Une fois la configuration de App Connection Settings effectuée, connectez l'iPhone ou le périphérique Android à cet appareil.**

■ **Pour les utilisateurs d'un iPod avec connecteur Lightning**

① Mettez la source hors service. Reportez-vous à la page 78, *Mise en/hors service de la source*.

② Appuyez sur la touche accueil pour passer à l'écran d'accueil.

③ Touchez la touche système pour ouvrir le menu système.

④ Touchez **App Connection Settings** sur le menu système.

⑤ Touchez l'élément de réglage **iPhone (Digital AV)** pour le sélectionner.

— Utilisez le CD-IH202 (vendu séparément) et l'adaptateur Lightning AV numérique (produits d'Apple Inc.) (vendu séparément) lorsque vous utilisez cette fonction.

— Reportez-vous à la page 124, *Lors de la connexion avec le câble CD-IH202 en option*.

— Une connexion Bluetooth est requise pour un iPod avec connecteur Lightning. Reportez-vous à la page 118, *Menu de connexion Bluetooth*.

— Si un câble CD-IH202 en option est utilisé pour la connexion, les sources audio et vidéo de l'iPod ne peuvent pas être lues. Afin d'utiliser cet appareil pour la lecture de sources audio et vidéo d'un iPod, installez l'application CarMediaPlayer sur votre iPod. Reportez-vous au manuel de CarMediaPlayer pour plus d'informations.

■ **Pour les utilisateurs d'un iPod avec connecteur 30 broches**

① Mettez la source hors service. Reportez-vous à la page 78, *Mise en/hors service de la source*.

## AppRadio Mode

② Appuyez sur la touche accueil pour passer à l'écran d'accueil.

③ Touchez la touche système pour ouvrir le menu système.

④ Touchez **App Connection Settings** sur le menu système.

⑤ Touchez l'élément de réglage **Others** pour le sélectionner.

— Utilisez le CD-IU201S (vendu séparément) lorsque vous utilisez cette fonction.

— Reportez-vous à la page 125, *Lors de la connexion avec le câble CD-IU201S en option*.

— Lorsque vous utilisez un iPhone, définissez l'entrée RGB sur **iPhone**. Pour les détails, reportez-vous à la page 112, *Réglage de l'entrée RGB*.

■ **Pour les utilisateurs d'un périphérique Android**

① Mettez la source hors service. Reportez-vous à la page 78, *Mise en/hors service de la source*.

② Appuyez sur la touche accueil pour passer à l'écran d'accueil.

③ Touchez la touche système pour ouvrir le menu système.

④ Touchez **App Connection Settings** sur le menu système.

⑤ Touchez l'élément de réglage **Others** pour le sélectionner.

— Utilisez le CD-AH200 (vendu séparément) lorsque vous utilisez cette fonction.

— Reportez-vous à la page 125, *Lors de la connexion d'un périphérique Android au port MHL*.

— Reportez-vous à la page 125, *Lors de la connexion d'un périphérique Android au port HDMI*.

— Une connexion Bluetooth est requise pour les périphériques Android. Reportez-vous à la page 118, *Menu de connexion Bluetooth*.

Lorsque des appareils sont connectés à l'entrée RGB ainsi qu'à l'entrée HDMI, l'appareil connecté à l'entrée HDMI a priorité.

**3 Démarrez une application disponible pour AppRadio Mode à partir de l'iPhone ou du périphérique Android.**

Une image de l'application apparaît sur l'écran de ce système.

- Vous pouvez également démarrer une application disponible pour **AppRadio Mode** à partir d'une application de démarrage.

**4 Appuyez sur MODE.**

Appuyez sur la touche accueil pour passer à l'écran d'accueil, puis touchez la touche **Apps** pour lancer l'application de démarrage.

- Les icônes de la touche **Apps** sont différentes sur les iPhone et les appareils Android.

**5 Utilisez l'application.**

### Réglage du clavier

#### PRÉCAUTION

Pour votre sécurité, le clavier est uniquement disponible lorsque le véhicule est à l'arrêt et le frein à main serré.

Selon l'application, vous pouvez saisir du texte sur l'écran. Pour saisir du texte correctement et à l'aide du clavier qui s'affiche sur cet appareil, vous devez définir le paramètre de langue de cette fonction.

Lorsque **AppRadio Mode** est utilisé, le réglage de la langue du clavier défini pour la fonction et le réglage de la langue du clavier de l'iPhone doivent être identiques.

- Le clavier est disponible pour l'iPhone uniquement.
- Le clavier est disponible uniquement avec **AppRadio Mode**.

Lorsque vous renseignez une zone de texte d'une application pour iPhone, un clavier apparaît à l'écran. Vous pouvez saisir le texte souhaité directement depuis ce système.

## AppRadio Mode

- La préférence de langue du clavier de ce système doit être identique à la configuration de votre iPhone.  
Si la configuration de ce produit et de l'iPhone sont différentes, vous ne pourrez pas saisir les caractères correctement.

1 Appuyez deux fois sur la touche accueil pour passer de l'écran AppRadio Mode à l'écran d'accueil.

2 Touchez la touche système pour ouvrir le menu système.

3 Touchez Clavier sur le menu Système pour sélectionner la langue désirée.

4 Touchez < ou > pour sélectionner la langue désirée.

Français (Français)—Allemand (Allemand)—Grec (Grec)—Russe (Russe)—English (Anglais américain)—Anglais (Royaume-Uni) (Anglais - RU)—Néerlandais (Néerlandais)—Italien (Italien)—Norvégien (Norvégien)—Suédois (Suédois)—Finnois (Finnois)—Espagnol (Espagnol)—Portugais (Portugais)

5 Renseignez la zone de texte à partir de l'écran de l'application de l'iPhone.

Touchez  pour masquer le clavier.

## Réglage du mixage audio de l'application

L'audio de l'application pendant l'utilisation de AppRadio Mode peut être réglé. Activez ce réglage pour mixer l'audio de l'application avec celui d'une source intégrée (telle que la radio). Le volume de l'audio de l'application peut être sélectionné parmi trois niveaux.

1 Appuyez deux fois sur la touche accueil pour passer de l'écran AppRadio Mode à l'écran d'accueil.

2 Touchez la touche système pour ouvrir le menu système.

3 Touchez App sound mixing sur le menu Système pour sélectionner le réglage désiré. off (hors service)—Bas (faible)—Moy (moyen)—Haut (élevé)

## USB/SD

### Utilisation des images de vidéos

Vous pouvez utiliser cet appareil pour visualiser les fichiers d'un périphérique de stockage externe (USB, SD).

### Touches du clavier tactile

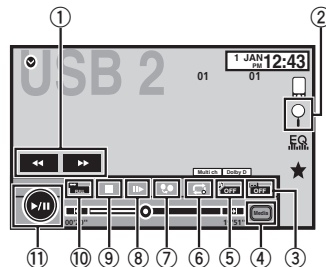

① **Touche d'avant rapide/Touche de retour rapide**

Avance ou retour rapide

Touchez pour modifier la vitesse d'avance rapide/de retour rapide.

② **Touche de recherche**  
Affichage des menus USB/SD.

③ **Touche de changement de langue des sous-titres**

Avec les fichiers DivX supportant des enregistrements multi-sous-titres, vous pouvez changer de langue des sous-titres pendant la lecture.

④ **Touche de support**

Commutation entre les types de fichiers média pour lire les informations des supports Musique/Vidéo/Photo.

⑤ **Touche de changement de langue audio**

Avec les fichiers DivX pouvant offrir la lecture audio en différentes langues et dans différents systèmes audio (Dolby Digital, DTS, etc.), vous pouvez changer de langue/de système audio pendant la lecture.

⑥ **Touche de répétition**  
Sélection de l'étendue de répétition.

Reportez-vous à la page 99, *Répétition de la lecture*.

⑦ **Touche de résolution**  
Réglage des images sur l'écran.

⑧ **Touche Lecture au ralenti**  
(Fonction pour les fichiers DivX/MPEG-4)  
Avance image par image dans la sélection pendant la lecture.  
Touchez de façon prolongée pendant plus de deux secondes pour ralentir la vitesse de lecture.

⑨ **Touche d'arrêt**  
Arrêt de la lecture.  
Si vous reprenez la lecture, cette dernière reprend là où vous l'avez arrêtée. Touchez de nouveau la touche pour arrêter totalement la lecture.

⑩ **Touche de mode d'écran**  
Changement du mode écran.  
Reportez-vous à la page 81, *Changer le mode écran large*.

⑪ **Touche de pause et lecture**  
Pause de la lecture.  
Retour en mode de lecture normal pendant une lecture en pause, au ralenti ou image par image.

## Opérations de base

<p>Lecture de vidéos</p> <p>1 Connectez le périphérique de stockage USB ou insérez la carte SD.</p> <p>La lecture commence automatiquement. Quand l'icône de la source n'est pas affichée, vous pouvez l'afficher en touchant l'écran.</p>
<p>Avance ou retour rapide à l'aide des touches</p> <p>1 Appuyez de façon prolongée sur ◀ ou ▶ (TRK).</p>
<p>Ejection d'une carte mémoire SD</p> <ul style="list-style-type: none"> <li>Reportez-vous à la page 82, <i>Ejection d'une carte mémoire SD</i>.</li> </ul>

## Remarques

- Les touches du clavier tactile non indiquées à *Utilisation des images de vidéos* peuvent s'afficher à l'écran. Reportez-vous à la page 135, *Liste des indicateurs*.
- Vous pouvez aussi utiliser le menu **Réglage vidéo** pour changer de langue/système audio. Pour les détails, reportez-vous à la page 110, *Choix de la langue audio*.
- Cet appareil revient en lecture normale si vous modifiez la langue audio pendant l'avance/le retour rapide, la pause ou la lecture au ralenti.
- Vous pouvez aussi utiliser le menu **Réglage vidéo** pour changer la langue des sous-titres. Pour les détails, reportez-vous à la page 110, *Choix de la langue des sous-titres*.
- Cet appareil revient en lecture normale si vous modifiez la langue des sous-titres pendant l'avance/le retour rapide, la pause ou la lecture au ralenti.

## Utilisation de la lecture audio

Vous pouvez utiliser cet appareil pour écouter des fichiers audio USB/SD.

## Remarques

- Le temps de lecture peut ne pas s'afficher correctement.
- Lors de la lecture de fichiers enregistrés comme des fichiers VBR (débit binaire variable), le temps de lecture n'est pas affiché correctement si on utilise des opérations d'avance rapide ou de retour rapide.
- Pour garantir un fonctionnement correct, reliez le câble du connecteur de la station d'accueil de l'iPod directement à cet appareil.
- Lorsque l'iPod est connecté à cet appareil, il ne peut pas être mis en service ou hors service.
- Si les caractères enregistrés sur le disque ne sont pas compatibles avec cet appareil, ils ne seront pas affichés.
- Les informations textuelles peuvent ne pas s'afficher correctement en fonction de leur environnement d'enregistrement.
- Déconnectez le périphérique de stockage USB lorsque vous ne souhaitez plus l'utiliser.
- Lorsque vous sélectionnez **Speana** à la page 119, *Choix de l'affichage d'arrière-plan*, les pochettes d'album ne s'affichent pas.

## Touches du clavier tactile

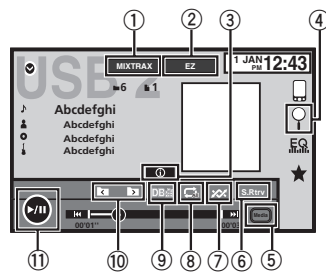

- 1 Touche MIXTRAX**  
Affichage de l'écran MIXTRAX.
- 2 Touche MIXTRAX EZ**  
Démarrage de MIXTRAX EZ.
- 3 Touche d'informations**  
Modification des informations à afficher sur cet appareil lors de la lecture de fichiers MP3/WMA/AAC/WAV.
- 4 Touche de recherche**  
Affichage de la liste de noms de fichiers pour sélectionner les fichiers.
- 5 Touche de support**  
Basculer entre les types de fichiers média pour lire les informations du périphérique de stockage externe (USB, SD).
- 6 Touche Sound Retriever**  
Reportez-vous à la page 81, *Utilisation du correcteur de son*.
- 7 Touche Aléatoire**  
Écoute de plages musicales dans un ordre aléatoire.

- 8 Touche de répétition**  
Sélection de l'étendue de répétition.
- 9 Touche DB**  
Création d'une base de données qui permet d'effectuer des recherches par noms d'artiste, genre et d'autres options. Reportez-vous à la page 98, *Mode de navigation Musique*.
- 10 Touche de dossier précédent/Touche de dossier suivant**  
Sélection d'un dossier.
- 11 Touche de pause et lecture**  
Pause et démarrage de la lecture.

## Opérations de base

<p>Lecture des pages</p> <p>1 Connectez le périphérique de stockage USB ou insérez la carte SD.</p> <p>La lecture commence automatiquement. Quand l'icône de la source n'est pas affichée, vous pouvez l'afficher en touchant l'écran.</p>
<p>Avance ou retour rapide à l'aide des touches</p> <p>1 Appuyez de façon prolongée sur ◀ ou ▶ (TRK).</p>

## Mode de navigation Musique

Cet appareil crée un index afin de simplifier la recherche d'une plage musicale. Vous pouvez rechercher par catégories, comme les albums et les artistes par exemple.

**PRÉCAUTION**

- Cette fonction n'est pas disponible lorsque le périphérique de stockage externe (USB, SD) est verrouillé.

## USB/SD

- Cette fonction n'est pas disponible lorsque l'espace libre sur le périphérique de stockage externe (USB, SD) est inférieur à 5 Mo.
- Lorsque cet appareil crée un index, ne le mettez pas hors tension. Ceci peut entraîner une perte de données sur votre périphérique de stockage externe (USB, SD).
- Si vous activez la lecture vidéo ou l'affichage d'images JPEG alors qu'une base de données est en cours de création ou si la base de données n'a pu être créée, un message s'affiche et la création de la base de données s'arrête.

#### 1 Touchez DB pour créer une base de données en mode de navigation Musique.

Reportez-vous à la page 98, *Utilisation de la lecture audio*.

#### 2 Quand "Sauvegarde de la base de données sur la mémoire?" est affiché, touchez "Yes".

L'enregistrement de la base de données est terminé. Si vous ne l'enregistrez pas, touchez "Non". Lorsque l'enregistrement est terminé, "Sauvegarde de la base de données effectuée" s'affiche.

Le mode de navigation Musique démarre.

#### 3 Affichez une liste et touchez la touche Étiquette.

#### 4 Sélectionnez un fichier.

### Utilisation de la lecture d'images fixes

Vous pouvez utiliser cet appareil pour afficher les images fixes enregistrées sur un périphérique de stockage externe (USB, SD).

### Touches du clavier tactile

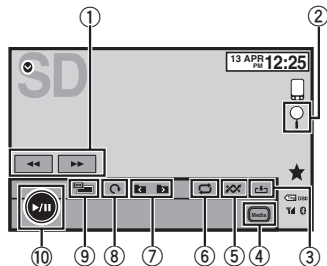

#### ① Touche d'avant rapide/Touche de retour rapide

Sélection d'une image.

#### ② Touche de recherche

Affichage de la liste de noms de fichiers pour sélectionner les fichiers.

#### ③ Touche de capture

Capture d'une image dans des fichiers JPEG.

#### ④ Touche de support

Basculement entre les types de fichiers média lorsque plusieurs types de fichiers média sont enregistrés sur le périphérique de stockage externe (USB, SD). Cette touche ne s'affiche pas si un seul type de fichier média est enregistré sur le périphérique de stockage externe (USB, SD).

#### ⑤ Touche Aléatoire

Lecture de fichiers dans un ordre aléatoire.

#### ⑥ Touche de répétition

Sélection de l'étendue de répétition.

## USB/SD

#### ⑦ Touche de dossier précédent/Touche de dossier suivant

Sélection d'un dossier.

#### ⑧ Touche de rotation

Rotation de l'image affichée de 90° dans le sens des aiguilles d'une montre.

#### ⑨ Touche de mode d'écran

Changement du mode écran.

Reportez-vous à la page 81, *Changer le mode écran large*.

#### ⑩ Touche de pause et lecture

Exécution ou interruption du diaporama.

### Opérations de base

<p>Lecture d'images fixes</p> <p>① Connectez le périphérique de stockage USB ou insérez la carte SD. La lecture commence automatiquement.</p> <ul style="list-style-type: none"> <li>• Quand l'icône de la source n'est pas affichée, vous pouvez l'afficher en touchant l'écran.</li> </ul>
<p>Sélection d'un fichier à l'aide des touches</p> <p>① Appuyez sur ◀ ou ▶ (TRK).</p>
<p>Recherche rapide de fichier</p> <p>① Appuyez de façon prolongée sur ◀ ou ▶ (TRK).</p> <ul style="list-style-type: none"> <li>• Vous pouvez rechercher 10 fichiers JPEG à la fois.</li> <li>• S'il y a moins de 10 fichiers, la recherche couvrira le premier ou le dernier fichier.</li> </ul>

### Remarques

- Les fichiers sont lus suivant l'ordre de numérotation des fichiers et les dossiers ne contenant aucun fichier sont ignorés. (Si le dossier 1 (ROOT) ne contient pas de fichier, la lecture commence au dossier 2.)

- Les touches du clavier tactile non indiquées à *Utilisation de la lecture d'images fixes* peuvent s'afficher à l'écran. Reportez-vous à la page 135, *Liste des indicateurs*.

### Changement de type de fichier média

- Touchez Media pour changer de type de fichier média.

### Lecture aléatoire (shuffle)

- Touchez la touche de lecture aléatoire.
  - On – Lecture de fichiers dans un ordre aléatoire à l'intérieur de l'étendue de répétition Folder ou Media.
  - Off – Annulation de la lecture aléatoire.

### Répétition de la lecture

- Touchez la touche de répétition.
  - Folder – Répétition du dossier en cours de lecture
  - All – Répétition de tous les fichiers
  - Quand Folder est sélectionné, il n'est pas possible de lire un sous-dossier de ce dossier.
  - Si vous sélectionnez une source USB ou SD, l'étendue de répétition de la lecture changera en All.

### Choix des fichiers à partir de la liste des noms de fichiers

(Fonction pour l'audio compressé/DivX/MPEG-1/MPEG-2/MPEG-4)

L'opération est la même que pour Disque. Reportez-vous à la page 91, *Choix des fichiers à partir de la liste des noms de fichiers*.

## Affichage de listes liées à la plage musicale en cours de lecture (recherche de liaison)

Touchez la pochette d'album pour afficher la liste des noms des plages musicales de l'album en cours de lecture. Touchez le nom de la plage musicale que vous souhaitez lire pour en démarrer la lecture.

### Remarques

- Si une partie des informations enregistrées ne s'affichent pas, une touche de défilement apparaît à droite de la liste. Touchez la touche de défilement pour parcourir.
- Cette fonction est disponible avec les périphériques de stockage externes (USB, SD) en mode de navigation Musique.

## Lecture de vidéos d'un périphérique de stockage externe (USB, SD)

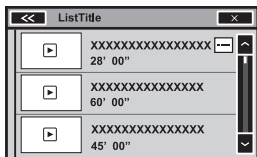

Touchez le symbole de lecture de la miniature pour prévisualiser le fichier. Touchez le titre pour arrêter la lecture.

## Lecture du contenu VOD d'un DivX®

L'opération est la même que pour Disque. Reportez-vous à la page 92, *Lecture du contenu VOD d'un DivX®*.

## Capture d'une image dans des fichiers JPEG

Vous pouvez capturer des données image et les utiliser en papier peint. Ces images peuvent être stockées dans cet appareil, et rappelées facilement.

- Seule une image peut être enregistrée sur cet appareil. L'ancienne image est écrasée par la nouvelle.

### 1 Touchez ►/II pour mettre le diaporama en pause lorsque l'image souhaitée est affichée.

### 2 Touchez Capture pour capturer l'image souhaitée.

### 3 Quand "Voulez-vous sauvegarder l'image?" est affiché, touchez Yes.

Pendant le stockage de l'image sur l'appareil, "Sauvegarde de l'image. Pendant la sauvegarde, ne pas éteindre l'appareil et le véhicule." s'affiche. Une fois le processus terminé, "Image sauvegardée." s'affiche.

- Pour annuler la mise en mémoire, touchez **Non**.

## Définition de la résolution d'affichage avancée

(Fonction pour les périphériques USB/SD) Vous pouvez augmenter la résolution des vidéos sur votre périphérique de stockage externe (USB, SD).

### OFF—1—2

- Avec certaines images, le réglage de l'affichage peut ne pas être possible.
- Dans certains cas, il peut n'y avoir aucun effet en fonction des images lues.

## Utilisation de la lecture audio

Vous pouvez utiliser cet appareil pour écouter des fichiers audio Bluetooth.

### Remarques

- Selon le lecteur audio Bluetooth connecté à cet appareil, les opérations disponibles sont limitées aux deux niveaux suivants :
  - Profil A2DP (Advanced Audio Distribution Profile) : Vous pouvez seulement écouter des plages musicales sur votre lecteur audio.
  - Profil AVRCP (Audio/Video Remote Control Profile) : Vous pouvez écouter, interrompre la lecture, sélectionner des plages musicales, etc.
- Comme il existe une grande variété de lecteurs audio Bluetooth disponibles sur le marché, les opérations disponibles avec certains modèles peuvent varier sensiblement. Lorsque vous tentez d'exécuter un lecteur audio Bluetooth avec cet appareil, reportez-vous au mode d'emploi livré avec le lecteur ainsi qu'au présent mode d'emploi pour obtenir de l'aide.
- Le signal provenant de votre téléphone cellulaire pouvant occasionner des interférences, évitez de l'utiliser lorsque vous écoutez des plages musicales sur votre lecteur audio Bluetooth.
- Le son d'un lecteur audio Bluetooth connecté à cet appareil est coupé lorsque vous passez un appel sur avec un téléphone cellulaire connecté à cet appareil via la technologie sans fil Bluetooth.
- Le temps de lecture peut ne pas s'afficher correctement.
- Selon le type de lecteur audio Bluetooth connecté à cet appareil, l'affichage des opérations et informations de certaines fonctions peut ne pas être disponible.

## Touches du clavier tactile

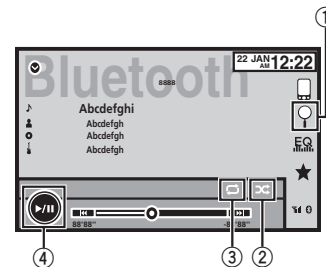

### 1 Touche de recherche

Affichage de la liste de noms de fichiers pour sélectionner les fichiers.

### 2 Touche Aléatoire

Écoute de plages musicales dans un ordre aléatoire.

### 3 Touche de répétition

Sélection de l'étendue de répétition.

### 4 Touche de pause et lecture

Pause et démarrage de la lecture.

## Réglage de l'audio Bluetooth

Avant de pouvoir utiliser la fonction audio Bluetooth, vous devez établir une connexion sans fil Bluetooth entre l'appareil et votre lecteur audio Bluetooth.



## Audio Bluetooth

### 1 Connexion

Vous devez, tout d'abord, connecter un lecteur audio Bluetooth à cet appareil.

Pour des instructions détaillées sur la connexion de votre lecteur audio Bluetooth à cet appareil via la technologie sans fil Bluetooth, reportez-vous à la page 118, *Menu de connexion Bluetooth*.

### Remarques

- Lors de la lecture de fichiers enregistrés comme des fichiers VBR (débit binaire variable), le temps de lecture n'est pas affiché correctement si on utilise des opérations d'avance rapide ou de retour rapide.
- Pour garantir un fonctionnement correct, reliez le câble du connecteur de la station d'accueil de l'iPod directement à cet appareil.
- Lorsque l'iPod est connecté à cet appareil, il ne peut pas être mis en service ou hors service.
- Si les caractères enregistrés sur le disque ne sont pas compatibles avec cet appareil, ils ne seront pas affichés.
- Les informations textuelles peuvent ne pas s'afficher correctement en fonction de leur environnement d'enregistrement.

## Lecture aléatoire (shuffle)

- **Touchez la touche de lecture aléatoire.**
  - **On** – Lecture des fichiers dans un ordre aléatoire.
  - **Off** – Annulation de la lecture aléatoire.

## Répétition de la lecture

- **Touchez la touche de répétition.**
  - **One** – Répétition de la plage musicale en cours de lecture uniquement
  - **All** – Répétition de toutes les plages musicales

## Utilisation de MIXTRAX

### Utilisation de MIXTRAX

MIXTRAX est une technologie originale de création de mixage sans interruption à partir d'une sélection audio de votre bibliothèque audio, qui comprend des effets DJ permettant d'obtenir des sons de qualité DJ professionnelle.

Vous pouvez écouter vos fichiers musicaux en installant le logiciel MIXTRAX sur votre ordinateur et en l'utilisant pour transférer les fichiers vers des périphériques USB et des cartes SD. Vous pouvez télécharger le logiciel MIXTRAX à partir du site Web ci-dessous.

<http://www.mixtraxnet.com>

Pour plus de détails sur l'utilisation du logiciel MIXTRAX, reportez-vous au manuel en ligne.

### Touches du clavier tactile

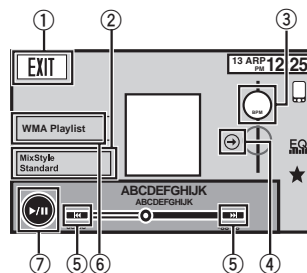

- 1 **Touche de sortie**  
Basculement au mode audio USB/SD.
- 2 **Touche MixStyle**  
Basculement sur l'écran MixStyle. Vous pouvez sélectionner le MixStyle souhaité sur l'écran.

- 3 **Touche BPM**  
Changement de la valeur BPM (battements par minute).
- 4 **Touche de réinitialisation BPM**  
Basculement vers la valeur BPM (battements par minute) d'origine. La valeur BPM (battements par minute) d'origine ne s'affiche pas pendant la lecture.
- 5 **Touche de sélection de plage**  
Touchez pour sélectionner une plage.
- 6 **Touche Mix Playlist**  
Basculement sur la liste de lecture Mix. Vous pouvez sélectionner la liste de lecture Mix désirée.
- 7 **Touche de pause et lecture**  
Pause et démarrage de la lecture.

## Utilisation de MIXTRAX EZ

Vous pouvez utiliser cet appareil pour lire des fichiers audio iPod/USB/SD.

MIXTRAX EZ permet d'ajouter divers effets sonores entre les plages musicales afin d'organiser les pauses entre chaque plage musicale. Il permet d'écouter de la musique en boucle.

- Cette fonction n'est disponible que lorsqu'un fichier sur un périphérique de stockage externe (USB, SD) ou une plage musicale sur un iPod est en cours de lecture.
- Cette fonction n'est pas disponible lorsque le mode de commande est défini sur **App Mode**.
  - Selon le fichier/la plage musicale, des effets sonores peuvent ne pas être disponibles.
  - Selon le fichier/la musique, la lecture sans interruption peut ne pas être disponible.

## Exécution de MIXTRAX EZ

- Touchez **MIXTRAX EZ**.

## Réglage du mode MIXTRAX

Activez cette fonction pour lire des fichiers audio à l'aide de MIXTRAX.

- 1 Appuyez sur la touche accueil pour passer à l'écran d'accueil.

- 2 Touchez la touche système pour ouvrir le menu système.

- 3 Touchez Réglages MIXTRAX sur le menu système.

Les éléments de réglage MIXTRAX s'affichent.

- **Mode lecture courte** – Lorsque ce mode est en service, sélectionnez la durée de lecture de la plage musicale. Lorsqu'il est hors service, la plage musicale est lue dans son intégralité.  
**60s** (60 sec.)—**90s** (90 sec.)—**120s** (120 sec.)—**150s** (150 sec.)—**180s** (180 sec.)—  
**Automatique** (auto)—**Off** (désactivé)  
 Quand **Automatique** est sélectionné, le temps de lecture de chaque plage musicale est réglé automatiquement lorsque la plage musicale lue change.
- **Effet affichage** – Lorsque **Effet affichage** est activé, l'affichage des pochettes d'album peut être modifié en fonction du type de musique.
- **Effet coupure** – Lorsque **Effet coupure** est en service, des effets sonores sont lus entre les plages musicales.
- **Réglages effets** – Utilisez **Réglages effets** pour régler l'effet sonore que vous souhaitez insérer entre les plages musicales.

## Réglage de l'effet

Vous pouvez modifier les réglages des effets sonores.

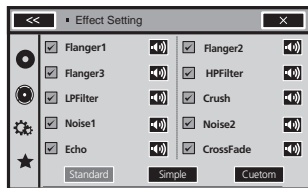

## Effets sonores

- **Flanger1**
- **Flanger2**
- **Flanger3**  
Un son strident qui imite le vrombissement d'un réacteur.
- **Filtre passe-haut**  
Un effet qui coupe les basses fréquences.
- **Filtre passe-bas**  
Un effet qui coupe les hautes fréquences.
- **Crush**  
Un effet sonore qui modifie l'audio pour imiter le bruit d'objets écrasés ou brisés.
- **Bruit1**
- **Bruit2**  
Un effet sonore qui crée un bruit blanc.
- **Echo**  
Un effet sonore qui crée un effet d'écho.
- **CrossFade**  
Un effet sonore qui crée un effet de fondu entrant et sortant entre les plages musicales.

## Présélection d'effets sonores à l'aide de la touche de présélection

Les effets sonores **Standard** et **Simple** sont déjà réglés comme présélections par défaut.

- Touchez **Standard** ou **Simple** pour vérifier les réglages.

L'effet sonore présélectionné enregistré sous la touche qui a été effleurée est réglé en tant que présélection.

## Enregistrement d'effets sonores en tant que présélections

Enregistre une combinaison d'effets sonores souhaitée dans **Pers**.

Touchez **Pers**, pour régler facilement l'effet sonore souhaité.

- 1 Touchez **Pers**.

- 2 Sélectionnez l'effet sonore souhaité en touchant l'option.

L'effet sonore indiqué est enregistré en tant que présélection sous **Pers**.

### Remarques

- Si vous touchez un effet sonore sur l'écran de sélection **Standard** ou **Simple**, l'écran **Pers**, s'affiche automatiquement et l'effet sonore est enregistré sous **Pers**.
- Vous pouvez écouter des sons fixes à titre d'exemple en touchant l'icône haut-parleur.

## Lecture en continu de Pandora®

### Utilisation de Pandora

Pour écouter la radio Pandora sur des appareils audio/vidéo pour véhicule Pioneer, connectez un iPod, un iPhone ou un périphérique Android™ à la dernière application Pandora installée, puis démarrez l'application Pandora.

#### Pour les utilisateurs d'un iPod avec connecteur Lightning

- Réglez **App Connection Settings** sur **iPhone (Digital AV)**.
- Utilisez le CD-IH202 (vendu séparément) et l'adaptateur Lightning AV numérique (produits d'Apple Inc.) (vendu séparément) lorsque vous utilisez cette fonction.
- Reportez-vous à la page 124, *Lors de la connexion avec le câble CD-IH202 en option.*
- Une connexion Bluetooth est requise pour un iPod avec connecteur Lightning. Reportez-vous à la page 118, *Menu de connexion Bluetooth.*

#### Pour les utilisateurs d'un iPod avec connecteur 30 broches

- Réglez **App Connection Settings** sur **Others**.
- Utilisez le CD-IU201S (vendu séparément) lorsque vous utilisez cette fonction.
- Reportez-vous à la page 125, *Lors de la connexion avec le câble CD-IU201S en option.*
- Lorsque vous utilisez un iPhone, définissez l'entrée RGB sur **iPhone**. Pour les détails, reportez-vous à la page 112, *Réglage de l'entrée RGB.*

#### Pour les utilisateurs d'un périphérique Android

- Réglez **App Connection Settings** sur **Others**.
- Utilisez le CD-AH200 (vendu séparément) lorsque vous utilisez cette fonction.
- Reportez-vous à la page 125, *Lors de la connexion d'un périphérique Android au port MHL.*
- Reportez-vous à la page 125, *Lors de la connexion d'un périphérique Android au port HDMI.*

- Une connexion Bluetooth est requise pour les périphériques Android. Reportez-vous à la page 118, *Menu de connexion Bluetooth.* Lorsque des appareils sont connectés à l'entrée RGB ainsi qu'à l'entrée HDMI, l'appareil connecté à l'entrée HDMI a priorité.

#### Important

Conditions requises pour l'accès à la radio Pandora à l'aide d'appareils audio/vidéo pour véhicule Pioneer :

- Connectez un iPod avec connecteur 30 broches vers l'entrée USB 1.
- Connectez un iPod avec connecteur Lightning vers l'entrée HDMI et activez Bluetooth.
- Connectez un périphérique Android vers l'entrée HDMI et activez Bluetooth.
- Compatibilité iPod et iPhone
  - Apple iPhone (première génération), iPhone 3G, iPhone 3GS, iPhone 4, iPhone 4S, iPhone 5, iPod touch 1G, iPod touch 2G, iPod touch 3G, iPod touch 4G ou iPod touch 5G (version de firmware 3.0 ou ultérieure)
  - Il est possible que certaines versions de firmware de l'iPhone ne soient pas compatibles avec l'application Pandora. Dans ce cas, veuillez mettre à jour le firmware vers une version compatible avec l'application Pandora.
- Compatibilité Android
  - SE Android version 2.2 ou ultérieure
  - Dernière version de l'application Pandora téléchargée sur votre appareil (recherchez "Pandora" dans Apple iTunes App Store ou dans Google Play).
- Compte Pandora actuel (si vous ne possédez pas de compte Pandora, créez-en un gratuitement à l'adresse <http://www.pandora.com> ou depuis l'application de votre appareil mobile).

## Lecture en continu de Pandora®

- Forfait "Data Plan"  
**Remarque :** si le forfait "Data Plan" de votre iPhone ou périphérique Android ne fournit pas une utilisation de données illimitée,  *votre fournisseur peut appliquer des frais supplémentaires pour l'accès au service Pandora via les réseaux 3G et/ou EDGE.*
- Connexion à l'Internet via un réseau 3G, EDGE ou Wi-Fi.
- Câble adaptateur Pioneer en option pour la connexion de votre iPhone aux appareils audio/vidéo pour véhicule Pioneer.

#### Restrictions :

- L'accès au service Pandora dépend de la disponibilité du réseau de téléphonie mobile et/ou Wi-Fi dans le but d'autoriser la connexion de votre appareil à Internet.
- La capacité d'accès au service Pandora des appareils audio/vidéo pour véhicule Pioneer peut être modifiée sans avis préalable et peut être affectée par une des conditions suivantes : problèmes de compatibilité avec les versions futures de firmware iPhone ou périphériques Android, problèmes de compatibilité avec les versions futures de l'application Pandora pour ceux-ci, modifications du service de musique Pandora par Pandora, interruption du service de musique Pandora par Pandora.
- Certaines fonctions du service Pandora ne sont pas disponibles lors de l'accès au service via les appareils audio/vidéo pour véhicule Pioneer, telles que par exemple la création de nouvelles stations, la suppression de stations, l'envoi de messages électroniques des stations actuelles, l'achat de plages sur iTunes, l'affichage d'informations textuelles additionnelles, la connexion à Pandora et le réglage de la qualité sonore du réseau de téléphonie mobile.

La radio Pandora sur Internet est un service de musique non affilié à Pioneer. Plus d'informations sont disponibles à l'adresse <http://www.pandora.com>.

### Touches du clavier tactile

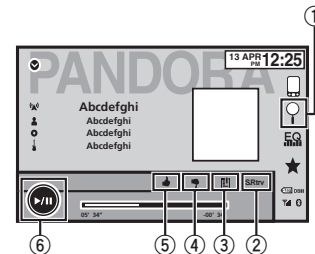

- 1 **Touche de recherche**  
Affiche la liste aléatoire/de stations. Sélectionnez le mode aléatoire ou la station désirée.
- 2 **Touche Sound Retriever**  
Cette fonction n'est pas disponible sur les périphériques Android. Reportez-vous à la page 81, *Utilisation du correcteur de son.*
- 3 **Touche de signet**  
Met en mémoire des informations sur la plage (signet). Les signets sont visibles dans votre profil.
- 4 **Touche de pouce tourné vers le bas**  
Un « pouce tourné vers le bas » indique à Pandora que vous n'aimez pas la piste actuelle. Pandora passe à la piste suivante et ne jouera plus la piste ignorée sur la station.
- 5 **Touche de pouce tourné vers le haut**  
Un « pouce tourné vers le haut » indique à Pandora que vous aimez la piste actuelle. Pandora continue de lire la piste et la relira sur la station.

- ⑥ **Touche de pause et lecture**  
Pause et démarrage de la lecture.

## Opérations de base

Lecture des pages

- 1 Connectez votre appareil.  
Une connexion Bluetooth est également requise pour un iPod avec connecteur Lightning ou un périphérique Android.  
Reportez-vous à la page 103, *Utilisation de Pandora*.

- 2 Basculez la source sur **Pandora**.

Saut de page

- 1 Appuyez sur ► (TRK).

### Remarques

- Les touches du clavier tactile non indiquées à *Utilisation de Pandora* peuvent s'afficher à l'écran.  
Reportez-vous à la page 135, *Liste des indicateurs*.
- Pandora limite le nombre de sauts autorisés sur son service. Si vous tentez de passer des plages au-delà de cette limite, "Limite atteinte." s'affiche. Si vous avez atteint la limite de sauts et que vous donnez un avis défavorable à la plage musicale, la plage en cours continue à être lue mais vos retours d'informations sont enregistrés.
- Lorsque la touche **Connect** s'affiche, connectez un appareil Bluetooth enregistré manuellement.

## Sélection et lecture de stations de radio Pandora®/aléatoire

Touchez la liste de vos stations Pandora pour sélectionner celle à écouter.

- 1 **Affichage de la liste aléatoire/de stations.**

Reportez-vous à la page 103, *Utilisation de Pandora*.

- 2 **Modifiez l'ordre de tri.**

 Vous pouvez trier les éléments de la liste par ordre alphabétique.

 Vous pouvez trier les éléments de la liste par ordre de date de création.

 Vous pouvez parcourir les titres de la liste tout appuyant de manière prolongée sur l'icône de défilement.

- 3 **Sélectionnez la lecture aléatoire ou la station souhaitée.**

 Le mode aléatoire lit les plages sur les stations sélectionnées.  
Vous pouvez modifier les préférences de lecture aléatoire sur votre périphérique mobile.

### Remarque

Les stations indiquées par  sont des stations partagées.

## Téléphone Bluetooth

### Utilisation du téléphone Bluetooth

Vous pouvez utiliser le téléphone Bluetooth.

#### Important

- Laisser l'appareil en attente d'une connexion à votre téléphone via Bluetooth alors que le moteur est arrêté peut décharger la batterie.
- Les opérations avancées qui requièrent votre attention, telles que composer des numéros sur le moniteur, etc. sont interdites pendant que vous conduisez. Garez correctement votre voiture lorsque vous utilisez ces opérations avancées.
- Le menu de connexion Bluetooth ne peut pas être sélectionné pendant la conduite.
- Les opérations disponibles peuvent être limitées en fonction du téléphone cellulaire connecté à cet appareil.
- Lorsque vous effectuez cette opération, assurez-vous de garer votre véhicule dans un endroit sûr et de mettre le frein à main.
- Si vous ne parvenez pas à exécuter la connexion à l'aide de cet appareil, utilisez le périphérique à connecter à l'appareil.
- Si vous connectez plusieurs appareils simultanément, l'appareil connecté peut ne pas fonctionner correctement. La connexion d'un seul appareil à la fois est recommandée.

### Touches du clavier tactile

Affichage de l'attente téléphone

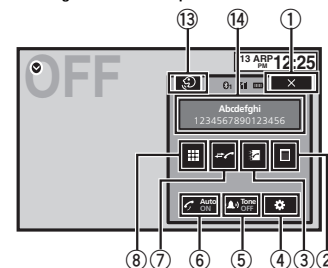

Quand vous passez en mode de saisie du numéro de téléphone

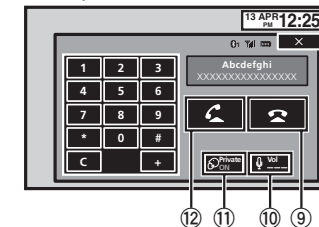

- ① **Touche de fermeture**  
L'écran est fermé.
- ② **Touche de présélection**  
Affichage de l'écran de présélection des numéros d'appel.
- ③ **Touche d'annuaire**  
Commutation vers le mode d'annuaire téléphonique.

## Téléphone Bluetooth

- ④ **Touche de réglage**  
Affichage du menu de connexion Bluetooth.
- ⑤ **Touche de tonalité**  
Mise en service ou hors service de la sonnerie pour les appels entrants.
- ⑥ **Touche de réponse automatique**  
Mise en ou hors service du répondre automatique.
- ⑦ **Touche d'historique**  
Commutation entre les listes des appels reçus, manqués et composés.
- ⑧ **Touche du clavier**  
Commutation vers le mode pour saisir directement le numéro de téléphone.
- ⑨ **Touche raccroché**  
Fin d'un appel.  
Rejet d'un appel entrant.  
Annulation des appels en attente.
- ⑩ **Touche de volume**  
Réglage du volume d'écoute du destinataire.
- ⑪ **Touche de mode privé**  
Mise en ou hors service du mode privé.
- ⑫ **Touche décroché**  
Acceptation d'un appel entrant.  
Exécution d'un appel lors de la sélection d'un numéro de téléphone.  
Commutation entre les appelants en attente.
- ⑬ **Touche de contrôle vocal**
- Remarques**
- Vous ne pouvez utiliser le mode privé que lorsque vous parlez au téléphone.
  - Pour terminer l'appel, vous et l'appelant doivent raccrocher le téléphone.

- Les touches du clavier tactile non indiquées à *Utilisation du téléphone Bluetooth* peuvent s'afficher à l'écran.  
Reportez-vous à la page 135, *Liste des indicateurs*.
- La touche de volume ne fonctionne pas quand le mode privé est activé.

### Informations textuelles

- ⑭ **Notification d'appel entrant**  
Indique qu'un appel entrant a été reçu et qu'il n'a pas encore été pris en compte.
- Pas d'affichage pour les appels effectués alors que votre téléphone cellulaire est déconnecté de cet appareil.

### Réglage pour la téléphonie mains libres

Avant de pouvoir utiliser la fonction téléphonie mains libres, vous devez préparer l'appareil pour une utilisation avec votre téléphone cellulaire. Ceci implique d'établir une connexion sans fil Bluetooth entre l'appareil et votre téléphone, d'enregistrer votre téléphone sur l'appareil, et de régler le niveau du volume sonore.

- ① Connexion  
Vous devez, tout d'abord, connecter un téléphone Bluetooth à cet appareil.  
Pour des instructions détaillées sur la connexion de votre téléphone à cet appareil via la technologie sans fil Bluetooth, reportez-vous à la page 118, *Appairage à partir de cet appareil*.
- ② Réglage du volume  
Réglez le volume de l'écouteur sur votre téléphone cellulaire à votre convenance. L'appareil enregistrera le niveau de volume défini comme réglage par défaut.

## Téléphone Bluetooth

### Remarques

- Le volume de la voix de l'appelant et de la sonnerie peut varier en fonction du type de téléphone cellulaire.
- Si la différence entre le volume de la sonnerie et celui de la voix de l'appelant est importante, le niveau de volume global peut devenir instable.
- Assurez-vous de régler correctement le volume avant de déconnecter le téléphone cellulaire de l'appareil. Si le volume est réglé sur silencieux (niveau zéro) sur votre téléphone cellulaire, ce volume reste sur silencieux même après la déconnexion de votre téléphone cellulaire.

### Appel d'un numéro de l'annuaire

Les contacts sur votre téléphone sont généralement et automatiquement transférés lorsque le téléphone est connecté. Si ce n'est pas le cas, utilisez le menu de votre téléphone pour transférer les contacts. La visibilité de cet appareil doit être activée lorsque vous utilisez le menu du téléphone. Reportez-vous à la page 118, *Commutation vers un appareil visible*.  
Après avoir trouvé dans l'annuaire le numéro que vous voulez appeler, vous pouvez sélectionner l'entrée et effectuer l'appel.

- 1 **Touchez la touche d'annuaire pour activer le mode d'annuaire téléphonique.**
- 2 **Sélectionnez la liste des numéros de téléphone.**  
La liste détaillée des numéros de téléphone de l'entrée sélectionnée est affichée.
- 3 **Sélectionnez le numéro de téléphone.**
- Si vous voulez enregistrer le numéro de téléphone, touchez de façon prolongée la liste.

- 4 **Touchez la touche décroché pour passer un appel.**

- 5 **Touchez la touche raccroché pour mettre fin à l'appel.**

### Remarque

Les contacts sur votre téléphone sont généralement et automatiquement transférés lorsque le téléphone est connecté. Si ce n'est pas le cas, utilisez le menu de votre téléphone pour transférer les contacts. La visibilité de cet appareil doit être activée lorsque vous utilisez le menu du téléphone. Reportez-vous à la page 118, *Commutation vers un appareil visible*.

### Sélection d'un numéro à l'aide du mode de recherche par ordre alphabétique

Si un grand nombre de numéros sont enregistrés dans l'annuaire, vous pouvez rechercher le numéro de téléphone à l'aide du mode de recherche par ordre alphabétique.

- 1 **Touchez la touche d'annuaire pour activer le mode d'annuaire téléphonique.**
- 2 **Touchez ABC pour passer en mode de recherche par ordre alphabétique.**
- 3 **Touchez la première lettre de l'entrée recherchée.**  
Les entrées de l'annuaire commençant par cette lettre (par exemple "Ben", "Brian" et "Burt" quand "B" est sélectionné) s'affichent.
- Si vous voulez basculer en caractères russes, touchez l'icône. Touchez de nouveau l'icône pour revenir à l'affichage en français.

Basculer en caractères russes.

## Téléphone Bluetooth

▪ L'ordre du prénom et du nom peut être différent de celui du téléphone cellulaire.

### 4 Touchez la liste pour afficher la liste des numéros de téléphone de l'entrée sélectionnée.

- Si une entrée comporte plusieurs numéros de téléphone, sélectionnez-en un en touchant la liste.
- Si vous voulez afficher la liste de l'historique des appels, touchez l'icône.



Commutation vers la liste de l'historique des appels.

### 5 Touchez la touche décroché pour passer un appel.

### 6 Touchez la touche raccroché pour mettre fin à l'appel.

## Inversion des noms dans l'annuaire

Lorsque votre téléphone portable est connecté à cet appareil, les noms et prénoms de vos contacts peuvent être enregistrés dans l'annuaire dans l'ordre inverse. Vous pouvez utiliser cette fonction pour restaurer l'ordre. (Inversion des noms dans l'annuaire)

### 1 Touchez la touche d'annuaire pour activer le mode d'annuaire téléphonique.

### 2 Inversez les noms dans les annuaires.



Inversion des noms dans les annuaires.

### 3 "Voulez vous inverser tous les noms?" s'affiche. Touchez Yes pour continuer.

- s'affiche lorsque les noms sont inversés.
- Si l'inversion échoue, "Inversion Nom Erreur" s'affiche. Le cas échéant, réessayez depuis le début.

#### Remarque

L'inversion des noms de vos contacts à partir de cet appareil n'affecte pas les données contenues sur votre appareil Bluetooth.

## Utilisation des listes des appels reçus, manqués et composés

Les 80 appels les plus récents composés, reçus et manqués sont enregistrés dans la mémoire. Vous pouvez les parcourir et appeler des numéros à partir de ces listes.

### 1 Touchez la touche d'historique pour afficher la liste de l'historique des appels.

### 2 Sélectionnez Appels manqués, Appels composés ou Appels reçus.



Affichage de la liste des appels reçus.



Affichage de la liste des appels effectués.



Affichage de la liste des appels manqués.

### 3 Touchez un numéro de téléphone dans la liste pour le sélectionner.

Le nom et numéro de téléphone sont affichés dans la liste détaillée.

- Si vous voulez enregistrer le numéro de téléphone, touchez de façon prolongée la liste.

## Téléphone Bluetooth

### 4 Touchez la touche décroché pour passer un appel.

### 5 Touchez la touche raccroché pour mettre fin à l'appel.

## Réglage de la réponse automatique

Si cette fonction est en service, cet appareil répond automatiquement à tous les appels entrants.

- Touchez la touche de réponse automatique pour activer ou désactiver le répondeur automatique.

## Réglage du volume d'écoute du destinataire

Pour conserver une excellente qualité audio, cet appareil peut régler le volume d'écoute du destinataire. Si le volume n'est pas assez fort côté destinataire, utilisez cette fonction.

- Touchez la touche de volume pour sélectionner Far-End VOL. 1—2—3

- Cette fonction peut être exécutée même pendant que vous parlez au téléphone.
- Il est possible de mémoriser les réglages pour chaque appareil.

## Mise en service ou hors service de la sonnerie

Vous pouvez choisir d'utiliser ou non la sonnerie de cet appareil. Si cette fonction est activée, la sonnerie de cet appareil retentira.

### 1 Connectez votre téléphone cellulaire à cet appareil.

### 2 Touchez la touche de tonalité pour activer ou désactiver la sonnerie.

## Utilisation des listes de présélection des numéros d'appel

Vous pouvez facilement mettre en mémoire jusqu'à six numéros de téléphone.

### 1 Touchez la touche de présélection pour afficher l'écran de présélection.

### 2 Touchez un des numéros de téléphone pour le sélectionner.

- Si vous souhaitez supprimer un numéro de téléphone présélectionné, touchez de façon prolongée le numéro de téléphone que vous souhaitez supprimer.

### 3 Touchez la touche décroché pour passer un appel.

### 4 Touchez la touche raccroché pour mettre fin à l'appel.

## Exécution d'un appel par saisie d'un numéro de téléphone



### Important

Lorsque vous effectuez cette opération, assurez-vous de garer votre véhicule dans un endroit sûr et de mettre le frein à main.

## Téléphone Bluetooth

- 1 Touchez la touche du clavier pour saisir le numéro de téléphone.
- 2 Touchez les icônes de numéro pour saisir les numéros.
  - Vous pouvez entrer un maximum de 32 chiffres.
- 3 Touchez la touche décroché pour passer un appel.
- 4 Touchez la touche raccroché pour mettre fin à l'appel.

### Remarque

Le mode de saisie du numéro de téléphone ne peut être utilisé, sauf si un téléphone Bluetooth est connecté à cet appareil.

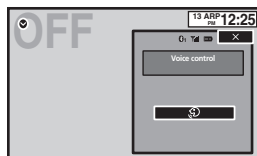

### 2 Démarrez le contrôle vocal.



Indique que vous pouvez passer des appels continus sans interruption.



Indique que l'affichage est fermé.

## Réglage du mode privé

Pendant une conversation, vous pouvez passer en mode privé (discussion directe sur votre téléphone cellulaire).

- Touchez la touche de mode privé pour activer ou désactiver le mode privé.

## Contrôle vocal

Si votre iPhone est connecté à cet appareil, vous pouvez utiliser les commandes vocales pour passer des appels, par exemple.

- 1 Touchez la touche de contrôle vocal. L'affichage bascule sur l'écran de contrôle vocal.

Vous pouvez également passer à l'écran de contrôle vocal en appuyant de façon prolongée sur le bouton d'accueil lorsque la source est en service.

### Remarques

- Pour que les commandes vocales soient correctement reconnues et interprétées, veillez à ce que les conditions soient appropriées pour la reconnaissance vocale.
- Veuillez noter que le vent soufflant à travers les vitres du véhicule et le bruit provenant de l'extérieur du véhicule peuvent provoquer des interférences avec le fonctionnement de la commande vocale.
- Pour une reconnaissance optimale, le micro doit être placé directement devant le conducteur à une distance appropriée.
- Parler trop tôt après l'exécution de la commande peut provoquer l'échec de la reconnaissance vocale.
- Parlez lentement, posément et clairement.

## Réglages

### Utilisation des menus

#### Touches du clavier tactile

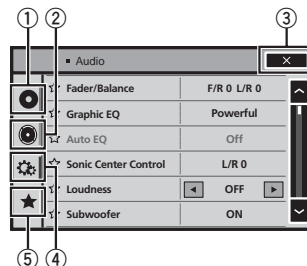

#### ① Touche de configuration vidéo

Reportez-vous à la page 110, *Configuration du lecteur vidéo*.

#### ② Touche de fonction audio

Reportez-vous à la page 108, *Réglages sonores*.

#### ③ Touche de fermeture

Retour à l'affichage de la source actuelle.

#### ④ Touche système

Reportez-vous à la page 112, *Réglages système*.

#### ⑤ Touche de favori

Vous pouvez choisir les menus dans chaque menu (menu des fonctions audio, etc.) et les enregistrer dans ce menu favori. Reportez-vous à la page 117, *Menu Favori*.

### Remarques

- Vous pouvez afficher **Réglage vidéo** lorsque la source **Disc**, **USB** ou **SD** est sélectionnée.

- Si vous lancez le menu **Réglage vidéo**, la lecture est arrêtée.
- Il est impossible d'afficher le menu des fonctions Audio lorsque la fonction silencieux est en service ou lors de la lecture d'un fichier JPEG.

1 Appuyez sur la touche accueil pour passer à l'écran d'accueil.

2 Touchez n'importe quelle touche du clavier tactile pour sélectionner le menu à régler.



## Réglages sonores

### Utilisation du réglage de l'équilibre avant-arrière/droite-gauche

**Fader/Balance** s'affiche lorsque le haut-parleur arrière est réglé sur **HP** sur le menu système. Vous pouvez modifier l'équilibre avant-arrière et droite-gauche de manière que l'écoute soit optimale quel que soit le siège occupé.

- 1 Appuyez sur la touche accueil pour passer à l'écran d'accueil.
- 2 Touchez la touche de fonction audio pour ouvrir le menu système.
- 3 Touchez **Fader/Balance** sur le menu des fonctions audio.
- 4 Touchez  $\wedge$  ou  $\vee$  pour régler l'équilibre sonore entre les haut-parleurs avant et arrière.

Plage : **Av 15 G/D 0** à **Ar 15 G/D 0**

- Sélectionnez **Av/Ar 0 G/D 0** lorsque deux haut-parleurs seulement sont utilisés.

- 5 Touchez **< ou >** pour régler l'équilibre sonore entre les haut-parleurs gauche et droit. Plage : **Av/Ar 0 G 15** à **Av/Ar 0 D 15**

#### Remarque

Vous pouvez également régler l'équilibre avant-arrière/droite-gauche en faisant glisser le point sur l'écran.

### Réglage de l'équilibre sonore

**Balance** s'affiche lorsque le haut-parleur arrière est réglé sur **Subwoofer** sur le menu système. Ce réglage vous permet d'ajuster l'équilibre entre la sortie audio droite/gauche.

- 1 Appuyez sur la touche accueil pour passer à l'écran d'accueil.
- 2 Touchez la touche de fonction audio pour ouvrir le menu système.
- 3 Touchez **Balance** sur le menu des fonctions audio.
- 4 Touchez **< ou >** pour régler l'équilibre sonore entre les haut-parleurs gauche et droit. Plage : **G 15** à **D 15**

#### Remarque

Vous pouvez également régler l'équilibre en faisant glisser le point sur l'écran.

### Utilisation de l'égaliseur

Vous pouvez corriger les caractéristiques sonores de l'intérieur du véhicule en fonction de vos goûts.

#### Rappel d'une courbe d'égalisation

Il existe sept courbes d'égalisation enregistrées que vous pouvez facilement rappeler à n'importe quel moment. Voici une liste des courbes d'égalisation.

Affichage	Courbe d'égalisation
<b>S.Bass</b>	Accentuation des graves
<b>Puissant</b>	Accentuation de la puissance
<b>Naturel</b>	Sonorité naturelle
<b>Vocal</b>	Chant
<b>Plat</b>	Absence de correction
<b>Perso1</b>	Courbe personnalisée 1
<b>Perso2</b>	Courbe personnalisée 2

- Les courbes d'égalisation de **Perso1** et **Perso2** peuvent être réglées.

## Réglages sonores

- Vous ne pouvez pas sélectionner **Perso1** et **Perso2** lors de l'utilisation de l'égalisation automatique.
- Avec **Plat**, aucun ajustement n'est apporté au son. Vous pouvez vérifier les effets des courbes d'égalisation en basculant entre **Plat** et une autre courbe d'égalisation.

- 1 Appuyez sur la touche accueil pour passer à l'écran d'accueil.

- 2 Touchez la touche de fonction audio pour ouvrir le menu système.

- 3 Touchez **Egaliseur graphique** sur le menu des fonctions audio.

- Vous ne pouvez pas sélectionner ou régler les courbes d'égalisation de **Perso1** et **Perso2** lors de l'utilisation de l'égalisation automatique.

- 4 Touchez le réglage désiré.

**S.Bass—Puissant—Naturel—Vocal—Plat—Perso1—Perso2**

### Réglage de l'égaliseur graphique 8 bandes

Vous pouvez régler l'amplitude de chacune des bandes des courbes d'égalisation.

- Une courbe **Perso1** distincte peut être créée pour chaque source. Si vous effectuez des réglages quand une courbe d'égalisation autre que **Perso2** est sélectionnée, les paramètres de la courbe d'égalisation seront enregistrés dans **Perso1**.
- Il est possible de créer une courbe **Perso2** commune à toutes les sources. Si vous effectuez des ajustements quand la courbe **Perso2** est sélectionnée, la courbe **Perso2** est mise à jour.

- 1 Appuyez sur la touche accueil pour passer à l'écran d'accueil.

- 2 Touchez la touche de fonction audio pour ouvrir le menu système.

- 3 Touchez **Egaliseur graphique** sur le menu des fonctions audio.

- 4 Touchez le réglage désiré.

**S.Bass—Puissant—Naturel—Vocal—Plat—Perso1—Perso2**

- 5 Touchez la table de mixage pour régler le niveau de la bande de l'égaliseur.

Plage : **+12dB** à **-12dB**

### Utilisation de l'égalisation automatique

L'égalisation automatique est une courbe d'égalisation créée par **EQ auto** (reportez-vous à la page 115, *EQ auto (égalisation automatique)*). Vous pouvez mettre l'égalisation automatique en service ou hors service.

Si vous connectez un microphone en option à cet appareil, vous pouvez utiliser cette fonction.

- 1 Appuyez sur la touche accueil pour passer à l'écran d'accueil.

- 2 Touchez la touche de fonction audio pour ouvrir le menu système.

- 3 Touchez **Egaliseur automatique** pour mettre l'égalisation automatique en service ou hors service.

- Vous ne pouvez pas utiliser cette fonction si les réglages **EQ auto** n'ont pas été effectués.

### Utilisation du sonic center control

Le son adapté à la position d'écoute peut être facilement créé avec cette fonction.



## Réglages sonores

- 1 Appuyez sur la touche accueil pour passer à l'écran d'accueil.
- 2 Touchez la touche de fonction audio pour ouvrir le menu système.
- 3 Touchez Scène sonore sur le menu des fonctions audio.
- 4 Touchez < ou > pour sélectionner une position d'écoute.  
Plage: G.7 à Dr7

### Réglage de la correction physiologique

La correction physiologique a pour objet d'accentuer les hautes et les basses fréquences à bas niveaux d'écoute.

- 1 Appuyez sur la touche accueil pour passer à l'écran d'accueil.
- 2 Touchez la touche de fonction audio pour ouvrir le menu système.
- 3 Touchez < ou > pour sélectionner le niveau de correction physiologique désiré.  
Off (hors service)—Bas (faible)—Moy (moyen)—Haut (élevé)

### Utilisation de la sortie haut-parleur d'extrêmes graves

Cet appareil est équipé d'une sortie haut-parleur d'extrêmes graves qui peut être mise en service ou hors service.

- La fréquence de coupure et le niveau de sortie peuvent être réglés lorsque la sortie haut-parleur d'extrêmes graves est activée.

- 1 Appuyez sur la touche accueil pour passer à l'écran d'accueil.
- 2 Touchez la touche de fonction audio pour ouvrir le menu système.
- 3 Touchez Subwoofer sur le menu des fonctions audio.
- 4 Touchez Act ou Dés près de Subwoofer pour activer ou désactiver la sortie du haut-parleur d'extrêmes graves.
- 5 Touchez Normal ou Inverser à côté de Phase pour choisir la phase de la sortie haut-parleur d'extrêmes graves.
- 6 Touchez < ou > à côté de Niveau pour régler le niveau de sortie du haut-parleur d'extrêmes graves.  
Plage: +6 à -24

- 7 Touchez < ou > à côté de Fréquence pour choisir la fréquence de coupure.  
50Hz—63Hz—80Hz—100Hz—125Hz  
Seules les fréquences inférieures à celles de la plage sélectionnée sont produites par le haut-parleur d'extrêmes graves.

### Accentuation des graves

Vous pouvez renforcer le niveau des graves.

- 1 Appuyez sur la touche accueil pour passer à l'écran d'accueil.
- 2 Touchez la touche de fonction audio pour ouvrir le menu système.
- 3 Touchez < ou > pour sélectionner le niveau désiré.  
Plage: 0 à +6

## Réglages sonores

### Utilisation du filtre passe-haut

Lorsque vous ne souhaitez pas que les sons graves de la gamme de fréquence de la sortie haut-parleur d'extrêmes graves soient émis par les haut-parleurs avant ou arrière, mettez le filtre passe-haut (HPF) en service.

- 1 Appuyez sur la touche accueil pour passer à l'écran d'accueil.
- 2 Touchez la touche de fonction audio pour ouvrir le menu système.
- 3 Touchez < ou > en regard de la fréquence pour choisir la fréquence de coupure.  
Dés (hors service)—50Hz—63Hz—80Hz—100Hz—125Hz  
Seules les fréquences supérieures à celles de la plage sélectionnée sont émises par les haut-parleurs avant ou arrière.

### Ajustement des niveaux des sources

Avec le réglage SLA (ajustement du niveau de la source), les niveaux de volume de chaque source peuvent être ajustés pour éviter toute différence significative entre les sources.

- Les réglages sont basés sur le niveau du volume FM qui lui, demeure inchangé.
- 1 Appuyez sur la touche accueil pour passer à l'écran d'accueil.
  - 2 Touchez la touche de fonction audio pour ouvrir le menu système.
  - 3 Comparez le niveau du volume FM au niveau de la source que vous voulez régler.
  - 4 Touchez Ajustement niveau des sources sur le menu des fonctions audio.

- 5 Touchez ^ ou v pour régler le volume de la source.  
Plage: +4 à -4

#### Remarques

- Ajustement niveau des sources n'est pas disponible lorsque FM est sélectionné comme source.
- Le niveau du volume AM peut également être réglé avec cette fonction.
- Les sources CD Vidéo, CD, audio compressé, DivX, MPEG-1, MPEG-2 et MPEG-4 sont réglées automatiquement sur le même volume.
- Lorsqu'un iPod et un périphérique de stockage USB sont connectés à l'entrée USB 1 ou USB 2, le volume de réglage du niveau de la source de chacun est automatiquement défini sur le même niveau pour chaque entrée USB. Les entrées USB 1 et USB 2 ne sont pas définies automatiquement sur le même réglage.

## Configuration du lecteur vidéo

### Choix de la langue des sous-titres

Vous pouvez choisir une langue pour les sous-titres. Lorsque cette fonction est disponible, les sous-titres seront affichés dans la langue sélectionnée.

**1 Appuyez sur la touche accueil pour passer à l'écran d'accueil.**

**2 Touchez la touche de configuration vidéo pour ouvrir le menu de configuration vidéo.**

**3 Touchez Langue sous-titre sur le menu Réglage vidéo.**

Un menu des langues des sous-titres s'affiche.

**4 Touchez la langue désirée.**

La langue des sous-titres est définie.

- Si vous avez sélectionné **Autres**, reportez-vous à la page 110, *Quand vous sélectionnez Autres*.

#### Remarques

- Si la langue sélectionnée n'est pas disponible, la langue spécifiée sur le disque est affichée.
- Vous pouvez également changer de langue des sous-titres en touchant la touche de changement de la langue des sous-titres pendant la lecture.
- Le réglage effectué ici ne sera pas affecté même si la langue des sous-titres est modifiée pendant la lecture à l'aide de la touche de changement de la langue des sous-titres.

### Quand vous sélectionnez Autres

L'entrée du code de langue apparaît si **Autres** est sélectionné. Reportez-vous à la page 143, *Tableau des codes de langue pour les DVD*.

- Touchez **0** à **9** pour saisir le code de langue.
- Pour annuler les chiffres saisis, touchez **C**.
- Pour enregistrer le code, touchez la touche suivante du clavier tactile.



Enregistrement du code.

### Choix de la langue audio

Vous pouvez définir la langue audio préférée.

**1 Appuyez sur la touche accueil pour passer à l'écran d'accueil.**

**2 Touchez la touche de configuration vidéo pour ouvrir le menu de configuration vidéo.**

**3 Touchez Langue audio sur le menu de configuration vidéo.**

Un menu des langues audio s'affiche.

**4 Touchez la langue désirée.**

La langue audio est définie.

- Si vous avez sélectionné **Autres**, reportez-vous à la page 110, *Quand vous sélectionnez Autres*.

#### Remarques

- Si la langue sélectionnée n'est pas disponible, la langue spécifiée sur le disque est utilisée.
- Vous pouvez également changer de langue audio en touchant la touche de changement de la langue audio pendant la lecture.
- Le réglage effectué ici ne sera pas affecté même si la langue audio est modifiée pendant la lecture à l'aide de la touche de changement de la langue audio.

## Configuration du lecteur vidéo

### Choix de la langue des menus

Vous pouvez choisir la langue préférée dans laquelle afficher les menus enregistrés sur un disque.

**1 Appuyez sur la touche accueil pour passer à l'écran d'accueil.**

**2 Touchez la touche de configuration vidéo pour ouvrir le menu de configuration vidéo.**

**3 Touchez Menu langue sur le menu Réglage vidéo.**

Un menu des langues des menus s'affiche.

**4 Touchez la langue désirée.**

La langue des menus est définie.

- Si vous avez sélectionné **Autres**, reportez-vous à la page 110, *Quand vous sélectionnez Autres*.

#### Remarque

Si la langue sélectionnée n'est pas disponible, la langue spécifiée sur le disque est affichée.

### Réglage de l'affichage des DVD sous plusieurs angles

L'icône d'angle peut être définie pour apparaître sur les scènes où l'angle peut être changé.

**1 Appuyez sur la touche accueil pour passer à l'écran d'accueil.**

**2 Touchez la touche de configuration vidéo pour ouvrir le menu de configuration vidéo.**

**3 Touchez Multi Angle sur le menu Réglage vidéo pour mettre l'affichage de l'icône d'angle en ou hors service.**

### Définition du ratio d'aspect

Il existe deux types d'affichage : un affichage écran large possédant un ratio largeur à hauteur (ratio d'aspect TV) de 16:9 et un affichage standard possédant un aspect TV de 4:3. Assurez-vous de sélectionner l'aspect TV approprié pour l'écran connecté à **V OUT**.

- Quand vous utilisez un affichage standard, sélectionnez **Letter Box** ou **Pan Scan**. Sélectionner **16:9** peut résulter en une image non naturelle.
- Si vous choisissez le ratio d'aspect TV, l'affichage de l'appareil s'adapte en fonction de ce réglage.

**1 Appuyez sur la touche accueil pour passer à l'écran d'accueil.**

**2 Touchez la touche de configuration vidéo pour ouvrir le menu de configuration vidéo.**

**3 Touchez Format TV sur le menu Réglage vidéo pour choisir le ratio d'aspect TV.**

Touchez répétitivement **Format TV** jusqu'à ce que le ratio d'aspect souhaité apparaisse.

- **16:9** – L'image écran large (16:9) est affichée telle quelle (réglage initial)
- **Letter Box** – L'image a la forme d'une boîte à lettre avec des bandes noires en haut et en bas de l'écran
- **Pan Scan** – L'image est tronquée à droite et à gauche de l'écran

#### Remarques

- Lors de la lecture de disques qui ne spécifient pas **Pan Scan**, le disque est lu suivant l'affichage **Letter Box** même si vous sélectionnez le réglage **Pan Scan**. Confirmez si l'emballage du disque porte le marquage

16:9 LB

## Configuration du lecteur vidéo

- Il est impossible de modifier le ratio d'aspect TV de certains disques. Pour les détails, reportez-vous aux instructions du disque.

### Réglage de l'intervalle du diaporama

Il est possible de consulter les fichiers JPEG sous forme de diaporama sur cet appareil. Dans ce réglage, l'intervalle entre chaque image peut être défini.

**1 Appuyez sur la touche accueil pour passer à l'écran d'accueil.**

**2 Touchez la touche de configuration vidéo pour ouvrir le menu de configuration vidéo.**

**3 Touchez Durée image diaporama sur le menu Réglage vidéo pour sélectionner l'intervalle du diaporama.**

Touchez répétitivement

**Durée image diaporama** jusqu'à ce que le réglage souhaité apparaisse.

- **5sec** – Les images JPEG changent avec un intervalle de 5 secondes
- **10sec** – Les images JPEG changent avec un intervalle de 10 secondes
- **15sec** – Les images JPEG changent avec un intervalle de 15 secondes
- **Manuel** – Vous pouvez changer d'image JPEG manuellement

### Réglage du verrouillage parental

Certains disques DVD vidéo vous permettent d'utiliser le verrouillage parental pour empêcher les enfants de regarder des scènes violentes ou destinées aux adultes. Vous pouvez régler le verrouillage parental sur le niveau souhaité.

- Quand vous avez défini un niveau de verrouillage parental et que vous lisez un disque disposant du verrouillage parental, des indications sur l'entrée d'un code peuvent s'afficher. Le cas échéant, la lecture commencera quand le code approprié aura été saisi.

### Réglage du code et du niveau

Un code doit être enregistré pour lire les disques disposant du verrouillage parental.

**1 Appuyez sur la touche accueil pour passer à l'écran d'accueil.**

**2 Touchez la touche de configuration vidéo pour ouvrir le menu de configuration vidéo.**

**3 Touchez Parental sur le menu Réglage vidéo.**

**4 Touchez 0 à 9 pour entrer un code à quatre chiffres.**

- Pour annuler les chiffres saisis, touchez **C**.
- Pour enregistrer le code, touchez la touche suivante du clavier tactile.



Enregistrement du code.

Le code est défini et le niveau peut désormais être défini.

**5 Touchez 1 à 8 pour sélectionner le niveau désiré.**

**6 Touchez Entrer.**

Le niveau de verrouillage parental est défini.

- **8** – La lecture de la totalité du disque est possible (réglage initial)
- **7 à 2** – La lecture des disques pour enfants et tout public est possible

## Configuration du lecteur vidéo

- **1** – Seule la lecture de disques pour enfants est possible

### Remarques

- Nous vous recommandons de garder une trace de votre code dans le cas où vous l'oublieriez.
- Le niveau de verrouillage parental est enregistré sur le disque. Recherchez l'indication de ce niveau écrite sur l'emballage du disque, la documentation incluse ou le disque lui-même. Le verrouillage parental de cet appareil n'est pas utilisable si le niveau de verrouillage parental n'est pas enregistré sur le disque.
- Avec certains disques, le verrouillage parental peut n'être actif que pour certains niveaux de scènes. La lecture de ces scènes sera sautée. Pour les détails, reportez-vous au mode d'emploi fourni avec le disque.

### Changement du niveau

Vous pouvez changer le niveau de verrouillage parental programmé.

**1 Appuyez sur la touche accueil pour passer à l'écran d'accueil.**

**2 Touchez la touche de configuration vidéo pour ouvrir le menu de configuration vidéo.**

**3 Touchez Parental sur le menu Réglage vidéo.**

**4 Touchez 0 à 9 pour saisir le code enregistré.**

**5 Enregistrement du code.**



Enregistrement du code.

Le code est défini et le niveau peut désormais être modifié.

- Si vous entrez un numéro de code incorrect, l'icône  s'affiche. Touchez **C** et entrez le code correct.
- Si vous oubliez votre numéro de code, reportez-vous à la page 111, *Si vous oubliez votre code*.

**6 Touchez 1 à 8 pour sélectionner le niveau désiré.**

**7 Touchez Entrer.**

Le nouveau niveau de verrouillage parental est défini.

### Si vous oubliez votre code

- Appuyez sur **RESET**.

### Paramétrage du fichier de sous-titres DivX

Vous pouvez choisir d'afficher ou non les sous-titres externes DivX.

- S'il n'existe aucun fichier de sous-titres externes DivX, les sous-titres DivX seront affichés même quand **Personnalisé** est sélectionné.

**1 Appuyez sur la touche accueil pour passer à l'écran d'accueil.**

**2 Touchez la touche de configuration vidéo pour ouvrir le menu de configuration vidéo.**

**3 Touchez Sous titres DivX® sur le menu Réglage vidéo pour sélectionner le réglage des sous-titres désiré.**

- **Original** – Affichage des sous-titres DivX
- **Personnalisé** – Affichage des sous-titres externes DivX

## Configuration du lecteur vidéo

### Remarques

- Un maximum de 42 caractères peut être affiché sur une ligne. Si plus de 42 caractères sont définis, les caractères sont affichés sur la ligne suivante.
- Un maximum de 126 caractères peuvent être affichés sur un écran. Si plus de 126 caractères sont définis, les caractères en excès ne seront pas affichés.

## Affichage de votre code d'enregistrement VOD DivX®

Pour pouvoir lire des contenus VOD (vidéo à la demande) DivX sur cet appareil, vous devez d'abord enregistrer l'appareil auprès de votre fournisseur de contenus VOD DivX. Pour l'enregistrement, générez un code d'enregistrement VOD DivX et soumettez-le à votre fournisseur.

- Conservez ce code car vous en aurez besoin lors de l'enregistrement de votre appareil auprès d'un fournisseur de VOD DivX.

- 1 Appuyez sur la touche accueil pour passer à l'écran d'accueil.
- 2 Touchez la touche de configuration vidéo pour ouvrir le menu de configuration vidéo.
- 3 Touchez DivX® vidéo à la demande sur le menu Réglage vidéo.  
Code d'enregistrement et Code de désenregistrement s'affichent.
- 4 Touchez Code d'enregistrement.  
Votre code d'enregistrement s'affiche.

## Affichage du code de désenregistrement

Si votre périphérique est déjà enregistré, désenregistrez-le en saisissant le code de désenregistrement.

- 1 Appuyez sur la touche accueil pour passer à l'écran d'accueil.
- 2 Touchez la touche de configuration vidéo pour ouvrir le menu de configuration vidéo.
- 3 Touchez DivX® vidéo à la demande sur le menu Réglage vidéo.
- 4 Touchez Code de désenregistrement.
  - Pour annuler le désenregistrement, touchez **Annuler**.
- 5 Touchez OK.  
Le désenregistrement est terminé.

## Lecture automatique des DVD

Quand un disque DVD avec un menu DVD est inséré, l'appareil annule automatiquement le menu et commence la lecture à partir du premier chapitre du premier titre.

- Certains DVD peuvent ne pas fonctionner correctement. Si cette fonction n'est pas pleinement opérationnelle, mettez-la hors service et commencez la lecture.
- 1 Appuyez sur la touche accueil pour passer à l'écran d'accueil.
  - 2 Touchez la touche de configuration vidéo pour ouvrir le menu de configuration vidéo.
  - 3 Touchez Lecture DVD automatique pour activer la lecture automatique.
    - Touchez à nouveau **Lecture DVD automatique** pour désactiver la lecture automatique.

## Réglages système

### Réglage de connexion des applications

Reportez-vous à la page 96, *Réglage de connexion des applications*.

### Mise en service ou hors service de l'entrée auxiliaire

Activez ce réglage lorsque vous utilisez un appareil auxiliaire connecté à cet appareil.

- 1 Appuyez sur la touche accueil pour passer à l'écran d'accueil.
- 2 Touchez la touche système pour ouvrir le menu système.
- 3 Touchez Entrée AUXILIAIRE sur le menu système pour mettre Entrée AUXILIAIRE en ou hors service.

### Réglage de l'entrée AV

Activez ce réglage lorsque vous utilisez un composant vidéo externe connecté à cet appareil.

- 1 Appuyez sur la touche accueil pour passer à l'écran d'accueil.
- 2 Touchez la touche système pour ouvrir le menu système.
- 3 Touchez Entrée Audio/Vidéo sur le menu système pour mettre Entrée Audio/Vidéo en ou hors service.

### Réglage de l'entrée RGB

Vous pouvez changer le réglage de l'entrée RGB.

- 1 Appuyez sur la touche accueil pour passer à l'écran d'accueil.
- 2 Touchez la touche système pour ouvrir le menu système.
- 3 Touchez Entrée RVB sur le menu système pour sélectionner l'entrée RGB.
  - iPhone—NAVI(QVGA)—NAVI(VGA)
    - Si vous utilisez **AppRadio Mode**, réglez sur **iPhone**.
    - Lors de la connexion d'un système de navigation, réglez **NAVI(QVGA)** ou **NAVI(VGA)** en fonction du réglage qui correspond aux spécifications du système.

### Réglage du mixage audio de l'application

Reportez-vous à la page 97, *Réglage du mixage audio de l'application*.

### Mise à jour du firmware

Cette fonction est utilisée pour effectuer une mise à jour de cet appareil avec le firmware le plus récent.

#### Important

- Seule l'entrée USB 1 prend en charge la mise à jour du firmware.
- Ne mettez jamais l'appareil hors service et ne débranchez jamais le périphérique de stockage USB lors de la mise à jour du firmware.
- Vous ne pouvez démarrer la mise à jour du firmware que lorsque le véhicule est à l'arrêt et le frein à main serré.

- 1 Connectez le périphérique de stockage USB contenant le fichier de mise à jour uniquement.

## Réglages système

- Appuyez sur la touche accueil pour passer à l'écran d'accueil.
- Touchez la touche système pour ouvrir le menu système.
- Touchez Mise à jour système.

### 5 Touchez Démar. pour afficher le mode de transfert des données.

- Suivez les instructions à l'écran pour finir la mise à jour du firmware.
- Cet appareil se réinitialise automatiquement une fois la mise à jour du firmware terminée si celle-ci a réussi.

#### Remarques

- Lorsque la mise à jour du firmware démarre, la source est mise hors service et la connexion Bluetooth est déconnectée.
- Si "La Mise à jour a échoué!" apparaît à l'écran, touchez **Continuer** pour démarrer la séquence de récupération.

## Affichage de la version du firmware

Si cet appareil ne fonctionne pas correctement, vous devez peut-être consulter votre revendeur pour le faire réparer. Dans ce cas, vous devez peut-être indiquer la version du firmware. Procédez comme suit pour vérifier la version sur cet appareil.

- Appuyez sur la touche accueil pour passer à l'écran d'accueil.
- Touchez la touche système pour ouvrir le menu système.
- Touchez **Information système** pour afficher la version du firmware de cet appareil.

## Réglage du mode MIXTRAX

Reportez-vous à la page 102, *Réglage du mode MIXTRAX*.

## Modification des réglages de l'image

Vous pouvez régler **Luminosité** (luminosité), **Contrast** (contraste), **Couleur** (couleur), **Teinte** (teinte), **Dimmer** (atténuateur de luminosité) et **Température couleur** (température de couleur) pour chaque source et caméra de vue arrière.

- Vous ne pouvez pas régler **Teinte** pour la source audio.
- Vous ne pouvez pas régler **Couleur** et **Teinte** pour **NAVI** et **Apps**.

- Appuyez sur la touche accueil pour passer à l'écran d'accueil.
- Touchez la touche système pour ouvrir le menu système.
- Si vous souhaitez régler **Ajustment image**, sélectionnez l'unité.

NAVI

Apps

Exécution de **Ajustment image** pour le système de navigation lorsque le réglage de l'entrée RGB est défini sur **NAVI (QVGA)** ou **NAVI(VGA)**.

Exécution de **Ajustment image** pour **AppRadio Mode** lorsque le réglage de l'entrée RGB est défini sur **iPhone**.

Rear View

Réglage du **Ajustment image** pour la caméra de vue arrière.

Source

Réglage du **Ajustment image** de la source.

## Réglages système

### 4 Touchez n'importe quelle touche du clavier tactile pour sélectionner la fonction à régler.

Les éléments de **Ajustment image** s'affichent.

- Luminosité** – Règle l'intensité du noir
- Contrast** – Règle le contraste
- Couleur** – Règle la saturation de la couleur
- Teinte** – Règle la tonalité de la couleur (le rouge ou le vert est accentué)
- Dimmer** – Règle la luminosité de l'écran
- Température couleur** – Règle la température de couleur, ce qui se traduit par un meilleur équilibre des blancs
  - Vous pouvez régler **Teinte** uniquement lorsque le système de couleur est réglé sur NTSC.
  - Avec certaines caméras de vue arrière, le réglage de l'image peut ne pas être possible.

### 5 Touchez ◀ ou ▶ pour régler l'élément sélectionné.

Chaque fois que vous touchez ◀ ou ▶, le niveau de l'élément sélectionné augmente ou diminue.

- Dimmer** peut être réglé de +1 à +48.
- Température couleur** peut être réglé de +3 à -3.

#### Remarques

- Vous ne pouvez pas utiliser cette fonction pendant la conduite.
- Différents réglages **Luminosité/Contrast/Dimmer** peuvent être définis lorsque le commutateur d'éclairage est en position ON ou OFF.

## Sélection de la langue du système

Vous pouvez choisir la langue du système. Si des informations textuelles telles que le nom du titre, le nom de l'interprète ou un commentaire sont incorporées dans une langue européenne, cet appareil peut également les afficher.

- La langue peut être changée pour les menus suivants :

- Menu audio
- Menu système
- Menu de configuration vidéo
- Menu Bluetooth
- Langue des informations de précaution  
Certaines opérations sur cet appareil sont interdites pendant la conduite ou requièrent votre attention. Dans ce cas, un message de précaution s'affiche sur l'écran. Vous pouvez changer la langue des messages de précaution à l'aide de ce réglage.
- Si la langue incorporée et la langue sélectionnée sont différentes, les informations textuelles peuvent ne pas s'afficher correctement.
- Certains caractères peuvent ne pas s'afficher correctement.

### 1 Appuyez sur la touche accueil pour passer à l'écran d'accueil.

### 2 Touchez la touche système pour ouvrir le menu système.

### 3 Touchez System Language sur le menu système pour sélectionner la langue désirée.

### 4 Touchez la langue désirée. English (Anglais)—Français (Français)—Español (Espagnol)—Portugais (Portugais)—中文 (Chinois simplifié)

## Réglage de SiriusXM Tune Start™

Reportez-vous à la page 87, *Réglage de SiriusXM Tune Start™*.

## Réglages système

### Réglage du mode démonstration

Lorsque le mode démonstration est activé, l'écran de démonstration s'affiche. Reportez-vous à la page 77, *Mode de démonstration*.

- 1 Appuyez sur la touche accueil pour passer à l'écran d'accueil.
- 2 Touchez la touche système pour ouvrir le menu système.
- 3 Touchez Mode démonstration sur le menu système pour mettre Mode démonstration en ou hors service.

- **On** – L'écran de démonstration s'affiche.
- **Off** – L'écran de démonstration ne s'affiche pas.

### Mise en service ou hors service de la coupure/atténuation du son

Le son émis par l'appareil est automatiquement coupé ou atténué quand un signal en provenance d'un équipement possédant la fonction silencieux est reçu.

- Le son émis par l'appareil redevient normal quand la coupure ou atténuation du son est annulée.

- 1 Appuyez sur la touche accueil pour passer à l'écran d'accueil.
- 2 Touchez la touche système pour ouvrir le menu système.
- 3 Touchez Atténuation audio jusqu'à ce que le réglage souhaité apparaisse. Touchez **Atténuation audio** jusqu'à ce que le réglage désiré apparaisse sur l'écran.

- **Mute** – Silencieux
- **ATT –20dB** – Atténuation (ATT –20dB a un effet plus fort que ATT –10dB)
- **ATT –10dB** – Atténuation
- **off** – Met hors service la coupure/atténuation du son

#### Remarques

- Si **Mute** s'affiche, le son est coupé et aucun réglage audio n'est possible.
- Si **ATT** s'affiche, le son est atténué et seul le volume peut être réglé. (Aucun autre réglage audio n'est possible.)
- Le fonctionnement retourne à la normale quand la connexion téléphonique est terminée.

### Réglage de la sortie arrière et du contrôleur de haut-parleur d'extrêmes graves

La sortie arrière de cet appareil (sortie de connexion des haut-parleurs arrière et sortie arrière RCA) peut être utilisée pour la connexion d'un haut-parleur pleine gamme (**HP**) ou d'un haut-parleur d'extrêmes graves (**Subwoofer**). Si vous basculez le réglage de la sortie arrière sur **Subwoofer**, vous pouvez connecter une borne de haut-parleur arrière à un haut-parleur d'extrêmes graves directement, sans utiliser un amplificateur auxiliaire.

Initialement, cet appareil est réglé pour la connexion d'un haut-parleur pleine gamme (**HP**).

- 1 Mettez la source hors service. Reportez-vous à la page 78, *Mise en/hors service de la source*.
- 2 Appuyez sur la touche accueil pour passer à l'écran d'accueil.

## Réglages système

- 3 Touchez la touche système pour ouvrir le menu système.

- 4 Touchez HP arrière dans le menu système pour changer le réglage de la sortie haut-parleur d'extrêmes graves ou de la sortie haut-parleur pleine gamme.
  - Quand aucun haut-parleur d'extrêmes graves n'est connecté à la sortie arrière, sélectionnez **HP** (haut-parleur pleine gamme).
  - Quand un haut-parleur d'extrêmes graves est connecté à la sortie arrière, choisissez **Subwoofer** (haut-parleur d'extrêmes graves).

#### Remarques

- Même si vous modifiez ce réglage, aucun signal ne sera émis aussi longtemps que la sortie vers le haut-parleur d'extrêmes graves n'est pas en service (reportez-vous à la page 109, *Utilisation de la sortie haut-parleur d'extrêmes graves*).
- Les sorties de connexion des haut-parleurs arrière et la sortie RCA sont commutées simultanément par ce réglage.

### Réglage de l'avance d'étiquette

Des données musicales (étiquette) peuvent être enregistrées de la station HD Radio sur votre iPod.

- 1 Appuyez sur la touche accueil pour passer à l'écran d'accueil.
- 2 Touchez la touche système pour ouvrir le menu système.
- 3 Touchez Avance d'étiquette sur le menu Système pour définir USB1 ou USB2.

### Utilisation du clavier

Clavier est uniquement disponible avec **AppRadio Mode**. Reportez-vous à la page 96, *Réglage du clavier*.

### Réglage du défilement permanent

Quand la fonction de défilement permanent est réglée sur **on**, les informations textuelles enregistrées défilent en permanence. Réglez la fonction sur **off** si vous préférez que l'information défile une fois seulement.

- 1 Appuyez sur la touche accueil pour passer à l'écran d'accueil.
- 2 Touchez la touche système pour ouvrir le menu système.
- 3 Touchez Toujours défiler sur le menu système pour mettre le défilement permanent en ou hors service.

### Réglage de l'audio Bluetooth

Pour utiliser un lecteur audio Bluetooth, vous devez activer la source **Bluetooth Audio**.

- 1 Appuyez sur la touche accueil pour passer à l'écran d'accueil.
- 2 Touchez la touche système pour ouvrir le menu système.
- 3 Touchez Bluetooth Audio sur le menu système pour mettre l'audio Bluetooth en ou hors service.

## Réglages système

### Effacement de la mémoire Bluetooth

#### Important

Ne mettez jamais l'appareil hors service lors de l'effacement de la mémoire Bluetooth.

- 1 **Mettez la source hors service.**  
Reportez-vous à la page 78, *Mise en/hors service de la source.*
- 2 **Appuyez sur la touche accueil pour passer à l'écran d'accueil.**
- 3 **Touchez la touche système pour ouvrir le menu système.**
- 4 **Touchez Effacer mémoire Bluetooth sur le menu système.**

#### 5 Touchez Néttoyé.

Après que vous avez sélectionné un élément désiré, un affichage de confirmation apparaît. Touchez **OK** pour effacer la mémoire.

- Si vous ne voulez pas effacer la mémoire, touchez **Annuler**.

### Mise à jour du logiciel de connexion Bluetooth

Cette fonction est utilisée pour effectuer une mise à jour de cet appareil avec le logiciel Bluetooth le plus récent. Pour plus de détails sur le logiciel Bluetooth et la mise à jour, consultez notre site Web.

#### Important

Ne mettez jamais l'appareil hors service et ne débranchez jamais le téléphone lors de la mise à jour du logiciel.

- 1 **Mettez la source hors service.**  
Reportez-vous à la page 78, *Mise en/hors service de la source.*
- 2 **Appuyez sur la touche accueil pour passer à l'écran d'accueil.**
- 3 **Touchez la touche système pour ouvrir le menu système.**
- 4 **Touchez BT Software Update.**
- 5 **Touchez Démar. pour afficher le mode de transfert des données.**
  - Suivez les instructions à l'écran pour finir la mise à jour du logiciel Bluetooth.

### Affichage de la version du système Bluetooth

Si l'appareil ne fonctionne pas correctement, vous devrez peut-être consulter votre revendeur pour le faire réparer. Le cas échéant, vous serez invité à spécifier la version du système. Exécutez la procédure suivante pour vérifier la version sur cet appareil.

- 1 **Mettez la source hors service.**  
Reportez-vous à la page 78, *Mise en/hors service de la source.*
- 2 **Appuyez sur la touche accueil pour passer à l'écran d'accueil.**
- 3 **Touchez la touche système pour ouvrir le menu système.**
- 4 **Touchez Version logicielle Bluetooth pour afficher la version du module Bluetooth de cet appareil.**

## Réglages système

### Réglage de la caméra de vue arrière (caméra de recul)



#### PRÉCAUTION

Pioneer recommande d'utiliser une caméra qui génère des images inversées (images miroir). Dans le cas contraire, l'image sur l'écran peut apparaître inversée.

Cet appareil possède une fonction qui bascule automatiquement sur la vidéo de la caméra de vue arrière (**R.C IN**) quand une caméra de vue arrière est installée sur votre voiture et que le levier de vitesse est en position **MARCHE ARRIÈRE (R)**. (Pour plus de détails, consultez votre revendeur.)

Vous pouvez également basculer sur l'image de vue arrière en appuyant sur la touche du clavier tactile.

Pour les détails, reportez-vous à la page 80, *Utilisation de la vue arrière.*

- Après avoir effectué le réglage de la caméra de vue arrière, placez le levier de vitesse en position **MARCHE ARRIÈRE (R)** et vérifiez qu'une image vidéo de la caméra de vue arrière est visible sur l'écran.
- Modifiez ce réglage si l'écran bascule sur la vidéo de la caméra de vue arrière par erreur pendant une marche avant.
- Pour arrêter de regarder la vidéo de caméra de vue arrière et revenir à l'affichage de la source, appuyez de façon prolongée sur **MUTE**.
- Touchez l'icône **RearView** pour afficher l'image de la caméra de vue arrière tout en conduisant. Touchez à nouveau l'icône de la source pour mettre la caméra de vue arrière hors service. Pour les détails, reportez-vous à la page 78, *Choix d'une source.*

- 1 **Appuyez sur la touche accueil pour passer à l'écran d'accueil.**

- 2 **Touchez la touche système pour ouvrir le menu système.**

- 3 **Touchez Polarité caméra sur le menu système pour sélectionner le réglage approprié.**

- **Batterie** – Quand la polarité du fil connecté est positive lorsque le levier de vitesse est dans la position **MARCHE ARRIÈRE (R)**
- **Masse** – Quand la polarité du fil connecté est négative lorsque le levier de vitesse est dans la position **MARCHE ARRIÈRE (R)**
- **off** – Quand il n'y a pas de caméra de vue arrière connectée à l'appareil
- Le réglage de la touche de vue arrière est également désactivé sur l'écran d'accueil.

### EQ auto (égalisation automatique)

L'égalisation automatique mesure automatiquement les caractéristiques acoustiques de l'habitacle de la voiture puis crée une courbe d'égalisation automatique en fonction de ces informations.

- Pour réaliser cette fonction, un microphone dédié (par exemple, CD-MC20) est requis.



#### ATTENTION

Comme une forte tonalité (bruit) peut être émise à partir des haut-parleurs lors de la mesure des caractéristiques acoustiques de l'habitacle, n'effectuez jamais le réglage TA et EQ auto lorsque vous conduisez.



#### PRÉCAUTION

- Vérifiez soigneusement les conditions avant d'exécuter le réglage EQ auto car vous pourriez endommager les haut-parleurs si ces fonctions sont exécutées lorsque :

## Réglages système

- Les haut-parleurs sont connectés de manière incorrecte. (Par exemple, un haut-parleur arrière est connecté à la sortie haut-parleur d'extrêmes graves.)
- Un haut-parleur est connecté à un amplificateur de puissance délivrant une puissance de sortie supérieure à la puissance d'entrée maximum admissible par le haut-parleur.
- Si le microphone est placé dans une position inadéquate, la tonalité de mesure peut devenir forte et la mesure peut prendre long-temps, ce qui entraîne une décharge de la batterie. Assurez-vous de placer le microphone à l'emplacement spécifié.

### Avant d'utiliser la fonction EQ auto

- Effectuez le réglage EQ auto dans un endroit aussi calme que possible, avec le moteur et la climatisation coupés. Mettez également hors tension les téléphones de voiture ou les téléphones portables qui se trouvent dans la voiture, ou sortez-les de la voiture avant d'effectuer le réglage EQ auto. Les sons autres que la tonalité de mesure (sons environnants, son du moteur, sonneries de téléphones, etc.) peuvent empêcher une mesure correcte des caractéristiques acoustiques de l'habitacle de la voiture.
- Assurez-vous d'effectuer le réglage EQ auto en utilisant le microphone en option. L'utilisation d'un autre microphone peut empêcher la mesure, ou conduire à une mesure incorrecte des caractéristiques acoustiques de l'habitacle de la voiture.
- Pour exécuter la fonction EQ auto, vous devez connecter le haut-parleur avant.
- Quand cet appareil est connecté à un amplificateur de puissance disposant d'un contrôle du niveau d'entrée, le réglage EQ auto peut ne pas être possible si le niveau d'entrée de l'amplificateur de puissance est inférieur au niveau standard.

- Quand cet appareil est connecté à un amplificateur de puissance équipé d'un filtre passe-bas, mettez le filtre passe-bas hors service avant d'effectuer le réglage EQ auto. Définissez également la fréquence de coupure pour le filtre passe-bas intégré d'un haut-parleur d'extrêmes graves actif sur la fréquence la plus haute.
- La distance a été calculée par ordinateur comme étant le retard optimum pour donner des résultats précis pour les circonstances considérées, veuillez donc continuer à utiliser cette valeur.
  - Le son réfléchi à l'intérieur du véhicule est fort et des retards se produisent.
  - Le filtre passe bas sur les haut-parleurs d'extrêmes graves ou les amplis externes retardent les sont inférieurs.
- Le réglage EQ auto modifie les réglages audio comme suit :
  - Les réglages équilibre avant-arrière/droite-gauche reviennent à la position centrale. (Reportez-vous à la page 108, *Utilisation du réglage de l'équilibre avant-arrière/droite-gauche.*)
  - La courbe d'égalisation bascule sur **Plat**. (Reportez-vous à la page 108, *Rappel d'une courbe d'égalisation.*)
  - Les haut-parleurs avant, central et arrière seront automatiquement réglés au moyen d'un réglage de filtre passe-haut.
- Le réglage EQ auto précédent sera écrasé.

### Exécution de la fonction EQ auto

- 1 Arrêtez la voiture dans un endroit calme, fermez toutes les portières, les vitres et le toit ouvrant, puis coupez le moteur.**

Si vous laissez tourner le moteur, son bruit peut empêcher un réglage EQ auto correct.

## Réglages système

- 2 Attachez le microphone fourni au centre du repose-tête du conducteur, en l'orientant vers l'avant.**

Le résultat du réglage EQ auto peut différer selon l'endroit où vous placez le microphone. Si vous le désirez, placez le microphone sur le siège du passager avant pour effectuer le réglage EQ auto.

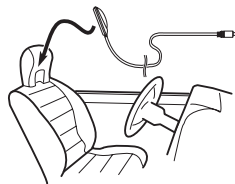

- 3 Placez le contact d'allumage sur ON ou ACC.**

Si la climatisation ou le chauffage de la voiture sont en service, coupez-les. Le bruit du ventilateur de la climatisation ou du chauffage peut empêcher une exécution correcte du réglage EQ auto.

- 4 Appuyez sur la touche accueil pour passer à l'écran d'accueil.**

- 5 Touchez la touche système pour ouvrir le menu système.**

- 6 Touchez Calibrage Egaliseur automatique pour passer en mode de mesure EQ auto.**

- 7 Branchez le microphone dans le jack d'entrée microphone sur cet appareil.**

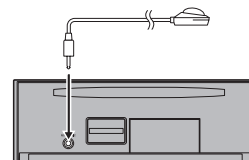

- 8 Touchez Start pour exécuter la fonction EQ auto.**

- 9 À partir du début du décomptage de 10 secondes, sortez de la voiture et fermez la porte dans les 10 secondes.**

La tonalité de mesure (bruit) est émise par les haut-parleurs, et la mesure EQ auto commence. Quand la fonction EQ auto est terminée, **Message terminée Merci de déconnecter le microphone et appuyer sur HOME** s'affiche.

Si une mesure correcte des caractéristiques acoustiques de l'habitacle de la voiture est impossible, un message d'erreur s'affiche. (Reportez-vous à la page 134, *Signification des messages d'erreur du réglage EQ auto.*)

- Il faut environ neuf minutes pour terminer la mesure EQ auto lorsque tous les haut-parleurs sont connectés.
- Pour arrêter la fonction EQ auto, touchez **Stop**.

- 10 Conservez le microphone dans la boîte à gants ou un autre endroit sûr.**

Si le microphone est exposé à la lumière directe du soleil pendant une période prolongée, les températures élevées peuvent provoquer une distorsion, une modification de la couleur ou un dysfonctionnement.



### Réglage du signal vidéo

Lorsque vous connectez un équipement AV à cet appareil, sélectionnez le réglage du signal vidéo approprié.

- Comme cette fonction est initialement réglée sur **Auto**, l'appareil règle automatiquement les paramètres du signal vidéo.
- Vous ne pouvez utiliser cette fonction que pour l'entrée d'un signal vidéo dans l'entrée AV.

**1 Appuyez sur la touche accueil pour passer à l'écran d'accueil.**

**2 Touchez la touche système pour ouvrir le menu système.**

**3 Touchez Réglage signal vidéo sur le menu des fonctions.**

Les éléments de **Réglage signal vidéo** s'affichent.

- **AV** – Règle le signal vidéo AV
- **AUX** – Règle le signal vidéo AUX
- **Camera** – Règle le signal vidéo de la caméra de vue arrière

**4 Touchez ◀ ou ▶ pour sélectionner le signal vidéo désiré.**

**Auto—PAL—NTSC—PAL-M—PAL-N—SECAM**

### Utilisation du menu Favori

**1 Affichez les colonnes de menu à enregistrer.**

Reportez-vous à la page 107, *Utilisation des menus*.

- Vous pouvez personnaliser les menus à l'exception du menu **Réglage vidéo**.

**2 Touchez l'icône en forme d'étoile dans la colonne menu du menu souhaité pour l'enregistrer.**

L'icône en forme d'étoile du menu sélectionné est remplie.

- Pour supprimer l'enregistrement, touchez à nouveau l'icône en forme d'étoile de la colonne menu.

**3 Affichez le menu Favori et sélectionnez un menu enregistré.**

Reportez-vous à la page 107, *Utilisation des menus*.

#### Remarque

Vous pouvez enregistrer jusqu'à 12 colonnes.

## Menu de connexion Bluetooth

### Utilisation du menu de connexion Bluetooth

Si vous utilisez un téléphone cellulaire pouvant être connecté via la technologie sans fil Bluetooth, nous vous conseillons d'utiliser votre téléphone pour rechercher cet appareil et pour établir une connexion entre l'appareil et votre téléphone. Par défaut, le code PIN est fixé à **0000**. Le nom de produit de cet appareil s'affiche sur votre téléphone en tant que nom de l'appareil. Pour les détails, reportez-vous à la page 118, *Saisie du code PIN pour la connexion sans fil Bluetooth*. Pour de plus amples détails sur les procédures d'établissement d'une connexion sans fil Bluetooth, reportez-vous au mode d'emploi du téléphone.

### Appairage à partir de cet appareil

- 1 Appuyez sur la touche accueil pour passer à l'écran d'accueil.
- 2 Touchez la touche Bluetooth pour ouvrir le menu de connexion Bluetooth.
- 3 Touchez Connexion pour sélectionner un périphérique.
- 4 Démarrez la recherche.



Démarrage de la recherche.

Pendant la recherche,  s'affiche et, quand des périphériques disponibles sont trouvés, leur nom ou adresse de périphérique Bluetooth (si leur nom ne peut pas être obtenu) s'affiche.

- Si vous voulez basculer entre les noms d'appareil et les adresses de périphérique Bluetooth, touchez cette icône.



Basculer entre les noms d'appareil et les adresses de périphérique Bluetooth.

- Pour annuler la recherche, touchez **Stop**.
- Si trois périphériques sont déjà appairés, **Mémoire pleine** apparaît et l'appairage est impossible. Le cas échéant, supprimez un périphérique appairé au préalable. Reportez-vous à la page 118.
- Si'il est impossible de trouver des périphériques, **Introuvable** apparaît. Le cas échéant, vérifiez l'état du périphérique Bluetooth et recommencez la recherche.

### 5 Touchez un nom de périphérique pour sélectionner le périphérique à connecter.

Pendant la connexion, **Jumelage** s'affiche. Si la connexion est établie, **Jumelé** s'affiche.

- Si votre périphérique prend en charge SSP (Secure Simple Pairing, appairage simple et sécurisé), un nombre de six chiffres s'affiche sur l'écran de l'appareil. Une fois la connexion établie, ce nombre disparaît.
- Si la connexion échoue, **Erreur** s'affiche. Le cas échéant, réessayez depuis le début.
- Le code PIN est défini sur **0000** par défaut mais vous pouvez le modifier. Reportez-vous à la page 118, *Saisie du code PIN pour la connexion sans fil Bluetooth*.
- Une fois la connexion établie, le nom de l'appareil s'affiche.
- Touchez le nom de l'appareil pour le déconnecter.
- Si vous souhaitez supprimer un téléphone Bluetooth appairé, affichez **Effacer OK ?**. Touchez **Oui** pour supprimer le périphérique.



Suppression d'un périphérique appairé.

- Ne mettez jamais l'appareil hors service lorsque le téléphone Bluetooth appairé est en cours de suppression.

## Menu de connexion Bluetooth

### Connexion automatique à un périphérique Bluetooth

Si cette fonction est activée, la connexion entre votre périphérique Bluetooth et cet appareil s'effectuera automatiquement dès que les deux équipements sont à une distance inférieure à quelques mètres l'un de l'autre. Initialement, cette fonction est en service.

### 1 Appuyez sur la touche accueil pour passer à l'écran d'accueil.

### 2 Touchez la touche Bluetooth pour ouvrir le menu de connexion Bluetooth.

### 3 Touchez Connexion automatique pour activer la connexion automatique.

Si votre périphérique Bluetooth est prêt pour une connexion sans fil Bluetooth, la connexion à cet appareil sera établie automatiquement.

- Touchez à nouveau **Connexion automatique** pour désactiver la connexion automatique.
- Si la connexion échoue, **"Le connexion automatique a échoué. Réessayer?"** s'affiche. Touchez **Yes** pour rétablir la connexion.

### 4 Lorsque vous tournez de nouveau le contact ACC de votre véhicule en position sous tension, une connexion est établie automatiquement.

### Commutation vers un appareil visible

Cette fonction permet de définir si cet appareil est visible par l'autre périphérique. Initialement, cette fonction est en service.

### 1 Appuyez sur la touche accueil pour passer à l'écran d'accueil.

### 2 Touchez la touche Bluetooth pour ouvrir le menu de connexion Bluetooth.

### 3 Touchez Visibilité pour désactiver la visibilité.

- Touchez à nouveau **Visibilité** pour activer la visibilité.

### Saisie du code PIN pour la connexion sans fil Bluetooth

Pour connecter votre périphérique Bluetooth à cet appareil via la technologie sans fil Bluetooth, vous devez entrer un code PIN sur le périphérique Bluetooth pour vérifier la connexion. Le code par défaut est **0000**, mais vous pouvez le modifier en utilisant cette fonction.

### 1 Appuyez sur la touche accueil pour passer à l'écran d'accueil.

### 2 Touchez la touche Bluetooth pour ouvrir le menu de connexion Bluetooth.

### 3 Touchez Entrée code pour sélectionner Entrée code.

### 4 Touchez 0 à 9 pour saisir le code PIN.

### 5 Après avoir entré le code PIN (jusqu'à 8 chiffres), enregistrez-le sur cet appareil.



Enregistrement du code PIN sur cet appareil.

### Affichage de l'adresse du périphérique Bluetooth

Cet appareil affiche son adresse de périphérique Bluetooth.

### 1 Appuyez sur la touche accueil pour passer à l'écran d'accueil.

### 2 Touchez la touche Bluetooth pour ouvrir le menu de connexion Bluetooth.

### 3 Touchez Information appareil pour afficher les informations sur le périphérique.

L'adresse du périphérique Bluetooth s'affiche.

## Menu de thème

### Choix de la couleur de l'éclairage

Cet appareil dispose d'un éclairage multicolore.

### Sélection directe à partir des couleurs d'éclairage présélectionnée

Vous pouvez sélectionner une couleur d'éclairage dans la liste des couleurs.

- 1 Appuyez sur la touche accueil pour passer à l'écran d'accueil.
- 2 Touchez la touche de thème pour ouvrir les réglages de thème.
- 3 Touchez Illumination, puis une couleur dans la liste.

### Personnalisation de la couleur d'éclairage

- 1 Appuyez sur la touche accueil pour passer à l'écran d'accueil.
- 2 Touchez la touche de thème pour ouvrir les réglages de thème.
- 3 Touchez Illumination puis Personnalisation.
- 4 Affichez le menu de personnalisation.



Affichage du menu de personnalisation.

- 5 Touchez la barre de couleurs pour personnaliser la couleur.

- 6 Touchez ◀ ou ▶ pour un ajustement fin de la couleur.

- 7 Touchez l'icône de manière prolongée pour enregistrer la couleur personnalisée en mémoire.

#### Memo

Mémorisation de la couleur personnalisée.

La couleur personnalisée a été enregistrée dans la mémoire.

La couleur en mémoire est rappelée lorsque vous touchez à nouveau la même icône.

### Choix de la couleur OSD (affichage à l'écran)

Vous pouvez modifier la couleur OSD.

- 1 Appuyez sur la touche accueil pour passer à l'écran d'accueil.
- 2 Touchez la touche de thème pour ouvrir les réglages de thème.
- 3 Touchez Ecran.
- 4 Touchez une des couleurs de la liste.

### Choix de l'affichage d'arrière-plan

Vous pouvez modifier l'arrière-plan visible lors de l'écoute d'une source.

- 1 Appuyez sur la touche accueil pour passer à l'écran d'accueil.
- 2 Touchez la touche de thème pour ouvrir les réglages de thème.

## Menu de thème

- 3 Touchez Fond d'écran.

- 4 Touchez le réglage désiré.

- Si aucune image JPEG n'a été stockée dans cet appareil, vous ne pouvez pas sélectionner de photos. Pour enregistrer une image JPEG sur cet appareil, consultez la page 100, *Capture d'une image dans des fichiers JPEG*.
- Si vous voulez supprimer l'image JPEG capturée, touchez de façon prolongée la touche de l'image JPEG.
- Vous pouvez afficher les réglages masqués en déplaçant l'écran.

## Autres fonctions

### Réglage des positions de réponse des claviers tactiles (calibrage du clavier tactile)

Si vous pensez que les touches du clavier tactile à l'écran ont dévié des positions réelles qui dépendent à votre toucher, réglez les positions de réponse du clavier tactile. Il existe deux méthodes de réglage : réglage en quatre points, dans lequel vous touchez les quatre coins de l'écran ; et réglage en 16 points, dans lequel vous affinez le réglage de l'écran entier.

- Garez votre voiture dans un endroit sûr pour utiliser cette fonction. N'utilisez pas cette fonction pendant la conduite.
- Touchez doucement l'écran pour effectuer les réglages. Appuyez avec force sur le clavier tactile peut l'endommager. N'utilisez pas un outil pointu comme un stylo bille ou un stylo mécanique. Ceci peut endommager l'écran.
- S'il est impossible de régler correctement le clavier tactile, consultez votre distributeur local Pioneer.

#### 1 Mettez la source hors service.

Reportez-vous à la page 78, *Mise en/hors service de la source*.

#### 2 Appuyez de façon prolongée sur la touche accueil pour lancer l'étalonnage de l'écran tactile.

L'écran de réglage du clavier tactile en quatre points s'affiche. Lorsque deux points s'affichent en même temps, touchez les deux.

#### 3 Touchez chacune des flèches dans les quatre coins de l'écran.

- Pour annuler le réglage, appuyez de façon prolongée sur la touche accueil.

#### 4 Appuyez sur la touche accueil pour terminer le réglage en quatre points.

Les données de la position réglée sont sauvegardées.

- Ne coupez pas le moteur pendant la sauvegarde des données.

#### 5 Appuyez sur la touche accueil pour effectuer le réglage en 16 points.

L'écran de réglage du clavier tactile en 16 points s'affiche.

- Pour annuler le réglage, appuyez de façon prolongée sur la touche accueil.

#### 6 Touchez doucement le centre de la marque + affichée sur l'écran.

Après avoir touché toutes les marques, les données de la position réglée sont sauvegardées.

- Ne coupez pas le moteur pendant la sauvegarde des données.

#### 7 Appuyez de façon prolongée sur la touche accueil pour effectuer le réglage.

### Utilisation d'une source AUX

Un appareil auxiliaire ou portable vendu séparément peut être connecté à cet appareil.

### Quelques mots sur les méthodes de connexion AUX

Vous pouvez connecter des périphériques auxiliaires à cet appareil.

#### Câble à mini prise (AUX)

Lors de la connexion d'un appareil auxiliaire avec un câble à mini prise

Un iPod et un lecteur audio/vidéo portable peuvent être connectés à cet appareil via un câble à mini prise.

## Autres fonctions

- Si un iPod disposant de fonctions vidéo est connecté à cet appareil avec un câble à prise 3,5 mm (quatre pôles) (par exemple CD-V150M), vous pouvez profiter du contenu vidéo de l'iPod connecté.
- Vous pouvez connecter un lecteur audio/vidéo portable à l'aide d'un câble à prise 3,5 mm (quatre pôles) avec un câble RCA (vendu séparément). Toutefois, selon le câble, une connexion inverse entre le câble rouge (audio côté droit) et le câble jaune (vidéo) peut être requise pour reproduire correctement le son et l'image vidéo.

#### ● Insérez la mini prise stéréo dans le jack d'entrée AUX de cet appareil.

Reportez-vous à la page 122, *Connexion*.

### Réinitialisation du microprocesseur

En appuyant sur **RESET**, vous pouvez réinitialiser le microprocesseur sur ses réglages initiaux sans changer les informations de signets. Le microprocesseur doit être réinitialisé dans les situations suivantes :

- Avant d'utiliser cet appareil après son installation
- En cas d'anomalie de fonctionnement de l'appareil
- Quand des messages étranges ou incorrects s'affichent sur l'écran

#### 1 Coupez le contact.

#### 2 Appuyez sur RESET avec la pointe d'un stylo ou un autre instrument pointu.

Reportez-vous à la page 77, *Description de l'appareil*.

#### Remarque

Mettez le moteur de la voiture en route ou placez le contact en position ACC ou ON avant d'appuyer sur **RESET** dans les situations suivantes :

- Après avoir effectué toutes les connexions
- Lors de la suppression de tous les paramètres enregistrés
- Lors de la réinitialisation des réglages usine initiaux de l'appareil

## Connexion

### ATTENTION

- Dans certains états ou pays, il peut être illégal même pour des personnes autres que le conducteur de regarder des images sur un écran à l'intérieur d'un véhicule. Quand cette réglementation est applicable, elle doit être respectée, et les fonctions DVD de cet appareil ne doivent pas être utilisées.

### PRÉCAUTION

- Ne percez pas de trous vers le compartiment moteur pour connecter le câble jaune de l'écran à la batterie du véhicule. Les vibrations du moteur peuvent provoquer un défaut d'isolement à l'endroit où le fil passe du compartiment passager au compartiment moteur. Apportez une attention particulière à la fixation du fil à cet endroit.
- Assurez-vous que les câbles n'interfèrent pas avec des parties mobiles du véhicule, telles que le levier de vitesse, le frein de parking ou le mécanisme de glissement des sièges.

### ATTENTION

- Utilisez des haut-parleurs avec une puissance de sortie de 50 W et une impédance de 4  $\Omega$  à 8  $\Omega$ . N'utilisez pas des haut-parleurs d'impédance 1  $\Omega$  à 3  $\Omega$  avec cet appareil.

- Le câble noir est la masse. Lorsque vous installez cet appareil ou un amplificateur de puissance (vendu séparément), assurez-vous de connecter le fil de masse en premier. Assurez-vous que le fil de masse est connecté correctement aux parties métalliques de la carrosserie du véhicule à l'aide d'une cosse à fourche disponible dans le commerce. Le fil de masse de l'amplificateur de puissance et celui de cet appareil ou de tout autre appareil doivent être connectés au véhicule séparément et avec des vis différentes. Si la vis du fil de masse se desserre ou tombe, il peut en résulter un incendie, de la fumée ou un dysfonctionnement.

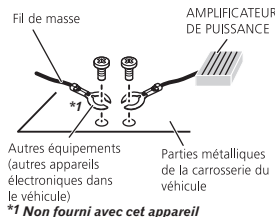

### Important

- Cet appareil ne peut pas être installé dans un véhicule ne disposant pas d'une position ACC (accessoire) sur le contact d'allumage.



Avec position ACC



Sans position ACC

- Utilisez cet appareil uniquement sur des véhicules avec une batterie 12 volts et une mise à la masse du négatif. Le non respect de cette prescription peut engendrer un incendie ou un dysfonctionnement.

## Connexion

- Pour éviter un court-circuit, une surchauffe ou un dysfonctionnement, assurez-vous de respecter les instructions suivantes.
  - Déconnectez la borne négative de la batterie avant l'installation.
  - Fixez le câblage avec des serre-fils ou de la bande adhésive. Pour protéger le câblage, enroulez dans du ruban adhésif les parties du câblage en contact avec des pièces en métal.
  - Placez les câbles à l'écart de toutes les parties mobiles, telles que le levier de vitesse et les rails des sièges.
  - Placez les câbles à l'écart de tous les endroits chauds, par exemple les sorties de chauffage.
  - Ne reliez pas le câble jaune à la batterie à travers le trou dans le compartiment moteur.
  - Recouvrez tous les connecteurs de câbles qui ne sont pas connectés avec du ruban adhésif isolant.
  - Ne raccourcissez pas les câbles.
  - Ne coupez jamais l'isolation du câble d'alimentation de cet appareil pour partager l'alimentation avec d'autres appareils. La capacité en courant du câble est limitée.
  - Utilisez un fusible correspondant aux caractéristiques spécifiées.
  - Ne câblez jamais le câble négatif du haut-parleur directement à la masse.
  - Ne réunissez jamais ensemble les câbles négatifs de plusieurs haut-parleurs.
- Lorsque cet appareil est sous tension, les signaux de commande sont transmis via le câble bleu/blanc. Connectez ce câble à la télécommande du système d'un amplificateur de puissance externe ou à la borne de commande du relais de l'antenne motorisée du véhicule (max. 300 mA 12 V CC). Si le véhicule est équipé d'une antenne intégrée à la lunette arrière, connectez-le à la borne d'alimentation de l'amplificateur d'antenne.
- Ne reliez jamais le câble bleu/blanc à la borne d'alimentation d'un amplificateur de puissance externe. De même, ne le reliez pas à la borne d'alimentation de l'antenne motorisée. Dans le cas contraire, il peut en résulter un déchargement de la batterie ou un dysfonctionnement.

## Connexion du cordon d'alimentation

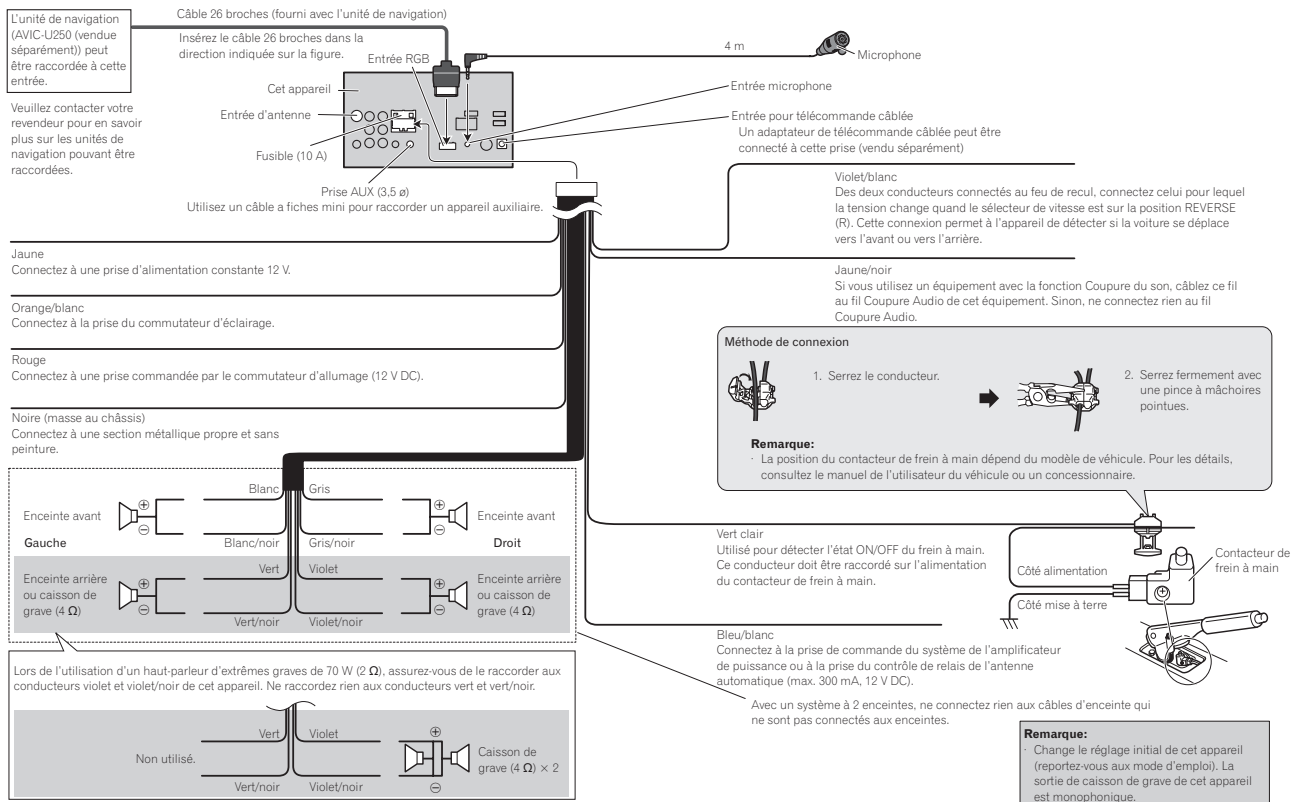

### Lors de la connexion à un amplificateur de puissance vendu séparément

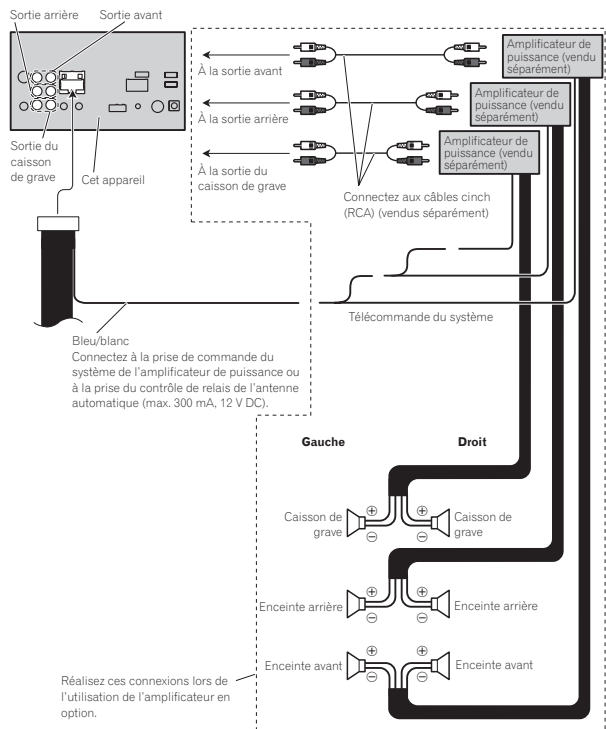

### Lors de la connexion du composant vidéo externe et de l'écran

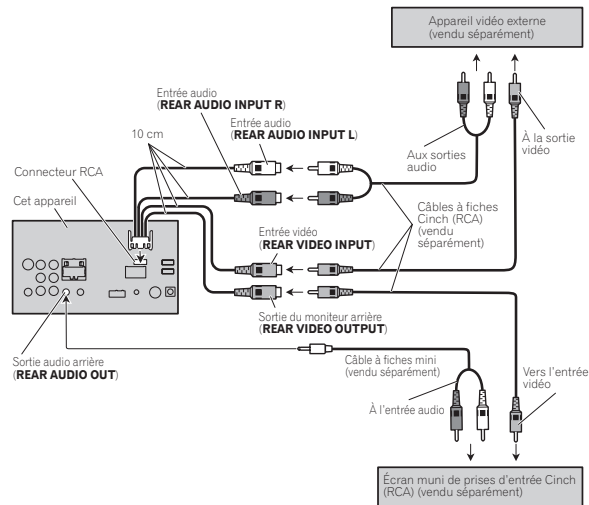

- Il est nécessaire de remplacer **Entrée Audio/Vidéo** dans le menu système lors de la connexion du composant vidéo externe. Reportez-vous à la page 112, *Réglage de l'entrée AV*.

La sortie vidéo arrière et la sortie audio arrière de cet appareil sont prévues pour connecter un écran afin de permettre aux passagers des sièges arrière de regarder des DVD, etc.

#### ATTENTION

- N'installez jamais d'écran arrière dans un endroit où il est visible du conducteur lorsque le véhicule circule.

## Lors de la connexion à une caméra de vue arrière

Si vous mettez le levier de vitesse en position MARCHE ARRIÈRE (R), l'affichage basculera automatiquement sur l'image de vue arrière. Vous devez régler **Polarité caméra** correctement dans le menu système de l'appareil à utiliser. Pour des détails sur les réglages, reportez-vous à la page 115, *Réglage de la caméra de vue arrière (caméra de recul)*.

Vous pouvez également basculer sur l'image de vue arrière en appuyant sur la touche de clavier tactile. Pour les détails, reportez-vous à la page 80, *Utilisation de la vue arrière*.

**ATTENTION**  
UTILISEZ CETTE ENTRÉE SEULEMENT POUR UNE CAMÉRA DE VUE ARRIÈRE DONNANT UNE IMAGE INVERSÉE OU MIRROR. TOUTE AUTRE UTILISATION PEUT PROVOQUER DES BLESSURES OU DES DOMMAGES.

### PRÉCAUTION

- Vous devez utiliser une caméra qui génère des images inversées (images miroir).
- L'image sur l'écran peut apparaître inversée.
- La fonction caméra de vue arrière doit être utilisée comme une aide pour avoir un œil sur une remorque ou lors d'une marche arrière. Ne l'utilisez pas à des fins de divertissement.
- Les objets sur la vue arrière peuvent apparaître plus près ou plus loin qu'ils ne le sont en réalité.

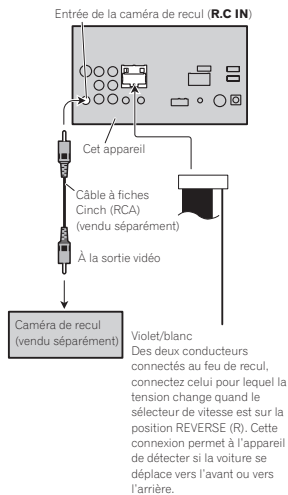

## iPod avec connecteur Lightning

### Lors de la connexion avec le câble Lightning vers USB

Entrée USB/iPod 2  
Retirez le couvercle avant utilisation.  
Reportez-vous à **Entrée USB/iPod 1 et Entrée USB/iPod 2**

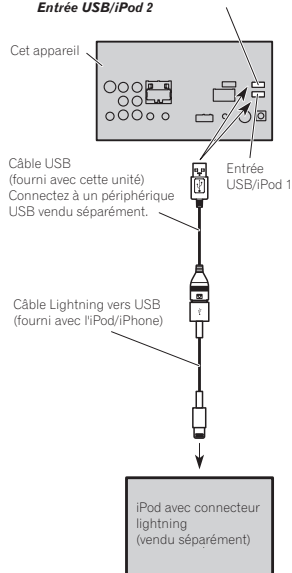

## Lors de la connexion avec le câble CD-IH202 en option

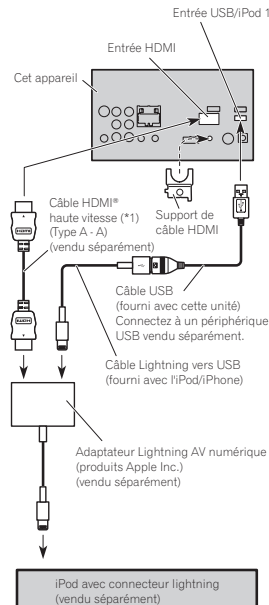

(\*1)  
Pour plus de détails concernant la manière de connecter le kit de connexion aux applications (CD-IH202) vendu séparément, reportez-vous au manuel du kit de connexion aux applications.

**Remarques:**  
Lorsque vous connectez le Câble HDMI haute vitesse, utilisez le support du câble HDMI pour le fixer solidement.



## iPod avec connecteur 30 broches

### Lors de la connexion avec le câble CD-IU201V en option

Entrée USB/iPod 2  
Retirez le couvercle avant utilisation.  
Reportez-vous à **Entrée USB/iPod 1 et Entrée USB/iPod 2**

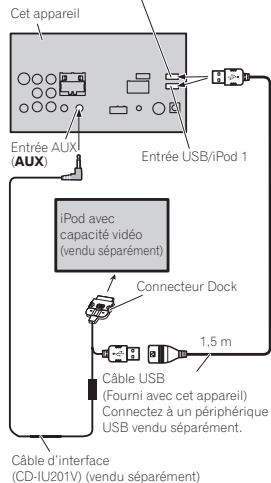

### Lors de la connexion avec le câble CD-IU201S en option

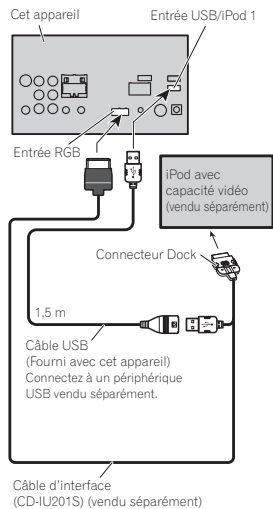

## Android

### Lors de la connexion d'un périphérique Android au port MHL

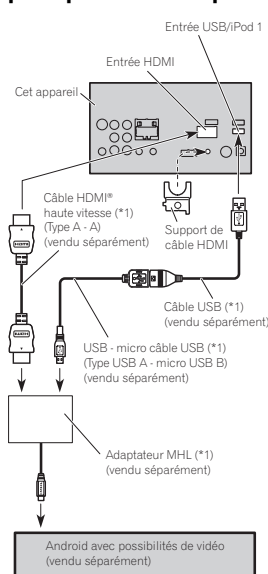

(\*1)  
Pour plus de détails concernant la manière de connecter le kit de connexion aux applications (CD-AH200) vendu séparément, reportez-vous au manuel du kit de connexion aux applications.

**Remarques:**

- Lorsque vous connectez le Câble HDMI haute vitesse, utilisez le support du câble HDMI pour le fixer solidement.
- Aucun adaptateur MHL ne sera utilisé si vous utilisez le câble d'adaptateur.

### Lors de la connexion d'un périphérique Android au port HDMI

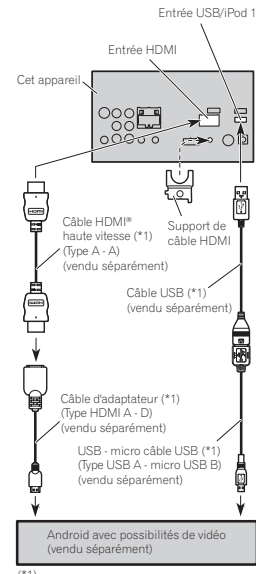

(\*1)  
Pour plus de détails concernant la manière de connecter le kit de connexion aux applications (CD-AH200) vendu séparément, reportez-vous au manuel du kit de connexion aux applications.

**Remarques:**

- Lorsque vous connectez le Câble HDMI haute vitesse, utilisez le support du câble HDMI pour le fixer solidement.
- Un câble d'adaptateur ne sera pas utilisé si vous employez l'adaptateur MHL.

## Installation du support de câble HDMI

- Positionnez le support de câble HDMI afin d'insérer ses deux pattes inférieures dans la rainure de l'appareil, puis serrez les vis (3 mm × 5 mm) pour fixer le support de câble HDMI.

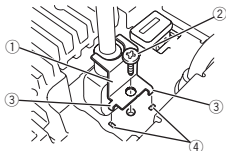

- ① Support de câble HDMI
- ② Vis (3 mm × 5 mm)
- ③ Patte
- ④ Rainure

- Utilisez le support de câble HDMI lorsque vous connectez cet appareil à l'aide du kit de connexion aux applications (CD-IH202/CD-AH200) vendu séparément.
- Ne saisissez jamais le support avec force ou n'exercez aucune force excessive dessus lors du retrait ou de l'installation.

## Connexion du syntoniseur SiriusXM en option

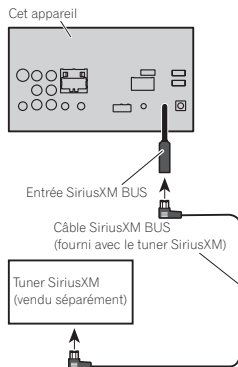

### Remarques

- Vérifiez toutes les connexions et tous les systèmes avant l'installation finale.
- N'utilisez pas de pièces non autorisées car il peut en résulter des dysfonctionnements.
- Consultez votre revendeur si l'installation nécessite le perçage de trous ou d'autres modifications du véhicule.
- N'installez pas cet appareil là où :
  - il peut interférer avec l'utilisation du véhicule.
  - il peut blesser un passager en cas d'arrêt soudain du véhicule.
- Le laser à semi-conducteur sera endommagé s'il devient trop chaud. Installez cet appareil à l'écart de tous les endroits chauds, par exemple les sorties de chauffage.
- Des performances optimales sont obtenues quand l'appareil est installé à un angle inférieur à 30°.

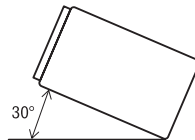

- Lors de l'installation, pour assurer une dispersion correcte de la chaleur quand cet appareil est utilisé, assurez-vous de laisser un espace important derrière la face arrière et enroulez les câbles volants de façon qu'ils ne bloquent pas les orifices d'aération.

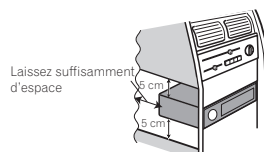

Laissez suffisamment d'espace

- Cet appareil ne peut pas être correctement installé dans certains véhicules. Dans ce cas, utilisez le kit d'installation en option (ADT-VA133).

## Installation à l'aide des trous de vis sur les côtés de l'appareil

- **Fixation de l'appareil sur le support de montage radio d'usine.**

Positionnez l'appareil de sorte que les trous des vis soient alignés avec les trous des vis sur le support, puis serrez les vis aux trois emplacements de chaque côté de l'appareil.

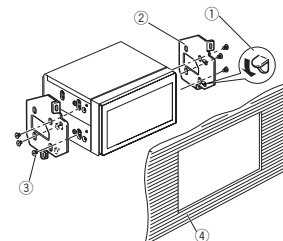
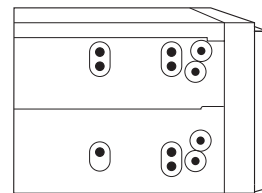

- ① Courbez la languette vers le bas si elle gêne.
- ② Support de montage radio d'usine

## Installation

- ③ Utilisez des vis à tête bombée (5 mm × 8 mm) ou des vis en affleurement (5 mm × 9 mm), selon la forme des trous de vis dans le support.
- ④ Tableau de bord ou console

### Fixation de la face avant

Si vous ne souhaitez pas détacher la face avant, elle peut être fixée avec les vis fournies.

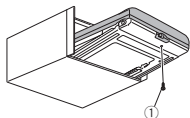

- ① Vis (2 mm × 6 mm)

### Installation du microphone

#### ⚠ PRÉCAUTION

Il est extrêmement dangereux de laisser le fil du microphone s'enrouler autour de la colonne de direction ou du levier de vitesse. Assurez-vous d'installer cet appareil de telle manière qu'il ne gêne pas la conduite.

#### Remarque

Installez le microphone dans une position et une orientation qui lui permette de capter la voix de la personne qui utilise le système.

### Si vous installez le microphone sur le pare-soleil

- 1 Insérez le fil du microphone dans la fente.

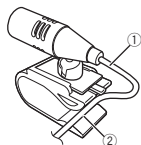

- ① Fil du microphone
- ② Rainure

- 2 Installez le clip microphone sur le pare-soleil.

Avec le pare-soleil relevé, installez le clip microphone. (Abaisser le pare-soleil réduit le taux de reconnaissance vocale.)

## Installation

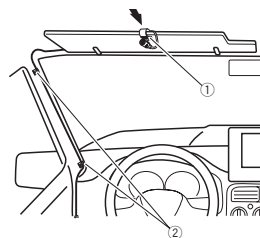

- ① Clip microphone
- ② Serre-fils  
Utilisez des serre-fils vendus séparément pour fixer le fil là où c'est nécessaire dans le véhicule.

### Si vous installez le microphone sur la colonne de direction

- 1 Détachez la base pour microphone du clip microphone.

Pour détacher la base pour microphone du clip microphone, faites-la glisser.

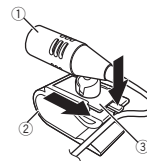

- ① Microphone
- ② Clip microphone
- ③ Base pour microphone

- 2 Installez le microphone sur la colonne de direction.

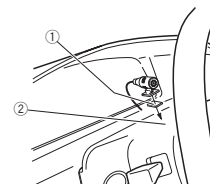

- ① Bande double face
- ② Installez le microphone sur la face arrière de la colonne de direction.
- ③ Serre-fils  
Utilisez des serre-fils vendus séparément pour fixer le fil là où c'est nécessaire dans le véhicule.

### Réglage de l'angle du microphone

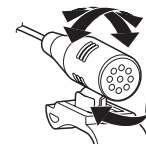

L'angle du microphone peut être réglé.

## Informations complémentaires

## Dépannage

## Commun

Symptôme	Causes possibles	Action corrective (Page de référence)
L'alimentation ne se met pas en service. L'appareil ne fonctionne pas.	Les fils et les connecteurs sont mal connectés.  Le fusible a sauté.	Vérifiez encore une fois que toutes les connexions sont correctes.  Rectifiez la cause et remplacez le fusible. Assurez-vous de bien installer un fusible de même intensité.
	Du bruit et/ou d'autres facteurs provoquent un mauvais fonctionnement du microprocesseur intégré.	Appuyez sur <b>RESET</b> . (Page 120)
L'appareil ne fonctionne pas avec la télécommande. L'appareil ne fonctionne pas correctement même si l'on appuie sur les touches appropriées de la télécommande.	Le niveau de la pile est faible.  Des opérations sont interdites avec certains disques.	Installez une nouvelle pile.  Essayez d'utiliser un autre disque.

Symptôme	Causes possibles	Action corrective (Page de référence)
La lecture n'est pas possible.	Le disque est sale.  Le type de disque chargé ne peut pas être lu par cet appareil.  Le disque chargé n'est pas compatible avec ce système vidéo.	Nettoyez le disque.  Vérifiez le type de disque.  Remplacez le disque par un autre qui est compatible avec ce système vidéo.
Absence de son. Le volume ne veut pas augmenter.	Les câbles ne sont pas connectés correctement.  L'appareil est en mode de lecture image fixe, ralenti ou image par image.	Connectez les câbles correctement.  Il n'y a aucun son en mode de lecture image fixe, ralenti ou image par image.
Aucune image n'est affichée.	Le câble du frein de parking n'est pas connecté.  Le frein de parking n'est pas serré.	Connectez un câble de frein de parking, et serrez le frein de parking.  Connectez un câble de frein de parking, et serrez le frein de parking.

## Informations complémentaires

Symptôme	Causes possibles	Action corrective (Page de référence)
L'icône  est affichée, et l'opération n'est pas possible.	L'opération est interdite pour le disque.  L'opération n'est pas compatible avec la configuration du disque.	Cette opération n'est pas possible.  Cette opération n'est pas possible.
L'image affichée s'arrête (pause) et l'appareil ne fonctionne pas.	Impossible de lire les données pendant la lecture.	Après avoir arrêté une fois la lecture, recommencez-la.
Absence de son. Le volume est faible.	Le volume est faible.  L'atténuateur est en service.	Réglez le volume.  Mettez l'atténuateur hors service.
Saut dans l'audio et la vidéo.	L'appareil n'est pas fixé fermement.  La taille de fichier et le débit de transmission sont supérieurs aux valeurs recommandées.	Fixez fermement l'appareil.  Créez un fichier DivX de la taille et du débit de transmission recommandés.
Le ratio d'aspect n'est pas correct et l'image est étirée.	Le réglage du ratio d'aspect n'est pas le bon pour l'afficheur.	Sélectionnez le réglage approprié pour votre écran. (Page 110)

Symptôme	Causes possibles	Action corrective (Page de référence)
Le moteur est audible quand le contact d'allumage est mis sur ON (ou en position ACC).	L'appareil confirme si un disque est chargé ou non.	Ceci est un fonctionnement normal.
Rien n'est affiché. Les touches de l'écran tactile ne peuvent pas être utilisées.	La caméra de vue arrière n'est pas connectée.  Le réglage <b>Polarité caméra</b> est incorrect.	Connectez une caméra de vue arrière.  Appuyez sur la touche accueil pour revenir à l'affichage de la source, puis sélectionnez le réglage correct pour <b>Polarité caméra</b> . (Page 115)
<b>Pas de xxxx</b> s'affiche lors de la modification de l'affichage (par exemple <b>Pas de Titre</b> ).	Aucune information textuelle n'est intégrée.	Basculez l'affichage ou la lecture sur une autre plage/un autre fichier.
Les sous-dossiers ne peuvent pas être lus.	La répétition de lecture du dossier a été sélectionnée.	Choisissez de nouveau l'étendue de répétition.

## Informations complémentaires

Symptôme	Causes possibles	Action corrective (Page de référence)
L'étendue de répétition de lecture change automatiquement.	Un autre dossier a été sélectionné pendant la répétition de lecture.  La recherche de plage ou l'avance/le retour rapide a été exécuté pendant la répétition de lecture d'un fichier.	Choisissez de nouveau l'étendue de répétition.  Choisissez de nouveau l'étendue de répétition.

## DVD

Symptôme	Causes possibles	Action corrective (Page de référence)
La lecture n'est pas possible.	Le disque chargé a un numéro de région différent de celui de cet appareil.	Remplacez le disque par un autre ayant le même numéro de région que cet appareil.
Un message de verrouillage parental est affiché et la lecture n'est pas possible.	Le verrouillage parental est activé.	Désactivez le verrouillage parental ou changez le niveau. (Page 111)

Symptôme	Causes possibles	Action corrective (Page de référence)
Le verrouillage parental ne peut pas être annulé.	Le code est incorrect.  Vous avez oublié votre numéro de code.	Entrez le code correct. (Page 111)  Appuyez sur <b>RESET</b> . (Page 120)
On ne peut pas changer la langue audio (et la langue des sous-titres).	Le DVD en cours de lecture ne supporte pas les enregistrements en plusieurs langues.  Vous pouvez seulement choisir entre les éléments indiqués sur le menu du disque.	Vous ne pouvez pas choisir parmi plusieurs langues si elles ne sont pas enregistrées sur le disque.  Changez la langue en utilisant le menu du disque.
Aucun sous-titre n'est affiché.	Le DVD en cours de lecture ne comporte pas de sous-titres.  Vous pouvez seulement choisir entre les éléments indiqués sur le menu du disque.	Les sous-titres ne sont pas affichés s'ils ne sont pas enregistrés sur le disque.  Changez la langue en utilisant le menu du disque.

## Informations complémentaires

Symptôme	Causes possibles	Action corrective (Page de référence)
La lecture ne s'effectue pas avec les choix de langue audio et de langue des sous-titres sélectionnés dans le menu <b>Réglage vidéo</b> .	Le DVD en cours de lecture ne comporte pas de scènes filmées sous plusieurs angles.  Vous essayez de passer en visualisation sous plusieurs angles d'une scène qui n'a pas été enregistrée sous plusieurs angles.	Vous ne pouvez pas basculer entre des langues sélectionnées si elles ne sont pas enregistrées sur le disque.  Impossible de commuter l'angle de vue si le DVD ne comporte pas de scènes enregistrées sous plusieurs angles.  Changez d'angle de vue quand vous regardez des scènes enregistrées sous plusieurs angles.
L'angle de vue ne peut pas être changé.	Le DVD en cours de lecture ne comporte pas de scènes filmées sous plusieurs angles.	Impossible de commuter l'angle de vue si le DVD ne comporte pas de scènes enregistrées sous plusieurs angles.

Symptôme	Causes possibles	Action corrective (Page de référence)
L'image est très floue/distordue et sombre pendant la lecture.	Certains disques comportent un signal interdisant la copie.	Comme cet appareil est compatible avec le système de protection contre la copie analogique, l'image peut souffrir de bandes horizontales ou d'autres imperfections lors de la lecture sur certains afficheurs d'un disque qui comporte un signal interdisant la copie. Ceci n'est pas un dysfonctionnement.

## CD Vidéo

Symptôme	Causes possibles	Action corrective
Impossible d'appeler le menu PBC (contrôle de la lecture).	Le CD Vidéo en cours de lecture ne prend pas en charge la fonction PBC.	Cette opération n'est pas disponible avec des CD Vidéo qui ne prennent pas en charge la fonction PBC.

## Informations complémentaires

Symptôme	Causes possibles	Action corrective
La répétition de lecture et la recherche de plage/recherche temporelle ne sont pas possibles.	Le CD Vidéo en cours de lecture prend en charge la fonction PBC.	Cette opération n'est pas disponible avec des CD Vidéo qui prennent en charge la fonction PBC.

### iPod

Symptôme	Causes possibles	Action corrective
L'iPod ne fonctionne pas correctement.	Les câbles sont connectés de manière incorrecte.	Déconnectez le câble de l'iPod. Quand le menu principal de l'iPod est affiché, reconnectez et réinitialisez l'iPod.
	La version de l'iPod est ancienne.	Mettez à jour la version de l'iPod.
Le son de l'iPod est inaudible.	La direction de sortie audio peut changer automatiquement lorsque les connexions Bluetooth et USB sont utilisées simultanément.	Changez la direction de sortie audio sur l'iPod.

### Audio/Téléphone Bluetooth

Symptôme	Causes possibles	Action corrective
Le son de la source audio Bluetooth n'est pas lu.	Un appel est en cours sur un téléphone portable Bluetooth connecté.	Le son sera lu quand la communication sera terminée.
	Un téléphone portable Bluetooth connecté est en cours d'utilisation.	N'utilisez pas le téléphone portable pour l'instant.
	Un appel a été fait avec un téléphone portable Bluetooth connecté puis immédiatement coupé. Il en résulte que la communication entre cet appareil et le téléphone portable n'a pas été coupée correctement.	Refaites la connexion Bluetooth entre cet appareil et le téléphone portable.

## Messages d'erreur

Quand vous contactez votre distributeur ou le Service d'entretien agréé par Pioneer le plus proche, n'oubliez pas de noter le message d'erreur.

## Informations complémentaires

### Commun

Message	Causes possibles	Action corrective
<b>Erreur AMP.</b>	Une anomalie de fonctionnement de l'appareil s'est produite ou la connexion des haut-parleurs est incorrecte. Le circuit de protection est activé.	Vérifiez la connexion des haut-parleurs. Si le message ne disparaît pas même après avoir éteint puis démarré le moteur, consultez votre distributeur ou un centre d'entretien agréé par Pioneer.

### Syntoniseur

Message	Causes possibles	Action corrective
<b>Pas de données fourniees</b>	Cet appareil ne peut pas recevoir les informations sur le nom de l'artiste/le titre de la plage musicale.	Déplacez-le vers un endroit où la réception est bonne.
<b>Pas de données</b>	Cet appareil ne peut pas recevoir les informations de nom du service de programmation.	Déplacez-le vers un endroit où la réception est bonne.

### Radio Satellite SiriusXM

Message	Causes possibles	Action corrective
<b>Vérification de l'Antenne</b>	La connexion de l'antenne est incorrecte.	Vérifiez la connexion de l'antenne. Si le message ne disparaît pas même après avoir éteint puis démarré le moteur, consultez votre distributeur ou un centre d'entretien agréé par Pioneer.
<b>Vérification Tuner</b>	La connexion du syntoniseur de véhicule SiriusXM Connect est incorrecte ou il y a eu une coupure de courant.	Vérifiez la connexion du syntoniseur et la tension de la batterie. Si le message ne disparaît pas même après avoir éteint puis démarré le moteur, consultez votre distributeur ou un centre d'entretien agréé par Pioneer.

## Informations complémentaires

Message	Causes possibles	Action corrective
<b>Pas de signal</b>	Le syntoniseur de véhicule SiriusXM Connect rencontre des problèmes de réception du signal satellite SiriusXM.	<ul style="list-style-type: none"> <li>• Vérifiez que votre véhicule se trouve à l'extérieur et que l'horizon au sud est dégagé.</li> <li>• Vérifiez que l'antenne à montage magnétique SiriusXM est installée sur une surface métallique à l'extérieur du véhicule.</li> <li>• Éloignez l'antenne SiriusXM de tout obstacle.</li> </ul>
<b>Abonnement mis à jour</b>	Cet appareil a détecté un changement de l'état de votre abonnement à SiriusXM.	Appuyez sur une touche pour effacer le message.
<b>Canal non disponible</b>	Le canal que vous avez demandé n'est pas un canal SiriusXM valide.	Vérifiez le réglage du canal SiriusXM.
<b>Canal sans abonnement</b>	Le canal que vous avez demandé n'est pas inclus dans votre abonnement à SiriusXM.	Vérifiez le contenu de votre abonnement à SiriusXM.
<b>Canal bloqué</b>	Verrouillé par la fonction Contrôle parental de la radio.	Déverrouillez le canal.

## DVD

Message	Causes possibles	Action corrective (Page de référence)
<b>Région DVD différente</b>	Le disque n'a pas le même numéro de région que cet appareil.	Remplacez le DVD par un autre avec le numéro de région correct.
<b>Error-02-XX/FF-FF</b>	Le disque est sale.	Nettoyez le disque.
	Le disque est rayé.	Utilisez un autre disque.
	Le disque est chargé à l'envers.	Vérifiez que le disque est chargé correctement.
	Une erreur mécanique ou électrique est survenue.	Appuyez sur <b>RESET</b> . (Page 120)
<b>Disque illisible</b>	Ce type de disque ne peut pas être lu sur cet appareil.	Remplacez le disque par un disque que cet appareil peut lire.
	Le disque inséré ne contient pas de fichiers pouvant être lus.	Utilisez un autre disque.
<b>Protéger</b>	Tous les fichiers sur le disque inséré intègrent la protection par DRM.	Utilisez un autre disque.
<b>Passer</b>	Le disque inséré contient des fichiers protégés par DRM.	Les fichiers protégés sont sautés.

## Informations complémentaires

Message	Causes possibles	Action corrective (Page de référence)
<b>TEMP</b>	La température de l'appareil est en dehors de la plage de fonctionnement normal.	Attendez que la température de l'appareil revienne dans les limites de fonctionnement normal.
<b>La Location a expirée</b>	Le disque inséré contient un contenu VOD DivX expiré.	Sélectionnez un fichier pouvant être lu.
<b>Résolution vidéo non compatible</b>	Le disque inséré contient un fichier DivX/MPEG-1/MPEG-2/MPEG-4 haute définition.	Sélectionnez un fichier pouvant être lu.
<b>Ce n'est pas possible de l'écrire dans le flash</b>	La mémoire flash de cet appareil utilisée pour le stockage temporaire est pleine.	Sélectionnez un fichier pouvant être lu.
<b>Votre appareil n'est pas autorisé à lire cette vidéo protégée DivX.</b>	Le code d'enregistrement DivX de cet appareil n'a pas été autorisé par le fournisseur de contenu VOD DivX.	Enregistrez cet appareil auprès du fournisseur de contenu VOD DivX.
<b>Fichier illisible</b>	Ce type de fichier ne peut pas être lu sur cet appareil.	Sélectionnez un fichier pouvant être lu.

Message	Causes possibles	Action corrective (Page de référence)
<b>Lecture format</b>	Le début de la lecture et le début de l'émission des sons sont parfois décalés.	Attendez que le message disparaisse pour entendre les sons.
<b>Vidéo format non-compatible</b>	Le taux d'échantillonnage du fichier DivX est supérieur à 30 fps.	Sélectionnez un fichier pouvant être lu.
<b>Format audio non-compatible</b>	Ce type de fichier n'est pas pris en charge par cet appareil.	Sélectionnez un fichier pouvant être lu.
<b>Périphérique de stockage externe (USB, SD)</b>		
<b>Message</b>	<b>Causes possibles</b>	<b>Action corrective (Page de référence)</b>
<b>Fichier illisible</b>	Ce type de fichier ne peut pas être lu sur cet appareil.	Sélectionnez un fichier pouvant être lu.
	Absence de plages musicales.	Transférez les fichiers audio vers le périphérique de stockage USB et procédez à la connexion.
	La sécurité de la mémoire USB connectée est activée.	Suivez les instructions de la mémoire USB pour désactiver la sécurité.

## Informations complémentaires

Message	Causes possibles	Action corrective (Page de référence)
<b>Lecture format</b>	Le début de la lecture et le début de l'émission des sons sont parfois décalés.	Attendez que le message disparaisse pour entendre les sons.
<b>Protéger</b>	Tous les fichiers sur le périphérique de stockage USB connecté intègrent la protection par DRM.	Remplacez le périphérique de stockage USB.
<b>Passer</b>	Le périphérique de stockage USB connecté contient des fichiers protégés par DRM.	Les fichiers protégés sont sautés.
<b>USB incompatible</b>	Le périphérique USB connecté n'est pas pris en charge par cet appareil.	<ul style="list-style-type: none"> <li>Connectez un périphérique de stockage de masse USB compatible.</li> <li>Déconnectez votre périphérique et remplacez-le par un périphérique de stockage USB compatible.</li> </ul>
	L'appareil USB n'est pas formaté avec FAT12, FAT16 ou FAT32.	L'appareil USB connecté doit être formaté avec FAT12, FAT16 ou FAT32.

Message	Causes possibles	Action corrective (Page de référence)
<b>CD incompatible</b>	La carte mémoire SD non prise en charge est insérée.	Utilisez la carte mémoire SD prise en charge.
	Périphérique de stockage SD incompatible	Déconnectez votre périphérique et remplacez-le par un périphérique de stockage SD compatible.
	Le périphérique SD n'est pas formaté avec FAT12, FAT16 ou FAT32.	Le périphérique SD connecté doit être formaté avec FAT12, FAT16 ou FAT32.
<b>Vérification USB</b>	Le connecteur USB ou le câble USB est en court-circuit.	Vérifiez que le connecteur USB ou le câble USB n'est pas coincé ou endommagé.
	Le périphérique de stockage USB connecté consomme plus que le courant maximal autorisé.	Déconnectez le périphérique de stockage USB et ne l'utilisez pas. Mettez le contact sur OFF, puis sur ACC ou ON, et ne connectez que des périphériques de stockage USB compatibles.

## Informations complémentaires

Message	Causes possibles	Action corrective (Page de référence)
<b>Error-02-9X/-DX</b>	Panne de communication.	Effectuez une des opérations suivantes. –Coupez et remettez le contact d'alimentation. –Déconnectez le périphérique de stockage USB. –Choisissez une autre source. Revenez ensuite à la source USB.
<b>La Location a expirée</b>	Le périphérique de stockage externe inséré contient un contenu VOD DivX expiré.	Sélectionnez un fichier pouvant être lu.
<b>Résolution vidéo non compatible</b>	Le périphérique de stockage externe inséré contient un fichier DivX/MPEG-1/MPEG-2/MPEG-4 haute définition.	Sélectionnez un fichier pouvant être lu.
<b>Ce n'est pas possible de l'écrire dans le flash</b>	La mémoire flash de cet appareil utilisée pour le stockage temporaire est pleine.	Sélectionnez un fichier pouvant être lu.

Message	Causes possibles	Action corrective (Page de référence)
<b>Votre appareil n'est pas autorisé à lire cette vidéo protégée DivX.</b>	Le code d'enregistrement DivX de cet appareil n'a pas été autorisé par le fournisseur de contenu VOD DivX.	Enregistrez cet appareil auprès du fournisseur de contenu VOD DivX.
<b>Lecture format</b>	Le début de la lecture et le début de l'émission des sons sont parfois décalés.	Attendez que le message disparaisse pour entendre les sons.
<b>Vidéo format non compatible</b>	Le taux d'échantillonnage du fichier DivX est supérieur à 30 fps.	Sélectionnez un fichier pouvant être lu.
<b>Format audio non compatible</b>	Ce type de fichier n'est pas pris en charge par cet appareil.	Sélectionnez un fichier pouvant être lu.
<b>La création de la base de données a échoué</b>	Vous avez activé la lecture vidéo ou l'affichage d'images JPEG alors qu'une base de données était en cours de création.	Créez de nouveau la base de données. (Page 98)



## Informations complémentaires

## iPod

Message	Causes possibles	Action corrective
<b>Lecture format</b>	Le début de la lecture et le début de l'émission des sons sont parfois décalés.	Attendez que le message disparaisse pour entendre les sons.
<b>Error-02-6X/-9X/-DX</b>	Panne de communication.	Déconnectez le câble de l'iPod. Quand le menu principal de l'iPod est affiché, reconnectez et réinitialisez l'iPod.
	Panne iPod.	Déconnectez le câble de l'iPod. Quand le menu principal de l'iPod est affiché, reconnectez et réinitialisez l'iPod.
<b>Error-02-67</b>	La version du firmware de l'iPod est ancienne.	Mettez à jour la version de l'iPod.
<b>Stop</b>	Absence de plages musicales.	Transférez les plages musicales sur l'iPod.
	Aucune plage musicale dans la liste en cours.	Sélectionnez une liste qui contient les plages musicales.
<b>Introuvable</b>	Aucune plage musicale connexe.	Transférez les plages musicales sur l'iPod.

## Étiquetage iTunes

Message	Causes possibles	Action corrective
<b>iPod plein. Informations non-tranférées</b>	La mémoire utilisée pour les informations d'étiquette sur l'iPod est pleine.	Synchronisez l'iPod avec iTunes et remettez de l'ordre dans la liste de lecture étiquetée.
<b>Mémoire pleine. Titres non chargés. Connecter iPod</b>	La mémoire flash de cet appareil utilisée pour le stockage temporaire est pleine.	Les informations d'étiquettes présentes sur cet appareil sont transférées automatiquement vers l'iPod lorsqu'un iPod est connecté.
<b>Le transfert a échoué. Connecter l'iPod à nouveau</b>	Les informations d'étiquette de cet appareil ne peuvent pas être transférées vers l'iPod.	Vérifiez l'iPod et essayez de nouveau.
<b>enregistrement titre échoué</b>	Les informations d'étiquette ne peuvent pas être enregistrées sur cet appareil.	Essayez de nouveau.
<b>Error-8D</b>	Une erreur s'est produite sur la mémoire FLASH ROM intégrée.	Coupez ou mettez le contact d'alimentation.

## Informations complémentaires

Message	Causes possibles	Action corrective
<b>Déjà enregistré</b>	Ces informations d'étiquette sont déjà enregistrées dans la mémoire.	Les informations d'étiquettes ne peuvent être enregistrées qu'une fois par plage musicale donnée. Il n'est pas possible de les enregistrer plusieurs fois.

## Bluetooth

Message	Causes possibles	Action corrective
<b>Error-10</b>	Coupure de courant au niveau du module Bluetooth de cet appareil.	Mettez le contact sur OFF, puis sur ACC ou ON. Si le message d'erreur s'affiche encore après l'exécution de cette action, consultez votre distributeur ou un centre d'entretien agréé par Pioneer.

## Pandora®

Message	Causes possibles	Action corrective
<b>Error-19</b>	Panne de communication.	Déconnectez le câble de l'iPod. Quand le menu principal de l'iPod est affiché, reconnectez et réinitialisez l'iPod.

Message	Causes possibles	Action corrective
<b>Démarrez app. Pandora à partir de l'appareil.</b>	L'application Pandora n'a pas encore démarré.	Démarrez l'application Pandora à partir de votre iPhone.

Message	Causes possibles	Action corrective
<b>Impossible d'enregistrer l'évaluation. Réessayez.</b>	Impossible d'enregistrer les évaluations de "Thumbs Up" et "Thumbs Down".	Réessayez ultérieurement.

Message	Causes possibles	Action corrective
<b>Impossible d'enregistrer signal. Réessayez.</b>	Impossible d'enregistrer les signets.	Réessayez ultérieurement.

Message	Causes possibles	Action corrective
<b>Maintenance système Pandora. Réessayez.</b>	Le système Pandora est en cours de maintenance.	Réessayez ultérieurement.

Message	Causes possibles	Action corrective
<b>Limite atteinte.</b>	Limite de saut atteinte.	Ne dépassez pas la limite de saut.

Message	Causes possibles	Action corrective
<b>Cette version de l'app. Pandora n'est pas prise en charge.</b>	Cette version de l'application Pandora n'est pas prise en charge.	Connectez un iPhone dont la version est compatible avec l'application Pandora installée.

Message	Causes possibles	Action corrective
<b>Vérification dispositif</b>	Message d'erreur de périphérique affiché dans l'application Pandora.	Vérifiez votre iPhone.

Message	Causes possibles	Action corrective
<b>Pandora ne peut pas lire de musique. Vérifiez l'appareil.</b>	Impossible de lire de la musique à partir de Pandora.	Vérifiez votre iPhone.

## Informations complémentaires

Message	Causes possibles	Action corrective
<b>Créer une station avec l'app. Pandora sur l'appareil.</b>	Aucune station trouvée.	Créez une station dans l'application Pandora sur votre iPhone.
<b>Pas de station active</b>	Aucune station sélectionnée.	Sélectionnez une station.
<b>Erreur de communication Merci de reconnecter l'appareil.</b>	En l'absence de confirmation après 10 tentatives à 750 ms, l'accessoire considère que la communication est interrompue et déconnecte PandoraLink.	Reconnectez votre iPod et essayez de nouveau.
<b>L'appareil n'a pas été enregistré. Aller au "Menu connexion Bluetooth" pour enregistrer l'appareil</b>	Aucun périphérique Bluetooth trouvé.	Suivez les instructions qui s'affichent à l'écran.
<b>La connexion a échoué Appuyer sur "Connect" pour recommencer</b>	La connexion Bluetooth ou la connexion à l'application Pandora a échoué.	Suivez les instructions qui s'affichent à l'écran.

Message	Causes possibles	Action corrective
<b>Déconnexion Appuyer sur "Connect" pour reconnecter l'appareil</b>	La connexion Bluetooth ou la connexion à l'application Pandora a été interrompue.	Suivez les instructions qui s'affichent à l'écran.

### Signification des messages d'erreur du réglage EQ auto

Quand une mesure correcte des caractéristiques acoustiques de l'habitacle de la voiture n'est pas possible à l'aide du réglage EQ auto, un message d'erreur peut s'afficher sur l'écran. Le cas échéant, consultez le tableau ci-après pour déterminer le problème et découvrir comment y remédier. Après avoir vérifié, essayez à nouveau.

Message	Causes possibles	Action corrective
<b>Merci de connecter le microphone pour la mesure Une fois terminé, appuyer sur HOME</b>	Le microphone n'est pas connecté.	Branchez fermement le microphone en option dans la prise.

## Informations complémentaires

Message	Causes possibles	Action corrective
<b>Erreur. Merci de vérifier le xxx</b>	Le microphone ne peut pas détecter la tonalité de mesure d'un des haut-parleurs.	<ul style="list-style-type: none"> <li>• Confirmez que les haut-parleurs sont connectés correctement.</li> <li>• Corrigez le réglage du niveau d'entrée de l'amplificateur de puissance connecté aux haut-parleurs.</li> <li>• Branchez fermement le microphone dans la prise.</li> </ul>

<b>Erreur. Merci de vérifier le bruit</b>	Le niveau de bruit environnant est trop élevé.	<ul style="list-style-type: none"> <li>• Arrêtez votre voiture dans un endroit tranquille et éteignez le moteur, la climatisation et le chauffage.</li> <li>• Placez le microphone correctement.</li> </ul>
---	--	---

<b>Erreur. Merci de vérifier la batterie</b>	La batterie de cet appareil n'est plus alimentée.	<ul style="list-style-type: none"> <li>• Connectez la batterie correctement.</li> <li>• Vérifiez la tension de la batterie.</li> </ul>
--	---	--

## Signification des messages

Messages	Traduction
<b>L'image peut apparaître inversée</b>	<b>Pioneer recommande d'utiliser une caméra qui génère des images inversées (images miroir). Dans le cas contraire, l'image sur l'écran peut apparaître inversée.</b>

## Informations complémentaires

## Liste des indicateurs

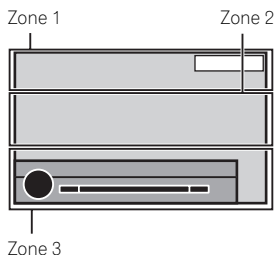

## Zone 1

	<b>Vol.</b>	Indique que le volume est réglé.
	<b>MUTE</b>	Indique que la fonction silencieuse est active.
	<b>ATT</b>	Indique que le son est atténué.

## Zone 2

	<b>Dolby D</b>	Indique quand des informations (étiquette) sur la plage musicale téléchargeable d'une station de radio sont reçues. Désactivé lorsque des données musicales (étiquette) d'une station HD Radio sont en cours d'enregistrement sur cette unité.
		Indique que le format numérique est le Dolby Digital.

<b>MPEG-A</b>	Indique que le format numérique est le MPEG Audio.
---------------	--

<b>LPCM</b>	Indique que le format numérique est le PCM Linéaire.
-------------	--

<b>48k16</b>	Indique la fréquence d'échantillonnage.
--------------	---

<b>DTS</b>	Indique que le format numérique est le DTS.
------------	---

<b>1 ch</b>	Indique le canal audio.
-------------	-------------------------

<b>1+1ch</b>
--------------

<b>2 ch</b>
-------------

<b>Multi ch</b>
-----------------

<b>PBCOn</b>	Indique qu'un disque avec PBC actif est en cours de lecture.
--------------	--

	<ul style="list-style-type: none"> <li>Indique qu'un téléphone cellulaire est connecté.</li> <li>Indique qu'un appel entrant a été reçu et qu'il n'a pas encore été pris en compte.</li> </ul>
--	--

	<p>Indique la force de la batterie du téléphone cellulaire.</p> <ul style="list-style-type: none"> <li>Le niveau affiché sur l'indicateur peut différer de la force réelle de la batterie.</li> <li>Si la force de la batterie n'est pas disponible, rien n'est affiché dans la zone indicateur de force de la batterie.</li> </ul>
--	---

## Informations complémentaires

	Indique que l'appareil Bluetooth connecté prend en charge uniquement le téléphone Bluetooth.
--	--

	Indique que l'appareil Bluetooth connecté prend en charge uniquement l'audio Bluetooth.
--	---

	Indique le titre de l'album lors de la réception des informations d'étiquette.
	Indique le titre de l'album de la plage musicale en cours de lecture pour les fichiers MP3/WMA/AAC/WAV.

	Indique le titre de la plage musicale lors de la réception des informations d'étiquette.
	Indique le titre de la plage musicale en cours de lecture pour les fichiers MP3/WMA/AAC/WAV.

	Indique le commentaire en cours de lecture.
--	---

	Indique le nom de la station sur laquelle vous êtes accordé.
--	--

	Indique le nom de l'interprète lors de la réception des informations d'étiquette.
	Indique le nom de l'interprète en cours de lecture pour les fichiers MP3/WMA/AAC/WAV.

	Indique les informations sur le téléphone cellulaire.
--	---

	Indique les informations sur le téléphone général.
--	--

	Indique les informations sur le téléphone du domicile.
--	--

	Indique les informations sur le téléphone professionnel.
--	--

	Indique les informations sur un autre téléphone.
--	--

	Indique le nom du compositeur.
--	--------------------------------

	Indique le nom de la catégorie.
--	---------------------------------

	Indique le nom du dossier contenant le fichier MP3/WMA/AAC/WAV en cours de lecture.
--	---

	Indique le nom du fichier MP3/WMA/AAC/WAV en cours de lecture.
--	--

<b>P.CH</b>	Indique le numéro de présélection de la station sur laquelle vous êtes accordé.
-------------	---

<b>CH</b>	Indique le canal de la station sur laquelle vous êtes accordé.
-----------	--



	Affiche les informations SiriusXM.
--	------------------------------------



	Indique le numéro du titre en cours de lecture.
--	---

	Indique le numéro du chapitre en cours de lecture.
--	--



	Indique le temps de relecture en cours de lecture.
--	--

## Informations complémentaires

	Indique lorsque la fonction alerte match est activée lors de la réception de stations SiriusXM.
	Indique le genre de la plage musicale en cours de lecture.

	Indique la force du signal du téléphone cellulaire.
	Indique qu'un téléphone Bluetooth est connecté.

### Zone 3

	Indique lorsqu'un signal radio est reçu.
	Indique lorsque l'audio analogique du signal HD Radio est reçu.
	Indique lorsque l'audio numérique du signal HD Radio est reçu.
	Indique lorsque les informations de la station HD Radio sont reçues.
	Touchez pour mettre BSM en service.
	Indique que EQ auto est activé.
	Indique lorsque cet appareil contient des informations sur la plage musicale (étiquette).
	Indique que l'appareil traite actuellement une opération comme une recherche.
	Indique quand créer la base de données en mode de navigation Musique.
	Indique quand enregistrer la base de données en mode de navigation Musique.

## Informations complémentaires

### Conseils sur la manipulation

#### Disques et lecteur

Utilisez des disques affichant l'un des logos suivants.



Utilisez des disques 12 cm. N'utilisez pas de disques 8 cm ni un adaptateur pour disques 8 cm.

Utilisez seulement des disques conventionnels de forme circulaire. N'utilisez pas de disques ayant une forme particulière.



Insérez uniquement un DVD-R/RW ou un CD-R/RW dans le logement de chargement des disques.

N'utilisez pas de disques fendillés, ébréchés, voilés ou présentant d'autres défauts, car ils peuvent endommager le lecteur.

Les disques CD-R/RW non finalisés ne peuvent pas être lus.

Ne touchez pas la surface enregistrée des disques.

Rangez les disques dans leur coffret dès que vous ne les écoutez plus.

Ne posez aucune étiquette sur la surface des disques, n'écrivez pas sur un disque, n'appliquez aucun agent chimique sur un disque.

Pour nettoyer un disque, essuyez le disque avec un chiffon doux en partant du centre vers l'extérieur.

La condensation peut perturber temporairement le fonctionnement du lecteur. Laissez celui-ci s'adapter à la température plus élevée pendant une heure environ. Essuyez également les disques humides avec un chiffon doux.

La lecture de certains disques peut être impossible en raison des caractéristiques du disque, de son format, de l'application qui l'a enregistré, de l'environnement de lecture, des conditions de stockage ou d'autres conditions.

Les cahots de la route peuvent interrompre la lecture d'un disque.

Certaines fonctions peuvent ne pas être disponibles sur certains DVD vidéo.

Il peut ne pas être possible de lire certains disques vidéo DVD.

Il n'est pas possible de lire des disques DVD-RAM.

Cet appareil n'est pas compatible avec des disques enregistrés au format AVCHD (Advanced Video Codec High Definition). N'insérez pas de disques AVCHD car vous risquez de ne pas pouvoir les éjecter.

Lors de l'utilisation de disques dont la surface de l'étiquette est imprimable, vérifiez les instructions et les avertissements des disques. L'insertion et l'éjection peuvent ne pas être possibles selon les disques. L'utilisation d'un tel disque risque d'endommager cet appareil.

Ne posez aucune étiquette disponible dans le commerce ou tout autre matériau sur la surface des disques.

- Les disques pourraient se déformer et devenir injouables.
- Les étiquettes pourraient se décoller pendant la lecture et empêcher l'éjection des disques, ce qui pourrait endommager l'appareil.

## Informations complémentaires

### Périphérique de stockage externe (USB, SD)

En fonction du périphérique de stockage externe (USB, SD), les problèmes suivants peuvent survenir.

- Le fonctionnement peut varier.
- Le périphérique de stockage peut ne pas être reconnu.
- Les fichiers peuvent ne pas être lus correctement.

### Périphérique de stockage USB

Posez toutes les questions utiles concernant votre périphérique de stockage USB au fabricant du périphérique.

Les connexions via un concentrateur USB ne sont pas prises en charge.

Ne connectez aucun périphérique autre qu'un périphérique de stockage USB.

Fixez fermement le périphérique de stockage USB lors de la conduite. Ne laissez pas le périphérique de stockage USB tomber sur le plancher, où il pourrait gêner le bon fonctionnement de la pédale de frein ou d'accélérateur.

En fonction du périphérique de stockage USB, les problèmes suivants peuvent survenir.

- Le fonctionnement peut varier.
- Le périphérique de stockage peut ne pas être reconnu.
- Les fichiers peuvent ne pas être lus correctement.
- Le périphérique peut générer des interférences sonores lorsque vous écoutez la radio.

### Carte mémoire SD

Cet appareil prend uniquement en charge les types suivants de cartes mémoire SD.

- SD
- SDHC

Conservez la carte mémoire SD hors de portée des enfants. Au cas où la carte mémoire SD serait avalée, consultez immédiatement un médecin.

Ne touchez pas les connecteurs de la carte mémoire SD directement avec vos doigts ou avec un ustensile métallique.

N'insérez rien d'autre qu'une carte mémoire SD dans le logement prévu à cet effet. Si un objet métallique (une pièce, par exemple) est inséré dans le logement, les circuits internes peuvent se casser et entraîner des anomalies de fonctionnement.

N'insérez pas une carte mémoire SD endommagée (ondulée, étiquette décollée, par exemple), faute de quoi elle risque de ne pas être éjectée du logement.

N'insérez pas la carte mémoire SD de force dans le logement prévu à cet effet, faute de quoi la carte ou l'appareil risque d'être endommagé.

Lors de l'éjection d'une carte mémoire SD, appuyez sur la carte et maintenez-la jusqu'à ce qu'un déclic soit émis. Veillez à ne pas relâcher immédiatement le doigt après avoir appuyé sur la carte car celle-ci peut être éjectée de son logement et de provoquer une détérioration ou une blessure. Si la carte est éjectée de son logement, vous risquez également de la perdre.

## Informations complémentaires

### iPod

Pour garantir un fonctionnement correct, reliez le câble du connecteur de la station d'accueil de l'iPod directement à cet appareil.

Attachez fermement l'iPod pendant que vous conduisez. Ne laissez pas l'iPod tomber sur le plancher, où il pourrait gêner le bon fonctionnement de la pédale de frein ou d'accélérateur.

Quelques mots sur les réglages de l'iPod

- Lorsqu'un iPod est connecté, cet appareil désactive le réglage EQ (égaliseur) de l'iPod afin d'optimiser l'acoustique. Le réglage EQ original est rétabli lorsque l'iPod est déconnecté.
- Vous ne pouvez pas mettre la fonction de répétition hors service sur l'iPod quand vous utilisez cet appareil. La fonction de répétition est positionnée automatiquement sur répétition de toutes les plages quand vous connectez l'iPod à cet appareil.

Tout texte incompatible enregistré sur l'iPod ne sera pas affiché par cet appareil.

### Disques DVD-R/W

Les disques DVD-R/W non finalisés qui ont été enregistrés avec le format Vidéo (mode vidéo) ne peuvent pas être lus.

La lecture de disques DVD-R/W peut ne pas être possible à cause des caractéristiques du disque, de rayures ou de poussière sur le disque, ou de saleté, de condensation, etc. sur la lentille de cet appareil.

Selon les paramètres de l'application et l'environnement, la lecture de disques enregistrés sur un ordinateur peut ne pas être possible. (Pour les détails, contactez le fabricant de l'application.)

### Disques CD-R/RW

Quand vous utilisez des disques CD-R/RW, la lecture n'est possible qu'avec des disques qui ont été finalisés.

La lecture de disques CD-R/RW enregistrés sur un graveur de CD musicaux ou un ordinateur peut ne pas être possible à cause des caractéristiques du disque, de rayures ou de poussière sur le disque, ou de saleté, de condensation, etc. sur la lentille de l'appareil.

Selon les paramètres de l'application et l'environnement, la lecture de disques enregistrés sur un ordinateur peut ne pas être possible. (Pour les détails, contactez le fabricant de l'application.)

La lecture de disques CD-R/RW peut devenir impossible en cas d'exposition directe à la lumière du soleil, de températures élevées, ou en raison des conditions de stockage dans le véhicule. Les titres et autres informations textuelles gravées sur les CD-R/RW peuvent ne pas être affichés par cet appareil (en cas de données audio (CD-DA)).

### DualDiscs

Les DualDiscs sont des disques à deux faces avec un CD enregistrable pour l'audio sur une face et un DVD enregistrable pour la vidéo sur l'autre. La lecture de la face DVD est possible avec cet appareil. Cependant, comme la face CD des DualDiscs n'est pas physiquement compatible avec le standard CD général, la lecture de la face CD sur cet appareil peut ne pas être possible.

## Informations complémentaires

Charger et éjecter fréquemment un DualDisc peut provoquer des rayures sur le disque. Des rayures importantes peuvent entraîner des problèmes de lecture sur cet appareil. Dans certains cas, un DualDisc peut se retrouver bloqué dans le logement pour CD et ne sera pas éjecté. Pour éviter cela, nous vous recommandons de vous abstenir d'utiliser des DualDiscs avec cet appareil. Pour des informations plus détaillées sur les DualDiscs, veuillez vous reporter aux informations fournies par le fabricant des disques.

### Fichiers image JPEG

JPEG est un acronyme pour Joint Photographic Experts Group et fait référence à un standard de technologie de compression d'image fixe.

Les fichiers sont compatibles avec les images fixes Baseline JPEG et EXIF 2.1 jusqu'à une résolution de 8 192 × 7 680. (Le format EXIF est le plus souvent utilisé avec les appareils photo numériques.)

La lecture de fichiers EXIF qui ont été traités par un ordinateur peut ne pas être possible.

Il n'y a pas de compatibilité JPEG progressif.

### Fichiers vidéo DivX

En fonction de la composition de l'information sur les fichiers telle que le numéro de stream audio ou la taille de fichier, il peut se produire un léger retard lors de la lecture des disques.

Certaines opérations spéciales peuvent être interdites à cause de la composition des fichiers DivX.

Des fichiers DivX téléchargés seulement à partir d'un site partenaire DivX sont une garantie de fonctionnement correct. Les fichiers DivX non autorisés peuvent ne pas fonctionner correctement.

Les fichiers de location DRM ne peuvent pas être utilisés jusqu'à ce que la lecture ait démarré.

Taille de fichier recommandée : 2 Go maximum avec un débit de transmission de 2 Mb/s maximum.

Le code ID de cet appareil doit être enregistré auprès d'un fournisseur de VOD DivX pour lire des fichiers VOD DivX. Pour plus d'informations sur les codes ID, reportez-vous à la page 112, *Affichage de votre code d'enregistrement VOD DivX®*.

Pour plus de détails sur DivX, visitez le site suivant : <http://www.divx.com/>

### Fichiers vidéo MPEG-1/MPEG-2/MPEG-4

La durée de lecture écoulee peut ne pas être affichée correctement.

#### Important

- Quand vous donnez un nom à un fichier image JPEG, ajoutez l'extension de nom de fichier correspondante (.jpg, .jpeg ou .jpe).
- Cet appareil lit des fichiers avec ces extensions (.jpg, .jpeg ou .jpe) comme des fichiers image JPEG. Pour éviter des dysfonctionnements, n'utilisez pas ces extensions pour des fichiers autres que des fichiers image JPEG.

## Informations complémentaires

### Formats audio compatibles (USB)

#### WAV

Extension de fichier : .wav

Bits de quantification : 8 et 16 (LPCM), 4 (MS ADPCM)

Fréquence d'échantillonnage : 16 kHz à 48 kHz (LPCM), 22,05 kHz et 44,1 kHz (MS ADPCM)

### Compatibilité des formats audio compressés (disque, USB, SD)

#### WMA

Extension de fichier : .wma

Débit binaire : 48 kbit/s à 320 kbit/s (CBR), VBR

Fréquence d'échantillonnage : 32 kHz à 48 kHz

Windows Media™ Audio Professional, Lossless, Voice/DRM Stream/Stream avec vidéo : incompatible

#### MP3

Extension de fichier : .mp3

Débit binaire : 8 kbit/s à 320 kbit/s (CBR), VBR

Fréquence d'échantillonnage : 8 kHz à 48 kHz (32 kHz, 44,1 kHz, 48 kHz pour accentuation)

Version étiquette ID3 compatible : 1.0, 1.1, 2.2, 2.3, 2.4 (la Version 2.x de l'étiquette ID3 a priorité sur la Version 1.x.)

Liste de lecture m3u : incompatible

MP3i (MP3 interactif), mp3 PRO : incompatible

### AAC

Format compatible : AAC encodé par iTunes

Extension de fichier : .m4a

Fréquence d'échantillonnage : 11,025 kHz à 48 kHz

Débit binaire : 16 Kbits/s à 320 Kbits/s

Apple Lossless : incompatible

Fichier AAC acheté sur le iTunes Store (extension de fichier .m4p) : incompatible

### Compatibilité DivX

Format compatible : format vidéo DivX implémenté en relation avec les standards DivX

Extensions de fichier : .avi ou .divx

Format DivX Ultra : incompatible

Format DivX HD : incompatible

Fichiers DivX sans données vidéo : incompatible

DivX plus : incompatible

Codec audio compatible : MP2, MP3, Dolby Digital

LPCM : compatible

Débit binaire : 8 kbit/s à 320 kbit/s (CBR), VBR

Fréquence d'échantillonnage : 8 kHz à 48 kHz

Extension de fichier de sous-titres externes compatible : .srt

### Vidéo MPEG-1/MPEG-2/MPEG-4

Extensions de fichier : .mpg ou .mpeg (MPEG-1/MPEG-2), .avi (MPEG-4)

Codec audio compatible : MP2 (MPEG-1/MPEG-2), MP2, MP3, Dolby Digital (MPEG-4)

H.264 (MPEG-4AVC) : compatible

## Informations complémentaires

LPCM : incompatible

Débit binaire : 8 Kbits/s à 320 Kbits/s (CBR), VBR

Fréquence d'échantillonnage : 8 kHz à 48 kHz

### Informations supplémentaires

Certains caractères d'un nom de fichier (incluant l'extension de fichier) ou d'un nom de dossier peuvent ne pas être affichés.

Cet appareil peut ne pas fonctionner correctement selon l'application utilisée pour encoder les fichiers WMA.

Il peut se produire un léger retard au début de la lecture de fichiers audio intégrés avec des données image ou de fichiers audio stockés sur un périphérique de stockage USB avec de nombreuses hiérarchies de dossiers.

### Disque (CD/DVD)

Dossiers pouvant être lus : jusqu'à 99 sur CD-R/RW

Dossiers pouvant être lus : jusqu'à 700 sur DVD-R/RW

Fichiers pouvant être lus : jusqu'à 999 sur CD-R/RW

Fichiers pouvant être lus : jusqu'à 3 500 sur DVD-R/RW

Système de fichiers : ISO 9660 Niveau 1 et 2, Romeo, Joliet, UDF 1.02 (DVD-R/RW)

Lecture multi-session : compatible

Transfert des données en écriture par paquet : incompatible

Quelle que soit la durée du silence entre les plages musicales de l'enregistrement original, la lecture des disques d'audio compressé s'effectue avec une courte pause entre les plages musicales.

### Périphérique de stockage externe (USB, SD)

Dossiers pouvant être lus : jusqu'à 1 500 (jusqu'à 700 pour DivX/MPEG-1/MPEG-2/MPEG-4)

Fichiers pouvant être lus : jusqu'à 15 000

Lecture des fichiers protégés par des droits d'auteur : incompatible

Périphérique de stockage externe partitionné (USB) : seule la première partition pouvant être lue sera lue.

Les cartes MMC (Multi Media Card) ne sont pas compatibles.

### ⚠ PRÉCAUTION

- Pioneer n'accepte aucune responsabilité en cas de perte de données sur le périphérique de stockage USB, même si la perte de données se produit pendant l'utilisation de cet appareil.
- Pioneer ne garantit pas la compatibilité avec tous les périphériques de stockage de masse USB et décline toute responsabilité en cas de perte de données sur des lecteurs multimédia, smartphones ou autres périphériques lors de l'utilisation de ce produit.
- Ne laissez pas les disques, le périphérique de stockage externe (USB, SD) ou l'iPod dans un lieu où les températures sont élevées.

## Informations complémentaires

### Compatibilité iPod

Cet appareil prend en charge uniquement les modèles d'iPod suivants. Les versions du logiciel iPod prises en charge sont indiquées ci-dessous. Les versions antérieures ne sont pas prises en charge.

Conçu pour

- iPod touch 5ème génération (version logicielle 6.0.1)
- iPod touch 4ème génération (version logicielle 5.1.1)
- iPod touch 3ème génération (version logicielle 5.1.1)
- iPod touch 2ème génération (version logicielle 4.2.1)
- iPod touch 1ère génération (version logicielle 3.1.3)
- iPod classic 160 Go (version logicielle 2.0.4)
- iPod classic 120 Go (version logicielle 2.0.1)
- iPod classic (version logicielle 1.1.2)
- iPod avec vidéo (version logicielle 1.3)
- iPod nano 7ème génération (version logicielle 1.0.1)
- iPod nano 6ème génération (version logicielle 1.2)
- iPod nano 5ème génération (version logicielle 1.0.2)
- iPod nano 4ème génération (version logicielle 1.0.4)
- iPod nano 3ème génération (version logicielle 1.1.3)
- iPod nano 2ème génération (version logicielle 1.1.3)
- iPod nano 1ère génération (version logicielle 1.3.1)
- iPhone 5 (version logicielle 6.0.1)
- iPhone 4S (version logicielle 5.1.1)
- iPhone 4 (version logicielle 5.1.1)
- iPhone 3GS (version logicielle 5.1.1)
- iPhone 3G (version logicielle 4.2.1)
- iPhone (version logicielle 3.1.3)

Selon la génération ou la version de l'iPod, certaines fonctions peuvent ne pas être disponibles.

Les opérations peuvent différer selon la version du logiciel iPod.

Pour des détails sur la compatibilité fichier/format, reportez-vous aux manuels de l'iPod.

Livre audio, podcast : compatible

### ⚠ PRÉCAUTION

Pioneer n'accepte aucune responsabilité en cas de perte de données sur l'iPod, même si la perte de données se produit pendant l'utilisation de cet appareil.

### Quelques mots sur l'étiquetage iTunes

Cette fonction ne peut pas être utilisée avec les modèles d'iPods suivants.

- iPod touch 4ème génération
- iPod touch 3ème génération
- iPod touch 2ème génération
- iPod touch 1ère génération
- iPod classic 160 Go
- iPod classic 120 Go
- iPod classic
- iPod avec vidéo
- iPod nano 6ème génération
- iPod nano 5ème génération
- iPod nano 4ème génération
- iPod nano 3ème génération
- iPhone 4S
- iPhone 4
- iPhone 3GS
- iPhone 3G
- iPhone

## Informations complémentaires

Les informations sur la plage musicale (étiquette) peuvent être enregistrées sur votre iPod à partir de la station d'émission. Les plages musicales se présenteront sous forme de liste de lecture appelée "Liste de lecture étiquetée" dans iTunes lors de la synchronisation suivante de votre iPod. Vous pouvez ensuite directement acheter des plages musicales auprès du magasin iTunes Store.

Les plages musicales étiquetées et la plage musicale que vous pouvez acheter auprès du magasin iTunes Store peuvent différer. N'oubliez pas de valider la plage musicale avant de procéder à son achat.

Si vous ne pouvez pas utiliser normalement cette fonction, mettez à jour le firmware de votre iPod.

### Séquence des fichiers audio

Sur cet appareil, l'utilisateur ne peut pas affecter de numéros de dossier ni spécifier les séquences de lecture.

#### Exemple de hiérarchie

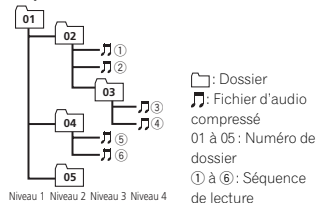

### Disque

La séquence de sélection des dossiers ou d'autres opérations peut différer en fonction du logiciel de codage ou d'écriture.

### Périphérique de stockage externe (USB, SD)

La séquence de lecture est la même que la séquence enregistrée dans le périphérique de stockage externe (USB, SD).

Pour spécifier la séquence de lecture, la méthode suivante est recommandée.

- 1 Créez un nom de fichier en incluant des nombres qui spécifient la séquence de lecture (par exemple, 001xxx.mp3 et 099yyy.mp3).
- 2 Placez ces fichiers dans un dossier.
- 3 Enregistrez le dossier contenant les fichiers sur le périphérique de stockage externe (USB, SD).

Toutefois, avec certains environnements système, vous ne pouvez pas spécifier la séquence de lecture.

Pour les lecteurs audio portables USB, la séquence est différente et dépend du lecteur.

### Utilisation correcte de l'afficheur

#### ⚠ PRÉCAUTION

- Si un liquide ou un corps étranger pénètre à l'intérieur de cet appareil, coupez immédiatement l'alimentation et consultez votre revendeur ou le Centre d'Entretien agréé par PIONEER le plus proche. N'utilisez pas l'appareil dans cette situation parce que cela pourrait provoquer un incendie, une électrocution ou une autre panne.
- Si vous remarquez de la fumée, un bruit ou une odeur étrange, ou tout autre signe anormal en provenance de l'écran, coupez immédiatement l'alimentation et consultez votre revendeur ou le Centre d'Entretien agréé par PIONEER le plus proche. L'utilisation de cet appareil dans cette situation peut provoquer des dommages permanents pour le système.

## Informations complémentaires

- Ne démontez pas et ne modifiez pas cet appareil, car il existe à l'intérieur des composants haute tension qui peuvent provoquer une électrocution. Consultez toujours votre revendeur ou le Centre d'Entretien agréé par PIONEER le plus proche pour tout examen, réglage ou réparation internes.
- Des petits points noirs ou blancs (points brillants) peuvent apparaître sur l'écran LCD. Ceux-ci sont dus aux caractéristiques de l'écran LCD et n'indiquent pas un dysfonctionnement.
- Quand vous utilisez un téléphone cellulaire, maintenez l'antenne éloignée de l'écran pour éviter la perturbation des images vidéo par l'apparition de taches, de bandes colorées, etc.

### Soin à apporter à l'afficheur

- Ne touchez jamais l'écran avec autre chose que votre doigt quand vous utilisez la fonction clavier tactile. L'écran se raye facilement.
- Quand l'écran est soumis à la lumière directe du soleil pendant une période prolongée, il devient très chaud, ce qui peut entraîner des dommages pour l'écran LCD. Évitez autant que possible d'exposer le module d'affichage à la lumière directe du soleil.
- L'afficheur doit être utilisé dans les plages de température comprises entre 14 °F et 140 °F. À des températures supérieures ou inférieures à cette plage de température de fonctionnement, l'afficheur peut ne pas fonctionner normalement.
- L'écran LCD est exposé pour accroître sa visibilité à l'intérieur du véhicule. N'appuyez pas fortement dessus car cela pourrait l'endommager.
- Ne poussez pas l'écran LCD avec force car cela pourrait le rayer.

### Écran à cristaux liquides (LCD)

- La chaleur du chauffage peut endommager l'écran LCD, et l'air froid de la climatisation peut provoquer la formation d'humidité à l'intérieur de l'écran, pouvant entraîner des dommages.

### Rétroéclairage à DEL (diode électroluminescente)

- À des températures basses, l'utilisation du rétroéclairage à DEL peut accentuer le retard d'image et diminuer la qualité de l'image en raison des caractéristiques de l'écran LCD. La qualité de l'image s'améliorera avec une augmentation de la température.
- Pour protéger le rétroéclairage à DEL, l'afficheur s'assombrit dans les environnements suivants :
  - Sous le rayonnement direct du soleil
  - Près d'un événement de chauffage
- La durée de vie du rétroéclairage à DEL est supérieure à 10 000 heures. Elle peut toutefois diminuer lorsque les températures sont élevées.
- Quand le rétroéclairage à DEL atteint la fin de sa durée de vie, l'écran devient sombre et l'image n'est plus affichée. Le cas échéant, consultez votre revendeur ou le Centre d'Entretien agréé par PIONEER le plus proche.

### Comment garder l'afficheur en bon état

- Pour enlever la poussière de l'écran ou nettoyer l'afficheur, mettez d'abord le système hors tension, puis essayez avec un chiffon doux et sec.



## Informations complémentaires

- Quand vous essayez l'écran, faites attention de ne pas en rayer la surface. N'utilisez pas de produits de nettoyage chimiques durs ou abrasifs.

### Profils Bluetooth

Pour utiliser la technologie sans fil Bluetooth, les appareils doivent pouvoir interpréter certains profils. Cet appareil est compatible avec les profils suivants.

- GAP (Generic Access Profile)
- SDP (Service Discovery Protocol)
- OPP (Object Push Profile)
- HFP (Hands Free Profile)
- HSP (Head Set Profile)
- PBAP (Phone Book Access Profile)
- A2DP (Advanced Audio Distribution Profile)
- AVRCP (Audio/Video Remote Control Profile) 1.3
- SPP (Serial Port Profile) 1.1

### Licence, Avis de non-responsabilité de garantie et Limites de responsabilité

Ce produit fait appel à des principes technologiques destinés à interdire la piraterie des œuvres protégées par des droits d'auteur, principes qui sont eux-mêmes couverts aux États-Unis par des brevets et d'autres formes de propriété intellectuelle appartenant à Rovi Corporation. La rétro-technique et le désassemblage sont proscrits.

#### Avis de non-responsabilité

LES GARANTIES STIPULÉES DANS LA GARANTIE LIMITÉE DE PIONEER SONT LES SEULES GARANTIES PROPOSÉES PAR PIONEER OU L'UN DE SES CONCÉDANTS DE LICENCE. LE CAS ÉCHÉANT, PIONEER ET SES CONCÉDANTS DE LICENCE DÉCLINENT EXPRESSÉMENT TOUTE AUTRE GARANTIE, EXPRESS OU IMPLICITE, NOTAMMENT MAIS SANS S'Y LIMITER, DES GARANTIES DE VALEUR MARCHANDE ET D'ADAPTATION À UN USAGE PARTICULIER.

#### Limites de responsabilité

DANS LES LIMITES AUTORISÉES PAR LA LOI, NI PIONEER NI SES CONCÉDANTS DE LICENCE NE SERONT TENUS POUR RESPONSABLE ENVERS VOUS OU TOUTE AUTRE PARTIE POUR TOUT DOMMAGE INDIRECT, CONSÉCUTIF, ACCIDENTEL, PUNITIF OU SPÉCIAL. QUELLE QUE SOIT LA FORME D'ACTION, SOUS CONTRAT OU À TORT, NOTAMMENT UNE NÉGLIGENCE, MÊME SI LESDITES PARTIES ONT ÉTÉ INFORMÉES DE LA POSSIBILITÉ DE TELS DOMMAGES.

DANS LES LIMITES AUTORISÉES PAR LA LOI, LA RESPONSABILITÉ TOTALE DE PIONEER OU DE SES CONCÉDANTS DE LICENCE QUELLE SOIT LIÉE OU NON À VOTRE UTILISATION DES PRODUITS, NOTAMMENT MAIS SANS S'Y LIMITER, TOUTE RÉCLAMATION DE GARANTIE OU TOUTE RÉCLAMATION DE DOMMAGE DE BIEN, DÉCÈS OU INCAPACITÉ, QUELLE QUE SOIT LA FORME ET QUE L'ACTION OU LA RÉCLAMATION S'APPUIE SUR UN CONTRAT OU À TORT (NOTAMMENT UNE NÉGLIGENCE), LA RESPONSABILITÉ DU PRODUIT OU TOUTE AUTRE THÉORIE JURIDIQUE, NE DÉPASSERA PAS MILLE DOLLARS (1 000 \$ USD).

## Informations complémentaires

CERTAINES JURIDICTIONS N'AUTORISENT PAS L'EXCLUSION DE DOMMAGES OU LA LIMITATION DE RESPONSABILITÉ ET LES EXCLUSIONS OU LIMITATIONS CI-DESSUS, DANS LES LIMITES AUTORISÉES PAR LA LOI, PEUVENT NE PAS S'APPLIQUER À VOUS. VOS DROITS SPÉCIFIQUES PEUVENT VARIER D'UNE JURIDICTION À UNE AUTRE.

### Bluetooth

La marque de mot et les logos *Bluetooth*® sont des marques déposées appartenant à Bluetooth SIG, Inc. et toute utilisation de ces marques par PIONEER CORPORATION est faite sous licence. Les autres marques de commerce ou noms commerciaux sont la propriété de leur propriétaire respectif.

### DVD vidéo

*DVD* est une marque commerciale de DVD Format/Logo Licensing Corporation.

### iTunes

Apple et iTunes sont des marques commerciales d'Apple Inc., enregistrées aux États-Unis et dans d'autres pays.

### MP3

La vente de ce produit comporte seulement une licence d'utilisation privée, non commerciale, et ne comporte pas de licence ni n'implique aucun droit d'utilisation de ce produit pour une diffusion commerciale (c'est-à-dire générant des revenus) en temps réel (terrestre, par satellite, câble et/ou tout autre média), diffusion/streaming via internet, des intranets et/ou d'autres systèmes électroniques de distribution de contenu, telles que les applications audio payante ou audio à la demande. Une licence indépendante est requise pour de telles utilisations. Pour les détails, veuillez visiter le site <http://www.mp3licensing.com>.

### WMA

Windows Media est une marque déposée ou une marque commerciale de Microsoft Corporation aux États-Unis et/ou dans d'autres pays.

Ce produit intègre une technologie détenue par Microsoft Corporation, qui ne peut être utilisée et distribuée que sous licence de Microsoft Licensing, Inc.

### Carte mémoire SD

Le logo SD est une marque commerciale de SD-3C, LLC.

Le logo SDHC est une marque commerciale de SD-3C, LLC.

### iPod et iPhone

iPhone, iPod, iPod classic, iPod nano et iPod touch sont des marques commerciales d'Apple Inc., déposées aux États-Unis et dans d'autres pays.

Les accessoires électroniques portant la mention « Made for iPod » et « Made for iPhone » ont été conçus pour fonctionner respectivement avec un iPod ou un iPhone et sont certifiés conformes aux exigences d'Apple par le fabricant. Apple n'est pas responsable pour le fonctionnement de cet appareil ou de sa compatibilité avec les normes réglementaires et de sécurité. Veuillez noter que l'emploi de cet accessoire avec un iPod ou un iPhone peut affecter les performances sans fil.

### Android™ et Google Play

Android et Google Play sont des marques commerciales de Google Inc.

### HDMI®

Les termes HDMI et HDMI High-Definition Multimedia Interface ainsi que le logo HDMI sont des marques commerciales ou des marques déposées de HDMI Licensing, LLC aux États-Unis et dans d'autres pays.

## Informations complémentaires

### MHL

MHL, le logo MHL, et Mobile High-Definition Link sont des marques commerciales ou des marques déposées de MHL, LLC aux États-Unis et dans d'autres pays.

### Dolby Digital

Fabriqué sous licence de Dolby Laboratories. Dolby et le symbole double-D sont des marques déposées de Dolby Laboratories.

### DivX

DivX<sup>®</sup>, DivX Certified<sup>®</sup> et les logos associés sont des marques commerciales de Rovi Corporation ou de ses filiales et sont utilisés sous licence.

**À PROPOS DE LA VIDÉO DIVX :** DivX<sup>®</sup> est un format vidéo numérique créé par DivX, LLC, qui est une filiale de Rovi Corporation. Ceci est un appareil DivX Certified<sup>®</sup> officiel qui lit la vidéo DivX. Visitez le site [divx.com](http://divx.com) pour plus d'informations sur les outils logiciels permettant de convertir vos fichiers en vidéos DivX.

**À PROPOS DE LA VIDÉO DIVX À LA DEMANDE :** Cet appareil certifié DivX<sup>®</sup> doit être enregistré afin de pouvoir lire des vidéos DivX à la demande (VOD). Pour obtenir votre code d'enregistrement, localisez la section VOD DivX dans *Affichage de votre code d'enregistrement VOD DivX<sup>®</sup>*. Allez sur le site [vod.divx.com](http://vod.divx.com) pour savoir comment terminer votre enregistrement.

### Radio Satellite SiriusXM



SiriusXM et tous les autres logos et marques connexes sont des marques de commerce de Sirius XM Radio, Inc. Tous droits réservés.

### Radio Pandora<sup>®</sup> sur Internet

PANDORA, le logo PANDORA et la robe de la marque Pandora sont des marques de commerce ou des marques déposées de Pandora Media, Inc. Utilisation soumise à autorisation.

### MIXTRAX

MIXTRAX est une marque commerciale de PIONEER CORPORATION.

### libpng

Sachez que Pioneer ne répondra à aucune question sur le contenu du code source.

Cette licence légale a été, à l'origine, rédigée en anglais et ici traduite uniquement pour permettre au lecteur d'en comprendre le contenu. En conséquence, la licence traduite NE correspond PAS légalement au texte anglais d'origine. Cette copie des avis libpng est fournie pour votre commodité. En cas de divergence entre cette copie et les avis dans le fichier [png.h](http://png.h) faisant partie de la distribution libpng, ce dernier prévaut.

MENTION DE DROITS D'AUTEUR, LIMITATION DE RESPONSABILITÉ ET LICENCE :

Si vous modifiez libpng, vous pouvez insérer des avis supplémentaires immédiatement après cette phrase.

Ce code est accordé avec la licence libpng. Les versions libpng 1.2.6, 15 août 2004, à 1.5.0, 6 janvier 2011 sont des droits d'auteur (c) 2004, 2006-2010 Glenn Randers-Pehrson, et sont distribuées conformément à l'avis de non-responsabilité et à la licence de libpng-1.2.5 avec les personnes suivantes ajoutées à la liste des auteurs de rédaction  
Cosmin Truta

## Informations complémentaires

La version libpng 1.0.7 du 1er juillet 2000 à la version 1.2.5 du 3 octobre 2002 sont protégées par les droits d'auteur (c) 2000-2002 Glenn Randers-Pehrson, et sont distribuées sous les mêmes conditions de limitation de responsabilité et de licence que libpng-1.0.6 avec les ajouts suivants à la liste d'auteurs contributeurs

Simon-Pierre Cadieux  
Eric S. Raymond  
Gilles Vollant  
et avec les ajouts suivants à la limitation de responsabilité :

Il n'existe aucune garantie contre les possibilités de privation de jouissance de la bibliothèque ou contre les infractions aux droits des tiers. Il n'y a aucune garantie que notre travail ou la bibliothèque réponde à vos besoins ou usages particuliers. Cette bibliothèque est fournie avec tous les défauts qu'elle contient, l'utilisateur prend à sa charge la totalité des risques de qualité satisfaisante, de performances, d'exactitude et d'effort.

La version libpng 0.97 de janvier 1998 à la version 1.0.6 du 20 mars 2000 sont protégées par les droits d'auteur (c) 1998, 1999 Glenn Randers-Pehrson, et sont distribuées sous les mêmes conditions de limitation de responsabilité et de licence que libpng-0.96 avec les ajouts suivants à la liste d'auteurs contributeurs :

Tom Lane  
Glenn Randers-Pehrson  
Willem van Schaik  
La version libpng 0.89 de juin 1996 à la version 0.96 de mai 1997 sont protégées par les droits d'auteur (c) 1996, 1997 Glenn Randers-Pehrson, et sont distribuées sous les mêmes conditions de limitation de responsabilité et de licence que libpng-0.88 avec les ajouts suivants à la liste d'auteurs contributeurs :

John Bowler  
Kevin Bracey  
Sam Bushell  
Magnus Holmgren  
Greg Roelofs  
Tom Tanner  
La version libpng 0.5 de mai 1995 à la version 0.88 de janvier 1996 sont protégées par les droits d'auteur (c) 1995, 1996 Guy Eric Schalnat, Group 42, Inc.

Pour les besoins de cette mention de droits d'auteur et de licence, "auteurs contributeurs" est défini comme l'ensemble de personnes suivantes :

Andreas Dilger  
Dave Martindale  
Guy Eric Schalnat  
Paul Schmidt  
Tim Wegner  
La bibliothèque de référence PNG est fournie "TEL QUELLE". Les auteurs contributeurs et Group 42 Inc. réfutent toute garantie, explicite ou implicite, y compris mais sans limitation, les garanties de valeur marchande et d'adaptation à un usage quelconque. Les auteurs contributeurs et Group 42 Inc. ne sauraient être tenus responsables des dommages directs, indirects, accessoires, spéciaux, dommages et intérêts ou dommages consécutifs, pouvant survenir suite à l'utilisation de la bibliothèque de référence PNG, même s'ils ont été avertis de la possibilité de tels dommages.

Il est autorisé par le présent document d'utiliser, de copier, de modifier et de distribuer ce code source, ou des portions de celui-ci, à quelque fin que ce soit, gratuitement, sous réserve des restrictions suivantes :

1. L'origine de ce code source ne doit pas être présentée de manière mensongère.
2. Les versions modifiées doivent être clairement identifiées comme telles et ne doivent pas être présentées fallacieusement comme étant la source originale.

## Informations complémentaires

3. Cette mention de droit d'auteur ne doit pas être ôtée ou modifiée de toute source ou distribution de source modifiée.

Les auteurs contributeurs et Group 42, Inc. autorisent expressément, gratuitement, et encouragent à l'utilisation de ce code source en tant que composant soutenant le format de fichier PNG dans les produits commerciaux. Si vous utilisez ce code source dans un produit, nous apprécierions que vous nous mentionniez, mais ceci n'est pas une obligation.

Une fonction "png\_get\_copyright" vous est proposée, que vous pourrez utiliser facilement dans les cases "à propos de" et autres :  

```
printf("%s", png_get_copyright(NULL));
```

De plus, le logo PNG (en format PNG évidemment) est fourni dans les fichiers "pngbar.png" et "pngbar.jpg" (88x31) et "pngnow.png" (98x31). Libpng est un logiciel OSI Certified Open Source. OSI Certified Open Source est une marque de certification de l'Open Source Initiative.

Glenn Randers-Pehrson  
 glennrp at users.sourceforge.net  
 6 janvier 2011

## Informations complémentaires

### Tableau des codes de langue pour les DVD

Langue (code), code d'entrée			
Japonais (ja), <b>1001</b>	Dzonga (dz), <b>0426</b>	Kurde (ku), <b>1121</b>	Kinyarwanda (rw), <b>1823</b>
Anglais (en), <b>0514</b>	Ewé (ee), <b>0505</b>	Komi (kv), <b>1122</b>	Sanskrit (sa), <b>1901</b>
Français (fr), <b>0618</b>	Espéranto (eo), <b>0515</b>	Cornique (kw), <b>1123</b>	Sarde (sc), <b>1903</b>
Espagnol (es), <b>0519</b>	Estonien (et), <b>0520</b>	Kirghiz (ky), <b>1125</b>	Sindhi (sd), <b>1904</b>
Allemand (de), <b>0405</b>	Basque (eu), <b>0521</b>	Latin (la), <b>1201</b>	Sami du Nord (se), <b>1905</b>
Italien (it), <b>0920</b>	Persan (fa), <b>0601</b>	Luxembourgeois (lb), <b>1202</b>	Sango (sg), <b>1907</b>
Chinois (zh), <b>2608</b>	Peul (ff), <b>0606</b>	Ganda (lg), <b>1207</b>	Singhalais (si), <b>1909</b>
Hollandais, flamand (nl), <b>1412</b>	Finois (fi), <b>0609</b>	Limbourgeois (li), <b>1209</b>	Slovaque (sk), <b>1911</b>
Portugais (pt), <b>1620</b>	Fidjien (fj), <b>0610</b>	Lingala (ln), <b>1214</b>	Slovène (sl), <b>1912</b>
Suédois (sv), <b>1922</b>	Féroïen (fo), <b>0615</b>	Laotien (lo), <b>1215</b>	Samoaïen (sm), <b>1913</b>
Russe (ru), <b>1821</b>	Frison de l'ouest (fy), <b>0625</b>	Lituanien (lt), <b>1220</b>	Shona (sn), <b>1914</b>
Coréen (ko), <b>1115</b>	Irlandais (ga), <b>0701</b>	Luba-Katanga (lu), <b>1221</b>	Somali (so), <b>1915</b>
Grec (el), <b>0512</b>	Gaélique (gd), <b>0704</b>	Letton (lv), <b>1222</b>	Albanais (sq), <b>1917</b>
Afar (aa), <b>0101</b>	Galicien (gl), <b>0712</b>	Malgache (mg), <b>1307</b>	Serbe (sr), <b>1918</b>
Abkhaze (ab), <b>0102</b>	Guarani (gn), <b>0714</b>	Marshallais (mh), <b>1308</b>	Swazi (ss), <b>1919</b>
Avestique (ae), <b>0105</b>	Gujarâti (gu), <b>0721</b>	Maori (mi), <b>1309</b>	Sotho du Sud (st), <b>1920</b>
Afrikaans (af), <b>0106</b>	Manx (gv), <b>0722</b>	Macédonien (mk), <b>1311</b>	Soudanais (su), <b>1921</b>
Akan (ak), <b>0111</b>	Hausa (ha), <b>0801</b>	Malayalam (ml), <b>1312</b>	Swahili (sw), <b>1923</b>
Amharique (am), <b>0113</b>	Hébreu (he), <b>0805</b>	Mongol (mn), <b>1314</b>	Tamil (ta), <b>2001</b>
Aragonais (an), <b>0114</b>	Hindi (hi), <b>0809</b>	Marathi (mr), <b>1318</b>	Télougou (te), <b>2005</b>
Arabe (ar), <b>0118</b>	Hiri-Motu (ho), <b>0815</b>	Malais (ms), <b>1319</b>	Tadjik (tg), <b>2007</b>
Assamais (as), <b>0119</b>	Croate (hr), <b>0818</b>	Maltais (mt), <b>1320</b>	Thaï (th), <b>2008</b>
Avarique (av), <b>0122</b>	Haïtien (ht), <b>0820</b>	Birman (my), <b>1325</b>	Tigrinya (ti), <b>2009</b>
Aymara (ay), <b>0125</b>	Hongrois (hu), <b>0821</b>	Nauruan (na), <b>1401</b>	Turkmène (tk), <b>2011</b>
Azerbaïdjanais (az), <b>0126</b>	Arménien (hy), <b>0825</b>	Bokmål (nb), <b>1402</b>	Tagalog (tl), <b>2012</b>
Bachkir (ba), <b>0201</b>	Héréro (hz), <b>0826</b>	Ndébélé du Nord (nd), <b>1404</b>	Setswana (tn), <b>2014</b>
Biélorusse (be), <b>0205</b>	Interlingua (ia), <b>0901</b>	Népalais (ne), <b>1405</b>	Tongien (to), <b>2015</b>
Bulgare (bg), <b>0207</b>	Indonésien (in), <b>0904</b>	Ndonga (ng), <b>1407</b>	Turc (tr), <b>2018</b>
Bihari (bh), <b>0208</b>	Interlingue (ie), <b>0905</b>	Néo-norvégien (nn), <b>1414</b>	Tsonga (ts), <b>2019</b>
Bislama (bi), <b>0209</b>	Igbo (ig), <b>0907</b>	Norvégien (no), <b>1415</b>	Tatar (tt), <b>2020</b>
Bambara (bm), <b>0213</b>	Yi du Sichuan (ii), <b>0909</b>	Ndébéle du Sud (nr), <b>1418</b>	Twi (tw), <b>2023</b>

## Informations complémentaires

## Langue (code), code d'entrée

Bengali (bn), <b>0214</b>	Inupiaq (ik), <b>0911</b>	Navajo, Navaho (nv), <b>1422</b>	Tahitien (ty), <b>2025</b>
Tibétain (bo), <b>0215</b>	Ido (io), <b>0915</b>	Chichewa (ny), <b>1425</b>	Ouïghour (ug), <b>2107</b>
Breton (br), <b>0218</b>	Islandais (is), <b>0919</b>	Occitan (oc), <b>1503</b>	Ukrainien (uk), <b>2111</b>
Bosniaque (bs), <b>0219</b>	Inuktitut (iu), <b>0921</b>	Ojibwé (oj), <b>1510</b>	Urdû (ur), <b>2118</b>
Catalan (ca), <b>0301</b>	Javanais (jv), <b>1022</b>	Oromo (om), <b>1513</b>	Ouzbek (uz), <b>2126</b>
Tchéchène (ce), <b>0305</b>	Géorgien (ka), <b>1101</b>	Oriya (or), <b>1518</b>	Venda (ve), <b>2205</b>
Chamorro (ch), <b>0308</b>	Kikongo (kg), <b>1107</b>	Ossète (os), <b>1519</b>	Vietnamien (vi), <b>2209</b>
Corse (co), <b>0315</b>	Kikuyu (ki), <b>1109</b>	Pendjabi (pa), <b>1601</b>	Volapük (vo), <b>2215</b>
Cri (cr), <b>0318</b>	Kuanyama (kj), <b>1110</b>	Pali (pi), <b>1609</b>	Wallon (wa), <b>2301</b>
Tchèque (cs), <b>0319</b>	Kazakh (kk), <b>1111</b>	Polonais (pl), <b>1612</b>	Wolof (wo), <b>2315</b>
Slavon (cu), <b>0321</b>	Groenlandais (kl), <b>1112</b>	Pashto, Pachtò (ps), <b>1619</b>	Xhosa (xh), <b>2408</b>
Tchouvache (cv), <b>0322</b>	Cambodgien (km), <b>1113</b>	Quechua (qu), <b>1721</b>	Yiddish (ji), <b>2509</b>
Gallois (cy), <b>0325</b>	Kannada (kn), <b>1114</b>	Rhéo-Roman (rm), <b>1813</b>	Yoruba (yo), <b>2515</b>
Danois (da), <b>0401</b>	Kanuri (kr), <b>1118</b>	Kirundi (rn), <b>1814</b>	Zhuang (za), <b>2601</b>
Divehi (dv), <b>0422</b>	Kashmiri (ks), <b>1119</b>	Roumain (ro), <b>1815</b>	Zoulou (zu), <b>2621</b>

## Informations complémentaires

## Caractéristiques techniques

## Généralités

Tension d'alimentation	..... 14,4 V CC (10,8 V à 15,1 V acceptable)
Mise à la masse	..... Pôles négatif
Consommation maximale	..... 10,0 A
Dimensions (L x H x P):	
D	
Châssis	..... 178 mm x 100 mm x 165 mm
Panneau avant	..... 171 mm x 97 mm x 21 mm
Poids	..... 2,1 kg

## Affichage

Taille de l'écran/ratio d'aspect	..... 6,95 pouces de largeur/16:9 (surface d'affichage effective: 156,6 mm x 81,6 mm)
Pixels	..... 1 152 000 (2400 x 480)
Méthode d'affichage	..... TFT matrice active, type conducteur
Système de couleurs	..... Compatible NTSC/PAL/PAL-M/PAL-N/SECAM
Plage de température durable (hors tension)	..... -4 °F à +176 °F

## Audio

Puissance de sortie maximale	..... 50 W x 4 70 W x 1/2 Ω (pour le haut-parleur d'extrêmes graves)
Puissance de sortie continue	..... 22 W x 4 (50 Hz à 15 000 Hz, DHT 5 %, impédance de charge 4 Ω avec les deux canaux entraînés)
Impédance de charge	..... 4 Ω (4 Ω à 8 Ω (2 Ω pour 1 canal possible))
Niveau de sortie maximum de la sortie préamp	..... 4,0 V
Égaliseur (Égaliseur graphique à 8 bandes):	
Fréquence	..... 40 Hz/80 Hz/200 Hz/400 Hz/1 kHz/2,5 kHz/8 kHz/10 kHz
Gain	..... ±12 dB

## HPF:

Fréquence	..... 50 Hz/63 Hz/80 Hz/100 Hz/125 Hz
Pente	..... -12 dB/octave
Haut-parleur d'extrêmes graves (mono):	
Fréquence	..... 50 Hz/63 Hz/80 Hz/100 Hz/125 Hz
Pente	..... -18 dB/octave
Gain	..... +6 dB à -24 dB
Phase	..... Normale/Inverse
Accentuation des graves:	
Gain	..... +12 dB à 0 dB

## Lecteur DVD

Système	..... Lecteur DVD vidéo, CD Vidéo, CD, WMA, MP3, AAC, DivX, MPEG
Disques utilisables	..... DVD vidéo, CD Vidéo, CD, CD-R/RW, DVD-R/RW/DL
Numéro de région	..... 1
Réponse en fréquence	..... 5 Hz à 44 000 Hz (avec DVD, à la fréquence d'échantillonnage 96 kHz)
Rapport signal/bruit	..... 96 dB (1 kHz) (Réseau IHF-A) (niveau RCA)
Niveau de sortie:	
Vidéo	..... 1,0 Vc-c/75 Ω (±0,2 V)
Nombre de canaux	..... 2 (stéréo)
Format de décodage MP3	..... MPEG-1 & 2 Couche Audio 3
Format de décodage WMA	..... Ver. 7, 7.1, 8, 9, 10, 11, 12 (2 canaux audio) (Windows Media Player)
Format de décodage AAC	..... MPEG-4 AAC (fichiers encodés iTunes seulement) (.m4a) (Ver. 10.6 et antérieures)
Format de décodage DivX	..... Home Theater ver. 3, 4, 5, 2, 6 (.avi, .divx)
Format de décodage vidéo MPEG	..... MPEG-1 (.mpg, .mpeg, .dat) MPEG-2 PS (.mpg, .mpeg) MPEG-4 Part2 (Visual), MS-MPEG-4 Ver. 3 (.avi)

## Informations complémentaires

## USB

Spécification standard USB	USB 1.1, USB 2.0 haut débit
Alimentation maximale	1,0 A
Classe USB	MSC (Mass Storage Class) iPod (Audio Class, HID Class)
Système de fichiers	FAT12, FAT16, FAT32
Format de décodage MP3	MPEG-1 & 2 Couche Audio 3, audio MPEG-2.5

## Format de décodage WMA

Ver. 7, 7.1, 8, 9, 10, 11, 12 (2 canaux audio)	Ver. 7, 7.1, 8, 9, 10, 11, 12 (2 canaux audio)
(Windows Media Player)	(Windows Media Player)

## Format de décodage AAC

MPEG-4 AAC (fichiers encodés iTunes seulement)	MPEG-4 AAC (fichiers encodés iTunes seulement)
(Ver. 10.6 et antérieures)	(Ver. 10.6 et antérieures)

## WAV

## Format du signal WAV

PCM Linéaire, MS ADPCM	PCM Linéaire, MS ADPCM
(.wav)	(.wav)

## Fréquence d'échantillonnage

PCM Linéaire : 16 kHz, 22,05 kHz, 24 kHz, 32 kHz, 44,1 kHz, 48 kHz	PCM Linéaire : 16 kHz, 22,05 kHz, 24 kHz, 32 kHz, 44,1 kHz, 48 kHz
MS ADPCM : 22,05 kHz, 44,1 kHz	MS ADPCM : 22,05 kHz, 44,1 kHz

## DivX

## Format de décodage DivX

Home Theater ver. 4.xx, 5.xx, 6.xx (Ultra & HD sont exclus)	Home Theater ver. 4.xx, 5.xx, 6.xx (Ultra & HD sont exclus)
(.avi, .divx)	(.avi, .divx)

Débit binaire max. .... 8 000 Kbits/s

Taux d'échantillonnage max. .... 30 fps (En cas de résolution 720x480, MAX 25 fps en cas de 720x576)

Codec audio ..... MP2, MP3, PCM/MSAD  
PCM linéaire, AC-3

Taille de décodage ..... MAX :720(H) x 480(L), MIN : 48(H) x 48(L)

## H.264

## Format de décodage H.264

Profil de ligne de base  
(.mp4)

Débit binaire max. .... 8 000 Kbits/s

Taux d'échantillonnage max. .... 30 fps

Codec audio ..... AAC

Taille de décodage ..... MAX :720(H) x 1 280(L),  
MIN :48(H) x 48(L)

## WMV

## Format de décodage WMV

Profil principal (.wmv)

Débit binaire max. .... 8 000 Kbits/s

Taux d'échantillonnage max. .... 30 fps

Codec audio ..... WMA

Taille de décodage ..... MAX :720(H) x 1 280(L),  
MIN :48(H) x 48(L)

## MPEG-4

## Format de décodage vidéo MPEG-4

Profil simple L0/L1/L2/L3,  
profil simple avancé (.mp4)

Débit binaire max. .... 8 000 Kbits/s

Taux d'échantillonnage max. .... 30 fps

Codec audio ..... AAC

Taille de décodage ..... MAX :720(H) x 1 280(L),  
MIN :48(H) x 48(L)

## JPEG

## Format de décodage JPEG

Ligne de base (.jpeg, .jpg,  
.jpe, .jif)

Échantillonnage des pixels

4:2:2, 4:2:0

Taille de décodage ..... MAX :4 092(H) x 4 092(L),  
MIN :16(H) x 16(L)

Taille de fichier max. .... 8 Moctet

## SD

## Format physique compatible

Version 1.1

Système de fichiers ..... FAT12, FAT16, FAT32

## Format de décodage MP3

MPEG-1 & 2 Couche Audio 3,  
audio MPEG-2.5

## Informations complémentaires

## Format de décodage WMA

Ver. 7, 7.1, 8, 9, 10, 11, 12 (2 canaux audio)  
(Windows Media Player)

## Format de décodage AAC

MPEG-4 AAC (fichiers encodés iTunes seulement)  
(Ver. 10.6 et antérieures)

## WAV

## Format du signal WAV

PCM Linéaire, MS ADPCM  
(.wav)

## Fréquence d'échantillonnage

PCM Linéaire : 16 kHz, 22,05 kHz, 24 kHz, 32 kHz, 44,1 kHz, 48 kHz  
MS ADPCM : 22,05 kHz, 44,1 kHz

## DivX

## Format de décodage DivX

Home Theater ver. 4.xx, 5.xx, 6.xx (Ultra & HD sont exclus)  
(.avi, .divx)

Débit binaire max. .... 8 000 Kbits/s

Taux d'échantillonnage max. .... 30 fps (En cas de résolution 720x480, MAX 25 fps en cas de 720x576)

Codec audio ..... MP2, MP3, PCM/MSAD  
PCM linéaire, AC-3

Taille de décodage ..... MAX :720(H) x 480(L), MIN : 48(H) x 48(L)

## H.264

## Format de décodage H.264

Profil de ligne de base  
(.mp4)

Débit binaire max. .... 8 000 Kbits/s

Taux d'échantillonnage max. .... 30 fps

Codec audio ..... AAC

Taille de décodage ..... MAX :720(H) x 1 280(L),  
MIN :48(H) x 48(L)

## WMV

## Format de décodage WMV

Profil principal (.wmv)

Débit binaire max. .... 8 000 Kbits/s

Taux d'échantillonnage max. .... 30 fps

Codec audio ..... WMA

Taille de décodage ..... MAX :720(H) x 1 280(L),  
MIN :48(H) x 48(L)

## MPEG-4

## Format de décodage vidéo MPEG-4

Profil simple L0/L1/L2/L3,  
profil simple avancé (.mp4)

Débit binaire max. .... 8 000 Kbits/s

Taux d'échantillonnage max. .... 30 fps

Codec audio ..... AAC

Taille de décodage ..... MAX :720(H) x 1 280(L),  
MIN :48(H) x 48(L)

## JPEG

## Format de décodage JPEG

Ligne de base (.jpeg, .jpg,  
.jpe, .jif)

Échantillonnage des pixels

4:2:2, 4:2:0

Taille de décodage ..... MAX :4 092(H) x 4 092(L),  
MIN :16(H) x 16(L)

Taille de fichier max. .... 8 Moctet

## Syntoniseur FM

Gamme de fréquence ..... 87,9 MHz à 107,9 MHz

Sensibilité utile ..... 9 dBf (0,8 µV/75 Ω mono, S/B : 30 dB)

Rapport signal/bruit ..... 80 dB (diffusion numérique)  
(Réseau IHF-A)Rapport signal/bruit ..... 72 dB (diffusion analogique)  
(Réseau IHF-A)

## Syntoniseur AM

Gamme de fréquence ..... 530 kHz à 1 710 kHz

Sensibilité utile ..... 25 µV (S/B : 20 dB)

Rapport signal/bruit ..... 80 dB (diffusion numérique)  
(Réseau IHF-A)Rapport signal/bruit ..... 62 dB (diffusion analogique)  
(Réseau IHF-A)

## Informations complémentaires

### Bluetooth

Version ..... Certifié Bluetooth 3.0  
Puissance de sortie ..... +4 dBm maximum  
(Classe de puissance 2)

### Caractéristiques CEA2006



Puissance de sortie ..... 14 W eff. x 4 voies ( $4\Omega$  et  $\leq 1$   
% DHT+N)  
Rapport S/B ..... 91 dBA (référence : 1 W sur  
 $4\Omega$ )

### Remarque

Les caractéristiques et la présentation peuvent être modifiées sans avis préalable.

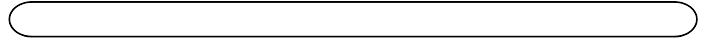
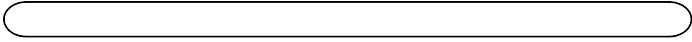

**01 Precauciones**

- INSTRUCCIONES DE SEGURIDAD IMPORTANTES **150**  
 Para garantizar la conducción segura del vehículo **150**  
 Para evitar la descarga de la batería **150**

**02 Antes de comenzar**

- Acerca de esta unidad **151**  
 Números de región de discos DVD vídeo **151**  
 Acerca de este manual **151**  
 Servicio posventa para productos Pioneer **152**  
 Visite nuestro sitio Web **152**  
 Uso y cuidado del mando a distancia **152**  
 Modo de demostración **152**

**03 Qué es cada cosa**

- Unidad principal **153**  
 Pantalla de inicio **153**  
 Activación y desactivación de la fuente **154**  
 Selección de una fuente **154**  
 Ajuste del volumen **154**  
 Mando a distancia **154**

**04 Operaciones comunes**

- Operaciones comunes para listas o ajustes de menú. **155**  
 Manejo del icono de desplazamiento y de la barra de tiempo **155**  
 Activación del teclado táctil **156**  
 Uso de la vista trasera **156**  
 Uso del monitor trasero **156**  
 Utilización del sound retriever **156**  
 Cambio del modo panorámico **156**

**05 Funcionamiento básico**

- Ajuste del ángulo de panel LCD y expulsión de medios **157**  
 Ajuste del reloj **158**

**06 Sintonizador de HD Radio™**

- Acerca de las emisoras HD Radio™ **158**  
 Funciones de sintonizador de HD Radio **159**

- Almacenamiento y recuperación de emisoras **159**  
 Almacenamiento de las emisoras con las señales más intensas **159**  
 Sintonización de señales potentes **159**  
 Uso del etiquetado de iTunes **159**  
 Cambio del modo de búsqueda **160**  
 Cambio del modo de recepción **160**

**07 Sintonizador SiriusXM**

- Introducción a las funciones del sintonizador SiriusXM **160**  
 Almacenamiento y recuperación de canales **161**  
 Selección de un canal de la pantalla de lista **161**  
 Cambio de la visualización de lista **161**  
 Selección directa de un canal SiriusXM **161**  
 Replay™ **162**  
 Uso del etiquetado de iTunes **162**  
 Uso de la función de alerta **162**  
 Configuración del control de padres **162**  
 Configuración de SiriusXM Tune Start™ **163**  
 Opciones de exploración **163**

**08 Disco (CD/DVD)**

- Introducción de funciones para películas **164**  
 Funciones de reproducción de sonido **165**  
 Cambio del tipo de archivo multimedia **165**  
 Uso del menú de DVD **166**  
 Reproducción aleatoria (shuffle) **166**  
 Repetición de reproducción **166**  
 Búsqueda de la parte que desea reproducir **166**  
 Selección de la salida de audio **167**  
 Reproducción PBC **167**  
 Selección de pistas de la lista de títulos de las pistas **167**  
 Selección de ficheros de la lista de nombres de ficheros **167**  
 Reproducción del contenido DivX® VOD **167**

**09 iPod**

- Control de iPod **168**  
 Funciones de imágenes en movimiento **168**  
 Funciones de reproducción de sonido **168**  
 Uso de la función iPod de la unidad desde el iPod **169**  
 Tecla de selección aleatoria **169**  
 Repetición de reproducción **169**  
 Reproducción de vídeos desde su iPod **169**  
 Búsqueda de un vídeo/tema musical en el iPod **170**  
 Cambio de la velocidad del audiolibro **170**  
 Visualización de listas relacionadas con la canción que se está reproduciendo (búsqueda de enlace) **170**

**10 AppRadio Mode**

- Operación de AppRadio Mode **171**  
 Ajuste de la conexión de aplicaciones **171**  
 Procedimiento de inicio **171**  
 Configuración del teclado **172**  
 Configuración de la mezcla de sonido de la aplicación **172**

**11 USB/SD**

- Funciones de imágenes en movimiento **173**  
 Funciones de reproducción de sonido **173**  
 Modo de búsqueda de música **174**  
 Funciones de reproducción de imágenes fijas **174**  
 Cambio del tipo de archivo multimedia **175**  
 Reproducción aleatoria (shuffle) **175**  
 Repetición de reproducción **175**  
 Selección de ficheros de la lista de nombres de ficheros **175**  
 Visualización de listas relacionadas con la canción que se está reproduciendo (búsqueda de enlace) **175**

- Reproducción de vídeos desde un dispositivo de almacenamiento externo (USB, SD) **175**  
 Reproducción del contenido DivX® VOD **175**  
 Captura de una imagen en archivos JPEG **175**  
 Configuración de la Resolución de pantalla avanzada **175**

**12 Audio Bluetooth**

- Funciones de reproducción de sonido **176**  
 Ajuste de audio Bluetooth **176**  
 Reproducción aleatoria (shuffle) **176**  
 Repetición de reproducción **176**

**13 Uso de MIXTRAX**

- Función MIXTRAX **177**  
 Función MIXTRAX EZ **177**  
 Inicio de la función MIXTRAX EZ **177**  
 Configuración del modo MIXTRAX **177**  
 Configuración del efecto **177**

**14 Flujo continuo (streaming) de Pandora®**

- Funciones de Pandora **178**  
 Selección y reproducción de la lista de emisoras/selección aleatoria de Pandora® **179**

**15 Teléfono Bluetooth**

- Funciones del teléfono Bluetooth **180**  
 Llamada a un número del directorio de teléfonos **181**  
 Selección de número por modo de búsqueda alfabético **181**  
 Inversión de nombres en el directorio de teléfonos **181**  
 Uso de las listas de llamadas perdidas, recibidas y marcadas **181**  
 Ajuste de respuesta automática **182**  
 Ajuste del volumen de escucha del interlocutor **182**  
 Cambio del tono de llamada **182**  
 Uso de las listas de marcaciones predefinidas **182**  
 Realización de una llamada ingresando el número de teléfono **182**



## Índice

- Ajuste del modo privado **182**
- Control de voz **182**
- 16 Configuración**
  - Funcionamiento del menú **183**
- 17 Ajustes de audio**
  - Uso del ajuste del fader/balance **183**
  - Uso del ajuste del balance **183**
  - Uso del ecualizador **183**
  - Uso del autoecualizador **184**
  - Uso del control central de sonido **184**
  - Ajuste de la sonoridad **184**
  - Uso de la salida de subgraves **184**
  - Intensificación de los graves **184**
  - Uso del filtro de paso alto **184**
  - Ajuste de los niveles de la fuente **185**
- 18 Configuración del reproductor de vídeo**
  - Ajuste del idioma de los subtítulos **185**
  - Ajuste del idioma del audio **185**
  - Ajuste del idioma de menús **186**
  - Ajuste de la visualización multiángulo del DVD **186**
  - Ajuste del formato **186**
  - Ajuste del intervalo del slideshow **186**
  - Ajuste del control de padres **186**
  - Ajuste del archivo de subtítulos DivX **187**
  - Visualización del código de registro de DivX® VOD **187**
  - Reproducción automática de DVD **187**
- 19 Ajustes del sistema**
  - Ajuste de la conexión de aplicaciones **188**
  - Cambio del ajuste de un equipo auxiliar **188**
  - Ajuste de la entrada de AV **188**
  - Configuración de la entrada RGB **188**
  - Configuración de la mezcla de sonido de la aplicación **188**
  - Actualización del firmware **188**
  - Visualización de la versión del firmware **188**
  - Configuración del modo MIXTRAX **188**
  - Cambio del ajuste de la imagen **188**
  - Selección del idioma del sistema **189**
- Configuración de SiriusXM Tune Start™ **189**
- Configuración del modo de demostración **189**
- Cambio del silenciamiento/atenuación del sonido **189**
- Ajuste de la salida posterior y del controlador de subgraves **189**
- Configuración del avance de etiquetas **190**
- Uso del teclado **190**
- Ajuste del desplazamiento continuo **190**
- Ajuste de audio Bluetooth **190**
- Borrado de la memoria Bluetooth **190**
- Actualización del software de la conexión Bluetooth **190**
- Visualización de la versión del sistema Bluetooth **190**
- Ajuste de la cámara retrovisora (cámara posterior) **190**
- EQ automático (ecualización automática) **191**
- Ajuste de la señal de vídeo **192**
- 20 Menú de favoritos**
  - Utilización del menú de favoritos **193**
- 21 Menú de conexión Bluetooth**
  - Funciones del menú de conexión Bluetooth **193**
- 22 Menú de tema**
  - Selección de la iluminación en color **194**
  - Selección del color OSD (on-screen display) **194**
  - Selección de la visualización de fondo **194**
- 23 Otras funciones**
  - Ajuste de las posiciones de respuesta del panel táctil (calibración del panel táctil) **195**
  - Uso de una fuente AUX **195**
  - Reinicio del microprocesador **196**
- 24 Conexión**
  - Conexión del cable de alimentación **198**

## Índice

- Conexión a un amplificador de potencia comprado por separado **199**
- Conexión con el componente de vídeo externo y el display **199**
- Conexión con una cámara retrovisora **200**
- iPod con conector Lightning **200**
- iPod con conector de 30 patillas **201**
- Android **201**
- Conexión del sintonizador opcional SiriusXM **202**
- 25 Instalación**
  - Instalación usando los agujeros para tornillos ubicados en ambos costados de la unidad **202**
  - Fijación del panel delantero **203**
  - Instalación del micrófono **203**
- Información adicional**
  - Solución de problemas **204**
  - Mensajes de error **206**
  - Comprensión de los mensajes de error del ajuste EQ automático **210**
  - Comprensión de los mensajes **210**
  - Lista de indicadores **210**
  - Pautas para el manejo **212**
  - Compatibilidad con audio (USB) **214**
  - Compatibilidad con audio comprimido (disco, USB, SD) **214**
  - Compatibilidad con iPod **215**
  - Secuencia de archivos de audio **215**
  - Uso correcto del display **216**
  - Perfiles Bluetooth **216**
  - Licencia, exención de responsabilidad sobre la garantía y limitación de responsabilidad **216**
  - Tabla de códigos de idioma para el DVD **219**
  - Especificaciones **220**

## Precauciones

### Gracias por haber adquirido este producto PIONEER.

Lea con detenimiento este manual antes de utilizar el producto por primera vez para que pueda darle el mejor uso posible. Es muy importante que lea y cumpla con la información que aparece bajo los mensajes de **ADVERTENCIA** y **PRECAUCIÓN** de este manual. *Una vez leído, guarde el manual en un lugar seguro y a mano para poder consultarlo en el futuro.*

## INSTRUCCIONES DE SEGURIDAD IMPORTANTES

Lea íntegramente estas instrucciones sobre el display y consérvelas para consultarlas en el futuro.

- 1 **No instale el display en un lugar que (i) pueda obstaculizar la visión del conductor; (ii) pueda alterar el funcionamiento de los sistemas operativos o los dispositivos de seguridad del vehículo, en particular los airbags y los botones de las luces de emergencia o (iii) pueda afectar a la capacidad del conductor para conducir el vehículo de manera segura.**
- 2 **No haga funcionar el display si al hacerlo desvía de alguna manera su atención de la conducción segura de su vehículo. Observe siempre las reglas de conducción segura y obedezca todas las leyes de tráfico existentes. Si tiene dificultades para hacer funcionar el sistema o leer el display, estacione el vehículo en un lugar seguro y haga los ajustes necesarios.**
- 3 **Recuerde usar siempre el cinturón de seguridad cuando conduzca el vehículo. En caso de accidente, las lesiones pueden ser mucho más graves si el cinturón de seguridad no está debidamente abrochado.**
- 4 **Nunca use auriculares mientras conduce.**

- 5 **Para promover la seguridad, ciertas funciones permanecerán desactivadas a menos que se active el freno de mano y el vehículo no esté en movimiento.**
- 6 **Nunca suba el volumen del display de tal manera que no pueda escuchar el tráfico exterior y los vehículos de emergencia.**

### ADVERTENCIA

**No trate de instalar o reparar este producto usted mismo. La instalación o la reparación de este producto por parte de personas sin cualificación ni experiencia en equipos electrónicos y accesorios para automóviles puede ser peligrosa y puede exponerle al riesgo de sufrir una descarga eléctrica u otros peligros.**

## Para garantizar la conducción segura del vehículo

### ADVERTENCIA

- **EL CABLE VERDE CLARO DEL CONECTOR DE ALIMENTACIÓN ESTÁ DISEÑADO PARA DETECTAR SI EL VEHÍCULO ESTÁ ESTACIONADO Y DEBE CONECTARSE CON EL LADO DE LA FUENTE DE ALIMENTACIÓN DEL INTERRUPTOR DEL FRENO DE MANO. LA CONEXIÓN O EL USO INCORRECTO DE ESTE CABLE PUEDE INFRINGIR LAS LEYES PERTINENTES Y OCASIONAR LESIONES FÍSICAS O DAÑOS GRAVES.**
- Para evitar el riesgo de daños y lesiones y la posible violación de las leyes pertinentes, esta unidad no debe usarse con una pantalla que sea visible para el conductor.
- Para evitar el riesgo de accidentes y la posible violación de las leyes pertinentes, no se debe nunca visualizar el vídeo en el asiento delantero mientras se esté conduciendo el vehículo.

## Precauciones

- En algunos países o estados, puede ser ilícita la visualización de imágenes en un display dentro de un vehículo, incluso por otras personas que no sean el conductor. En los casos en que resulten aplicables, estas normas deben respetarse y no deben usarse las funciones de vídeo de esta unidad.

Cuando intente ver un vídeo mientras esté conduciendo, aparecerá el aviso **"Queda estrictamente prohibido ver la fuente de vídeo del asiento delantero al conducir."** en el display delantero.

Para ver una imagen de vídeo en el display delantero, estacione el automóvil en un lugar seguro y active el freno de mano.

## Bloqueo del freno de mano

Algunas funciones (la visualización de vídeo y determinadas teclas del teclado táctil) de esta unidad pueden resultar peligrosas y/o constituir una infracción si se usan mientras conduce el vehículo. Para evitar el uso de estas funciones con el vehículo en marcha, hay un sistema de bloqueo que detecta cuándo está puesto el freno de mano. Si intenta utilizar las funciones mencionadas mientras conduce, éstas se desactivarán hasta que detenga el vehículo en un lugar seguro y (1) ponga el freno de mano, (2) suelte el freno de mano y luego (3) ponga de nuevo el freno de mano. Mantenga pisado el pedal del freno antes de soltar el freno de mano.

## Uso de un display conectado a la salida de monitor trasero

La salida del monitor trasero en esta unidad (**V OUT**) se utiliza para conectar un display posterior que permite ver vídeos a los pasajeros de los asientos traseros.

### ADVERTENCIA

**NUNCA** instale el display trasero en un lugar en donde el conductor pueda ver vídeos mientras conduce.

## Al utilizar la cámara retrovisora

Con una cámara retrovisora opcional, esta unidad puede utilizarse como ayuda extra para, por ejemplo, tener siempre vigilado un remolque o dar marcha atrás de manera segura al aparcarse en un espacio reducido.

### ADVERTENCIA

- **LA IMAGEN EN PANTALLA PUEDE APARECER AL REVÉS.**
- **UTILICE SÓLO ENTRADAS PARA VISTA AL REVÉS O IMAGEN DE ESPEJO EN LA CÁMARA RETROVISORA. OTROS USOS PODRÍAN PROVOCAR HERIDAS O DAÑOS.**

### PRECAUCIÓN

- la función de cámara retrovisora se debe utilizar para tener siempre vigilados los trailers, o al dar marcha atrás. No la utilice para fines lúdicos.
- Tenga en cuenta que los bordes de las imágenes de la cámara retrovisora pueden ser ligeramente diferentes dependiendo de si se muestran las imágenes a pantalla completa al dar marcha atrás y de si las imágenes se utilizan para comprobar la parte trasera cuando el vehículo se mueve hacia adelante.

## Para evitar la descarga de la batería

Mantenga el motor del vehículo encendido mientras use esta unidad para evitar descargar la batería.

## Precauciones

- Si se interrumpe la alimentación eléctrica de esta unidad, por motivos como la sustitución de la batería del vehículo, el microprocesador de la unidad vuelve a su estado inicial. Le recomendamos que transcriba los datos de ajuste de audio.

### ADVERTENCIA

No utilice la unidad con un vehículo que carezca de la posición ACC.

## Antes de comenzar

### Acerca de esta unidad

Las frecuencias del sintonizador de esta unidad están asignadas para su uso en América del Norte. El uso en otras áreas puede causar una recepción deficiente.

#### PRECAUCIÓN

Este producto contiene un diodo de láser de clase 1, clasificado en la directiva IEC 60825-1:2007 concerniente a la Seguridad de los productos láser. Para garantizar la seguridad continua, no extraiga ninguna tapa ni intente acceder a la parte interna del producto. Solicite a personal cualificado que realice todos los trabajos de mantenimiento.

**PRODUCTO LASER CLASE 1**

**PRECAUCIÓN—LOS PRODUCTOS LASER CLASE 1M EMITEN RADIACIÓN VISIBLE E INVISIBLE UNA VEZ ABIERTOS. NO LOS MIRE DIRECTAMENTE CON INSTRUMENTOS ÓPTICOS.**

### PRECAUCIÓN

- Evite que esta unidad entre en contacto con líquidos, ya que puede producir una descarga eléctrica. Además, el contacto con líquidos puede causar daños en la unidad, humo y recalentamiento.
- Conserve este manual a mano para consultarlo en el futuro.
- Mantenga siempre el volumen lo suficientemente bajo como para poder escuchar los sonidos que provienen del exterior.
- Evite la exposición a la humedad.
- Si se desconecta o se descarga la batería, todas las memorias preajustadas se borrarán.

### Números de región de discos DVD vídeo

Este reproductor sólo admite discos DVD vídeo con números de región compatibles. Podrá encontrar el número de región del reproductor en la parte inferior de esta unidad y en este manual (consulte *Especificaciones* en la página 220).

### Acerca de este manual

- Esta unidad incluye diversas funciones sofisticadas que garantizan una recepción y un funcionamiento de calidad superior. Por sus características de diseño, todas las funciones se pueden usar con gran facilidad; sin embargo, muchas de ellas necesitan una explicación. Este manual le ayudará a aprovechar todo el potencial que ofrece esta unidad y a disfrutar al máximo del placer de escuchar.
- En este manual se emplean diagramas de pantallas reales para describir las funciones. Sin embargo, las pantallas de algunas unidades pueden no coincidir con aquellas mostradas en el manual en función del modelo empleado.
- En las siguientes instrucciones, las memorias USB, los reproductores de audio USB portátiles y las tarjetas de memoria SD se denominan conjuntamente "dispositivos de almacenamiento externo (USB, SD)". Cuando se habla únicamente de las memorias USB y de los reproductores de audio USB portátiles, se denominarán conjuntamente "dispositivos de almacenamiento USB".
- En este manual, se utiliza el término "iPod" para denominar tanto a iPod como a iPhone.

## Antes de comenzar

### Servicio posventa para productos Pioneer

Póngase en contacto con el concesionario o distribuidor al que compró esta unidad para obtener el servicio posventa (incluidas las condiciones de garantía) o cualquier otra información. En caso de que no esté disponible la información necesaria, póngase en contacto con las empresas enumeradas abajo.

No envíe su producto para su reparación a las empresas cuyas direcciones se indican abajo sin haberse puesto antes en contacto con ellas.

#### EE.UU.

Pioneer Electronics (USA) Inc.  
CUSTOMER SUPPORT DIVISION  
P.O. Box 1760  
Long Beach, CA 90801-1760  
800-421-1404

#### CANADA

Pioneer Electronics of Canada, Inc.  
CUSTOMER SATISFACTION DEPARTMENT  
340 Ferrier Street  
Unit 2  
Markham, Ontario L3R 2Z5, Canadá  
1-877-283-5901  
905-479-4411

Para obtener información sobre la garantía, véase la hoja de Garantía limitada adjunta a este producto.

### Visite nuestro sitio Web

Visítenos en la siguiente dirección:  
<http://www.pioneerelectronics.com>  
en Canadá

<http://www.pioneerelectronics.ca>

- 1 Registre su producto. Los datos de su compra permanecerán archivados para que pueda consultar esta información en caso de reclamar a la compañía de seguros por pérdida o robo.
- 2 Reciba informes actualizados sobre los últimos productos y tecnologías.
- 3 Descargue manuales de instrucciones, solicite catálogos de productos, busque nuevos productos y disfrute de muchos beneficios más.
- 4 Su opinión es importante en nuestro continuo esfuerzo a la hora de diseñar y construir los productos más avanzados y más orientados al consumidor de la industria.

### Uso y cuidado del mando a distancia

#### Instalación de la pila

Deslice y extraiga la bandeja de la parte posterior del mando a distancia e inserte la pila con los polos positivo (+) y negativo (-) en la dirección correcta.

- Al utilizar el mando a distancia por primera vez, extraiga la película que sobresale de la bandeja.

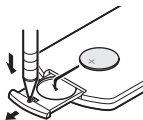

#### **⚠** ADVERTENCIA

- Mantenga la pila fuera del alcance de los niños. En caso de ingestión accidental de ésta, consulte a un médico de inmediato.

## Antes de comenzar

- Las pilas o baterías no deben exponerse a altas temperaturas ni fuentes de calor como el sol, el fuego, etc.

#### **⚠** PRECAUCIÓN

- Utilice una sola batería de litio **CR2025 (3 V)**.
- Extraiga la batería si no piensa utilizar el mando a distancia durante un mes o más tiempo.
- Si la pila se sustituye de forma incorrecta, existe cierto riesgo de explosión. Reemplácela sólo por una del mismo tipo o equivalente.
- No manipule la batería con herramientas metálicas.
- No guarde la pila junto a objetos metálicos.
- En el caso de que se produzcan fugas de la pila, limpie completamente el mando a distancia e instale una pila nueva.
- Para desechar las pilas usadas, cumpla con los reglamentos gubernamentales o las normas ambientales pertinentes de las instituciones públicas aplicables en su país/zona.

#### Uso del mando a distancia

Apunte el mando a distancia hacia la carátula para hacer funcionar la unidad.

- Es posible que el mando a distancia no funcione correctamente si lo expone a la luz solar directa.

#### **⚠** Importante

- No guarde el mando a distancia en lugares expuestos a altas temperaturas o a la luz solar directa.
- No deje caer el mando a distancia al suelo, ya que puede quedar atascado debajo del freno o del acelerador.

### Modo de demostración

La demostración de características se inicia automáticamente cuando selecciona la fuente **Off** y continúa mientras la llave de encendido esté en la posición **ACC** u **ON**. Para cancelar la demostración de características, mantenga presionado **MUTE**. Para reiniciar, mantenga presionado **MUTE**. Si este modo de demostración sigue funcionando cuando el motor del vehículo está apagado, se puede descargar la batería.

#### **⚠** Importante

El cable rojo (ACC) de esta unidad debe conectarse a la función de activación/desactivación de encendido. De lo contrario, puede descargarse la batería.

## Qué es cada cosa

### Unidad principal

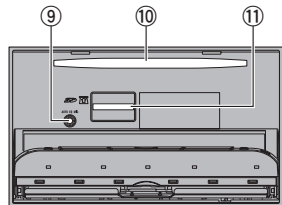
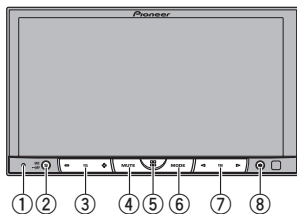

- ① **RESET**  
Para obtener más información, consulte *Recipiente del microprocesador* en la página 196.
- ② **SRC/OFF**
- ③ **+/- (VOLUME/VOL)**
- ④ **MUTE**  
Pulse para silenciar. Pulse de nuevo para desactivar el silenciamiento.
- ⑤ **Botón de inicio**  
Visualización de la pantalla de inicio. La visualización vuelve a la pantalla de la aplicación de arranque mientras una aplicación de terceros se utiliza en **AppRadio Mode**.

Al hacer doble clic en el icono de la pantalla de la aplicación de arranque se cambia la visualización a la pantalla de inicio.

- ⑥ **MODE**  
Desactivación de la visualización de información.
- ⑦ **◀/▶ (TRK)**
- ⑧ **▲ (expulsar)**
- ⑨ **Toma de entrada del micrófono EQ automático**  
Utilícela para conectar un micrófono EQ automático.
- ⑩ **Ranura de carga de discos**
- ⑪ **Ranura para la tarjeta de memoria SD**

### ⚠ PRECAUCIÓN

No utilice productos no autorizados.

### Notas

- Si se conecta un iPhone, pulse y mantenga pulsado el botón de inicio para activar el control de voz.
- Cuando el sistema de navegación esté conectado, pulse **MODE** para cambiar a la visualización del sistema de navegación. Mantenga pulsado **MODE** para desactivar la visualización. Pulse **MODE** de nuevo para activar la visualización.
- Si desea obtener más información sobre cómo manejar un sistema de navegación desde esta unidad, consulte el manual de instrucciones respectivo.

## Qué es cada cosa

- Si se conecta un dispositivo iPhone o Android que está ejecutando una aplicación compatible con **AppRadio Mode**, pulse **MODE** para cambiar a la pantalla de la aplicación. Puede utilizar la aplicación tocando la pantalla.

### Pantalla de inicio

#### HOME pantalla (Delantera)

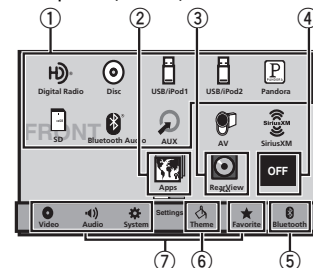

#### HOME pantalla (Trasera)

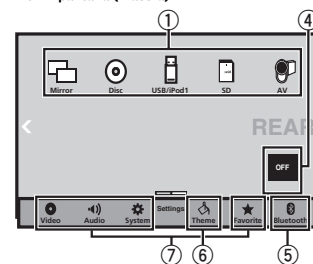

Arrastre/desplace el icono para cambiar entre las pantallas delantera y trasera de **HOME**. Asegúrese de tocar la pantalla para arrastrarlas/desplazarlas.

La sección siguiente describe cómo cambiar la fuente de salida del monitor posterior. Consulte *Uso del monitor trasero* en la página 156.

#### Pantalla de fuente desactivada

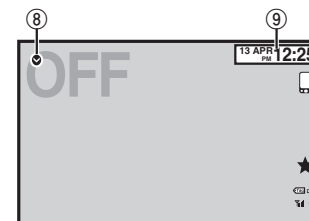

#### Pantalla de fuente activada

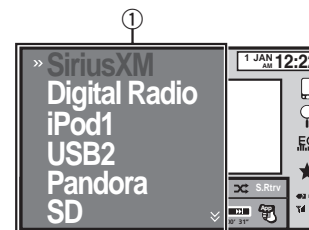

- ① **Icono de fuente**  
Seleccione la fuente deseada. Cuando no se visualice el icono de fuente, se podrá visualizar pulsando la tecla de inicio o tocando **☑**.
- ② **Tecla Aplicaciones**  
Cambio a **AppRadio Mode**. Los iconos de tecla **Aplicaciones** difieren en dispositivos iPhone y Android.
- ③ **Tecla de vista trasera**  
Se muestra la imagen de la vista trasera.

## Qué es cada cosa

Para obtener más información, consulte *Uso de la vista trasera* en la página 156.

- 4 **Tecla Source off**  
Desactivación de la fuente.
- 5 **Tecla Bluetooth**  
Visualización del menú de conexión de Bluetooth.
- 6 **Tecla Tema**  
Visualización del menú **Tema**.
- 7 **Icono de menú**  
Visualización del menú.
- 8 **Tecla Fuente**  
Visualización del menú de fuente.
- 9 **Tecla Clock**  
Cambio a la pantalla de ajuste del reloj.

### Nota

Cuando esté conectado el dispositivo móvil por HDMI para utilizar **Aplicaciones**, habilite correctamente Bluetooth para el dispositivo HDMI conectado. Si la conexión no es como se ha especificado, la función no se realiza correctamente.

## Activación y desactivación de la fuente

Activación de la fuente usando los botones

- 1 Pulse **SRC/OFF** para activar la fuente.

Desactivación de la fuente usando los botones

- 1 Mantenga pulsado **SRC/OFF** hasta que se apague la fuente.

## Selección de una fuente

Modos de fuente disponibles

- **SiriusXM** – Sintonizador SiriusXM
- **Digital Radio** – Sintonizador de radio digital
- **Disc** – Reproductor de DVD y CD incorporado
- **USB/iPod 1** – USB/iPod 1
- **USB/iPod 2** – USB/iPod 2
- **Pandora** – Pandora® internet radio
- **SD** – Tarjeta de memoria SD
- **Bluetooth Audio** – Audio Bluetooth incorporado
- **AUX** – AUX
- **AV** – Entrada de AV

Selección de una fuente

- Utilización de **SRC/OFF**
  - 1 Presione **SRC/OFF**
- Uso de las teclas del teclado táctil en la pantalla de inicio
  - 1 Toque el icono de fuente y, a continuación, toque el nombre de la fuente deseada.
  - Si no se muestra el icono de fuente, toque la pantalla para poder visualizarlo.
  - Al utilizar el menú, no puede seleccionar una fuente tocando el icono de fuente.

### Nota

El icono **USB/iPod 1** o **USB/iPod 2** cambiará de la siguiente manera:

- **USB 1** aparece cuando hay un dispositivo de almacenamiento USB conectado a la entrada USB 1.
- **iPod 1** se visualiza cuando hay un iPod conectado a la entrada USB 1.
- **USB 2** aparece cuando hay un dispositivo de almacenamiento USB conectado a la entrada USB 2.
- **iPod 2** se visualiza cuando hay un iPod conectado a la entrada USB 2.
- **USB/iPod 1** o **USB/iPod 2** aparece cuando no hay conectado ningún dispositivo.

## Qué es cada cosa

- **iPod 1** y **iPod 2** no se visualizan si **App Connection Settings** está ajustado en **iPhone (Digital AV)**.  
Consulte *Ajuste de la conexión de aplicaciones* en la página 171.

## USB/iPod 1 y USB/iPod 2

Esta unidad tiene fuentes **USB/iPod 1** y **USB/iPod 2**.

En **USB/iPod 2**, no están disponibles las funciones siguientes.

- Pandora
- **AppRadio Mode**
- Salida del monitor posterior
- Actualización de firmware

### Notas

- Cuando hay dos dispositivos de almacenamiento USB conectados a la unidad y quiere cambiar entre ellos para reproducirlos, desconecte primero la comunicación del dispositivo de almacenamiento USB antes de continuar.
- Si se conectan ambos, **USB 1/iPod 1** y **USB 2/iPod 2**, al mismo tiempo, utilice un cable USB de Pioneer (CD-U50E) adicionalmente al cable USB habitual de Pioneer.

## Ajuste del volumen

- Pulse **+/- (VOLUME/VOL)** para ajustar el volumen.

## Mando a distancia

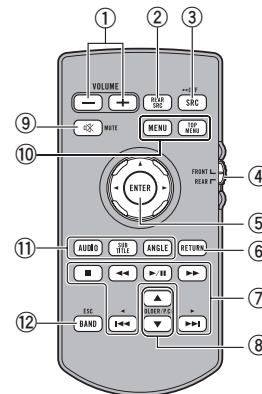





- 1 **+/- (VOLUME/VOL)**  
Pulse este botón para visualizar todas las fuentes traseras disponibles. Manténgalo pulsado para apagar la fuente trasera.
- 2 **REAR SRC**  
Pulse este botón para visualizar todas las fuentes frontales disponibles. Manténgalo pulsado para apagar la fuente frontal.
- 3 **SRC/OFF**  
Pulse este botón para visualizar todas las fuentes frontales disponibles. Manténgalo pulsado para apagar la fuente frontal.
- 4 **Interruptor de selección del Modo de fuente**  
Utilícelo para cambiar el modo de fuente entre fuente frontal y fuente trasera.

## Qué es cada cosa

- ⑤ **Thumb pad**  
Úselo para seleccionar un menú en el menú del DVD.
- ⑥ **RETURN**  
Pulse para visualizar el menú PBC (control de reproducción) durante la reproducción con la función PBC.
- ⑦ **▶/II**  
Pulse este botón para pausar o reanudar.  
◀◀  
Pulse para utilizar el retroceso rápido.  
Pulse para cambiar la velocidad de retroceso rápido.  
▶▶  
Pulse para utilizar el avance rápido.  
Pulse para cambiar la velocidad de avance rápido.  
◀◀  
Pulse para volver a la pista (capítulo) anterior.  
▶▶  
Pulse para ir a la siguiente pista (capítulo).  
■  
Pulse para detener la reproducción.  
Si reanuda la reproducción, ésta se iniciará desde el punto en el que se detuvo. Vuelva a tocar la tecla para detener totalmente la reproducción.
- ⑧ **FOLDER/P.CH**  
Pulse este botón para seleccionar la carpeta o disco siguiente/anterior.  
Púselo también para recuperar frecuencias de emisoras de radio asignadas a teclas de canales presintonizados.
- ⑨ **MUTE**  
Pulse para silenciar. Pulse de nuevo para desactivar el silenciamiento.
- ⑩ **MENU**  
Pulse para visualizar el menú de DVD durante la reproducción de un DVD.  
**TOP MENU**  
Pulse para volver al menú superior durante la reproducción de un DVD.
- ⑪ **AUDIO**  
Púselo para cambiar el idioma del audio durante la reproducción de un DVD.  
Púselo para cambiar la salida de audio a DivX/MPEG-4.  
**SUBTITLE**  
Pulse para cambiar el idioma de los subtítulos durante la reproducción de un DVD/DivX/MPEG-4.  
**ANGLE**  
Pulse para cambiar el ángulo de visión durante la reproducción de un DVD.
- ⑫ **BAND/ESC**  
Presione este botón para seleccionar la banda del sintonizador cuando se selecciona el sintonizador como fuente. También sirve para cancelar el modo de control de funciones.  
Pulse este botón para cambiar entre modos cuando se reproducen los siguientes tipos de datos:
- Disco  
Audio comprimido y datos de audio (CD-DA), tales como CD-EXTRA y CDs de MODO MIXTO (MIXED-MODE CD)
  - Dispositivo de almacenamiento externo (USB, SD)  
Datos de audio, datos de vídeo y datos de fotos

## Operaciones comunes

### Operaciones comunes para listas o ajustes de menú.

-  Inicio del menú del teléfono Bluetooth.  
Para obtener más información, consulte *Teléfono Bluetooth* en la página 180.
-  Visualización del menú de listas.  
Inicio de la función de búsqueda.
-  Visualización del EQ (menú de funciones de audio).
-  Visualización del menú de favoritos.

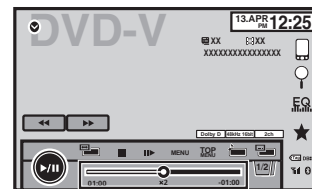

- ① **Icono de desplazamiento**  
Aparece cuando los elementos seleccionables permanecen ocultos.
- ② **Barra de tiempo**  
Aparece cuando no se pueden mostrar elementos en una única página.

Visualización de los elementos ocultos

- ① Toque el icono de desplazamiento o arrastre la barra de tiempo para ver cualquier elemento oculto.
- Puede también arrastrar la vista para ver cualquier elemento oculto.

Especificación del lugar de reproducción

- ① Arrastre la barra de tiempo en la pantalla. (No disponible cuando la barra de tiempo presenta un color gris.)

### Manejo del icono de desplazamiento y de la barra de tiempo

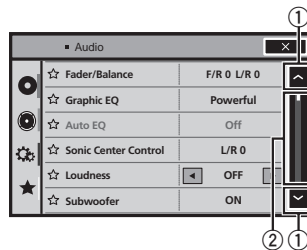

## Activación del teclado táctil

### Teclas del teclado táctil

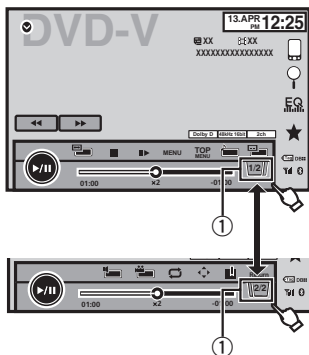

#### 1 Tecla de pestaña

Comutación del teclado del panel táctil en la pantalla.

## Uso de la vista trasera

El uso del modo de vista trasera requiere una cámara retrovisora, que se vende por separado. Están disponibles las siguientes funciones.

- Cámara retrovisora  
Esta unidad se puede configurar para mostrar la imagen de vista trasera automáticamente cuando cambia la palanca de cambios a la posición **MARCHA ATRAS (R)**.
- Cámara para modo de vista trasera  
La vista trasera se puede encender para ver las imágenes en cualquier momento. La cámara retrovisora deberá configurarse a un ajuste que no sea OFF para encender el modo de vista trasera.

Para obtener detalles sobre los ajustes, consulte *Ajuste de la cámara retrovisora (cámara posterior)* en la página 190.

## Uso de la tecla que muestra la vista trasera

Visualización de la imagen retrovisora activándola. Cuando se visualiza la imagen retrovisora, puede cambiar a la visualización de la fuente tocando la pantalla. En esta situación, podrá operar temporalmente desde la pantalla. Si no realiza ninguna operación en unos segundos, la pantalla volverá a la imagen retrovisora.



Para apagar la imagen de vista trasera, pulse el botón de inicio para regresar a la pantalla de inicio y pulse, a continuación, esta tecla de nuevo.

## Uso del monitor trasero

Si se conecta un monitor trasero (se vende por separado) a esta unidad, se pueden ver imágenes y vídeos desde los asientos traseros.

La fuente de salida para el monitor posterior puede cambiarse a las siguientes:

- **Mirror** – La fuente en la pantalla delantera de esta unidad  
**Disc** – El vídeo y el sonido del vídeo  
**USB/iPod 1** – El vídeo y el sonido del dispositivo de almacenamiento USB  
**SD** – El vídeo y el sonido de la tarjeta SD  
**AV** – El vídeo y el sonido de la entrada de AV  
**OFF** – Sin fuente

### Notas

- No se puede utilizar el teclado del panel táctil y las pantallas de funciones desde el monitor trasero.
- Las imágenes y el vídeo se seguirán mostrando tanto si el vehículo está detenido como en movimiento.
- No se pueden reproducir archivos DivX en el monitor delantero y trasero al mismo tiempo.
- El puerto compatible con el monitor posterior será solo la entrada USB 1.
- **USB/iPod 1** y **SD** son solamente compatibles con DivX/MPEG-4/WMV/H.264.
- No se puede utilizar esta función mientras se utilice MIXTRAX. Si quiere utilizar MIXTRAX mientras utiliza esta función, ésta se desactivará.

## Utilización del sound retriever

### S.Rtrv

Mejora automáticamente el audio comprimido y restaura el sonido óptimo.

Apagar — — — — —  
• — — — — — es más eficaz que —.

### Nota

Esta función está disponible para la reproducción en las fuentes enumeradas a continuación.

- CD-DA
- Archivos MP3/WMA/AAC/WAV en el dispositivo de almacenamiento externo (USB, SD)
- Archivos MP3/WMA/AAC en medios CD
- iPod
- Pandora

Esta función no está disponible en dispositivos Android o iPod con conector Lightning.

## Cambio del modo panorámico



Selección de la relación de pantalla adecuada para la reproducción de vídeo.

### 1 Visualice el modo de pantalla.

### 2 Toque el ajuste de modo panorámico deseado.

#### Full (pantalla completa)

La imagen de 4:3 se amplía en sentido horizontal solamente, lo que permite obtener una imagen de TV de 4:3 (imagen normal) sin omisiones.

#### Zoom (zoom)

La imagen de 4:3 se amplía en la misma proporción en sentido vertical y horizontal; es ideal para imágenes de tamaño cine (imágenes panorámicas).

#### Normal (normal)

La imagen de 4:3 se visualiza como es, por lo que no se perciben desigualdades, ya que sus proporciones son iguales a las de la imagen normal.

#### Trimming (recorte)

La imagen se muestra a pantalla completa, con la relación horizontal-vertical real. Si dicha relación difiere entre la pantalla y la imagen, ésta se visualizará parcialmente recortada por la parte superior/inferior o por los lados.

### Notas

- No puede usar esta función al conducir.
- Se pueden almacenar los distintos ajustes para cada fuente de vídeo.
- Cuando se ven imágenes en un modo panorámico que no coincide con la relación de aspecto original, es posible que aparezcan de manera diferente.



## Operaciones comunes

- Recuerde que el uso del modo panorámico de este sistema con fines comerciales o para su exhibición al público puede constituir una violación de los derechos de autor protegidos por la legislación relativa a la propiedad intelectual.
- La imagen de vídeo aparecerá con menor calidad cuando se visualice en el modo **Zoom**.
- **Full/Zoom/Normal** se utiliza para vídeos; **Normal/Trimming**, para imágenes JPEG.
- Esta función está disponible para la reproducción en las fuentes enumeradas a continuación.
  - **Disc:** DVD-V, CD de vídeo, DivX, MPEG-1, MPEG-2, MPEG-4, JPEG
  - **USB/SD:** DivX, MPEG-4, H.264, WMV, JPEG
  - **iPod:** Vídeo
  - **AV:** Datos A/V
  - **AUX:** Datos A/V

## Funcionamiento básico

### Ajuste del ángulo de panel LCD y expulsión de medios

#### ⚠ PRECAUCIÓN

Mantenga sus manos y dedos alejados de la unidad mientras abre, cierra o ajusta el panel LCD. Sea especialmente cauteloso con las de los niños.

### Ajuste del ángulo del panel LCD

1 Pulse  (expulsar) para visualizar el menú de expulsión.

2 Ajuste el panel LCD a un ángulo que se pueda ver con facilidad.



Bajada del panel.



Puesta en posición vertical del panel.

- Ya que el ángulo ajustado se guarda, el panel LCD adquiere automáticamente la misma posición al abrirlo la próxima vez.

### Expulsión de un disco

1 Pulse  (expulsar) para visualizar el menú de expulsión.

2 Expulse el disco.



Expulsión de un disco.

### Expulsión de una tarjeta SD

1 Pulse  (expulsar) para visualizar el menú de expulsión.

2 Expulse la tarjeta SD.



Expulsión de una tarjeta SD.

3 Presione la tarjeta de memoria SD para expulsarla.

### Extracción del panel frontal

#### ⚠ PRECAUCIÓN

- No intente soltar el panel frontal mientras DISC/SD se encuentre en posición de expulsión.
- No intente soltar el panel frontal mientras se estén escribiendo datos a un USB/SD. En caso contrario, podría los datos se podrían corromper.
- Una vez soltado el panel frontal, el monitor volverá automáticamente a la posición original. Tenga cuidado de no pillarse las manos con la parte posterior del monitor, ni de pillar otros objetos, puesto que el monitor se está desplazando hacia atrás.
- Asegúrese de que el panel frontal está en la posición original mientras el vehículo esté en movimiento. Es peligroso conducir mientras el panel frontal sobresalga.
- No coloque bebidas ni otros objetos sobre la parte superior del panel frontal mientras éste se encuentre abierto.

#### 🔔 Importante

- Maneje con cuidado el panel frontal cuando lo quite o ponga.
- Evite someter el panel delantero a impactos excesivos.
- Mantenga el panel delantero alejado de la luz solar directa y no lo exponga a altas temperaturas.

## Funcionamiento básico

- Si extrajo el panel delantero, vuelva a colocarlo en la unidad antes de poner en marcha el vehículo.

**1 Pulse ▲ (expulsar) para liberar el panel delantero.**

**2 Toque la tecla de soltar.**



El panel frontal se desliza hacia usted automáticamente.

**3 Deslice hacia la derecha el indicador que aparece final del panel delantero y eleve dicho panel mientras mantiene pulsado el indicador.**

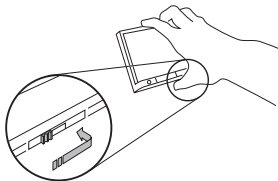

**4 Coloque el panel frontal en la funda protectora provista para guardarlo de manera segura.**

### Colocación del panel frontal

**1 Deslice el panel frontal hacia la parte superior de la unidad y presiónelo hasta que encaje en su lugar.**

Deslice el insertor del panel frontal hacia la ranura de inserción de la parte superior de la unidad y presiónelo hasta que encaje en su lugar.

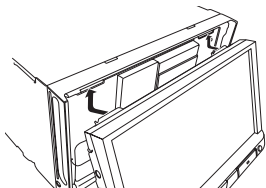

**2 Presione la parte inferior del panel frontal hasta que encaje en su lugar.**

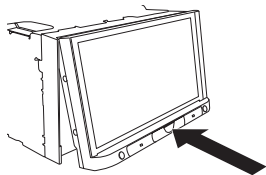

### Ajuste del reloj

**1 Toque la tecla Clock.**  
Aparece la pantalla **Clock Adjustment**. Para obtener más información, consulte **Pantalla de inicio** en la página 153.

**2 Seleccione el elemento que desea ajustar.**

**3 Toque ▲ o ▼ para ajustar la fecha y hora correctas.**

## Sintonizador de HD Radio™

### Acerca de las emisoras HD Radio™

Las emisoras de HD Radio™ ofrecen servicios de audio y datos de alta calidad que las emisoras de FM/AM locales ponen a su disposición. Las emisoras de HD Radio tienen los siguientes recursos:

- Audio de alta calidad
- Emisión múltiple de FM
- Servicios de datos

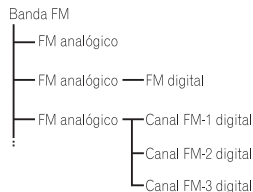
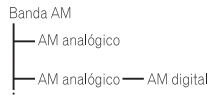

### PSD)

Datos de Servicio del Programa (PSD): Contribuye a mejorar la experiencia del usuario de la tecnología HD Radio. Ofrece secuencias de datos referentes al nombre de la canción, del artista, ID de la emisora o guía de canales HD2/HD3.

### HD2/HD3)

Además de las emisoras principales de siempre, se incluyen canales adicionales de FM local. Estos canales de HD2/HD3 emiten música nueva y original, además de revisiones de culto de los clásicos.

### Digital Sound)

Sonido digital y de calidad CD. Gracias a la tecnología HD Radio la señal digital que llega de las emisoras de radio locales es limpia. El sonido de AM alcanza la calidad del FM moderno y el sonido FM es como el de un CD.

### iTunes® Tagging)

Las etiquetas de iTunes® le ofrecen la oportunidad de descubrir una amplia gama de contenido y la manera de "etiquetar" ese contenido para su posterior revisión y compra desde la tienda de iTunes®.

### Artist Experience)

Información visual relativa al contenido reproducido en su receptor de HD Radio, como diseño del álbum, fotografías históricas e imágenes de representaciones en directo, entre otros contenidos relacionados.

### Tecnología de HD Radio™

- Tecnología HD Radio fabricada bajo licencia de iBiquity Digital Corporation. Patentes de EE.UU. y de otros países. HD Radio™ y los logotipos de HD, HD Radio y del arco son marcas comerciales propiedad de iBiquity Digital Corp.

## Sintonizador de HD Radio™

## Funciones de sintonizador de HD Radio

## Teclas del teclado táctil

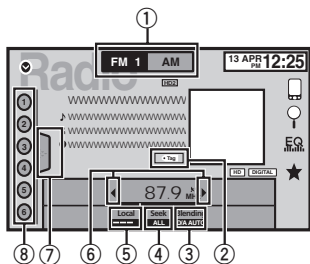

## ① Tecla de bandas

Selección de una banda (FM o AM) con tan solo tocar la tecla de bandas. La tecla del teclado táctil para la banda seleccionada aparece resaltada. Cambio entre **FM1**, **FM2** y **FM3** con tan solo tocar la tecla de bandas. Cuando está seleccionado **AM**, no se puede cambiar a otra banda de **AM** con tan solo tocar la tecla de bandas.

## ② Tecla de etiqueta

Guardado de información de canciones (etiqueta) desde la emisora a su iPod.

## ③ Tecla de modo de recepción

Cambio a la emisión analógica de la misma frecuencia.

## ④ Tecla de modo de búsqueda

Cambio entre búsqueda de emisoras digitales y búsqueda normal.

## ⑤ Tecla local

Ajuste del nivel de búsqueda local.

## ⑥ Tecla de sintonía

Sintonización en sentido ascendente o descendente de forma manual. Mantenga la tecla pulsada durante más de dos segundos para saltarse emisoras. La sintonización por búsqueda comienza en cuanto se suelta la tecla. Vuelva a tocarla para cancelar la sintonización por búsqueda. Cuando se recibe una emisora analógica, la operación de sintonización en sentido descendente se lleva a cabo dentro de la radiodifusión analógica. (⑥ → ②) Si no se ha recibido una emisión digital todavía, la operación de sintonización en sentido ascendente sintoniza la próxima emisora analógica. (② → ⑥)



## ⑦ Tecla de lista

Visualización de la lista de canales presintonizados.

## ⑧ Tecla de canal presintonizado

Selección de un canal presintonizado.

## Funcionamiento básico

Cambio de los canales de presintonía mediante los botones

[1] Pulse ◀ ▶ (TRK).

Sintonización por búsqueda usando los botones  
[1] Mantenga presionado ◀ ▶ (TRK).

## Sintonizador de HD Radio™

## Nota

Las teclas del teclado táctil no mencionadas en el apartado *Funciones de sintonizador de HD Radio* podrían aparecer en la pantalla. Consulte *Lista de indicadores* en la página 210.

## Almacenamiento y recuperación de emisoras

Se pueden guardar con facilidad hasta seis emisoras presintonizadas por banda.

## 1 Muestra la pantalla de lista de canales presintonizados.

Consulte *Funciones de sintonizador de HD Radio* en la página 159. La lista de canales presintonizados aparece en la pantalla.

## 2 Mantenga pulsada una de las teclas de canal presintonizado para almacenar la frecuencia seleccionada en la memoria.

La frecuencia de la emisora de radio seleccionada se ha almacenado en la memoria.

## 3 Toque la tecla apropiada de canal presintonizado para seleccionar la emisora deseada.

## Almacenamiento de las emisoras con las señales más intensas

BSM (memoria de las mejores emisoras) guarda automáticamente las seis emisoras más fuertes ordenadas por la intensidad de la señal. Al almacenar frecuencias de emisoras con la función BSM, se pueden reemplazar las frecuencias que se almacenaron con las teclas de canal presintonizado.

## 1 Muestra la pantalla de lista de canales presintonizados.

Consulte *Funciones de sintonizador de HD Radio* en la página 159. La lista de canales presintonizados aparece en la pantalla.

## 2 Toque BSM para activar la función BSM.

Las seis frecuencias de las emisoras más fuertes se almacenarán en las teclas de canal presintonizado ordenadas según la intensidad de las señales.

- Para cancelar el proceso de almacenamiento, toque **Cancelar**.

## Sintonización de señales potentes

La sintonización por búsqueda local le permite sintonizar sólo las emisoras de radio con señales lo suficientemente intensas como para asegurar una correcta recepción.

FM: desactivado — — — — —

AM: desactivado — — — — —

Cuantas más ■ haya en la pantalla, menor será el número de emisoras que se pueden seleccionar. Solo se pueden seleccionar emisoras con las señales más intensas en su área local. Si hay pocas ■, esta unidad será capaz de recibir emisiones de emisoras más débiles.

## Uso del etiquetado de iTunes

Para obtener más información sobre las etiquetas de iTunes, consulte *Acerca del etiquetado de iTunes* en la página 215.

## Guardar la información de etiquetas en esta unidad

## 1 Sintonice la emisora que transmite.

## Sintonizador de HD Radio™

### 2 Almacene la información de etiquetas en esta unidad.

Consulte *Funciones de sintonizador de HD Radio* en la página 159.

Puede almacenar la información si el indicador **Tag** se muestra cuando se está emitiendo la canción deseada.

- Mientras se guardan los datos de etiqueta en esta unidad, **Tag** parpadea.
- En esta unidad se puede almacenar información de etiquetas para un máximo de 50 canciones.
- Según el momento en que se almacene, es posible que también se guarde la información de etiqueta de la canción siguiente o anterior.
- Si se selecciona como fuente una tarjeta SD mientras se está almacenando información de etiqueta en esta unidad, dicha información no se transferirá al iPod.

### 3 Al completarse, el indicador se apaga y se muestra en su lugar .

## Guardar la información etiquetada en el iPod

### 1 Conecte su iPod.

Cuando su iPod esté conectado a esta unidad, empezará a almacenar la información etiquetada automáticamente.

- Al transferir la etiqueta no puede seleccionar la fuente SD.

### 2 Al completarse se apaga el indicador y la información etiquetada se almacena en su iPod.

## Cambio del modo de búsqueda

Hay dos métodos de sintonización por búsqueda, uno es **HD** (búsqueda de emisoras digitales) y el otro **ALL** (búsqueda normal).

ALL—HD

## Cambio del modo de recepción

Si la calidad de recepción de una emisión digital se vuelve deficiente, esta unidad cambia automáticamente a la emisión analógica en el mismo nivel de frecuencia. Si se selecciona **D/A AUTO** para esta función, el sintonizador cambia entre emisión digital y analógica automáticamente. Si se selecciona **ANALOG** para esta función, la recepción será sólo analógica.

D/A AUTO—ANALOG

## Sintonizador SiriusXM

## Introducción a las funciones del sintonizador SiriusXM

Se puede usar esta unidad para controlar un sintonizador SiriusXM Connect Vehicle, que se vende por separado.

Para más información sobre cómo instalar el sintonizador SiriusXM Connect Vehicle, consulte la guía de instalación que se entrega con el mismo.

En SiriusXM encontrará todo aquello que merece la pena escuchar, con más de 130 emisoras, incluida música sin anuncios, la mejor información deportiva, noticias, tertulias y entretenimiento. Es necesario disponer de un sintonizador SiriusXM Vehicle y estar suscrito. Para más información, visite [www.siriusxm.com](http://www.siriusxm.com).

## Para suscribirse al servicio de radio por satélite SiriusXM

### 1 Seleccione SiriusXM como fuente.

Debería poder sintonizar la emisora 1. Si no sintoniza la emisora 1, asegúrese de que su sintonizador SiriusXM Connect Vehicle está bien instalado según se explica en la guía de instalación del sintonizador.

### 2 Cambie a la emisora 0 y compruebe la identificación de radiofrecuencia.

La identificación de radiofrecuencia de SiriusXM se puede encontrar sintonizando la emisora 0. Además, la identificación de radiofrecuencia se encuentra en la parte inferior del sintonizador SiriusXM Connect Vehicle. Recuerde que la identificación de radiofrecuencia de SiriusXM no incluye las letras I, O, S o F. Necesitará este número para activar su suscripción.

### 3 Active el servicio online o por teléfono.

- Visite el sitio web [www.siriusxm.com/](http://www.siriusxm.com/)

- Llame al centro de atención al cliente de SiriusXM 1-866-635-2349 para realizar la activación.
- Los satélites SiriusXM enviarán un mensaje de activación a su sintonizador. Una vez que el sintonizador haya recibido el mensaje, se muestra **‘Suscripción actualizada’**.

Una vez que se haya suscrito, SiriusXM enviará un mensaje de activación a su sintonizador. El proceso de activación suele llevar entre 10 y 15 minutos, pero en algunos casos puede demorarse hasta una hora. No apague la unidad mientras se esté visualizando el mensaje de activación.

## Teclas del teclado táctil

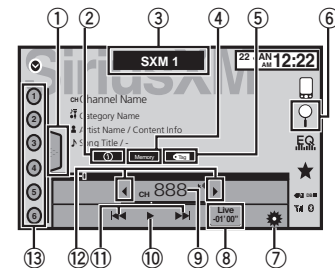

- 1 Tecla de lista**  
Visualización de la lista de canales presintonizados.
- 2 Tecla de información**  
Cambio de la información de SiriusXM. Nombre de categoría—Información de contenido
- 3 Tecla de bandas**  
Selección de una banda desde **SXM1**, **SXM2** o **SXM3**.

## Sintonizador SiriusXM

- 4 **Tecla Memory**  
Configuración de los equipos, artistas o canciones como alerta desde la emisora transmisora.
- 5 **Tecla de etiquetado de canciones de iTunes®**  
Guardado de etiquetados de canciones de iTunes® desde la emisora a su iPod.
- 6 **Tecla de búsqueda**  
Selección de un canal de la pantalla de lista.
- 7 **Tecla de configuración**  
Aparece la pantalla de ajuste.
- 8 **Tecla de emisión en directo**  
Utilice esta tecla para volver a la emisión en directo mientras se encuentra en el modo de repetición instantánea.
- 9 **Tecla directa**  
Aparece un teclado numérico que permite introducir los números de canal de SiriusXM directamente.
- 10 **Tecla de pausa y reproducción**  
Utilice esta tecla mientras se encuentra en el modo de repetición instantánea.
- 11 **Tecla de avance/retroceso**  
Mientras se encuentra en el modo de repetición instantánea, utilice esta tecla para saltar hacia adelante o hacia atrás o manténgala pulsada para avanzar o retroceder rápidamente.
- 12 **Tecla de sintonía**  
Sintonización en sentido ascendente o descendente de forma manual.

Mantenga la tecla pulsada durante más de dos segundos para saltarse emisoras. La sintonización por búsqueda comienza en cuanto se suelta la tecla. Vuelva a tocarla para cancelar la sintonización por búsqueda.

- 13 **Tecla de canal presintonizado**  
Recuperación de los canales preajustados tocando la tecla.  
Almacenamiento de la emisora actual en la lista de canales preajustados manteniendo pulsada la tecla.

### Funcionamiento básico

Sintonización manual (paso a paso) usando los botones

[1] Pulse ◀ ◯ ▶ (TRK).

Sintonización por búsqueda usando los botones

[1] Mantenga presionado ◀ ◯ ▶ (TRK).

#### Nota

Las teclas del teclado táctil no mencionadas en el apartado *Introducción a las funciones del sintonizador SiriusXM* podrían aparecer en la pantalla.

Consulte *Lista de indicadores* en la página 210.

### Almacenamiento y recuperación de canales

Se pueden almacenar con facilidad hasta seis canales presintonizados por banda.

#### 1 Muestra la pantalla de lista de canales presintonizados.

Consulte *Introducción a las funciones del sintonizador SiriusXM* en la página 160.

La lista de canales presintonizados aparece en la pantalla.

## Sintonizador SiriusXM

### 2 Mantenga pulsada una de las teclas de canal presintonizado para almacenar el canal seleccionado en la memoria.

El canal seleccionado se ha almacenado en la memoria.

### 3 Toque la tecla apropiada de canal presintonizado para seleccionar la emisora deseada.

### Selección de un canal de la pantalla de lista

#### Selección de un canal de la lista de todos los canales

Puede seleccionar una emisora de las disponibles.

#### 1 Toque la tecla de búsqueda para abrir la pantalla de lista.

#### 2 Seleccione todos los canales.

#### 3 Seleccione el canal deseado.

#### 4 Toque la tecla de cierre para cerrar la pantalla de lista.



Se cierra la pantalla.

### Selección de un canal de la lista de categorías

Puede seleccionar un canal de las categorías disponibles.

Los tipos de categorías disponibles dependerán de los tipos de canales disponibles.

#### 1 Toque la tecla de búsqueda para abrir la pantalla de lista.

#### 2 Seleccione una categoría de la lista.

#### 3 Seleccione el canal deseado.

#### 4 Toque la tecla de cierre para cerrar la pantalla de lista.



Se cierra la pantalla.

### Cambio de la visualización de lista

Se puede cambiar entre tipos de lista mientras se muestra una lista.

#### ● Toque Info mientras se muestra una lista para cambiar entre los tipos de lista.

La lista mostrada cambiará entre los tipos siguientes en el orden indicado.

Nombre de canal—Nombre del artista—Título de la canción—Información de contenido

### Selección directa de un canal SiriusXM

Puede seleccionar un canal SiriusXM directamente introduciendo el número de canal deseado.

#### 1 Toque la tecla directa para cambiar al display de introducción directa.

#### 2 Toque 0 a 9 para introducir el número de canal deseado.

- Para cancelar los números introducidos, toque C

Se selecciona el canal SiriusXM del número introducido.

## Sintonizador SiriusXM



Selección del canal SiriusXM del número introducido.

### Replay™

Puede poner en pausa, rebobinar o repetir el canal que está escuchando actualmente.

- Toque la tecla de pausa/reproducción para activar la pausa o la reproducción.
- Toque las teclas de avance o retroceso para saltar entre los contenidos. Mantenga pulsada las teclas de avance o retroceso para explorar rápidamente el contenido.
- Toque la tecla de emisión en directo para salir del modo de repetición e ir al punto en directo de la emisión.



### Uso del etiquetado de iTunes Nota

Para obtener más información sobre las etiquetas de iTunes, consulte *Acerca del etiquetado de iTunes* en la página 215.

### Etiquetado iTunes de canciones de SiriusXM

- 1 **Sintonice la emisora que transmite.**
- 2 **Toque la tecla de etiquetado de canciones de iTunes.**  
Almacene la información de etiquetas en esta unidad.  
Puede almacenar la información si el indicador **Tag** se muestra cuando se está emitiendo la canción deseada.
  - Mientras se guardan los datos de etiqueta en esta unidad, **Tag** parpadea.
  - En esta unidad se puede almacenar información de etiquetas para un máximo de 50 canciones.

- Según el momento en que se almacene, es posible que también se guarde la información de etiqueta de la canción siguiente o anterior.

- 3 **Al completarse, el indicador  se apaga y se muestra en su lugar .**

### Guardar la información etiquetada en el iPod

- 1 **Conecte su iPod.**

Cuando su iPod esté conectado a esta unidad, empezará a almacenar la información etiquetada automáticamente.

- 2 **Al completarse se apaga el indicador  y la información etiquetada se almacena en su iPod.**

### Uso de la función de alerta

Este sistema le puede avisar cuando están a punto de empezar partidos de sus equipos favoritos o cuando se están reproduciendo sus listas o canciones favoritos. Para utilizar esta función, necesita ajustar antes una alerta de equipo/artista/canción. Se pueden ajustar hasta 50 alertas.

### Ajuste de equipos/artistas/canciones para la alerta

- 1 **Cuando se reproduce su contenido favorito, toque Memory para abrir la pantalla de contenido para seleccionar la alerta.**
- 2 **Toque un elemento para guardar el contenido.**
  - Para cancelar la configuración de la alerta, toque **Cancelar**.

## Sintonizador SiriusXM

### Configuración de equipos para la alerta desde la pantalla de ajuste de equipo

- 1 **Toque la tecla de configuración para abrir la pantalla de ajuste.**
- 2 **Toque Team Setting para abrir la pantalla de ajuste de equipo.**
  - Para cancelar la configuración de la alerta, toque **Cancelar**.
- 3 **Seleccione la liga deseada.**
- 4 **Seleccione el equipo deseado.**  
El icono de alerta OFF cambia al icono ON.
  - Si el equipo ya está ajustado para la alerta, el icono ON de la alerta cambia al icono OFF de la alerta.

### Activación o desactivación de la alerta

Se puede ajustar la misma alerta fácilmente desactivando la alerta mediante OFF sin tener que borrarla.

- 1 **Toque la tecla de configuración para abrir la pantalla de ajuste.**
- 2 **Toque Alert List para abrir la lista de alertas.**
  - Para cancelar la activación o desactivación de la alerta, toque **Cancelar**.
- 3 **Seleccione la alerta deseada.**  
El icono de alerta conmuta entre ON/OFF.
  - Si desea eliminar la alerta, toque y manténgala pulsada durante unos segundos.

### Eliminación de todas las alertas

Se pueden borrar todas las alertas al mismo tiempo. Si desea eliminar las alertas por separado, consulte *Activación o desactivación de la alerta* en la página 162.

- 1 **Toque la tecla de configuración para abrir la pantalla de ajuste.**
- 2 **Toque Alert List para abrir la lista de alertas.**
  - Para cancelar la eliminación de todas las alertas, toque **Cancelar**.
- 3 **Toque DELETE ALL.**
- 4 **Toque Sí.**  
Se borran todas las alertas.

### Cuando comienza un contenido seleccionado

Cuando un contenido seleccionado está a punto de comenzar (o está en curso) en otra emisora, aparece la alerta.

**Jump**

Cambio a la otra emisora para escuchar el partido.

**Stay**

Rechaza a cambiar de emisora.

### Configuración del control de padres

La función Control de padres de SiriusXM le permite controlar el acceso a las emisoras que no considere apropiadas para oyentes más jóvenes. Cuando está activada, la función Control de padres le solicitará una contraseña para poder sintonizar las emisoras bloqueadas.

- 1 **Toque la tecla de configuración para abrir la pantalla de ajuste.**
- 2 **Toque la tecla de control de padres para abrir la pantalla de confirmación de contraseña.**

## Sintonizador SiriusXM

**3 Utilice el teclado numérico para introducir la contraseña de cuatro dígitos y toque la tecla Entre.**



Toque esta tecla para confirmar la contraseña.

La contraseña por defecto es 0000. Si se introduce una contraseña válida, aparece la lista de canales en la pantalla Control de padres junto con un icono de bloqueo o desbloqueo.

**4 Las funciones siguientes se pueden completar desde la pantalla Control de padres.**

### Bloqueo de canales

El acceso al canal actual de emisión puede estar bloqueado. Necesitará introducir su contraseña más tarde para poder escuchar un canal bloqueado.

- **Para bloquear un canal específico, toque en la lista el nombre del canal deseado.** Aparecerá un icono de candado cerrado al lado del nombre del canal bloqueado. Toque el nombre de un canal bloqueado una segunda vez para desbloquear el canal.

### Clear All (eliminación de los bloqueos de todos los canales)

Puede eliminar a la vez los bloqueos de todos los canales bloqueados.

- **Toque Clear All para desbloquear todos los canales bloqueados a la vez.**

### Edite código (cambio de contraseña)

Puede cambiar su contraseña.

**1 Toque Edite código para cambiar a la pantalla de edición de la contraseña.**

**2 Utilice el teclado numérico para introducir una contraseña de cuatro dígitos nueva y toque la tecla Entre.**



Toque esta tecla para confirmar la contraseña.

Una vez establecida la nueva contraseña, se abre la pantalla Control de padres.

### Nota

Si se muestra **Revise el sintonizador** en su lugar, consulte *Radio por satélite SiriusXM* en la página 206.

## Configuración de SiriusXM Tune Start™

Durante la sintonización mediante los botones de canales presintonizados, las canciones se pueden reproducir desde el inicio si está habilitado el inicio de sintonización.

- 1 Pulse el botón de inicio para cambiar a la pantalla de inicio.**
- 2 Toque la tecla de sistema para abrir el menú del sistema.**
- 3 Toque SiriusXM Tune Start en el menú del sistema para activar o desactivar SiriusXM Tune Start.**  
Activado: La canción de audio actual emitida se reproduce desde el inicio de la canción.  
Desactivado: La emisión en directo se reproduce para el canal de audio actual.

## Opciones de exploración

Los canales y las canciones se pueden reproducir en esta unidad mediante la reproducción con exploración.

## Sintonizador SiriusXM

El inicio de sintonización puede tardar unos minutos para funcionar tras un ciclo de alimentación o tras cambiar a otra banda presintonizada.

### Tune Scan™

Explore a través de vistas previas breves de canciones que puede haberse saltado en sus canales presintonizados de música memorizados en la banda actual de presintonías.

- 1 Toque la tecla de lista para mostrar la lista de canales presintonizados.**
- 2 Toque la exploración de sintonización.**



Cada canción en el canal actual se reproduce durante ocho segundos una por una.

Consulte *Funciones de la reproducción con exploración* en la página 163 para ver una lista de funciones que pueden utilizarse durante la reproducción con exploración.

### Nota

El inicio de sintonización y la exploración de sintonización son compatibles con el sintonizador SXV200, pero no están disponibles para SXV100.

## Exploración por categoría

Explore cada canal en una categoría.

- 1 Toque la tecla de búsqueda.**
- 2 Toque la categoría deseada.**
- 3 Toque la exploración.**



La reproducción en vivo para cada canal en la categoría actual se reproduce durante cinco segundos una por una.

Consulte *Funciones de la reproducción con exploración* en la página 163 para ver una lista de funciones que pueden utilizarse durante la reproducción con exploración.

## Funciones de la reproducción con exploración

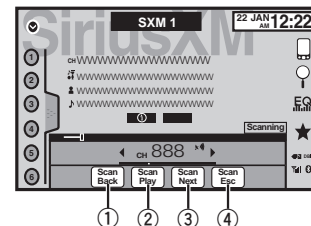

- 1 Tecla de exploración anterior**  
Cambio a la canción anterior durante la exploración de sintonización.  
Cambio al canal anterior durante la exploración por categoría.
- 2 Tecla de reproducción con exploración**  
Selección del canal o la canción que se está reproduciendo.
- 3 Tecla de exploración siguiente**  
Cambio a la siguiente canción durante la exploración de sintonización.  
Cambio al canal siguiente durante la exploración por categoría.
- 4 Tecla de cancelación de la exploración**  
Salir de la reproducción con exploración.

## Disco (CD/DVD)

## Introducción de funciones para películas

Esta unidad se puede utilizar para ver archivos de película DVD/DVD-R/DVD-RW/CD/CD-R/CD-RW.

## Teclas del teclado táctil

## DVD vídeo

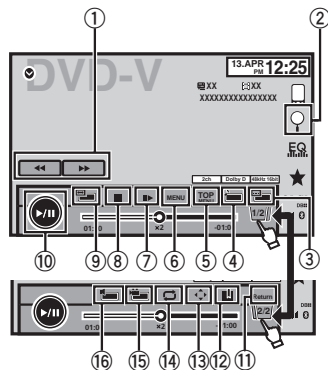

## Vídeo CD

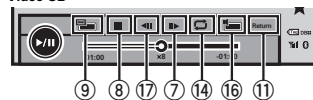

Al reproducir un disco que contiene una mezcla de varios tipos de archivos de medios

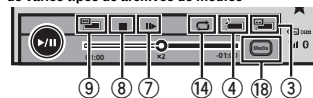

## ① Tecla de avance rápido/Tecla de retroceso

Avance rápido o retroceso  
Toque para cambiar entre avance rápido y retroceso.

## ② Tecla de búsqueda

Inicio de la función de búsqueda.

## ③ Tecla de cambio del idioma de los subtítulos

En el caso de los archivos DVD/DivX que vienen con grabaciones multi-subtítulos, se puede cambiar entre los idiomas de los subtítulos durante la reproducción.

## ④ Tecla de cambio del idioma de audio

Con los archivos de DVD/DivX que permitan la reproducción del audio en distintos idiomas y con distintos sistemas de sonido (Dolby® Digital, DTS, etc.), se puede cambiar entre los idiomas/sistemas de audio durante la reproducción.

De acuerdo con el ajuste realizado, es posible que el vídeo no se pueda reproducir con el sistema de audio usado para grabar el DVD.

## ⑤ Tecla MENÚ SUPERIOR

Regreso al menú superior durante la reproducción de un DVD.

## ⑥ Tecla MENÚ

Visualización del menú de DVD durante la reproducción de un DVD.

## ⑦ Tecla de reproducción en cámara lenta

La selección avanza un cuadro cada vez durante la reproducción.

Mantenga pulsada la tecla durante más de dos segundos para disminuir la velocidad de reproducción.

## Disco (CD/DVD)

Al tocar la tecla aumenta la velocidad de reproducción en cuatro ajustes graduales durante la reproducción a cámara lenta en DVD vídeo/Vídeo CD.

## ⑧ Tecla de detención

Detención de la reproducción.  
Si reanuda la reproducción, ésta se iniciará desde el punto en el que se detuvo. Vuelva a tocar la tecla para detener totalmente la reproducción.

## ⑨ Tecla de modo de pantalla

Cambio del modo de pantalla.  
Consulte *Cambio del modo panorámico* en la página 156.

## ⑩ Tecla de pausa y reproducción

Interrupción de la reproducción.  
Restablecimiento de la reproducción normal durante la pausa o la reproducción en cámara lenta / cuadro por cuadro.

## ⑪ Tecla de retorno

Regreso a la escena especificada adonde se ha preprogramado que vuelva el DVD que está reproduciendo.  
Esta función no se puede usar si no se ha preprogramado una escena específica en el disco DVD.

## ⑫ Tecla de marcador

Durante la reproducción, toque el lugar donde desea que se reanude la reproducción la próxima vez que se cargue el disco.

- Se puede establecer un marcador para cada DVD vídeo. En total, se pueden establecer hasta cinco marcadores.
- Para borrar la marca de un disco, toque y mantenga pulsada la tecla durante la reproducción.
- La nueva marca reemplazará a la más antigua.

## ⑬ Tecla de flecha

Visualización de flechas para utilizar el menú de DVD.

## ⑭ Tecla de repetición

Selección de gama de repetición.

## ⑮ Tecla de ángulo de visión

En el caso de los DVD que vienen con grabaciones multi-ángulo (escenas filmadas desde múltiples ángulos), se puede cambiar entre los ángulos de visión durante la reproducción.

## ⑯ Tecla de salida de audio

Cambio de las salidas de audio al reproducir discos de vídeo grabados con audio LPCM.

## ⑰ Tecla de cámara lenta

Reducción de la velocidad de reproducción en cuatro pasos durante la reproducción a cámara lenta en DVD vídeo/Vídeo CD.

- No se emiten sonidos durante la reproducción en cámara lenta.
- Con algunos discos, las imágenes pueden aparecer borrosas durante la reproducción en cámara lenta.
- La reproducción en cámara lenta hacia atrás no está disponible.

## ⑱ Tecla de medio

Cambio entre tipos de archivos multimedia para reproducir en DVD/CD/SD.



## Disco (CD/DVD)

## Funcionamiento básico

## Reproducción de vídeos.

- 1 Inserte el disco en la ranura de carga de discos con el lado de la etiqueta hacia arriba. La reproducción comenzará automáticamente.
- Si está reproduciendo un DVD o un video CD, puede aparecer un menú. Consulte *Uso del menú de DVD* en la página 166 y *Reproducción PBC* en la página 167.
- Cuando la función de reproducción automática está activada, la unidad pasará por alto el menú de DVD y comenzará automáticamente la reproducción desde el primer capítulo del primer título. Consulte *Reproducción automática de DVD* en la página 187.
- Si no se muestra el icono de fuente, toque la pantalla para poder visualizarlo.
- Si se muestra el mensaje después de cargar un disco que tenga contenido DivX VOD, toque **Play**. Consulte *Reproducción del contenido DivX® VOD* en la página 167.

## Expulsión de un disco

- Consulte *Expulsión de un disco* en la página 157.

## Selección de capítulo usando los botones

- 1 Pulse ◀ ▶ (TRK).

## Avance rápido o rebobinado usando los botones

- 1 Mantenga presionado ◀ ▶ (TRK).
- Es posible que el rebobinado/avance rápido no sea siempre posible en algunos discos. En tal caso, la reproducción normal se reanudará automáticamente.
- La velocidad de avance rápido / retroceso rápido depende del tiempo que mantenga pulsado ◀ ▶ (TRK). Esta función no está disponible para Video CD.

## Notas

- Este reproductor de DVD puede reproducir archivos DivX grabados en CD-R/RW, DVD-R/RW, o MPEG-1/MPEG-2/MPEG-4. (Consulte *Archivos de video DivX* en la página 213 para comprobar los archivos que se pueden reproducir).
- No introduzca otra cosa que no sea un DVD-R/RW o CD-R/RW por la ranura de carga de discos.
- Algunas operaciones pueden no estar disponibles al ver un medio debido a la propia programación del disco. En tal caso, el icono Ⓞ aparece en pantalla.
- Puede haber teclas del teclado táctil no mencionadas en el apartado *Introducción de funciones para películas* en la página 164 que aparecen en la pantalla.
- Consulte *Lista de indicadores* en la página 210.
- Con algunos DVD, sólo se podrá cambiar entre los idiomas/sistemas de audio usando una visualización de menú.
- También se puede cambiar entre los idiomas/sistemas de audio utilizando el menú **Ajuste de Video**. Para obtener más información, consulte *Ajuste del idioma del audio* en la página 185.
- Esta unidad volverá a la reproducción normal si cambia el idioma de audio durante el avance rápido/retroceso rápido, una pausa o la reproducción a cámara lenta.
- Con algunos DVD, sólo se podrá cambiar entre los idiomas de los subtítulos usando una visualización de menú.
- También se puede cambiar entre los idiomas de los subtítulos utilizando el menú **Ajuste de Video**. Para obtener más información, consulte *Ajuste del idioma de los subtítulos* en la página 185.

## Disco (CD/DVD)

- Esta unidad volverá a la reproducción normal si cambia el idioma de los subtítulos durante el avance rápido/retroceso rápido, una pausa o la reproducción a cámara lenta.
- Durante la reproducción de una escena filmada desde múltiples ángulos, se visualiza el icono de ángulo. Use el menú **Ajuste de Video** para activar o desactivar la visualización del icono de ángulo. Para obtener más información, consulte *Ajuste de la visualización del multiángulo del DVD* en la página 186.
- Volverá a la reproducción normal si cambia el ángulo de visión durante el avance rápido/retroceso rápido, una pausa o la reproducción en cámara lenta.

## Funciones de reproducción de sonido

Esta unidad se puede utilizar para escuchar archivos de sonido DVD-R/DVD-RW/CD/CD-R/CD-RW.

## Teclas del teclado táctil

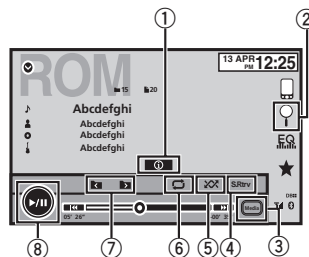

## 1 Tecla de información

Cambio de la información de texto que se visualiza en esta unidad cuando se reproducen archivos MP3/WMA/ AAC.

## 2 Tecla de búsqueda

Visualización de una lista de títulos de pista / nombres de archivo entre los que seleccionar canciones de un CD. Visualización de la lista de nombres de archivos para la selección de estos.

## 3 Tecla de medio

Cambio entre tipos de archivos multimedia en DVD o CD.

## 4 Tecla de restauración de sonido

Consulte *Utilización del sound retriever* en la página 156.

## 5 Tecla de reproducción aleatoria

Reproducción de las canciones en orden aleatorio.

## 6 Tecla de repetición

Selección de gama de repetición.

## 7 Tecla de carpeta anterior/carpeta siguiente

Selección de una carpeta.

## 8 Tecla de pausa y reproducción

Pausa e inicio de la reproducción.

## Cambio del tipo de archivo multimedia

Cuando reproduzca un medio digital que tenga una combinación de varios tipos de ficheros de multimedia, tales como DivX, MPEG-1, MPEG-2, MPEG-4 y MP3, puede cambiar entre los tipos de ficheros multimedia que desee reproducir.

## Disco (CD/DVD)

### ● Toque Media para cambiar entre los tipos de archivos multimedia.

CD (datos de audio (CD-DA))—Música/ROM (audio comprimido)—Video (archivos de video DivX, MPEG-1, MPEG-2, MPEG-4)

#### Nota

Esta unidad no permite reproducir datos de audio (CD-DA) o archivos de imagen JPEG en discos DVD-R/RW/ROM.

## Uso del menú de DVD







(Función para DVD vídeo)



Algunos DVD le permiten seleccionar una opción del contenido del disco utilizando un menú.

## Uso de las flechas

1 Visualice las flechas para utilizar el menú de DVD.

2 Seleccione el elemento de menú que desea utilizar.

	Para volver a la visualización normal de DVD vídeo.
	Visualización de las flechas.
	Selección del elemento de menú que desea utilizar.
	
	
	

	Inicio de la reproducción desde el elemento del menú seleccionado.
	Uso del menú de DVD tocando directamente el elemento del menú.
	Vuelta a la pantalla anterior.

- Para utilizar el menú de DVD tocando directamente el elemento de menú, toque este icono para activar la opción.
- La manera en que se visualiza el menú varía según el disco.
- Según el contenido de los discos DVD, es posible que esta función no se ejecute correctamente. En tal caso, las teclas del teclado táctil permitirán utilizar el menú DVD.

## Reproducción aleatoria (shuffle)

### ● Toque la tecla de reproducción aleatoria.

- **Canciones** – Reproduce canciones/vídeos siguiendo un orden aleatorio dentro de la lista seleccionada.
- **Álbumes** – Reproduce canciones/vídeos en orden desde un álbum seleccionado aleatoriamente.
- **Folder** – Reproduce canciones/pistas siguiendo un orden aleatorio dentro de la carpeta seleccionada.
- **Disc** – Reproduce canciones/pistas siguiendo un orden aleatorio dentro del disco seleccionado.
- **On** – Reproducción de archivos en orden aleatorio dentro de la gama de repetición, **Folder** y **Disc**.
- **Off** – Cancela la reproducción aleatoria.

## Disco (CD/DVD)

## Repetición de reproducción

### ● Toque la tecla de repetición.

- **Disc** – Reproduce todo el disco actual
- **Chapter** – Repite el capítulo actual
- **Title** – Repite el título actual
- **Track** – Repite la pista actual
- **File** – Repite el archivo actual
- **Folder** – Repite la carpeta actual
- **One** – Sólo repite la canción/vídeo actual

#### Notas

- Esta función no se puede utilizar durante la reproducción de un vídeo CD con función PBC (control de reproducción).
- Si se realiza una búsqueda de capítulos, el avance rápido/retroceso, la reproducción cuadro a cuadro o en cámara lenta, la repetición de reproducción se detendrá.
- Al reproducir discos con audio comprimido y datos de audio (CD-DA), la reproducción se repite dentro del tipo de datos que se está reproduciendo, aunque se haya seleccionado **Disc**.
- Si se selecciona otra carpeta durante la repetición de reproducción, la gama de repetición cambia a **Disc**.
- Si se realiza una búsqueda de pista o un avance rápido/retroceso durante **File**, la gama de repetición de reproducción cambia a **Folder**.
- Si se realiza una búsqueda de capítulos o títulos o el avance/retroceso rápido durante la repetición **Chapter**, la repetición de reproducción se desactiva automáticamente.
- Si se realiza una búsqueda de pista o un avance rápido/retroceso durante **Track**, la gama de repetición de reproducción cambia a **Disc**.
- Cuando se selecciona **Folder**, no se puede reproducir una subcarpeta de esa carpeta.

## Búsqueda de la parte que desea reproducir

Puede utilizar la función de búsqueda para buscar la parte que desee reproducir.

Para DVD vídeo, puede seleccionar **Title** (título), **Chapter** (capítulo) o **10key** (teclado numérico). Para video CD, puede seleccionar **Track** (pista) o **10key** (teclado numérico).

- La función de búsqueda por capítulo no está disponible una vez detenida la reproducción del disco.
- Esta función no se puede utilizar durante la reproducción de algunos DVD vídeos o vídeos CD con función PBC (control de reproducción).

### 1 Inicie la función de búsqueda.

Consulte *Introducción de funciones para películas* en la página 164.

### 2 Toque la opción de búsqueda deseada (p. ej., Chapter).

### 3 Toque 0 a 9 para introducir el número deseado.

- Para cancelar los números introducidos, toque C.

### 4 Inicie la reproducción a partir de la parte seleccionada.

	Registro de números e inicio de la reproducción.
---	--

#### Nota

Con los discos que presenten un menú, también se puede usar el menú del DVD para realizar su selección.

Consulte *Introducción de funciones para películas* en la página 164.

## Disco (CD/DVD)

### Selección de la salida de audio

Cuando se reproducen discos de DVD vídeo grabados con audio LPCM, es posible cambiar la salida de audio.

Cuando se reproducen discos de vídeo CDs, puede cambiar entre la salida de audio estéreo y monocanal.

- Esta función no está disponible una vez determinada la reproducción del disco.

#### ● Toque la tecla de salida de audio para cambiar entre los tipos de salida de audio.

- **L+R** – izquierda y derecha
- **Left** – izquierda
- **Right** – derecha
- **Mix** – mezcla izquierda y derecha

#### Nota

Es posible que no se pueda seleccionar o usar esta función, en función del tipo de disco y la sección del mismo que se está reproduciendo.

### Reproducción PBC

(Función para vídeo CD)

Durante la reproducción de un vídeo CD que viene con la función PBC (control de reproducción), se visualiza **PBC On**.

#### 1 Inicie la función de búsqueda.

Consulte *Introducción de funciones para películas* en la página 164.

#### 2 Toque 10key para mostrar el teclado numérico.

#### 3 Toque 0 a 9 que corresponda al menú deseado.

#### 4 Inicie la reproducción a partir de la parte seleccionada.



Registro de números e inicio de la reproducción.

#### Notas

- Se puede visualizar el menú tocando **Return** durante la reproducción PBC. Para obtener detalles, consulte las instrucciones suministradas con el disco.
- No se puede cancelar la reproducción PBC de un vídeo CD.
- Durante la reproducción de un vídeo CD que viene con la función PBC (control de reproducción), no se puede utilizar la función de búsqueda ni se puede seleccionar la gama de repetición de reproducción.

### Selección de pistas de la lista de títulos de las pistas

Puede seleccionar pistas para su reproducción usando la lista de títulos de pistas, que consiste en una lista de las pistas grabadas en un disco.

#### 1 Acceda a la lista de títulos de las pistas.

Consulte *Funciones de reproducción de sonido* en la página 165.

#### 2 Toque el título de la pista favorita.

Se inicia la reproducción.

### Selección de ficheros de la lista de nombres de ficheros

(Funciona con audio comprimido/DivX/MPEG-1/MPEG-2/MPEG-4)

## Disco (CD/DVD)

La lista de nombres de archivos es una lista con los nombres de archivos (o nombres de carpetas) entre los que puede seleccionar un archivo (o carpeta) para su reproducción.

#### 1 Toque la tecla de búsqueda para acceder a la lista de nombres de archivos (o carpetas).

#### 2 Toque el nombre del archivos (o carpeta) favorito.

- Si se ha seleccionado una carpeta, se podrá visualizar una lista de los nombres de los archivos (o las carpetas) en ella. Repita este procedimiento para seleccionar el nombre del archivo deseado.
- Si la carpeta **1** (RAIZ) no contiene archivos, la reproducción comienza en la carpeta **2**.

#### Nota

Si no se visualiza parte de la información grabada, aparecerá una tecla de desplazamiento a la derecha de la lista. Toque la tecla de desplazamiento para desplazarse.

### Reproducción del contenido DivX® VOD

Es posible que parte del contenido de DivX bajo demanda (VOD) se pueda reproducir solamente un número fijo de veces. Cuando cargue un disco que contenga este tipo de contenido, el número de reproducciones realizadas se muestra en la pantalla y luego tiene la opción de reproducir el disco o bien detenerlo.

- Para el contenido DivX VOD sin esta restricción, usted podrá cargar el disco en su reproductor y reproducir el contenido tantas veces como usted quiera, y no se visualizará ningún mensaje.
- Puede confirmar el número de veces que se puede reproducir un contenido comprobando el mensaje: **Este Alquiler DivX ha usado**  **de**  **vistas.**

#### 🔔 Importante

- Para reproducir el contenido DivX VOD en esta unidad, tendrá que registrar primero la unidad con el proveedor del contenido de DivX VOD. Consulte *Visualización del código de registro de DivX® VOD* en la página 187 para obtener información sobre su código de registro.
- El contenido de DivX VOD está protegido por un sistema DRM (administración de derechos digitales). Esto limita la reproducción del contenido a los dispositivos específicos registrados.

#### ● Si se muestra el mensaje después de cargar un disco que tenga contenido DivX VOD, toque Play.

Se iniciará la reproducción del contenido DivX VOD.

- Para saltar al siguiente archivo, toque **Next Play**.
- Si no desea reproducir el contenido DivX VOD, toque **Stop**.

## Control de iPod

Este manual se aplica a los siguientes modelos iPod.

### iPod con conector de 30 patillas

- iPod touch de 4ª generación
- iPod touch de 3ª generación
- iPod touch de 2ª generación
- iPod touch de 1ª generación
- iPod classic de 160 GB
- iPod classic de 120 GB
- iPod classic
- iPod con vídeo
- iPod nano de 6ª generación
- iPod nano 5ª generación
- iPod nano de 4ª generación
- iPod nano de 3ª generación
- iPod nano de 2ª generación
- iPod nano 1ª generación
- iPhone 4S
- iPhone 4
- iPhone 3GS
- iPhone 3G
- iPhone

### iPod con conector Lightning

- iPod touch de 5ª generación
- iPod nano de 7ª generación
- iPhone 5

## Para usuarios de iPod con conector Lightning

- Utilice el cable USB a Lightning (suministrado con iPod/iPhone) cuando emplee esta función.
- Consulte *Conexión con el cable Lightning a USB* en la página 200.
- No están disponibles las funciones relacionadas con archivos de película de iPod.
- Si se utiliza **AppRadio Mode**, no se pueden utilizar las funciones de esta sección. Consulte *Operación de AppRadio Mode* en la página 171.

## Funciones de imágenes en movimiento

### Para usuarios de iPod con conector de 30 patillas

Se puede utilizar la unidad para ver archivos de película de iPod.

- Según su iPod, es posible que no se produzca ninguna emisión, a menos que utilice CD-IU201S/CD-IU201V (se vende por separado). Asegúrese de que utiliza CD-IU201S/CD-IU201V para conectar el iPod.

### Para usuarios de iPod con conector Lightning

- Esta función no está disponible.
- Para reproducir archivos de película en iPod con esta unidad, conecte un CD-IH202 (se vende por separado) y un adaptador AV digital Lightning (productos de Apple Inc.) (se vende por separado) e instale la aplicación CarMediaPlayer en su iPod. Consulte el manual de CarMediaPlayer para información adicional.

## Teclas del teclado táctil

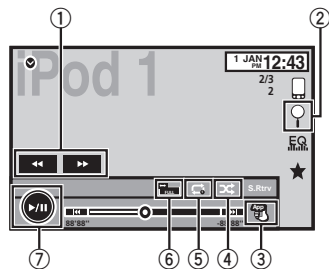

- ① **Tecla de avance rápido/Tecla de retroceso**  
Avance rápido o retroceso

Toque para cambiar entre avance rápido y retroceso.

- ② **Tecla de búsqueda**  
Visualización de los menús del iPod.
- ③ **Tecla de modo de control de iPod**  
Realización de operaciones desde su iPod y escucha a través de los altavoces de su automóvil.
- ④ **Tecla de selección aleatoria**  
Reproducción del vídeo en su iPod en orden aleatorio.
- ⑤ **Tecla de repetición**  
Selección de gama de repetición.
- ⑥ **Tecla de modo de pantalla**  
Cambio del modo de pantalla. Consulte *Cambio del modo panorámico* en la página 156.
- ⑦ **Tecla de pausa y reproducción**  
Interrupción de la reproducción. Restablecimiento de la reproducción normal durante la pausa o la reproducción en cámara lenta / cuadro por cuadro.

## Funcionamiento básico

Reproducción de vídeos.

- ① Toque la tecla de búsqueda para que aparezcan los menús de iPod.
- ② Seleccione una película para reproducirla. Consulte *Reproducción de vídeos desde su iPod* en la página 169.
- Si no se muestra el icono de fuente, toque la pantalla para poder visualizarlo.
  - Desconecte los auriculares del iPod antes de conectarlo a esta unidad.
  - En función del modelo de iPod y la cantidad de datos guardados en él, es posible que la reproducción tarde un tiempo en comenzar.
  - Use el teclado táctil para seleccionar el iPod tras conectarlo a esta unidad.
  - Se muestra **Sin dispositivo** al desconectar el iPod.

Avance rápido o rebobinado usando los botones

- ① Mantenga presionado ◀ ▶ (TRK).

## Notas

- Para asegurar un funcionamiento correcto, conecte el cable conector del Dock del iPod directamente a esta unidad.
- Cuando el iPod está conectado a esta unidad, no se puede encender ni apagar.
- Las teclas del teclado táctil no mencionadas en el apartado *Funciones de imágenes en movimiento* podrían aparecer en la pantalla. Consulte *Lista de indicadores* en la página 210.

## Funciones de reproducción de sonido

Se puede utilizar la unidad para escuchar archivos de sonido de iPod.

**Nota**

Podría no mostrarse el tiempo de reproducción correcto.

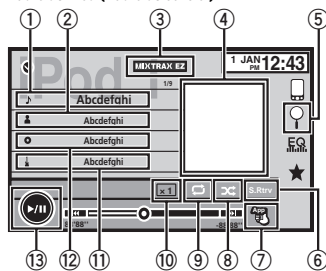
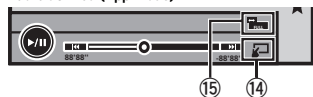
**Teclas del teclado táctil****Audio de iPod (Audio de control)****Audio de iPod (App Mode)**

- 1 **Título de la canción**  
Visualización de la lista **Canciones** en el iPod.
- 2 **Nombre del artista**  
Visualización de la lista **Artistas** en el iPod.
- 3 **Tecla MIXTRAX EZ**  
Inicio de MIXTRAX EZ.  
Consulte *Función MIXTRAX EZ* en la página 177.
- 4 **Material gráfico**  
Inicio de búsqueda de enlace en su iPod cuando toca la visualización de material gráfico.
- 5 **Tecla de búsqueda**  
Visualización de los menús del iPod.
- 6 **Tecla de restauración de sonido**  
Consulte *Utilización del sound retriever* en la página 156.
- 7 **Tecla de modo de control de iPod**  
Realización de operaciones desde su iPod y escucha a través de los altavoces de su automóvil.
- 8 **Tecla de selección aleatoria**  
Reproducción de las canciones del iPod en orden aleatorio.
- 9 **Tecla de repetición**  
Selección de gama de repetición.
- 10 **Tecla de cambio de velocidad**  
Cambio de la velocidad de reproducción del audiolibro en el iPod.
- 11 **Género**  
Visualización de la lista **Géneros** en el iPod.
- 12 **Título del álbum**  
Visualización de la lista **Álbumes** en el iPod.
- 13 **Tecla de pausa y reproducción**  
Pausa e inicio de la reproducción.
- 14 **Tecla de operación de la unidad**  
Operaciones desde esta unidad y reproducción de música en el iPod mediante los altavoces del coche.
- 15 **Tecla de modo de pantalla**  
Cambio del modo de pantalla.

**Uso de la función iPod de la unidad desde el iPod**

Puede escuchar el sonido de las aplicaciones que tenga en el iPod a través de los altavoces del automóvil cuando está seleccionado

**App Mode.**

Esta función no es compatible con los siguientes modelos de iPod.

- iPod nano 1ª generación
- iPod con vídeo

**Notas**

- Las funciones relacionadas con el vídeo no están disponibles para usuarios de iPod con conector Lightning.
- Mientras se utiliza esta función, aunque la llave de encendido del vehículo se coloque en posición de apagado, no se desactivará el iPod. Para apagarlo, use el iPod.

**1 Cambie el modo de control a App Mode.**

Consulte *Funciones de imágenes en movimiento* en la página 168.

Consulte *Funciones de reproducción de sonido* en la página 168.

**2 Utilice el iPod conectado para seleccionar un vídeo/canción y reproducirlo.****Notas**

- Las siguientes funciones estarán disponibles en esta unidad incluso si se ajusta el modo de control en **App Mode**:  
Sin embargo, dicho funcionamiento dependerá de las aplicaciones.
  - Reproducción/pausa
  - Avance rápido/retroceso
  - Avance/retroceso de pista
  - Avance/retroceso de capítulo
- **App Mode** es compatible con los siguientes modelos de iPod:
  - iPod touch de 4ª generación
  - iPod touch de 3ª generación

- iPod touch de 2ª generación
- iPod touch de 1ª generación
- iPod classic de 160 GB
- iPod classic de 120 GB
- iPod classic
- iPod nano de 6ª generación
- iPod nano 5ª generación
- iPod nano de 4ª generación
- iPod nano de 3ª generación
- iPod nano de 2ª generación
- iPhone 4S
- iPhone 4
- iPhone 3GS
- iPhone 3G
- iPhone

**Tecla de selección aleatoria****• Toque la tecla de selección aleatoria.**

- **Canciones** – Reproduce canciones/vídeos siguiendo un orden aleatorio dentro de la lista seleccionada.
- **Álbumes** – Reproduce canciones/vídeos en orden desde un álbum seleccionado aleatoriamente.
- **Off** – Desactiva la reproducción aleatoria.

**Repetición de reproducción****• Toque la tecla de repetición.**

- **One** – Sólo repite la canción/vídeo actual
- **All** – Repite todas las canciones/vídeos de la lista seleccionada en el iPod

**Reproducción de vídeos desde su iPod**

Los vídeos se pueden reproducir en esta unidad si se conecta un iPod con funciones de vídeo.

- Esta unidad puede reproducir "películas", "clips musicales", "podcasts de vídeo" y "programas de TV" descargados desde la tienda de iTunes.

#### Nota

Esta función no está disponible para usuarios de iPod con conector Lightning.

#### 1 Toque Search para visualizar los menús de iPod.

Consulte *Funciones de imágenes en movimiento* en la página 168.

#### 2 Cambie al modo vídeo del iPod.

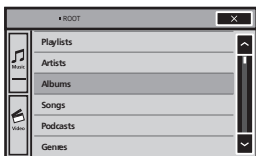

- Toque el icono si quiere cambiar al modo de vídeo del iPod.



Cambio al modo vídeo del iPod.

#### 3 Reproduzca el vídeo en el iPod.

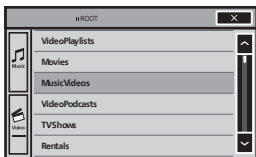

- Toque el icono si quiere cambiar al modo de música del iPod.



Cambio al modo música del iPod.

### Búsqueda de un vídeo/tema musical en el iPod

Para facilitar el funcionamiento y la búsqueda, las operaciones para controlar un iPod con esta unidad se han diseñado para ser lo más parecidas posibles al funcionamiento del iPod.

#### Nota

Las funciones relacionadas con el vídeo no están disponibles para usuarios de iPod con conector Lightning.

### Búsqueda de un vídeo/tema musical por categoría

#### 1 Toque la tecla de búsqueda para que aparezcan los menús de iPod.

Consulte *Funciones de reproducción de sonido* en la página 168.

#### 2 Toque una de las categorías en que desea buscar un vídeo/tema musical.

- **Video Playlists** (listas de reproducción de vídeo)
- **Movies** (películas)
- **Music Videos** (vídeos musicales)
- **Video Podcasts** (podcasts de vídeo)
- **Rentals** (alquileres)
- **TV Shows** (programas de TV)
- **Playlists** (listas de reproducción)
- **Artistas** (artistas)
- **Álbumes** (álbumes)
- **Canciones** (canciones)
- **Podcasts** (podcasts)
- **Géneros** (géneros)

- **Compositores** (compositores)
- **Audiolibros** (audiolibros)

#### 3 Toque el título de una lista que desee reproducir.

Repita este procedimiento hasta encontrar el vídeo/tema musical deseado.

#### Notas

- Según la generación o versión del iPod, es posible que algunas funciones no estén disponibles.
- Es posible reproducir listas creadas con el programa MusicSphere. Dicho programa estará disponible en nuestro sitio web.
- Las listas de reproducción creadas con el programa MusicSphere se muestran de forma abreviada.

### Búsqueda alfabética en las listas

#### 1 Seleccione una categoría.

Consulte *Búsqueda de un vídeo/tema musical por categoría* en la página 170.

#### 2 Cambie al modo de búsqueda alfabético.



Cambio al modo de búsqueda alfabético.

Se muestra el modo de búsqueda alfabético.

#### 3 Toque la primera letra del título del vídeo/canción que está buscando.

Mientras se está realizando la búsqueda, no se puede utilizar el teclado táctil.

- Para refinar la búsqueda con una letra diferente, toque **Cancelar**.

#### 4 Toque el título de una lista que desee reproducir.

Repita este procedimiento hasta encontrar la canción/vídeo deseado.

### Cambio de la velocidad del audiolibro

- Toque la tecla de cambio de velocidad para cambiar la velocidad.



Reproducción con velocidad superior a la normal



Reproducción con velocidad normal



Reproducción con velocidad inferior a la normal

### Visualización de listas relacionadas con la canción que se está reproduciendo (búsqueda de enlace)

Toque el material gráfico para abrir una lista de los nombres de canciones del álbum que se está reproduciendo. Toque el nombre de la canción que desea reproducir para empezar su reproducción.

#### Nota

Si no se visualiza parte de la información grabada, aparecerá una tecla de desplazamiento a la derecha de la lista. Toque la tecla de desplazamiento para desplazarse.

## AppRadio Mode

### Operación de AppRadio Mode

Este sistema se puede cambiar a **AppRadio Mode**, que se puede visualizar y permite manejar la aplicación para el dispositivo iPhone o Android en la pantalla.

En **AppRadio Mode** se pueden manejar las aplicaciones mediante gestos de los dedos, como pulsar, arrastrar, desplazar o sacudir la pantalla del sistema.

Instale la app AppRadio en su iPhone o su dispositivo Android.

#### ADVERTENCIA

**Ciertos usos de un teléfono inteligente pueden no ser legales en su jurisdicción durante la conducción, de modo que tendrá que tener en cuenta y obedecer tales restricciones.**

**Si tiene alguna duda sobre una función en particular, ejecútela solamente con el vehículo aparcado.**

**No se deberá utilizar ninguna función a no ser que sea seguro bajo las condiciones actuales de conducción.**

#### PRECAUCIÓN

Durante la conducción no se puede introducir texto en el dispositivo iPod o Android.

- Pioneer no se responsabiliza de cualquier problema que pueda surgir a causa de un contenido incorrecto o defectuoso de la aplicación.
- El contenido y funcionamiento de las aplicaciones compatibles son responsabilidad de los proveedores de las mismas.
- En **AppRadio Mode**, el funcionamiento del producto queda limitado durante la conducción; algunas funciones estarán disponibles según los proveedores de la aplicación.
- La disponibilidad de la función en **AppRadio Mode** viene determinada por el proveedor de la aplicación, no por Pioneer.
- **AppRadio Mode** permite acceder a aplicaciones diferentes a las que aparecen listadas (sujetas a limitaciones durante la conducción), pero el nivel de uso del contenido lo determinan los proveedores de las aplicaciones.

#### Importante

- Para usuarios de iPod con conectores de 30 patillas sólo el puerto 1 USB de entrada es compatible con **AppRadio Mode**.
- Cuando se estén reproduciendo música y sonidos simultáneamente desde una aplicación, consulte la sección siguiente. Consulte *Configuración de la mezcla de sonido de la aplicación* en la página 172.

#### Notas

- Las aplicaciones que se pueden manejar cambiando este sistema a **AppRadio Mode** sólo están disponibles en **AppRadio Mode**.
- Compruebe las aplicaciones compatibles con **AppRadio Mode** en <http://www.pioneerelectronics.com/AppRadio> en Canadá

## AppRadio Mode

<http://www.pioneerelectronics.ca/AppRadioMode>

### Compatibilidad con iPhone

**AppRadio Mode** es compatible con los siguientes modelos de iPod:

- iPod touch de 5ª generación
- iPod touch de 4ª generación
- iPhone 5
- iPhone 4S
- iPhone 4

### Compatibilidad con Android

- Los métodos de las funciones pueden variar según los dispositivos Android y la versión de software del sistema operativo Android.
- En función de la versión del sistema operativo Android puede no ser compatible con este equipo.
- No se garantiza la compatibilidad con todos los dispositivos Android.  
Para más información sobre la compatibilidad de dispositivos Android con este producto, consulte la información de nuestra página web.

### Ajuste de la conexión de aplicaciones

Los ajustes se requieren en función del dispositivo conectado. Para los detalles de ajuste, consulte *Procedimiento de inicio* en la página 171.

**App Connection Settings** se puede ajustar cuando se cumplen todas las condiciones siguientes.

- El iPhone no está conectado a la entrada RGB.
- No hay nada conectado a la entrada HDMI.
- Sin conexión Bluetooth.
- La fuente está apagada.

### Procedimiento de inicio

**1 Instale la app AppRadio en su iPhone o su dispositivo Android.**

**2 Después de haber configurado App Connection Settings, conecte el dispositivo iPhone o Android a esta unidad.**

- **Para usuarios de iPod con conector Lightning**
  - 1 Apague la fuente.  
Consulte *Activación y desactivación de la fuente* en la página 154.
  - 2 Pulse el botón de inicio para cambiar a la pantalla de inicio.
  - 3 Toque la tecla de sistema para abrir el menú del sistema.
  - 4 Toque **App Connection Settings** en el menú del sistema.
  - 5 Toque el elemento de configuración para seleccionar **iPhone (Digital AV)**.
    - Utilice el CD-IH202 (se vende por separado) y el adaptador AV digital Lightning (productos de Apple Inc.) (se vende por separado) cuando utilice esta función.
    - Consulte *Conexión con el cable opcional CD-IH202* en la página 200.
    - Se requiere una conexión Bluetooth con el conector Lightning de iPod. Consulte *Menú de conexión Bluetooth* en la página 193.
    - Si se emplea un cable opcional CD-IH202 para la conexión, no se podrán reproducir fuentes de vídeo y música en el iPod. Para utilizar esta unidad para reproducir música o una fuente de vídeo en un iPod, instale la aplicación CarMediaPlayer en su iPod. Consulte el manual CarMediaPlayer para información adicional.
- **Para usuarios de iPod con conector de 30 patillas**
  - 1 Apague la fuente.  
Consulte *Activación y desactivación de la fuente* en la página 154.

## AppRadio Mode

- 2 Pulse el botón de inicio para cambiar a la pantalla de inicio.
- 3 Toque la tecla de sistema para abrir el menú del sistema.
- 4 Toque **App Connection Settings** en el menú del sistema.
- 5 Toque el elemento de configuración para seleccionar **Others**.
  - Cuando utilice esta función, utilice el CD-IU201S (se vende por separado).
  - Consulte *Conexión con un cable CD-IU201S opcional* en la página 201.
  - Cuando utilice un iPhone, ajuste la entrada RGB a **iPhone**. Para más información, consulte *Configuración de la entrada RGB* en la página 188.

### ■ Para usuarios de dispositivos Android

- 1 Apague la fuente.
  - Consulte *Activación y desactivación de la fuente* en la página 154.
- 2 Pulse el botón de inicio para cambiar a la pantalla de inicio.
- 3 Toque la tecla de sistema para abrir el menú del sistema.
- 4 Toque **App Connection Settings** en el menú del sistema.
- 5 Toque el elemento de configuración para seleccionar **Others**.
  - Utilice el CD-AH200 (se vende por separado) cuando utilice esta función.
  - Consulte *Al conectar el dispositivo Android al puerto MHL* en la página 201.
  - Consulte *Al conectar el dispositivo Android al puerto HDMI* en la página 201.
  - Se requiere una conexión Bluetooth para dispositivos Android. Consulte *Menú de conexión Bluetooth* en la página 193.

Si hay dispositivos conectados a ambas entradas RGB y HDMI, la prioridad la tendrá el dispositivo conectado a la entrada HDMI.

### 3 Inicio de una aplicación disponible para AppRadio Mode desde el dispositivo iPhone o Android.

Se visualiza una imagen de la aplicación en la pantalla del sistema.

- También se puede iniciar una aplicación disponible para **AppRadio Mode** desde una aplicación de arranque.

### 4 Pulse MODE.

- Pulse el botón de inicio para cambiar a la pantalla de inicio y a continuación toque la tecla **Aplicaciones** para iniciar la aplicación de arranque.
  - Los iconos de tecla **Aplicaciones** difieren en dispositivos iPhone y Android.

### 5 Operación de la aplicación.

## Configuración del teclado

### PRECAUCIÓN

Por seguridad, el teclado solo está disponible con el vehículo parado y con el freno de mano activado.

Según la aplicación, se podrá introducir texto en la pantalla. Para hacerlo correctamente, mediante el teclado que aparece en esta unidad, deberá ajustar el idioma en esta función. Cuando se utiliza **AppRadio Mode**, la configuración de idioma para el teclado ajustada para la función y la configuración de idioma para el teclado del iPhone han de ser las mismas.

- El teclado sólo está disponible para el iPhone.
- El teclado sólo está disponible en **AppRadio Mode**.

Al pulsar sobre el área de introducción de texto de una aplicación de iPhone, aparecerá un teclado en la pantalla; entonces se podrá introducir el texto deseado directamente en el sistema.

## AppRadio Mode

- El idioma preferente para el teclado del sistema deberá ser el mismo que el del iPhone. Si la configuración de este producto difiere de la del iPhone, no se podrán introducir caracteres correctamente.

### 1 Pulse el botón de inicio dos veces para cambiar desde la pantalla de AppRadio Mode a la pantalla de inicio.

### 2 Toque la tecla de sistema para abrir el menú del sistema.

### 3 Toque Teclado en el menú del sistema, para seleccionar el idioma deseado.

### 4 Toque < o > para seleccionar el idioma deseado.

**Francés** (Francés)—**Alemán** (Alemán)—**Griego** (Griego)—**Ruso** (Ruso)—**English** (Inglés de EE. UU.)—**Inglés (Reino Unido)** (Inglés de Reino Unido)—**Neerlandés** (Holandés)—**Italiano** (Italiano)—**Noruego** (Noruego)—**Sueco** (Sueco)—**Finlandés** (Finés)—**Español** (Español)—**Portugués** (Portugués)

### 5 Pulse sobre el área de introducción de texto en la pantalla de la aplicación del iPhone.

Toque  para ocultar el teclado.

## Configuración de la mezcla de sonido de la aplicación

Se puede ajustar el sonido de la aplicación durante **AppRadio Mode**. Active esta configuración cuando quiera mezclar el sonido de la aplicación con el de una fuente integrada (como la radio). El volumen del sonido de la aplicación se puede seleccionar entre tres niveles.

### 1 Pulse el botón de inicio dos veces para cambiar desde la pantalla de AppRadio Mode a la pantalla de inicio.

### 2 Toque la tecla de sistema para abrir el menú del sistema.

### 3 Toque Aplic. de mezclar audio en el menú del sistema para seleccionar la configuración deseada.

**Apagado** (desactivado)—**Baja** (bajo)—**Media** (medio)—**Alta** (alto)



## USB/SD

## Funciones de imágenes en movimiento

Puede utilizar esta unidad para visualizar archivos de almacenamiento externos (USB, SD).

### Teclas del teclado táctil

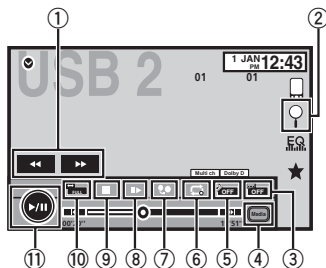

#### ① Tecla de avance rápido/Tecla de retroceso

Avance rápido o retroceso

Toque para cambiar entre avance rápido y retroceso.

#### ② Tecla de búsqueda

Visualización de menús USB/SD.

#### ③ Tecla de cambio del idioma de los subtítulos

En el caso de los archivos DivX que vienen con grabaciones multi-subtítulos, se puede cambiar entre los idiomas de los subtítulos durante la reproducción.

#### ④ Tecla de medio

Cambio entre tipos de archivo multimedia para reproducir música/video/fotografías.

#### ⑤ Tecla de cambio del idioma de audio

Con los archivos de DivX que permitan la reproducción del audio en distintos idiomas y con distintos sistemas de sonido (Dolby Digital, DTS, etc.), se puede cambiar entre los idiomas/sistemas de audio durante la reproducción.

#### ⑥ Tecla de repetición

Selección de gama de repetición.

Consulte *Repetición de reproducción* en la página 175.

#### ⑦ Tecla de resolución

Ajuste de las imágenes en la pantalla.

#### ⑧ Tecla de reproducción en cámara lenta

(Función para un archivo DivX/MPEG-4)

La selección avanza un cuadro cada vez durante la reproducción.

Mantenga pulsada la tecla durante más de dos segundos para disminuir la velocidad de reproducción.

#### ⑨ Tecla de detención

Detención de la reproducción.

Si reanuda la reproducción, ésta se iniciará desde el punto en el que se detuvo. Vuelva a tocar la tecla para detener totalmente la reproducción.

#### ⑩ Tecla de modo de pantalla

Cambio del modo de pantalla.

Consulte *Cambio del modo panorámico* en la página 156.

#### ⑪ Tecla de pausa y reproducción

Interrupción de la reproducción.

Restablecimiento de la reproducción normal durante la pausa o la reproducción en cámara lenta / cuadro por cuadro.

## USB/SD

## Funcionamiento básico

Reproducción de vídeos.

① Conecte el dispositivo de almacenamiento USB o inserte la tarjeta SD.

La reproducción comenzará automáticamente.

Si no se muestra el icono de fuente, toque la pantalla para poder visualizarlo.

Avance rápido o rebobinado usando los botones

① Mantenga presionado ◀ ▶ (TRK).

Expulsión de una tarjeta SD

• Consulte *Expulsión de una tarjeta SD* en la página 157.

### Notas

- Las teclas del teclado táctil no mencionadas en el apartado *Funciones de imágenes en movimiento* podrían aparecer en la pantalla. Consulte *Lista de indicadores* en la página 210.
- También se puede cambiar entre los idiomas/sistemas de audio utilizando el menú **Ajuste de Video**. Para obtener más información, consulte *Ajuste del idioma del audio* en la página 185.
- Esta unidad volverá a la reproducción normal si cambia el idioma de audio durante el avance rápido/retroceso rápido, una pausa o la reproducción a cámara lenta.
- También se puede cambiar entre los idiomas de los subtítulos utilizando el menú **Ajuste de Video**. Para obtener más información, consulte *Ajuste del idioma de los subtítulos* en la página 185.
- Esta unidad volverá a la reproducción normal si cambia el idioma de los subtítulos durante el avance rápido/retroceso rápido, una pausa o la reproducción a cámara lenta.

## Funciones de reproducción de sonido

Puede utilizar esta unidad para escuchar archivos de audio USB/SD.

### Notas

- Podría no mostrarse el tiempo de reproducción correcto.
- Al reproducir archivos grabados como VBR (velocidad de grabación variable), el tiempo de reproducción no se visualizará correctamente si se utilizan las funciones de avance rápido o retroceso.
- Para asegurar un funcionamiento correcto, conecte el cable conector del Dock del iPod directamente a esta unidad.
- Cuando el iPod está conectado a esta unidad, no se puede encender ni apagar.
- Si los caracteres grabados en el disco no son compatibles con esta unidad, no aparecerán en el display.
- Dependiendo del entorno en que se grabó la información de texto, puede que no se visualice correctamente.
- Desconecte el dispositivo de almacenamiento USB cuando haya acabado de utilizarlo.
- Al seleccionar **Speana** en *Selección de la visualización de fondo* en la página 194, no se visualiza el material gráfico.

### Teclas del teclado táctil

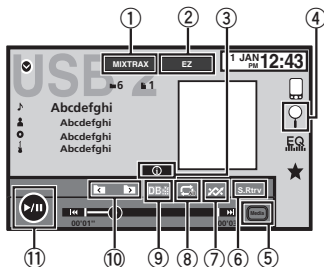

- Tecla MIXTRAX**  
Visualización de la pantalla MIXTRAX.
- Tecla MIXTRAX EZ**  
Inicio de MIXTRAX EZ.
- Tecla de información**  
Cambio de la información de texto que se visualiza en esta unidad cuando se reproducen archivos MP3/WMA/AAC/WAV.
- Tecla de búsqueda**  
Visualización de la lista de nombres de archivos para la selección de estos.
- Tecla de medio**  
Cambio entre tipos de archivos multimedia para reproducir en un dispositivo de almacenamiento externo (USB, SD).
- Tecla de restauración de sonido**  
Consulte *Utilización del sound retriever* en la página 156.
- Tecla de reproducción aleatoria**  
Reproducción de las canciones en orden aleatorio.

- Tecla de repetición**  
Selección de gama de repetición.
- Tecla DB**  
Creación de una base de datos que permite búsquedas por nombre del artista, género y otras opciones. Consulte *Modo de búsqueda de música* en la página 174.
- Tecla de carpeta anterior/carpeta siguiente**  
Selección de una carpeta.
- Tecla de pausa y reproducción**  
Pausa e inicio de la reproducción.

### Funcionamiento básico

Reproducción de pistas
[I] Conecte el dispositivo de almacenamiento USB o inserte la tarjeta SD. La reproducción comenzará automáticamente.
Si no se muestra el icono de fuente, toque la pantalla para poder visualizarlo.
Avance rápido o rebobinado usando los botones
[I] Mantenga presionado ◀▶ (TRK).

### Modo de búsqueda de música

Esta unidad crea un índice para facilitar la búsqueda de una canción. Se puede buscar por categorías como álbumes y artistas.

### ⚠ PRECAUCIÓN

- Esta función no está disponible cuando el dispositivo de almacenamiento externo (USB, SD) está bloqueado.

### Teclas del teclado táctil

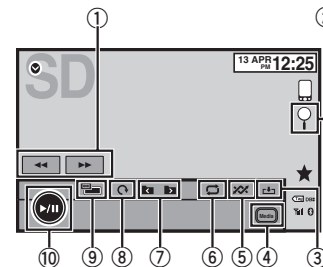

- Esta función no está disponible cuando el espacio libre del dispositivo de almacenamiento externo (USB, SD) es inferior a 5 MB.
- Mientras esta unidad crea un índice, no apague la unidad; podría provocar la pérdida de datos de su dispositivo de almacenamiento externo (USB, SD).
- Si cambia a visualización de imagen JPEG o vídeo mientras se está creando una base de datos, o si no se ha podido crear una base de datos, aparece un mensaje y se detiene la creación de la base de datos.

### 1 Toque DB para crear una base de datos en modo Búsqueda de música.

Consulte *Funciones de reproducción de sonido* en la página 173.

### 2 Cuando se visualice "Salvar la base de datos a la memoria?", toque "Yes".

Se ha terminado de guardar la base de datos. Si no quiere guardarla, pulse "No". Cuando se termine de guardar, aparecerá "Se guardó la Base de Datos en la memoria.". Se iniciará el modo Búsqueda de música.

### 3 Visualice una lista y toque la tecla de etiqueta.

### 4 Seleccione un archivo.

### Funciones de reproducción de imágenes fijas

Puede utilizar esta unidad para visualizar imágenes fijas guardadas en un dispositivo de almacenamiento externo (USB, SD).

- Tecla de avance rápido/Tecla de retroceso**  
Selección de una imagen.
- Tecla de búsqueda**  
Visualización de la lista de nombres de archivos para la selección de estos.
- Tecla de captura**  
Captura de una imagen en archivos JPEG.
- Tecla de medio**  
Cambio entre tipos de archivos multimedia cuando hay más de un tipo de archivo multimedia guardado en el dispositivo de almacenamiento externo (USB, SD). Esta tecla no aparecerá cuando sólo haya un tipo de archivo multimedia guardado en el dispositivo de almacenamiento externo (USB, SD).
- Tecla de reproducción aleatoria**  
Reproducción de los archivos en un orden aleatorio.
- Tecla de repetición**  
Selección de gama de repetición.

## USB/SD

**7 Tecla de carpeta anterior/carpeta siguiente**

Selección de una carpeta.

**8 Tecla de giro**

Giro de la imagen mostrada 90° hacia la derecha.

**9 Tecla de modo de pantalla**

Cambio del modo de pantalla.

Consulte *Cambio del modo panorámico* en la página 156.

**10 Tecla de pausa y reproducción**

Inicio o pausa del slideshow.

**Funcionamiento básico**

Reproducción de imágenes fijas

- 1 Conecte el dispositivo de almacenamiento USB o inserte la tarjeta SD. La reproducción comenzará automáticamente.
- Si no se muestra el icono de fuente, toque la pantalla para poder visualizarlo.

Selección de archivo usando los botones

- 1 Pulse ◀ ▶ (TRK).

Búsqueda rápida de archivos

- 1 Mantenga presionado ◀ ▶ (TRK).
- Puede buscar 10 archivos JPEG a la vez. Si hay menos de 10 archivos, la búsqueda cubrirá el primer o el último archivo.

**Notas**

- Los archivos se reproducen por orden del número de archivo y se saltan las carpetas que no tienen archivos. (Si la carpeta **1** (RAÍZ) no contiene archivos, la reproducción comienza en la carpeta **2**.)

- Las teclas del teclado táctil no mencionadas en el apartado *Funciones de reproducción de imágenes fijas* podrían aparecer en la pantalla.
- Consulte *Lista de indicadores* en la página 210.

**Cambio del tipo de archivo multimedia**

- Toque Media para cambiar entre los tipos de archivos de medios.**

**Reproducción aleatoria (shuffle)**

- Toque la tecla de reproducción aleatoria.**
  - On** – Reproduce archivos en orden aleatorio dentro de la gama de repetición, **Folder y Media**.
  - Off** – Cancela la reproducción aleatoria.

**Repetición de reproducción**

- Toque la tecla de repetición.**
  - Folder** – Repite la carpeta actual
  - All** – Repite todos los archivos
  - Cuando se selecciona **Folder**, no se puede reproducir una subcarpeta de esa carpeta.
  - Si se selecciona una fuente USB o SD, el intervalo de repetición cambia a **All**.

**Selección de ficheros de la lista de nombres de ficheros**

(Funciona con audio comprimido/DivX/MPEG-1/MPEG-2/MPEG-4)

El funcionamiento es el mismo que para Disco. Consulte *Selección de ficheros de la lista de nombres de ficheros* en la página 167.

## USB/SD

**Visualización de listas relacionadas con la canción que se está reproduciendo (búsqueda de enlace)**

Toque el material gráfico para abrir una lista de los nombres de canciones del álbum que se está reproduciendo. Toque el nombre de la canción que desea reproducir para empezar su reproducción.

**Notas**

- Si no se visualiza parte de la información grabada, aparecerá una tecla de desplazamiento a la derecha de la lista. Toque la tecla de desplazamiento para desplazarse.
- Esta función está disponible para dispositivos de almacenamiento externo (USB, SD) en el modo Búsqueda de música.

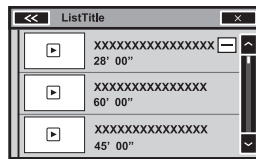
**Reproducción de vídeos desde un dispositivo de almacenamiento externo (USB, SD)**

Toque el signo de reproducción de la vista previa en miniatura del archivo; toque el título para iniciar la reproducción.

**Reproducción del contenido DivX® VOD**

El funcionamiento es el mismo que para Disco.

Consulte *Reproducción del contenido DivX® VOD* en la página 167.

**Captura de una imagen en archivos JPEG**

Puede capturar datos de imagen para utilizarlos como papel tapiz. Las imágenes pueden almacenarse en esta unidad y recuperarse fácilmente.

- Esta unidad sólo puede almacenar datos de una imagen. La imagen nueva sobrescribe la anterior.

**1 Toque ►/II para poner en pausa el slideshow cuando aparezca la imagen deseada.****2 Toque Capture para capturar la imagen deseada.****3 Cuando se visualice "Guarda esta imagen?", toque Yes.**

Mientras se almacena la imagen en esta unidad, se visualiza "**Salvando la imagen. Durante el salvado, por favor no retire el monitor, y no apague el motor.**". Al finalizar el proceso se mostrará "**Imagen Guardada**".

- Para cancelar el proceso de almacenamiento, toque **No**.

**Configuración de la Resolución de pantalla avanzada**

(Función para USB/SD)

Se puede aumentar la resolución de las imágenes en movimiento en el dispositivo de almacenamiento externo (USB, SD).

**OFF—1—2**

- Con algunas imágenes, es posible que no se pueda ajustar la visualización.
- En algunos casos, puede que no se observe ningún efecto, según las imágenes que se estén reproduciendo.

## Audio Bluetooth

### Funciones de reproducción de sonido

Puede utilizar esta unidad para escuchar archivos de audio Bluetooth.

#### Notas

- Según el reproductor de audio Bluetooth conectado a esta unidad, las operaciones disponibles se limitan a los dos niveles siguientes:
  - Perfil A2DP (Advanced Audio Distribution Profile): solo se pueden reproducir canciones en su reproductor de audio.
  - Perfil AVRCP (Audio/Video Remote Control Profile): puede reproducir, detener la reproducción, seleccionar canciones, etc.
- Como hay diversos reproductores de audio Bluetooth disponibles en el mercado, las funciones disponibles pueden variar ampliamente en función del modelo específico. Consulte el manual de instrucciones de su reproductor, así como este manual, mientras utilice un reproductor de audio Bluetooth con esta unidad.
- Puesto que la señal de su teléfono móvil puede ocasionar ruido, procure no utilizarlo mientras esté escuchando canciones en su reproductor de audio Bluetooth.
- Mientras habla con el teléfono móvil conectado a esta unidad a través de tecnología inalámbrica Bluetooth, el sonido del reproductor de audio Bluetooth conectado a esta unidad se silencia.
- Podría no mostrarse el tiempo de reproducción correcto.
- Según el tipo de reproductor de audio Bluetooth que haya conectado a esta unidad, es posible que la pantalla de funcionamiento e información no tenga disponibles algunas de las funciones.

### Teclas del teclado táctil

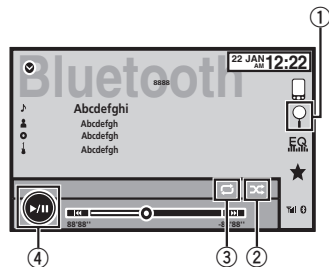

- 1 **Tecla de búsqueda**  
Visualización de la lista de nombres de archivos para la selección de estos.
- 2 **Tecla de reproducción aleatoria**  
Reproducción de las canciones en orden aleatorio.
- 3 **Tecla de repetición**  
Selección de gama de repetición.
- 4 **Tecla de pausa y reproducción**  
Pausa e inicio de la reproducción.

### Ajuste de audio Bluetooth

Antes de utilizar la función de audio Bluetooth, deberá establecer una conexión inalámbrica Bluetooth entre la unidad y su reproductor de audio Bluetooth.

## Audio Bluetooth

- 1 **Conexión**  
Primero debe conectar un dispositivo de audio Bluetooth.  
Para ver instrucciones detalladas sobre cómo conectar su dispositivo de audio Bluetooth a esta unidad mediante la tecnología inalámbrica Bluetooth, consulte *Menú de conexión Bluetooth* en la página 193.

#### Notas

- Al reproducir archivos grabados como VBR (velocidad de grabación variable), el tiempo de reproducción no se visualizará correctamente si se utilizan las funciones de avance rápido o retroceso.
- Para asegurar un funcionamiento correcto, conecte el cable conector del Dock del iPod directamente a esta unidad.
- Cuando el iPod está conectado a esta unidad, no se puede encender ni apagar.
- Si los caracteres grabados en el disco no son compatibles con esta unidad, no aparecerán en el display.
- Dependiendo del entorno en que se grabó la información de texto, puede que no se visualice correctamente.

### Reproducción aleatoria (shuffle)

- **Toque la tecla de reproducción aleatoria.**
  - **On** – Reproducción de los archivos en orden aleatorio.
  - **Off** – Cancela la reproducción aleatoria.

### Repetición de reproducción

- **Toque la tecla de repetición.**
  - **One** – Repite sólo la canción actual
  - **All** – Repite todas las canciones

## Uso de MIXTRAX

### Función MIXTRAX

MIXTRAX es una tecnología original para crear mezclas sin pausas de selecciones de la biblioteca de audio, que incluye efectos de DJ y proporciona un sonido que hace pensar que el DJ está ahí mezclando la música.

Puede disfrutar de los archivos de música instalando el software MIXTRAX en el ordenador y utilizándolo para transferir los archivos a dispositivos USB y tarjetas SD.

El software MIXTRAX se puede descargar desde la siguiente página web.

<http://www.mixtraxnet.com>

Para más información sobre cómo utilizar el software MIXTRAX, consulte el manual en línea.

### Teclas del teclado táctil

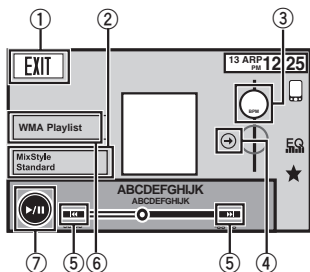

- ① **Tecla de salida**  
Cambio al modo de audio de USB/SD.
- ② **Tecla MixStyle**  
Cambio a la pantalla MixStyle. En la pantalla se puede seleccionar la mezcla de estilos deseada.

- ③ **Tecla BPM**  
Modificación de los BMP (Impulsos por minuto).
- ④ **Tecla de restauración BPM**  
Vuelta a los BMP (Impulsos por minuto) originales. Los BMP (Impulsos por minuto) no se visualizan durante la reproducción.
- ⑤ **Tecla de selección de una pista**  
Toque este botón para seleccionar una pista.
- ⑥ **Tecla Mix Playlist**  
Cambio a la mezcla de listas de reproducción. Se puede seleccionar la mezcla de listas de reproducción deseada.
- ⑦ **Tecla de pausa y reproducción**  
Pausa e inicio de la reproducción.

### Función MIXTRAX EZ

Puede utilizar esta unidad para reproducir archivos de audio USB/iPod/SD.

MIXTRAX EZ se utiliza para añadir una serie de efectos de sonido y para organizar pausas entre canciones; y para organizar pausas entre canciones; permite disfrutar de la reproducción de música sin pausas.

- Esta función sólo está disponible cuando se esté reproduciendo un dispositivo de almacenamiento externo (USB, SD) o una canción en un iPod.
- Esta función no está disponible cuando el modo de control se ajusta a **App Mode**.
- Según el archivo/canción, es posible que los efectos de sonido no estén disponibles.
- Según el archivo/canción, es posible que la reproducción sin pausas no esté disponible.

### Inicio de la función MIXTRAX EZ

- **Toque MIXTRAX EZ.**

## Uso de MIXTRAX

### Configuración del modo MIXTRAX

Active esta función para reproducir archivos de audio mediante MIXTRAX.

**1 Pulse el botón de inicio para cambiar a la pantalla de inicio.**

**2 Toque la tecla de sistema para abrir el menú del sistema.**

**3 Toque Configurar MIXTRAX en el menú del sistema.**

Se muestran los elementos de configuración de MIXTRAX.

- **Modo Short Playback** – Al activar este modo, seleccione la longitud de reproducción de la pista de audio. Si está desactivado, la pista de audio se reproduce hasta el final.  
**60s** (60 seg.)—**90s** (90 seg.)—**120s** (120 seg.)—**150s** (150 seg.)—**180s** (180 seg.)—**Automático** (auto)—**Off** (desactivado)  
Cuando se selecciona **Automático**, se ajusta automáticamente el tiempo de reproducción para cada canción cuando cambia la canción de reproducción.
- **Desplegar efecto** – Cuando **Desplegar efecto** está activado, la visualización de material gráfico se puede mover según el tipo de música.
- **Efecto de Corte de entrada** – Al activar **Efecto de Corte de entrada**, se insertan efectos de sonido entre las pistas.
- **Ajuste de Efecto** – Utilice **Ajuste de Efecto** para configurar el efecto de sonido que desea insertar entre las pistas.

### Configuración del efecto

Puede cambiar la configuración para los efectos de sonido.

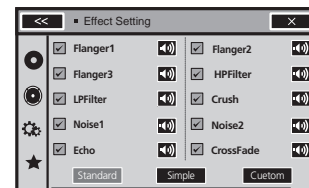

### Efectos de sonido

- **Flanger1**
- **Flanger2**
- **Flanger3**  
Un sonido torrencial que imita los sonidos de incremento y disminución de un motor a reacción.
- **HPFilter**  
Un efecto que recorta las frecuencias bajas.
- **LPFilter**  
Un efecto que recorta las frecuencias altas.
- **Crush**  
Un efecto de sonido que cambia el audio para imitar el sonido de objetos que se machacan o se hacen pedazos.
- **Noise1**
- **Noise2**  
Un efecto de sonido que crea ruido blanco.
- **Eco**  
Un efecto de sonido que crea un efecto de eco.
- **CrossFade**  
Un efecto de sonido que crea un efecto de acercamiento y alejamiento sonoro entre las canciones.

## Ajuste de efectos de sonidos como preajustes mediante la tecla de preajuste

Los efectos de sonido **Normal** y **Simple** ya están ajustados como preajustes predeterminados.

### ● Toque Normal o Simple para comprobar los ajustes.

El efecto de sonido registrado preajustado para la tecla que se ha tocado se ajusta como preajuste.

## Registro de efectos de sonido como preajustes

Registra una combinación deseada de efectos de sonido en **Custom**.

Toque **Custom** para ajustar fácilmente el efecto de sonido deseados.

### 1 Toque Custom.

### 2 Añada una marca de verificación al efecto de sonido deseado tocando la opción.

El efecto de sonido marcado se registra como preajustado en **Custom**.

#### Notas

- Si se toca un efecto de sonido en la pantalla de selección para **Normal** o **Simple**, la pantalla **Custom** se muestra automáticamente y el efecto de sonido se registra en **Custom**.
- Puede escuchar sonidos fijos como ejemplos tocando el icono de altavoz.

## Funciones de Pandora

Para reproducir Pandora en productos de audio/vídeo Pioneer para vehículos, conecte un dispositivo iPod, iPhone o Android™ con la aplicación de Pandora más actual e inicie la aplicación de Pandora.

### Para usuarios de iPod con conector Lightning

- Ajuste **App Connection Settings** en **iPhone (Digital AV)**.
- Utilice el CD-IH202 (se vende por separado) y el adaptador AV digital Lightning (productos de Apple Inc.) (se vende por separado) cuando utilice esta función.
- Consulte *Conexión con el cable opcional CD-IH202* en la página 200.
- Se requiere una conexión Bluetooth para el conector Lightning de iPod. Consulte *Menú de conexión Bluetooth* en la página 193.

### Para usuarios de iPod con conector de 30 patillas

- Ajuste **App Connection Settings** en **Others**.
- Cuando utilice esta función, utilice el CD-IU201S (se vende por separado).
- Consulte *Conexión con un cable CD-IU201S opcional* en la página 201.
- Cuando utilice un iPhone, ajuste la entrada RGB a **iPhone**. Para más información, consulte *Configuración de la entrada RGB* en la página 188.

### Para usuarios de dispositivos Android

- Ajuste **App Connection Settings** en **Others**.
- Utilice el CD-AH200 (se vende por separado) cuando utilice esta función.
- Consulte *Al conectar el dispositivo Android al puerto MHL* en la página 201.
- Consulte *Al conectar el dispositivo Android al puerto HDMI* en la página 201.
- Se requiere una conexión Bluetooth para dispositivos Android. Consulte *Menú de conexión Bluetooth* en la página 193.

Si hay dispositivos conectados a ambas entradas RGB y HDMI, la prioridad la tendrá el dispositivo conectado a la entrada HDMI.

### 🔍 Importante

Requisitos para acceder a Pandora mediante los productos de audio/vídeo para automóvil de Pioneer:

- Conecte un iPod con conector de 30 patillas a la entrada USB 1.
- Conecte un iPod con conector Lightning a la entrada HDMI y habilite Bluetooth.
- Conecte un dispositivo Android a la entrada HDMI y habilite Bluetooth.
- Compatibilidad con iPod y iPhone Apple iPhone (primera generación), iPhone 3G, iPhone 3GS, iPhone 4, iPhone 4S, iPhone 5, iPod touch 1G, iPod touch 2G, iPod touch 3G, iPod touch 4G o iPod touch 5G (versión de firmware 3.0 o superior)

Algunas versiones del firmware para iPhone pueden no ser compatibles con la aplicación Pandora. En tal caso, actualice el firmware a una versión que sea compatible con Pandora.

- Compatibilidad con Android Versión de Android OS 2.2 o posterior
- La última versión de la aplicación de Pandora, descargada en su dispositivo (busque "Pandora" en el App Store de Apple iTunes o en Google Play).
- Una cuenta activa en Pandora (si no tiene una cuenta de Pandora, cree una cuenta gratuitamente en <http://www.pandora.com> o con la aplicación móvil.)
- Plan de datos

**Nota:** si el plan de datos para su dispositivo iPhone o Android no incluye transferencia ilimitada de datos, *pueden aplicarse cargos adicionales por parte de su proveedor* para acceder a Pandora a través de las redes 3G y/o EDGE.

- Conexión a Internet a través de 3G, EDGE o una red Wi-Fi.

## Flujo continuo (streaming) de Pandora®

- Cable adaptador Pioneer opcional para conectar su iPhone a los productos de audio/vídeo para automóvil de Pioneer.

### Limitaciones:

- El acceso al servicio de Pandora dependerá de si su móvil y/o la red Wi-Fi permiten que su dispositivo se conecte a internet.
- La posibilidad de conectarse a Pandora de los productos de audio/vídeo para automóvil de Pioneer puede cambiar sin previo aviso y podría verse afectada por lo siguiente: problemas de compatibilidad con futuras versiones de firmware de dispositivos iPhone o Android, problemas de compatibilidad con futuras versiones de firmware de la aplicación de Pandora para estos dispositivos, cambios en el servicio de música Pandora realizados por Pandora o interrupción del servicio de música de Pandora por Pandora.
- Hay funciones de Pandora que no están disponibles cuando se accede al servicio a través de los productos de audio/vídeo para automóvil de Pioneer, incluyendo, pero no limitadas a, la creación de nuevas estaciones, eliminación de estaciones, envío de estaciones por correo electrónico, compra de canciones desde iTunes, visualización de información de texto adicional, iniciar sesión en Pandora y ajustar la calidad de audio de la red móvil.

El servicio de música Pandora Internet Radio no está asociado con Pioneer. Encontrará mas información en <http://www.pandora.com>.

### Teclas del teclado táctil

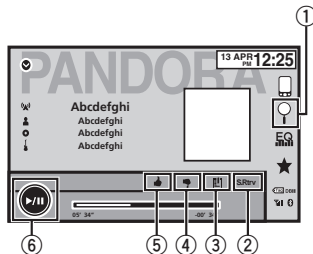

- Tecla de búsqueda**  
Muestra la lista de emisoras/selección aleatoria para seleccionar la emisora deseada o la selección aleatoria.
- Tecla de restauración de sonido**  
Esta función no está disponible en el dispositivo Android.  
Consulte *Utilización del sound retriever* en la página 156.
- Tecla de marcador**  
Almacena información de las pistas (Marcador).  
Los marcadores se pueden ver en su perfil.
- Tecla de voto negativo**  
Si se otorga un "voto negativo", se indica a Pandora que no le gusta la pista actual. Pandora saltará a la próxima pista y no reproducirá de nuevo esta pista en la emisora.
- Tecla de voto positivo**  
Si se otorga un "voto positivo", se indica a Pandora que le gusta la pista actual. Pandora continuará reproduciendo esta pista y pistas similares en la emisora.

## Flujo continuo (streaming) de Pandora®

- Tecla de pausa y reproducción**  
Pausa e inicio de la reproducción.

### Funcionamiento básico

Reproducción de pistas	
1	Conecte su dispositivo. Para un iPod con conector Lightning o un dispositivo Android, también se necesita una conexión Bluetooth. Consulte <i>Funciones de Pandora</i> en la página 178.
2	Cambie la fuente a <b>Pandora</b> .
Saltar pistas	
1	Presione ► (TRK).

### Notas

- Las teclas del teclado táctil no mencionadas en el apartado *Funciones de Pandora* podrían aparecer en la pantalla.  
Consulte *Lista de indicadores* en la página 210.
- Pandora limita el número de canciones saltadas permitidas en su servicio. Si se sobrepasa el límite de pistas saltadas, se muestra **"Se ha alcanzado el límite de omisiones."** Si ha alcanzado el límite de canciones saltadas y otorga un "voto negativo", se seguirá reproduciendo la pista actual, pero se registrará su valoración.
- Si se muestra la tecla **Connect**, conecte manualmente un dispositivo Bluetooth registrado.

### Selección y reproducción de la lista de emisoras/selección aleatoria de Pandora®

Toque la lista de emisoras de Pandora para seleccionar la que quiere reproducir.

- Visualización de la lista de emisoras/selección aleatoria.**

Consulte *Funciones de Pandora* en la página 178.

- Cambie el criterio de ordenación.**

	Puede ordenar los elementos de la lista alfabéticamente.
	Puede ordenar los elementos de la lista por fecha de creación.
	Puede desplazar los títulos en la lista mientras mantiene pulsado el icono de desplazamiento.

- Seleccione la reproducción aleatoria o la emisora deseada.**

	El modo de reproducción aleatoria reproducirá pistas de sus emisoras seleccionadas. Podrá editar las preferencias de la reproducción aleatoria en su dispositivo móvil.
--	---

### Nota

Las emisoras indicadas por son emisoras compartidas.

## Funciones del teléfono Bluetooth

Se puede usar un teléfono Bluetooth.

### Importante

- Si deja la unidad en espera para conectar su teléfono por Bluetooth mientras el motor no está encendido puede agotar la batería.
- Las operaciones avanzadas que exigen concentración, como marcar números en la pantalla, etc., están prohibidas mientras se conduce. Detenga su vehículo en un lugar seguro cuando tenga que utilizar estas funciones avanzadas.
- El menú de conexión Bluetooth no se puede seleccionar durante la conducción.
- Según el tipo de teléfono móvil conectado a esta unidad, las operaciones disponibles pueden estar limitadas.
- Estacione siempre el vehículo en un lugar seguro y ponga el freno de mano para realizar esta operación.
- Si no puede completar la conexión utilizando esta unidad, utilice el dispositivo para conectarlo a la misma.
- Si conecta más de un dispositivo al mismo tiempo, es posible que el dispositivo conectado no funcione correctamente. Se recomienda conectar un dispositivo por vez.

## Teclas del teclado táctil

### Visualización de la espera telefónica

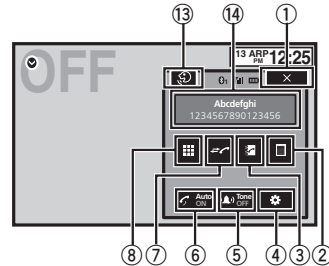

### Cuando cambie al modo de introducción de número de teléfono

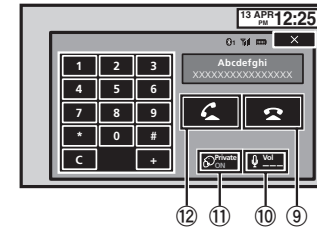

- 1 Tecla de cierre**  
Se cierra la pantalla.
- 2 Tecla de marcación predefinida**  
Visualización de la pantalla de marcaciones predefinidas.
- 3 Tecla de directorio de teléfonos**  
Cambio al modo directorio de teléfonos.

- 4 Tecla de configuración**  
Visualización del menú de conexión de Bluetooth.
- 5 Tecla de tono**  
Activación o desactivación del tono de las llamadas entrantes.
- 6 Tecla de respuesta automática**  
Activación o desactivación de la respuesta automática.
- 7 Tecla de historial**  
Cambio a las listas de llamadas perdidas, recibidas y marcadas.
- 8 Tecla de teclado**  
Cambio de modo para introducir directamente el número de teléfono.
- 9 Tecla de conectado**  
Finalización de una llamada.  
Rechazo de una llamada entrante.  
Cancelación de una llamada en espera.
- 10 Tecla de volumen**  
Ajuste del volumen de escucha del interlocutor.
- 11 Tecla de modo privado**  
Activación o desactivación del modo privado.
- 12 Tecla de desconectado**  
Aceptar una llamada entrante.  
Realización de una llamada seleccionando un número de teléfono.  
Cambio entre los interlocutores de llamadas en espera.
- 13 Tecla de control de voz**

### Notas

- El modo privado sólo se puede utilizar mientras se habla por teléfono.

- Para finalizar la llamada, tanto usted como su interlocutor deben colgar los teléfonos.
- Las teclas del teclado táctil no mencionadas en el apartado *Funciones del teléfono Bluetooth* podrían aparecer en la pantalla. Consulte *Lista de indicadores* en la página 210.
- No se puede utilizar la tecla del volumen si está activado el modo privado.

## Información de texto

- 14 Aviso de llamada entrante**  
Indica que se ha recibido una llamada entrante que no ha sido revisada todavía.
  - No se muestra para las llamadas realizadas cuando el teléfono móvil está desconectado de la unidad.

## Configuración de la función manos libres

Antes de hacer uso de la función manos libres, deberá configurar la unidad para su utilización con el teléfono móvil. Esto conlleva establecer una conexión inalámbrica Bluetooth entre esta unidad y su teléfono, registrar su teléfono con esta unidad y ajustar el nivel de volumen.

- 1** Conexión  
Primero debe conectar un teléfono Bluetooth a esta unidad.  
Para ver instrucciones detalladas sobre cómo conectar su teléfono a esta unidad mediante la tecnología inalámbrica Bluetooth, consulte *Emparejado desde esta unidad* en la página 193.
- 2** Ajuste del volumen  
Ajuste a su antojo el volumen del audífono de su teléfono móvil. Una vez ajustado, el nivel de volumen se graba en la unidad como el valor predefinido.



## Teléfono Bluetooth

### Notas

- El volumen de voz del autor de la llamada y del tono pueden variar según el tipo de teléfono móvil.
- Si la diferencia entre el volumen del tono y el volumen de voz de la persona que llama es considerable, el nivel de volumen general puede volverse inestable.
- No olvide ajustar el volumen a un nivel adecuado antes de desconectar el teléfono móvil de esta unidad. Si el volumen ha sido silenciado (nivel cero) en su teléfono móvil, permanecerá silenciado incluso después de que desconecte dicho teléfono.

## Llamada a un número del directorio de teléfonos

Al conectar el teléfono, se deberán transferir automáticamente los contactos del mismo. Si no, utilice el menú del teléfono para transferirlos. La visibilidad de la unidad deberá estar activada cuando utilice el menú del teléfono. Consulte *Cambio de visibilidad de la unidad* en la página 194.

Una vez encontrado el número al que desea llamar en el directorio de teléfonos, puede seleccionar la entrada y hacer la llamada.

### 1 Toque la tecla de directorio de teléfonos para cambiar al modo de directorio de teléfonos.

### 2 Selección de la lista de números de teléfono.

Aparece la lista detallada de números de teléfonos de la entrada seleccionada.

### 3 Seleccione el número de teléfono.

- Si quiere almacenar el número de teléfono, toque la lista sin levantar el dedo.

### 4 Toque la tecla de descolgar para realizar la llamada.

### 5 Toque la tecla de colgar para finalizar la llamada.

#### Nota

Al conectar el teléfono, se deberán transferir automáticamente los contactos del mismo. Si no, utilice el menú del teléfono para transferirlos. La visibilidad de la unidad deberá estar activada cuando utilice el menú del teléfono. Consulte *Cambio de visibilidad de la unidad* en la página 194.

## Selección de número por modo de búsqueda alfabético

Si se registran muchos números en el directorio de teléfonos, puede buscar el número empleando el modo de búsqueda alfabético.

### 1 Toque la tecla de directorio de teléfonos para cambiar al modo de directorio de teléfonos.

### 2 Toque ABC para cambiar al modo de búsqueda alfabética.

### 3 Toque la primera letra de la entrada que está buscando.

Se mostrarán las entradas del Directorio de teléfonos que empiecen por dicha letra (p. ej.: "Bárbara", "Beatriz" y "Bruno" cuando "B" está seleccionado).

- Si quiere cambiar el idioma al ruso, toque el icono. Para volver al inglés, toque el icono de nuevo.

Cambio del idioma al ruso.

## Teléfono Bluetooth

- El orden del primer nombre y del último puede variar respecto al del teléfono móvil.

### 4 Toque la lista para visualizar la lista de números de teléfono de la entrada seleccionada.

- Si una entrada incluye varios números de teléfono, seleccione uno de ellos tocando la lista.
- Toque el icono si quiere cambiar a la lista de historial de llamadas.



Cambio a la lista del historial de llamadas.

### 5 Toque la tecla de descolgar para realizar la llamada.

### 6 Toque la tecla de colgar para finalizar la llamada.

## Inversión de nombres en el directorio de teléfonos

Cuando se conecte a esta unidad su teléfono móvil, el nombre y los apellidos de sus contactos podrían registrarse en el directorio de teléfonos en orden inverso. Se puede utilizar esta función para volver a cambiar el orden. (Inversión de los nombres en el directorio de teléfonos)

### 1 Toque la tecla de directorio de teléfonos para cambiar al modo de directorio de teléfonos.

### 2 Invierta los nombres en el directorio de teléfonos.



Inversión de los nombres en el directorio de teléfonos.

### 3 Aparece el mensaje "Le gustaría invertir todos los nombres?". Toque Yes para continuar.

Mientras se invierten los nombres, aparece . Si la inversión, aparece "Error al invertir nombre.". En tal caso, vuelva a intentarlo desde el principio.

#### Nota

Invertir los nombres de sus contactos desde esta unidad no afecta a los datos de su dispositivo Bluetooth.

## Uso de las listas de llamadas perdidas, recibidas y marcadas

Las 80 últimas llamadas marcadas, recibidas y perdidas se almacenan en la memoria. Puede realizar una búsqueda dentro de ellas y llamar a los números desde estas listas.

### 1 Toque la tecla de historial para mostrar la lista del historial de llamadas.

### 2 Seleccione Llamadas Perdidas, Llamadas salientes o Llamadas entrantes.



Visualización de la lista de llamadas recibidas.



Visualización de la lista de llamadas marcadas.



Visualización de la lista de llamadas perdidas.

### 3 Toque el número de lista para seleccionar un número de teléfono.

El nombre y el número de teléfono se visualizan en la lista detallada.

## Teléfono Bluetooth

- Si quiere almacenar el número de teléfono, toque la lista sin levantar el dedo.

4 Toque la tecla de descolgar para realizar la llamada.

5 Toque la tecla de colgar para finalizar la llamada.

### Ajuste de respuesta automática

Si esta función está activada, la unidad contestará automáticamente todas las llamadas entrantes.

- Toque la tecla de respuesta automática para activar o desactivar la función de respuesta automática.

### Ajuste del volumen de escucha del interlocutor

Para mantener la calidad del sonido, esta unidad puede ajustar el volumen de escucha del interlocutor. Si el volumen no es suficiente para el interlocutor, use esta función.

- Toque la tecla de volumen para seleccionar Far-End VOL.  
1—2—3
  - Esta función puede utilizarse incluso mientras se habla por teléfono.
  - Los ajustes se pueden almacenar para cada dispositivo.

### Cambio del tono de llamada

Puede seleccionar si desea utilizar el tono de llamada de esta unidad. Si se activa esta función, sonará el tono de llamada de esta unidad.

1 Conecte su teléfono móvil a esta unidad.

2 Toque la tecla de tono para activar o desactivar el tono de llamada.

### Uso de las listas de marcaciones predefinidas

Se pueden almacenar con facilidad hasta seis números de teléfono como predefinidos.

1 Toque la tecla de marcación predefinida para mostrar la pantalla de presintonías.

- 2 Toque uno de los números de teléfono para seleccionarlo.
- Si desea borrar un número de teléfono predefinido, mantenga pulsado el número de teléfono que desea borrar.

3 Toque la tecla de descolgar para realizar la llamada.

4 Toque la tecla de colgar para finalizar la llamada.

### Realización de una llamada ingresando el número de teléfono



#### Importante

Estacione siempre el vehículo en un lugar seguro y ponga el freno de mano para realizar esta operación.

## Teléfono Bluetooth

1 Toque la tecla de teclado para empezar a introducir el número de teléfono.

- 2 Toque los iconos de los números para introducir los números deseados.
- Se pueden ingresar hasta 32 dígitos.

3 Toque la tecla de descolgar para realizar la llamada.

4 Toque la tecla de colgar para finalizar la llamada.

#### Nota

El modo de introducción de número de teléfono solo se puede utilizar si hay un teléfono Bluetooth conectado a esta unidad.

### Ajuste del modo privado

Durante una conversación puede cambiar al modo privado (hablar directamente por su teléfono móvil).

- Toque la tecla de modo privado para activar o desactivar el modo privado.

### Control de voz

Si su iPhone está conectado a esta unidad, puede utilizar comandos de voz para realizar llamadas, por ejemplo.

1 Toque la tecla de control de voz.

El display cambia a la pantalla de control de voz. También puede cambiar a la pantalla de control de voz manteniendo pulsado el botón de inicio mientras la fuente esté activada.



2 Inicie el control de voz.



Indica que se pueden realizar llamadas continuas ininterrumpidamente.



Indica que el display está cerrado.

#### Notas

- Para que sus comandos de voz puedan ser reconocidos e interpretados correctamente, asegúrese de las condiciones son aptas para el reconocimiento.
- Observe que el viento que sopla a través de las ventanas del vehículo y el ruido proveniente del exterior del vehículo pueden interferir con la función de comando de voz.
- Para una captación óptima, se deberá colocar el micrófono directamente delante del conductor a una distancia adecuada.
- Si se habla demasiado pronto tras el inicio del comando, puede fallar el reconocimiento de voz.
- Hable lenta, pausada y claramente.

## Configuración

### Funcionamiento del menú

#### Teclas del teclado táctil

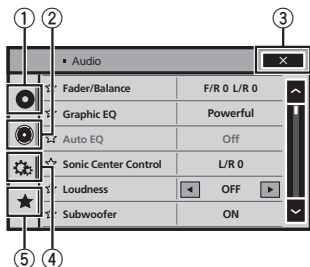

- ① **Tecla de configuración de video**  
Consulte *Configuración del reproductor de video* en la página 185.
- ② **Tecla de función de audio**  
Consulte *Ajustes de audio* en la página 183.
- ③ **Tecla de cierre**  
Retorno a la visualización de fuente actual.
- ④ **Tecla de sistema**  
Consulte *Ajustes del sistema* en la página 188.
- ⑤ **Tecla de favoritos**  
Puede elegir menús dentro de cada menú (menú de funciones de audio, etc.) y registrarlos en este menú de favoritos.  
Consulte *Menú de favoritos* en la página 193.

#### Notas

- Puede visualizar el **Ajuste de Video** al seleccionar la fuente **Disc**, **USB** o **SD**.
- Si inicia el menú **Ajuste de Video**, se detendrá la reproducción.

- No puede visualizar el menú de funciones de audio cuando la función de silenciamiento está activada o se está reproduciendo un archivo JPEG.

1 Pulse el botón de inicio para cambiar a la pantalla de inicio.

2 Toque cualquiera de las siguientes teclas del teclado táctil para seleccionar el menú que desea ajustar.



## Ajustes de audio

### Uso del ajuste del fader/balance

**Fader/Balance** muestra si el altavoz trasero está ajustado en **Lleno** en el menú del sistema. Se puede cambiar el ajuste de fader/balance para proporcionar un entorno de audio ideal para todos los asientos ocupados.

1 Pulse el botón de inicio para cambiar a la pantalla de inicio.

2 Toque la tecla de función de audio para abrir el menú de audio.

3 Toque **Fader/Balance** en el menú de funciones de audio.

4 Toque  $\wedge$  o  $\vee$  para ajustar el balance entre los altavoces delanteros/traseros.

Gama: **F 15 L/R 0** a **R 15 L/R 0**  
 ■ Seleccione **F/R 0 L/R 0** en caso de usar sólo dos altavoces.

5 Toque **< o >** para ajustar el balance entre los altavoces izquierdos/derechos.

Gama: **F/R 0 L 15** a **F/R 0 R 15**

#### Nota

También puede ajustar el fader/balance, arrastrando el punto de la tabla que se muestra.

### Uso del ajuste del balance

**Balance** muestra si el altavoz trasero está ajustado en **Sub bajo** en el menú del sistema. Este ajuste le permite configurar el balance entre la salida de sonido izquierda/derecha.

1 Pulse el botón de inicio para cambiar a la pantalla de inicio.

2 Toque la tecla de función de audio para abrir el menú de audio.

3 Toque **Balance** en el menú de funciones de audio.

4 Toque **< o >** para ajustar el balance entre los altavoces izquierdos/derechos.  
Gama: **L 15** a **R 15**

#### Nota

También se puede ajustar el balance arrastrando el punto en la tabla mostrada.

### Uso del ecualizador

Puede ajustar la ecualización de acuerdo con las características acústicas del interior del automóvil.

### Recuperación de las curvas de ecualización

Hay siete tipos de curvas de ecualización memorizadas que se pueden recuperar con facilidad en cualquier momento. A continuación se ofrece una lista de estas curvas de ecualización.

Pantalla	Curva de ecualización
<b>S.bajo</b>	Supergraves
<b>Potente</b>	Potente
<b>Natural</b>	Natural
<b>Vocal</b>	Vocal
<b>Plano</b>	Plana
<b>Pers1</b>	Personalizada 1
<b>Pers2</b>	Personalizada 2

- Se pueden ajustar las curvas de ecualización para **Pers1** y **Pers2**.
- No se puede seleccionar **Pers1** y **Pers2** cuando se utiliza el autoecualizador.

## Ajustes de audio

- En el caso de **Plano**, no se hacen ajustes al sonido. Puede verificar el efecto de las curvas de ecualización al alternar entre **Plano** y otra curva de ecualización.

**1** Pulse el botón de inicio para cambiar a la pantalla de inicio.

**2** Toque la tecla de función de audio para abrir el menú de audio.

**3** Toque EQ Gráfico en el menú de funciones de audio.

- Cuando se está utilizando el autoecualizador, no se pueden seleccionar ni ajustar las curvas del ecualizador **Pers1** y **Pers2**.

**4** Toque el ajuste deseado.

**S.bajo—Potente—Natural—Vocal—Plano—Pers1—Pers2**

### Ajuste del ecualizador gráfico de 8 bandas

Se puede ajustar el nivel de cada banda para las curvas de ecualización.

- Se puede crear una curva **Pers1** separada por cada fuente. Si se realizan ajustes cuando una curva distinta a **Pers2** está seleccionada, los ajustes de la curva de ecualización se guardarán en **Pers1**.
- Se puede crear una curva **Pers2** común a todas las fuentes. Si se realizan ajustes cuando la curva **Pers2** está seleccionada, la curva **Pers2** se actualizará.

**1** Pulse el botón de inicio para cambiar a la pantalla de inicio.

**2** Toque la tecla de función de audio para abrir el menú de audio.

**3** Toque EQ Gráfico en el menú de funciones de audio.

**4** Toque el ajuste deseado.

**S.bajo—Potente—Natural—Vocal—Plano—Pers1—Pers2**

**5** Toque la tabla para ajustar el nivel de la banda de ecualización.

Gama: +12dB a -12dB

### Uso del autoecualizador

El autoecualizador memoriza la curva de ecualización creada por la función EQ automática (consulte *EQ automática (ecualización automática)* en la página 191).

Se puede activar o desactivar el autoecualizador. Puede emplear esta función al conectar un micrófono opcional a esta unidad.

**1** Pulse el botón de inicio para cambiar a la pantalla de inicio.

**2** Toque la tecla de función de audio para abrir el menú de audio.

**3** Toque Auto EQ para activar o desactivar el autoecualizador.

- No se puede usar esta función si no se ha realizado el ajuste EQ automático.

### Uso del control central de sonido

Mediante esta función se puede crear fácilmente el sonido adecuado para la posición del oyente.

**1** Pulse el botón de inicio para cambiar a la pantalla de inicio.

**2** Toque la tecla de función de audio para abrir el menú de audio.

## Ajustes de audio

**3** Toque Control de Centro Sónico en el menú de funciones de audio.

**4** Toque < o > para seleccionar una posición del oyente.

Gama: **Left7** a **Right7**

### Ajuste de la sonoridad

La sonoridad compensa las deficiencias en los intervalos de frecuencias bajas y altas cuando se escucha a un volumen bajo.

**1** Pulse el botón de inicio para cambiar a la pantalla de inicio.

**2** Toque la tecla de función de audio para abrir el menú de audio.

**3** Toque ◀ o ▶ para seleccionar el nivel de sonoridad deseado.

**Off** (desactivado)—**Baj** (bajo)—**Media** (medio)—**Alto** (alto)

### Uso de la salida de subgraves

Esta unidad está equipada con una salida de subgraves que se puede activar o desactivar.

- Se puede ajustar la frecuencia de corte y el nivel de salida cuando la salida de subgraves está activada.

**1** Pulse el botón de inicio para cambiar a la pantalla de inicio.

**2** Toque la tecla de función de audio para abrir el menú de audio.

**3** Toque Sub bajo en el menú de funciones de audio.

**4** Toque On o Off junto a Sub Bajo para activar o desactivar la salida del altavoz de subgraves.

**5** Toque Normal o Retroceso junto a Fase para seleccionar la fase de la salida de subgraves.

**6** Toque ◀ o ▶ junto a Nivel para ajustar el nivel de salida del altavoz de subgraves.  
Gama: +6 a -24

**7** Toque ◀ o ▶ junto a Frecuencia para seleccionar la frecuencia de corte.  
**50Hz—63Hz—80Hz—100Hz—125Hz**  
Solo las frecuencias más bajas que aquellas en el intervalo seleccionado se generan por el altavoz de subgraves.

### Intensificación de los graves

Puede intensificar el nivel de graves.

**1** Pulse el botón de inicio para cambiar a la pantalla de inicio.

**2** Toque la tecla de función de audio para abrir el menú de audio.

**3** Toque ◀ o ▶ para seleccionar el nivel deseado.

Gama: **0** a **+6**

### Uso del filtro de paso alto

Cuando no desee que se generen los sonidos bajos de la gama de frecuencias de salida de subgraves a través de los altavoces delanteros o traseros, active el filtro de paso alto (HPF).

**1** Pulse el botón de inicio para cambiar a la pantalla de inicio.

## Ajustes de audio

**2 Toque la tecla de función de audio para abrir el menú de audio.**

**3 Toque ◀ o ▶ junto a la frecuencia para seleccionar la frecuencia de corte.**

**Off (desactivado)—50Hz—63Hz—80Hz—100Hz—125Hz**

Sólo las frecuencias más altas que aquellas en la gama seleccionada se generan a través de los altavoces delanteros o traseros.

## Ajuste de los niveles de la fuente

La función SLA (ajuste del nivel de fuente) permite ajustar el nivel de volumen de cada fuente para evitar cambios considerables entre fuentes.

- Los ajustes se basan en el nivel de volumen de FM, que se mantiene inalterado.

**1 Pulse el botón de inicio para cambiar a la pantalla de inicio.**

**2 Toque la tecla de función de audio para abrir el menú de audio.**

**3 Compare el nivel de volumen de FM con el de la fuente que desea ajustar.**

**4 Toque Nivel de ajuste de fuente en el menú de funciones de audio.**

**5 Toque ^ o v para ajustar el volumen de la fuente.**

Gama: +4 a -4

### Notas

- **Nivel de ajuste de fuente** no está disponible si se ha seleccionado FM como fuente.
- El nivel del volumen de AM también se puede ajustar con esta función.

- Las unidades de vídeo CD, CD, audio comprimido, DivX, MPEG-1, MPEG-2 y MPEG-4 se definen automáticamente con el mismo ajuste del nivel de fuente.
- Cuando iPod y un dispositivo de almacenamiento USB se conectan a la entrada USB 1 o a la entrada USB 2, el volumen de ajuste de nivel de fuente para cada uno se ajusta automáticamente al mismo nivel para cada entrada USB. La entrada USB 1 y la 2 no se ajustan automáticamente con la misma configuración.

## Configuración del reproductor de vídeo

### Ajuste del idioma de los subtítulos

Se puede definir el idioma de los subtítulos deseado. Si está disponible, los subtítulos se visualizarán en el idioma seleccionado.

**1 Pulse el botón de inicio para cambiar a la pantalla de inicio.**

**2 Toque la tecla de configuración de vídeo para abrir el menú de configuración de vídeo.**

**3 Toque Lenguaje de Subtítulos en el menú Ajuste de Vídeo.**

Se visualizará un menú de idiomas de los subtítulos.

**4 Toque el idioma deseado.**

El idioma de los subtítulos está definido.

- Si ha seleccionado la opción **Otros**, consulte *Al seleccionar Otros* en la página 185.

### Notas

- Si el idioma seleccionado no está disponible, se visualizará el idioma especificado en el disco.
- También se puede cambiar el idioma de los subtítulos tocando la tecla de cambio del idioma de los subtítulos durante la reproducción.
- La configuración realizada aquí no se verá afectada aunque el idioma de los subtítulos se cambie durante la reproducción usando la tecla de cambio del idioma de los subtítulos.

### Al seleccionar Otros

Se muestra una pantalla de introducción de código de idioma al seleccionar **Otros**. Consulte *Tabla de códigos de idioma para el DVD* en la página 219.

• **Toque 0 a 9 para introducir el código de idioma.**

- Para cancelar los números introducidos, toque

**C**

- Para registrar el código, toque la siguiente tecla del panel táctil.



Registro del código.

## Ajuste del idioma del audio

Se puede definir el idioma del audio preferido.

**1 Pulse el botón de inicio para cambiar a la pantalla de inicio.**

**2 Toque la tecla de configuración de vídeo para abrir el menú de configuración de vídeo.**

**3 Toque Lenguaje de Audio en el menú de configuración de vídeo.**

Se visualiza un menú de idiomas de audio.

**4 Toque el idioma deseado.**

El idioma del audio está definido.

- Si ha seleccionado la opción **Otros**, consulte *Al seleccionar Otros* en la página 185.

### Notas

- Si el idioma seleccionado no está disponible, se usará el idioma especificado en el disco.
- También se puede cambiar el idioma de audio tocando la tecla de cambio del idioma de audio durante la reproducción.
- La configuración efectuada aquí no se verá afectada aunque el idioma de audio se cambie durante la reproducción usando la tecla de cambio del idioma de audio.

## Configuración del reproductor de vídeo

### Ajuste del idioma de menús

Se puede definir el idioma preferido para la visualización de los menús grabados en un disco.

**1 Pulse el botón de inicio para cambiar a la pantalla de inicio.**

**2 Toque la tecla de configuración de vídeo para abrir el menú de configuración de vídeo.**

**3 Toque Menú de Lenguaje en el menú Ajuste de Vídeo.**

Se visualiza un menú de idiomas de menús.

**4 Toque el idioma deseado.**

El idioma de menús está definido.

- Si ha seleccionado la opción **Otros**, consulte *Al seleccionar Otros* en la página 185.

#### Nota

Si el idioma seleccionado no está disponible, se visualizará el idioma especificado en el disco.

### Ajuste de la visualización multiángulo del DVD

Se puede ajustar el icono de ángulo para que aparezca en las escenas en que el ángulo se puede cambiar.

**1 Pulse el botón de inicio para cambiar a la pantalla de inicio.**

**2 Toque la tecla de configuración de vídeo para abrir el menú de configuración de vídeo.**

**3 Toque Multi ángulos en el menú Ajuste de Vídeo para activar o desactivar la visualización del icono de ángulo.**

### Ajuste del formato

Hay dos tipos de display: uno panorámico con una relación de anchura/altura (formato de TV) de 16:9, y uno normal con un formato de TV de 4:3. Asegúrese de seleccionar el formato de TV correcto para el display conectado a la salida **V OUT**.

- Al utilizar un display normal, seleccione **Letter Box** o **Pan Scan**. Si selecciona **16:9**, puede aparecer una imagen poco natural.
- Si selecciona el formato de TV, el display de la unidad cambiará al mismo ajuste.

**1 Pulse el botón de inicio para cambiar a la pantalla de inicio.**

**2 Toque la tecla de configuración de vídeo para abrir el menú de configuración de vídeo.**

**3 Toque Aspecto TV en el menú Ajuste de Vídeo para seleccionar la relación de aspecto de TV.**

Toque **Aspecto TV** repetidamente hasta que la relación de aspecto deseada aparezca en el display.

- **16:9** – La imagen panorámica (16:9) se visualiza tal y como es (ajuste inicial)
- **Letter Box** – La imagen tiene la forma de un buzón con bandas negras en las partes superior e inferior de la pantalla
- **Pan Scan** – La imagen se reduce en los lados derecho e izquierdo de la pantalla

#### Notas

- Al reproducir discos que no especifican **Pan Scan**, el disco se reproduce en el display **Letter Box** incluso al seleccionar el ajuste **Pan Scan**. Verifique si la caja del disco tiene la marca .
- Algunos discos no permiten cambiar el formato de TV. Para obtener más información, consulte las instrucciones que se brindan con el disco.

## Configuración del reproductor de vídeo

### Ajuste del intervalo del slideshow

Los archivos JPEG pueden visualizarse en forma de slideshow en esta unidad. En este ajuste puede definirse el intervalo entre cada imagen.

**1 Pulse el botón de inicio para cambiar a la pantalla de inicio.**

**2 Toque la tecla de configuración de vídeo para abrir el menú de configuración de vídeo.**

**3 Toque Diapositiva por Tiempo en el menú Ajuste de Vídeo para seleccionar el intervalo del slideshow.**

Toque **Diapositiva por Tiempo** repetidamente hasta que el ajuste deseado aparezca en el display.

- **5seg.** – Las imágenes JPEG cambian en intervalos de 5 segundos
- **10seg.** – Las imágenes JPEG cambian en intervalos de 10 segundos
- **15seg.** – Las imágenes JPEG cambian en intervalos de 15 segundos
- **Manual** – Las imágenes JPEG pueden cambiarse manualmente

### Ajuste del control de padres

Algunos discos de DVD vídeo permiten utilizar el control de padres para impedir que los niños vean escenas violentas u orientadas a adultos. Se puede ajustar el nivel de control de padres al nivel deseado.

- Cuando se ajusta un nivel de control de padres y se reproduce un disco que viene con este control, se pueden visualizar indicaciones para la introducción de un código. En tales casos, la reproducción comenzará cuando se introduzca el código correcto.

### Ajuste del código y del nivel

Debe registrarse un código para reproducir discos con control de padres.

**1 Pulse el botón de inicio para cambiar a la pantalla de inicio.**

**2 Toque la tecla de configuración de vídeo para abrir el menú de configuración de vídeo.**

**3 Toque Parental en el menú Ajuste de Vídeo.**

**4 Toque 0 a 9 para introducir un número de código de cuatro dígitos.**

- Para cancelar los números introducidos, toque **C**.
- Para registrar el código, toque la siguiente tecla del panel táctil.



Registro del código.

El código ha quedado definido y ahora se puede ajustar el nivel.

**5 Toque 1 o 8 para seleccionar el nivel deseado.**

**6 Toque Entre.**

Así quedará definido el nivel de control de padres.

- **8** – Se puede reproducir todo el disco (ajuste inicial)
- **7 a 2** – Se pueden reproducir discos para niños y aquellos no destinados a adultos
- **1** – Sólo se pueden reproducir discos para niños

#### Notas

- Se recomienda anotar el código, por si acaso llega a olvidarlo.

## Configuración del reproductor de vídeo

- El nivel de control de padres está almacenado en el disco. Compruebe la marca de nivel que se indica en la caja del disco, en el material impreso incluido o en el propio disco. No es posible utilizar el control de padres en esta unidad si el disco no tiene almacenado un nivel de control de padres.
- En algunos discos, el control de padres puede estar activo sólo en las escenas con niveles determinados. No se realizará la reproducción de estas escenas. Para obtener detalles, consulte el manual de instrucciones que se incluye con el disco.

### Cambio del nivel

Se puede cambiar el nivel de control de padres definido.

- Pulse el botón de inicio para cambiar a la pantalla de inicio.**
- Toque la tecla de configuración de vídeo para abrir el menú de configuración de vídeo.**
- Toque Parental en el menú Ajuste de Vídeo.**
- Toque 0 a 9 para introducir el número de código registrado.**
- Registro del código.**



Registro del código.

Así se definirá el código, y ahora podrá cambiar el nivel.

- Si se introduce un número de código incorrecto, se visualizará el icono . Toque **C** para introducir el número de código correcto.
- Si no recuerda el código, consulte *En caso de olvidar el código* en la página 187.

- Toque 1 o 8 para seleccionar el nivel deseado.**

### 7 Toque Entre.

El nuevo nivel de control de padres está definido.

### En caso de olvidar el código

- Pulse RESET.**

### Ajuste del archivo de subtítulos DivX

Puede seleccionar si desea visualizar los subtítulos externos DivX o no.

- Los subtítulos DivX se visualizarán, aunque esté seleccionado **Personalizado**, si no existen archivos de subtítulos externos DivX.

- Pulse el botón de inicio para cambiar a la pantalla de inicio.**
- Toque la tecla de configuración de vídeo para abrir el menú de configuración de vídeo.**
- Toque Subtítulos DivX® en el menú Ajuste de Vídeo para seleccionar el ajuste de subtítulos deseado.**
  - Original** – Se visualizan los subtítulos DivX
  - Personalizado** – Se visualizan los subtítulos externos DivX

### Notas

- Se pueden mostrar hasta 42 caracteres en una línea. Si se usan más de 42 caracteres, los saltos de línea y los caracteres restantes se visualizan en la siguiente línea.
- Se pueden mostrar hasta 126 caracteres en una pantalla. Si se usan más de 126 caracteres, los caracteres sobrantes no se visualizarán.

## Configuración del reproductor de vídeo

### Visualización del código de registro de DivX® VOD

Para reproducir contenidos DivX VOD (vídeo bajo demanda) en esta unidad, tendrá que registrar primero la unidad con el proveedor de contenidos DivX VOD. Esto se realiza generando un código de registro DivX VOD que debe enviar a su proveedor.

- Anote el código, ya que lo necesitará cuando registre su unidad con un proveedor de DivX VOD.

- Pulse el botón de inicio para cambiar a la pantalla de inicio.**
- Toque la tecla de configuración de vídeo para abrir el menú de configuración de vídeo.**
- Toque VOD DivX® en el menú Ajuste de Vídeo.**  
Aparece **Código de Registro y Código de Desactivación**.
- Toque Código de Registro.**  
Se mostrará su código de registro.

### Visualización del código de anulación del registro

Si su dispositivo ya se ha registrado, anule su registro introduciendo el código de anulación del registro.

- Pulse el botón de inicio para cambiar a la pantalla de inicio.**
- Toque la tecla de configuración de vídeo para abrir el menú de configuración de vídeo.**
- Toque VOD DivX® en el menú Ajuste de Vídeo.**

- Toque Código de Desactivación.**

- Para detener el proceso, toque **Cancelar**.

### 5 Toque Listo.

La cancelación se completa.

### Reproducción automática de DVD

Cuando se introduce un disco DVD que viene con un menú DVD, esta unidad cancela automáticamente el menú y comienza la reproducción desde el primer capítulo del primer título.

- Es posible que algunos DVD no funcionen correctamente. Si no puede utilizar esta función, desactívela y comience la reproducción.

- Pulse el botón de inicio para cambiar a la pantalla de inicio.**
- Toque la tecla de configuración de vídeo para abrir el menú de configuración de vídeo.**
- Toque Reproducción Auto. de DVD para activar la reproducción automática.**
  - Para desactivar la reproducción automática, vuelva a tocar **Reproducción Auto. de DVD**.

## Ajustes del sistema

### Ajuste de la conexión de aplicaciones

Consulte *Ajuste de la conexión de aplicaciones* en la página 171.

### Cambio del ajuste de un equipo auxiliar

Active este ajuste si utiliza un dispositivo auxiliar conectado a esta unidad.

1 Pulse el botón de inicio para cambiar a la pantalla de inicio.

2 Toque la tecla de sistema para abrir el menú del sistema.

3 Toque **Entrada Auxiliar** en el menú del sistema para activar o desactivar **Entrada Auxiliar**.

### Ajuste de la entrada de AV

Active este ajuste si utiliza un componente de vídeo externo conectado a esta unidad.

1 Pulse el botón de inicio para cambiar a la pantalla de inicio.

2 Toque la tecla de sistema para abrir el menú del sistema.

3 Toque **Entrada A/V** en el menú del sistema para activar o desactivar **Entrada A/V**.

### Configuración de la entrada RGB

Se puede cambiar la configuración de entrada RGB.

1 Pulse el botón de inicio para cambiar a la pantalla de inicio.

2 Toque la tecla de sistema para abrir el menú del sistema.

3 Toque **Entrada RGB** en el menú del sistema para seleccionar la entrada RGB. **iPhone—NAVI(QVGA)—NAVI(VGA)**

- Si se utiliza **AppRadio Mode**, ajústelo en **iPhone**.
- Al conectar un sistema de navegación, ajuste cualquiera de **NAVI(QVGA)** y **NAVI(VGA)** que coincida con las especificaciones del sistema.

### Configuración de la mezcla de sonido de la aplicación

Consulte *Configuración de la mezcla de sonido de la aplicación* en la página 172.

### Actualización del firmware

Esta función se utiliza para actualizar esta unidad con la última versión del firmware disponible.

#### 🔗 Importante

- El único puerto compatible con la actualización de firmware es la entrada USB 1.
- No apague nunca la unidad ni desconecte el dispositivo de almacenamiento USB mientras se esté actualizando el firmware.
- Sólo se puede iniciar la actualización de firmware cuando se detiene el vehículo y está activado el freno de mano.

1 Conecte el dispositivo de almacenamiento USB que contiene solamente el archivo de actualización.

2 Pulse el botón de inicio para cambiar a la pantalla de inicio.

## Ajustes del sistema

3 Toque la tecla de sistema para abrir el menú del sistema.

4 Toque **Actualizar Firmware**.

5 Toque **Comenzar** para mostrar el modo de transferencia de datos.

- Para finalizar la actualización de firmware, siga las instrucciones en pantalla.
- Esta unidad se restablecerá automáticamente una vez que se haya completado la actualización del firmware si la actualización se ha efectuado con éxito.

#### Notas

- Cuando comienza la actualización del firmware, la fuente se apaga y se desconecta la conexión Bluetooth.
- Si aparece "Error al Actualizar!" en la pantalla, toque **Continuar** para continuar e inicie la secuencia de recuperación.

### Visualización de la versión del firmware

Si se produce un fallo de funcionamiento en la unidad, es posible que deba ponerse en contacto con un concesionario para que realice la reparación. En ese caso, probablemente tenga que indicar la versión del firmware. Realice el siguiente procedimiento para comprobar la versión de esta unidad.

1 Pulse el botón de inicio para cambiar a la pantalla de inicio.

2 Toque la tecla de sistema para abrir el menú del sistema.

3 Toque **Información de Firmware** para mostrar la versión del firmware de esta unidad.

### Configuración del modo MIXTRAX

Consulte *Configuración del modo MIXTRAX* en la página 177.

### Cambio del ajuste de la imagen

Puede ajustar las funciones de **Brillo** (brillo), **Contraste** (contraste), **Color** (color), **Matiz** (tono), **Intensidad** (reductor de luz) y **Temperatura** (temperatura) para cada fuente y la cámara retrovisora.

- No se puede ajustar **Matiz** para la fuente de audio.
- No se puede ajustar **Color** y **Matiz** para **NAV** y **Aplicaciones**.

1 Pulse el botón de inicio para cambiar a la pantalla de inicio.

2 Toque la tecla de sistema para abrir el menú del sistema.

3 Si desea ajustar **Ajuste de Imagen**, seleccione la unidad.

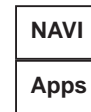

Finalización de **Ajuste de Imagen** para el sistema de navegación si el ajuste de entrada de RGB está ajustado en **NAVI (QVGA)** o **NAVI(VGA)**. Completar **Ajuste de Imagen** para **AppRadio Mode** si la configuración de entrada de RGB está ajustada en **iPhone**.



Ajuste de **Ajuste de Imagen** para la cámara retrovisora.



Ajuste de **Ajuste de Imagen** para la fuente.



## Ajustes del sistema

### 4 Toque cualquiera de las siguientes teclas del teclado táctil para seleccionar la función que desea ajustar.

Se muestran los elementos de

#### Ajuste de Imagen.

- **Brillo** – Ajusta la intensidad del color negro
- **Contraste** – Ajusta el contraste
- **Color** – Ajusta la saturación de color
- **Matiz** – Ajusta el tono del color (se realiza el rojo o el verde)
- **Intensidad** – Ajusta el brillo del display
- **Temperatura** – Ajusta la temperatura del color para obtener un mejor balance de blancos
- Sólo se puede ajustar **Matiz** cuando la codificación de colores seleccionada sea NTSC.
- Con algunas cámaras retrovisoras, es posible que no se pueda ajustar la imagen.

### 5 Toque ◀ o ▶ para ajustar el elemento seleccionado.

Cada vez que toca ◀ o ▶, aumenta o disminuye el nivel del elemento seleccionado.

- **Intensidad** se puede ajustar de +1 a +48.
- **Temperatura** se puede ajustar de +3 a -3.

#### Notas

- No puede usar esta función al conducir.
- Se pueden establecer ajustes diferentes para **Brillo/Contraste/Intensidad** para cuando el interruptor de iluminación esté encendido o apagado.

## Selección del idioma del sistema

Es posible seleccionar el idioma del sistema. Si hay integrada información de texto, como el nombre del título, el nombre del artista o el comentario en un idioma europeo, también se pueden mostrar en esta unidad.

- El idioma se puede cambiar para las siguientes opciones:

- Menú de audio
- Menú del sistema
- Menú de configuración de vídeo
- Menú de Bluetooth
- Idioma de avisos

Esta prohibido el uso de algunas operaciones de esta unidad mientras se conduce, o bien es necesario prestar especial atención cuando se utilizan. En esos casos, se mostrará una advertencia en el display. Con este ajuste puede cambiar el idioma en que se muestran los mensajes de advertencia.

- Si el idioma integrado y el idioma seleccionado no coinciden, puede que la información de texto no se muestre correctamente.
- Es posible que algunos caracteres no se visualicen correctamente.

### 1 Pulse el botón de inicio para cambiar a la pantalla de inicio.

### 2 Toque la tecla de sistema para abrir el menú del sistema.

### 3 Toque System Language en el menú del sistema para seleccionar el idioma deseado.

### 4 Toque el idioma deseado. English (Inglés)—Français (Francés)—Español (Español)—Portugués (Portugués)—中文 (Chino simplificado)

## Configuración de SiriusXM Tune Start™

Consulte *Configuración de SiriusXM Tune Start™* en la página 163.

## Ajustes del sistema

### Configuración del modo de demostración

Una vez que se activa el modo de demostración aparece la pantalla de demostración.

Consulte *Modo de demostración* en la página 152.

### 1 Pulse el botón de inicio para cambiar a la pantalla de inicio.

### 2 Toque la tecla de sistema para abrir el menú del sistema.

### 3 Toque Demo en el menú del sistema para activar o desactivar Demo.

- **On** – Aparece la pantalla de demostración.
- **Off** – No aparece la pantalla de demostración.

### Cambio del silenciamiento/ atenuación del sonido

El sonido proveniente de este sistema se silencia o atenúa automáticamente cuando se recibe una señal desde un equipo con función de silenciamiento.

- El sonido proveniente de este sistema vuelve a la normalidad cuando se cancela el silenciador o la atenuación.

### 1 Pulse el botón de inicio para cambiar a la pantalla de inicio.

### 2 Toque la tecla de sistema para abrir el menú del sistema.

### 3 Toque Silencio/ATT hasta que el ajuste deseado aparezca en la pantalla.

Toque **Silencio/ATT** hasta que el ajuste deseado aparezca en la pantalla.

- **Mudo** – Silenciamiento

- **ATT -20dB** – Atenuación (**ATT -20dB** tiene un efecto más potente que **ATT -10dB**)
- **ATT -10dB** – Atenuación
- **Apagado** – Desactiva el silenciamiento/la atenuación del sonido

#### Notas

- Al visualizarse **Mudo**, el sonido se desactiva y no se puede ajustar el audio.
- Al visualizarse **ATT**, el sonido se atenúa y sólo se puede ajustar el volumen. (No se puede realizar ningún otro ajuste de audio.)
- La operación vuelve a su estado normal cuando se termina la llamada telefónica.

## Ajuste de la salida posterior y del controlador de subgraves

La salida posterior de esta unidad (salida de cables de altavoces traseros y salida RCA posterior) se puede usar para la conexión de altavoces de toda la gama (**Lleno**) o subgraves (**Sub bajo**). Si se cambia el ajuste de la salida posterior a **Sub bajo**, se podrá conectar el cable de altavoces traseros directamente al altavoz de subgraves sin necesidad de usar un amplificador auxiliar.

Inicialmente, la unidad está ajustada para una conexión de altavoces traseros de toda la gama (**Lleno**).

### 1 Apague la fuente.

Consulte *Activación y desactivación de la fuente* en la página 154.

### 2 Pulse el botón de inicio para cambiar a la pantalla de inicio.

### 3 Toque la tecla de sistema para abrir el menú del sistema.

## Ajustes del sistema

### 4 Toque Parlante Trasero en el menú del sistema para cambiar la salida de subgraves o el altavoz de gama completa.

- Si no se conecta un altavoz de subgraves a la salida posterior, seleccione **Lleno** (altavoz de toda la gama).
- Si se conecta un altavoz de subgraves a la salida posterior, seleccione **Sub bajo** (altavoz de subgraves).

#### Notas

- Aunque cambie este ajuste, no se producirá ningún sonido a menos que active la salida de subgraves (consulte *Uso de la salida de subgraves* en la página 184).
- Las salidas de cables de altavoces traseros y la salida RCA posterior se cambian simultáneamente en este ajuste.

## Configuración del avance de etiquetas

La información de la canción (etiqueta) se puede guardar desde la emisora de transmisión de HD Radio de su iPod.

- 1 Pulse el botón de inicio para cambiar a la pantalla de inicio.
- 2 Toque la tecla de sistema para abrir el menú del sistema.
- 3 Toque Avance de etiquetas en el menú del sistema para activar USB1 o USB2.

## Uso del teclado

Teclado sólo está disponible en **AppRadio Mode**.

Consulte *Configuración del teclado* en la página 172.

## Ajuste del desplazamiento continuo

Si la función de desplazamiento continuo está ajustada en **Encendido**, la información de texto que hay registrada se desplaza de manera ininterrumpida por el display. Desactive la función (**Apagado**) si desea que la información se desplace una sola vez.

- 1 Pulse el botón de inicio para cambiar a la pantalla de inicio.
- 2 Toque la tecla de sistema para abrir el menú del sistema.
- 3 Toque Desplazamiento Continuo en el menú del sistema para activar o desactivar el desplazamiento continuo.

## Ajuste de audio Bluetooth

Es necesario activar la fuente **Bluetooth Audio** para utilizar un reproductor de audio Bluetooth.

- 1 Pulse el botón de inicio para cambiar a la pantalla de inicio.
- 2 Toque la tecla de sistema para abrir el menú del sistema.
- 3 Toque Bluetooth Audio en el menú del sistema para activar o desactivar audio Bluetooth.

## Borrado de la memoria Bluetooth

### Importante

No desconecte nunca la unidad mientras la memoria Bluetooth se está borrando.

## Ajustes del sistema

### 1 Apague la fuente.

Consulte *Activación y desactivación de la fuente* en la página 154.

### 2 Pulse el botón de inicio para cambiar a la pantalla de inicio.

### 3 Toque la tecla de sistema para abrir el menú del sistema.

### 4 Toque Memoria de BT despejada en el menú del sistema.

### 5 Toque Libre.

Se mostrará una pantalla de confirmación después de seleccionar el elemento deseado. Toque **Listo** para eliminar la memoria.

- Si no desea borrar la memoria, toque **Cancelar**.

## Actualización del software de la conexión Bluetooth

Esta función se utiliza para actualizar esta unidad con la última versión del software de bluetooth disponible. Para más detalles sobre el software de bluetooth y la actualización, consulte nuestro sitio web.

### Importante

No desconecte nunca la unidad ni el teléfono mientras el software se esté actualizando.

### 1 Apague la fuente.

Consulte *Activación y desactivación de la fuente* en la página 154.

### 2 Pulse el botón de inicio para cambiar a la pantalla de inicio.

### 3 Toque la tecla de sistema para abrir el menú del sistema.

### 4 Toque BT Software Update.

### 5 Toque Comenzar para mostrar el modo de transferencia de datos.

- Para finalizar la actualización del software de bluetooth, siga las instrucciones en pantalla.

## Visualización de la versión del sistema Bluetooth

Si se produce un fallo de funcionamiento en la unidad, es posible que deba ponerse en contacto con un concesionario para que realice la reparación. En ese caso, probablemente tenga que indicar la versión del sistema. Realice el siguiente procedimiento para comprobar la versión de esta unidad.

### 1 Apague la fuente.

Consulte *Activación y desactivación de la fuente* en la página 154.

### 2 Pulse el botón de inicio para cambiar a la pantalla de inicio.

### 3 Toque la tecla de sistema para abrir el menú del sistema.

### 4 Toque Información de versión de BT para mostrar la versión del módulo Bluetooth de esta unidad.

## Ajuste de la cámara retrovisora (cámara posterior)

### PRECAUCIÓN

Pioneer recomienda utilizar una cámara que genere imágenes invertidas de espejo; de lo contrario, la imagen aparecerá invertida en la pantalla.

## Ajustes del sistema

Esta unidad incorpora una función que automáticamente cambia a las imágenes de la cámara retrovisora (**R.C.IN**) cuando el vehículo tiene instalada una cámara de este tipo y la palanca de cambios está en la posición **MARCHA ATRÁS (R)** (para obtener más información, consulte a su concesionario).

También puede cambiar la imagen de vista trasera pulsando la tecla del panel táctil. Para obtener más información, consulte *Uso de la vista trasera* en la página 156.

- Cuando configure el ajuste de la cámara retrovisora, mueva la palanca de cambios a la posición **MARCHA ATRÁS (R)** y verifique si se muestran las imágenes de cámara retrovisora en el display.
- Cambie este ajuste si el display cambia para mostrar imágenes de la cámara retrovisora por error mientras está avanzando.
- Para dejar de ver las imágenes de la cámara retrovisora y regresar a la visualización de la fuente, mantenga pulsado **MUTE**.
- Toque el icono de **RearView** para visualizar la imagen de la cámara retrovisora mientras se conduce. Toque el icono fuente de nuevo para desactivar la cámara retrovisora. Para obtener más información, consulte *Selección de una fuente* en la página 154.

**1 Pulse el botón de inicio para cambiar a la pantalla de inicio.**

**2 Toque la tecla de sistema para abrir el menú del sistema.**

**3 Toque Polaridad de Camara en el menú del sistema para seleccionar el ajuste adecuado.**

- **Batería**— Cuando la polaridad del cable conectado es positiva mientras la palanca de cambios está en la posición **MARCHA ATRÁS (R)**

- **Tierra**— Cuando la polaridad del cable conectado es negativa mientras la palanca de cambios está en la posición **MARCHA ATRÁS (R)**
- **Apagado**— Si no hay una cámara retrovisora conectada a esta unidad
- El ajuste de la tecla de vista trasera también se apaga en la pantalla de visualización de inicio.

## EQ automático (ecualización automática)

El autoecualizador mide automáticamente las características acústicas del interior del automóvil y crea una curva de ecualización automática de acuerdo con la información recopilada.

- Para utilizar esta función, es necesario un micrófono exclusivo (p. ej. CD-MC20).

### ADVERTENCIA

Al medir las características acústicas del interior del vehículo se puede generar un tono alto (ruido) por los altavoces, por lo que nunca deben llevarse a cabo los ajustes TA y EQ automáticos mientras se conduce.

### PRECAUCIÓN

- Revise a fondo las condiciones antes de efectuar el ajuste EQ automático, ya que pueden dañarse los altavoces si estas funciones se llevan a cabo cuando:
  - Los altavoces están conectados de manera incorrecta. (Por ejemplo, cuando un altavoz trasero está conectado a una salida de subgraves.)
  - Un altavoz está conectado a un amplificador de potencia cuya salida es superior a la capacidad máxima de potencia de entrada del altavoz.

## Ajustes del sistema

- Si el micrófono está ubicado en un lugar inadecuado, el tono de medición puede ser alto y la medición puede tardar mucho tiempo, por lo que se puede descargar la batería. Asegúrese de colocar el micrófono en el lugar especificado.

## Antes de utilizar la función EQ automática

- Realice el ajuste EQ automático en un lugar que sea lo más silencioso posible, con el motor y el aire acondicionado del automóvil apagados. También desconecte los teléfonos móviles o portátiles del automóvil o quítelos antes de hacer este ajuste. Los sonidos distintos al tono de medición (sonidos del entorno, sonidos del motor, teléfonos que suenan, etc.) pueden impedir la medición correcta de las características acústicas del interior del vehículo.
  - Asegúrese de realizar el ajuste EQ automático con el micrófono opcional. Si se utiliza otro micrófono es posible que no se pueda realizar la medición o que se obtenga una medición incorrecta de las características acústicas del interior del vehículo.
  - Para poder realizar el ajuste EQ automático, el altavoz delantero debe estar conectado.
  - Cuando esta unidad está conectada a un amplificador de potencia con control de nivel de entrada, es posible que no se pueda realizar el ajuste EQ automático si el nivel de entrada de potencia del amplificador se encuentra por debajo del nivel estándar.
  - Cuando esta unidad está conectada a un amplificador de potencia con un filtro de paso bajo (LPF), desactive este LPF antes de realizar el ajuste EQ automático. Además, se debe ajustar en el nivel máximo la frecuencia de corte correspondiente al LPF incorporado del altavoz de subgraves activo.
- La distancia calculada por el ordenador es el retardo óptimo para brindar resultados precisos dadas las circunstancias. Por ello, siga utilizando este valor.
    - El sonido reflejado en el interior del vehículo es fuerte y se producen demoras.
    - El LPF de los altavoces de subgraves activos o de amplificadores externos produce demoras con sonidos bajos.
  - El ajuste EQ automático cambia los ajustes de audio según se indica a continuación:
    - Los ajustes de fader/balance vuelven a la posición central (consulte *Uso del ajuste del fader/balance* en la página 183).
    - La curva del ecualizador cambia a **Plano** (consulte *Recuperación de las curvas de ecualización* en la página 183).
    - Se configurará automáticamente el ajuste del filtro de paso alto para los altavoces delanteros, central y traseros.
  - Se sobrescribirá la configuración anterior para el ajuste EQ automático.

## Realización del ajuste EQ automático

**1 Detenga el automóvil en un lugar silencioso, cierre todas las puertas, ventanas y el techo corredizo. Por último, apague el motor.** Si se deja en marcha el motor, el ruido puede impedir que se realice correctamente el ajuste EQ automático.

**2 Coloque el micrófono opcional en el centro del reposacabezas del asiento del conductor, mirando hacia adelante.** El ajuste EQ automático puede presentar diferencias de acuerdo con el lugar en que se coloque el micrófono. Si lo desea, coloque el micrófono en el asiento delantero del acompañante para realizar el ajuste.

## Ajustes del sistema

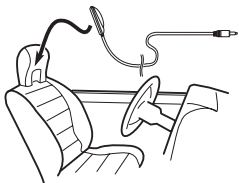

### 3 Coloque la llave de encendido del automóvil en ON o ACC.

Si el aire acondicionado o la calefacción del automóvil está encendido, apáguelo. El ruido del ventilador del aire acondicionado o de la calefacción puede impedir que se realice el ajuste EQ automático correctamente.

### 4 Pulse el botón de inicio para cambiar a la pantalla de inicio.

### 5 Toque la tecla de sistema para abrir el menú del sistema.

### 6 Toque Medición de EQ Automático para introducir el modo de medición de EQ automático.

### 7 Enchufe el micrófono en el conector de entrada de esta unidad.

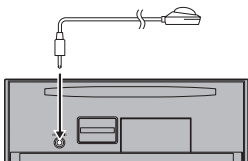

### 8 Toque Start para iniciar el ajuste EQ automático.

### 9 Cuando comience la cuenta regresiva de 10 segundos, baje del automóvil y cierre la puerta dentro de 10 segundos.

Se emite un tono de medición (ruido) por los altavoces y comienza el ajuste EQ automático. Una vez completado el ajuste EQ automático, aparece **La medición ha terminado. Por favor desconecte el micrófono y luego pulse HOME.**

Cuando no se pueda obtener una medición correcta de las características del interior del vehículo, aparecerá un mensaje de error (consulte *Comprensión de los mensajes de error del ajuste EQ automático* en la página 210).

- La medición del ajuste EQ automático tarda unos nueve minutos en completarse cuando todos los altavoces están conectados.
- Para detener el ajuste EQ automático, toque **Stop**.

### 10 Guarde el micrófono con cuidado en la guantera o en otro lugar seguro.

Si el micrófono queda expuesto a la luz solar directa durante mucho tiempo, se puede distorsionar, alterar su color o funcionar incorrectamente como consecuencia de las altas temperaturas.

## Ajuste de la señal de vídeo

Cuando conecte un equipo AV a esta unidad, seleccione el ajuste de señal de vídeo apropiado.

- Dado que esta función está configurada inicialmente a **Auto**, la unidad configurará de forma automática el ajuste de señal de vídeo.
- Sólo puede utilizar esta función cuando la entrada de la señal de vídeo está en la entrada de AV.

### 1 Pulse el botón de inicio para cambiar a la pantalla de inicio.

## Ajustes del sistema

### 2 Toque la tecla de sistema para abrir el menú del sistema.

### 3 Toque Configurar Señal de Vídeo en el menú de funciones.

Se muestran los elementos de **Configurar Señal de Vídeo.**

- **AV** – Ajusta la señal de vídeo AV
- **AUX** – Ajusta la señal de vídeo AUX
- **Camera** – Ajusta la señal de vídeo de la cámara retrovisora

### 4 Toque ◀ o ▶ para seleccionar la señal de vídeo deseada.

**Auto—PAL—NTSC—PAL-M—PAL-N—SECAM**

## Utilización del menú de favoritos

### 1 Acceda a las columnas de menús que desea registrar.

Consulte *Funcionamiento del menú* en la página 183.

- Es posible personalizar los menús, excepto el menú **Ajuste de Vídeo**.

### 2 Toque el icono de estrella en la columna de menú para el menú deseado para registrar el menú.

Se rellena el icono de estrella para el menú seleccionado.

- Para cancelar el registro, toque de nuevo el icono de estrella en la columna de menú.

### 3 Acceda al menú de favoritos y escoja un menú registrado.

Consulte *Funcionamiento del menú* en la página 183.

### Nota

Puede registrar un máximo de 12 columnas.

## Funciones del menú de conexión Bluetooth

Si está utilizando un teléfono móvil que se puede conectar mediante la tecnología inalámbrica Bluetooth, recomendamos que utilice su teléfono para buscar esta unidad y establecer una conexión. El código PIN es **0000**, por defecto. El nombre de producto de esta unidad aparecerá en su teléfono como el nombre del dispositivo. Para más información, consulte *Introducción del código PIN para la conexión inalámbrica Bluetooth* en la página 194. Para más información relacionada con el proceso para establecer las conexiones inalámbricas Bluetooth, consulte el manual de instrucciones del teléfono.

### Emparejado desde esta unidad

- 1 Pulse el botón de inicio para cambiar a la pantalla de inicio.
- 2 Toque la tecla Bluetooth para abrir el menú de conexión Bluetooth.
- 3 Toque **Conexión** para seleccionar un dispositivo.
- 4 Inicie la búsqueda.



Inicio de la búsqueda.

Mientras se realiza la búsqueda aparecerá , cuando se encuentren dispositivos disponibles, se mostrarán los nombres de los dispositivos o las direcciones de los dispositivos Bluetooth (si no se pueden obtener nombres).

- Toque el icono si quiere cambiar entre los nombres de dispositivo y las direcciones de los dispositivos Bluetooth.



Cambiar entre nombres de dispositivos y direcciones de dispositivos Bluetooth.

- Para cancelar la búsqueda, toque **Detener**.
- Si ya hay tres dispositivos emparejados, se mostrará **Memoria Llena** y no se podrá realizar la función de emparejado. En tal caso, será preciso eliminar primero un dispositivo emparejado. Consulte la página 193.
- Si no se encuentra ningún dispositivo, se mostrará **No Encontrado**. En tal caso, compruebe el estado del dispositivo Bluetooth y vuelva a buscar.

### 5 Toque un nombre de dispositivo para seleccionar el dispositivo al que desea conectarse.

Mientras se realiza la conexión, se mostrará **Vinculando**. Si la conexión se establece, se visualizará **Vinculada**.

- Si su dispositivo es compatible con SSP (Secure Simple Pairing), en el display de esta unidad verá un número de seis dígitos, el cual desaparece una vez establecida la conexión.
- Si la conexión falla, aparece **Error**. En tal caso, vuelva a intentarlo desde el principio.
- El ajuste predefinido del código PIN es **0000**. Si desea cambiar este código, consulte *Introducción del código PIN para la conexión inalámbrica Bluetooth* en la página 194.
- Una vez establecida la conexión, se visualizará el nombre del dispositivo.

Toque el nombre del dispositivo para conectarse.

- Si desea borrar un teléfono Bluetooth emparejado, visualice **Quitar OK?**. Toque **Si** para borrar el dispositivo.



Eliminación de un dispositivo emparejado.

- No desconecte nunca la unidad mientras se esté borrando el teléfono Bluetooth emparejado.

## Menú de conexión Bluetooth

### Conexión automática con un dispositivo Bluetooth

Si esta función está activada, el dispositivo Bluetooth y esta unidad se conectarán automáticamente en cuanto ambos dispositivos se encuentren a menos de unos metros de distancia entre sí.

El ajuste inicial de esta función es activado.

- 1 Pulse el botón de inicio para cambiar a la pantalla de inicio.
- 2 Toque la tecla Bluetooth para abrir el menú de conexión Bluetooth.

#### 3 Toque Conexión Automática para activar la conexión automática.

Si su dispositivo Bluetooth está preparado para la conexión inalámbrica Bluetooth, la conexión con esta unidad se establecerá automáticamente.

- Para desactivar la conexión automática, vuelva a tocar **Conexión Automática**.

Si falla la conexión, aparece el mensaje "Conexión automática fallida. Volver a intentar?". Toque **Yes** para repetir la conexión.

- 4 Cuando vuelva a activar el ACC del vehículo, la conexión se establecerá automáticamente.

### Cambio de visibilidad de la unidad

Emplee esta función para hacer visible o no esta unidad al otro dispositivo.

El ajuste inicial de esta función es activado.

- 1 Pulse el botón de inicio para cambiar a la pantalla de inicio.
- 2 Toque la tecla Bluetooth para abrir el menú de conexión Bluetooth.

#### 3 Toque Visibilidad para desactivar la visibilidad.

- Para activar la visibilidad, vuelva a tocar **Visibilidad**.

### Introducción del código PIN para la conexión inalámbrica Bluetooth

Para conectar su dispositivo Bluetooth a esta unidad a través de tecnología inalámbrica Bluetooth, debe introducir el código PIN en su teléfono para verificar la conexión. El código predefinido es **0000**, aunque puede cambiarlo con esta función.

- 1 Pulse el botón de inicio para cambiar a la pantalla de inicio.
- 2 Toque la tecla Bluetooth para abrir el menú de conexión Bluetooth.

#### 3 Toque Introducir Código PIN para seleccionar Introducir Código PIN.

- 4 Toque 0 a 9 para introducir el código PIN.

#### 5 Después de introducir el código PIN (hasta 8 dígitos), almacénelo en esta unidad.



Almacenamiento del código PIN en esta unidad.

### Visualización de la dirección del dispositivo Bluetooth

Esta unidad muestra la dirección de su dispositivo Bluetooth.

- 1 Pulse el botón de inicio para cambiar a la pantalla de inicio.
- 2 Toque la tecla Bluetooth para abrir el menú de conexión Bluetooth.

#### 3 Toque Información de Dispositivo para seleccionar la información del dispositivo. Se muestra la dirección del dispositivo Bluetooth.

## Menú de tema

### Selección de la iluminación en color

Esta unidad dispone de iluminación multicolor.

### Selección directa desde los colores de iluminación predeterminados

Es posible seleccionar un color de iluminación de la lista de colores.

- 1 Pulse el botón de inicio para cambiar a la pantalla de inicio.
- 2 Toque la tecla Theme (tema) para abrir la configuración del tema.
- 3 Toque Iluminación y luego toque un color de la lista.

### Personalización de la iluminación en color

- 1 Pulse el botón de inicio para cambiar a la pantalla de inicio.
- 2 Toque la tecla Theme (tema) para abrir la configuración del tema.
- 3 Toque Iluminación y luego Personalizar.
- 4 Acceda al menú de personalización.



Visualización del menú de personalización.

- 5 Toque la barra de colores para personalizar el color.
- 6 Toque ◀ ▶ para ajustar el color.

- 7 Mantenga pulsado el icono para almacenar el color personalizado en la memoria.

#### Memo

Almacenamiento del color personalizado en la memoria.

El color personalizado se ha almacenado en la memoria.

La próxima vez que toque el mismo icono, el color se recuperará de la memoria.

### Selección del color OSD (on-screen display)

El color de las indicaciones en pantalla (OSD) se puede cambiar.

- 1 Pulse el botón de inicio para cambiar a la pantalla de inicio.
- 2 Toque la tecla Theme (tema) para abrir la configuración del tema.
- 3 Toque Pantalla.
- 4 Toque uno de los colores de la lista.

### Selección de la visualización de fondo

Puede cambiar el fondo que se muestra al escuchar una fuente.

- 1 Pulse el botón de inicio para cambiar a la pantalla de inicio.
- 2 Toque la tecla Theme (tema) para abrir la configuración del tema.
- 3 Toque Fondo.

#### 4 Toque el ajuste deseado.

- Si no se ha almacenado ninguna imagen JPEG en esta unidad, no podrá seleccionar una foto. Para almacenar una imagen JPEG en esta unidad, consulte *Captura de una imagen en archivos JPEG* en la página 175.
- Si quiere borrar la imagen JPEG capturada, mantenga presionada la tecla de la imagen JPEG.
- Podrá ver los ajustes ocultos desplazando rápidamente la pantalla.

### Ajuste de las posiciones de respuesta del panel táctil (calibración del panel táctil)

Si nota que las teclas del teclado táctil se desvían de las posiciones reales en la pantalla cuando las toca, ajuste las posiciones de respuestas del teclado táctil. Existen dos métodos de ajuste: Ajuste de cuatro puntos, en el que toca las cuatro esquinas de la pantalla y ajuste de 16 puntos, en el que realiza ajustes precisos en toda la pantalla.

- Aparque su vehículo en un lugar seguro y utilice esta función; no lo maneje durante la conducción.
- Toque suavemente la pantalla para ajustar. Procure no forzar el teclado táctil, ya que podría dañarse. No utilice un instrumento de punta afilada, como un bolígrafo o un lápiz mecánico. De lo contrario, pueden producirse daños en la pantalla.
- Si el panel táctil no puede ajustarse correctamente, consulte a su concesionario local Pioneer.

#### 1 Apague la fuente.

Consulte *Activación y desactivación de la fuente* en la página 154.

#### 2 Mantenga pulsado el botón de inicio para iniciar la calibración del panel táctil.

Se muestra la pantalla de ajuste de cuatro puntos del teclado táctil. Si aparecen dos puntos simultáneamente, toque ambas.

#### 3 Toque cada una de las flechas situadas en las cuatro esquinas de la pantalla.

- Para cancelar el ajuste, mantenga pulsado el botón de inicio.

#### 4 Pulse el botón de inicio para completar el ajuste de cuatro puntos.

Los datos de la posición ajustada se almacenarán.

- No apague el motor mientras se estén guardando los datos.

#### 5 Pulse el botón de inicio para continuar con el ajuste de 16 puntos.

Se muestra la pantalla de ajuste de 16 puntos del panel táctil.

- Para cancelar el ajuste, mantenga pulsado el botón de inicio.

#### 6 Toque suavemente el centro de la marca + que se muestra en la pantalla.

Cuando haya tocado todas las marcas, los datos de la posición ajustada se almacenarán.

- No apague el motor mientras se estén guardando los datos.

#### 7 Mantenga pulsado el botón de inicio para completar el ajuste.

### Uso de una fuente AUX

En esta unidad se puede conectar un dispositivo auxiliar o un dispositivo portátil (de venta por separado).

### Acerca de los métodos de conexión AUX

Puede conectar equipos auxiliares a esta unidad.

### Cable miniconector (AUX)

*Al conectar un equipo auxiliar utilizando un cable miniconector*

Se puede conectar un iPod y un reproductor portátil de audio/vídeo a esta unidad mediante un cable miniconector.

## Otras funciones

- Si se conecta un iPod con funciones de vídeo a esta unidad mediante un cable conector de 3,5 mm y cuatro polos (como el CD-V150M), podrá disfrutar de los contenidos de vídeo del iPod conectado.
- Se puede conectar un reproductor portátil de audio/vídeo usando un cable conector de 3,5 mm (cuatro polos) con un cable RCA, que se vende por separado. Sin embargo, dependiendo del cable, puede ser necesaria una conexión invertida entre el cable rojo (audio del lado derecho) y el cable amarillo (vídeo) para que el sonido y la imagen de vídeo se reproduzcan correctamente.

### ● Inserte el miniconector estéreo en el conector de entrada AUX en esta unidad.

Consulte *Conexión* en la página 198.

## Reinicio del microprocesador

Al pulsar **RESET** se puede reiniciar el microprocesador y restablecer sus ajustes iniciales sin modificar la información del marcador.

Se debe reiniciar el microprocesador en los siguientes casos:

- Antes de utilizar esta unidad por primera vez después de su instalación
- Si la unidad no funciona correctamente
- Cuando aparecen mensajes extraños o incorrectos en el display

### 1 Gire la llave de contacto a la posición OFF (apagado).

### 2 Pulse RESET con la punta de un lapicero u otro instrumento con punta.

Consulte *Qué es cada cosa* en la página 153.

### Nota

Ponga en marcha el motor o coloque la llave de encendido del automóvil en la posición ACC u ON antes de pulsar **RESET** en los siguientes casos:

- Después de realizar las conexiones
- Al borrar todos los ajustes guardados
- Al restablecer los ajustes iniciales (de fábrica) de la unidad

## Conexión

### ⚠ ADVERTENCIA

- En algunos países o estados, puede ser ilícita la visualización de imágenes en un display dentro de un vehículo, incluso por otras personas que no sean el conductor. En los casos en que resulten aplicables, estas normas deben respetarse y no deben usarse las funciones de DVD de esta unidad.

### ⚠ PRECAUCIÓN

- No haya un agujero en el compartimento del motor para conectar el cable amarillo de la unidad de display a la batería del vehículo. La vibración del motor podría provocar fallos de aislamiento en el punto en el que el cable pasa del compartimento de los pasajeros al compartimento del motor. Tenga sumo cuidado al asegurar el cable en este punto.
- Asegúrese de que los cables no interfieran con las partes móviles del vehículo, como la palanca de cambios, el freno de mano o el mecanismo de deslizamiento de los asientos.

### ⚠ ADVERTENCIA

- Utilice altavoces de más de 50 W (valor de salida) y de entre 4  $\Omega$  y 8  $\Omega$  (valor de impedancia). No utilice altavoces de 1  $\Omega$  a 3  $\Omega$  con esta unidad.

- El cable negro es el cable a tierra. Cuando instale esta unidad o el amplificador de potencia (vendido por separado), asegúrese de conectar siempre primero el cable a tierra. Compruebe que el cable de tierra está conectado adecuadamente a las partes metálicas de la carrocería del automóvil, mediante un terminal de horquilla disponible en el mercado. El cable a tierra del amplificador, el de esta unidad o el de cualquier otro dispositivo, debe conectarse al automóvil por separado usando tornillos diferentes. Si el tornillo para el cable a tierra se afloja o se cae, puede provocar incendios, humo o averías.

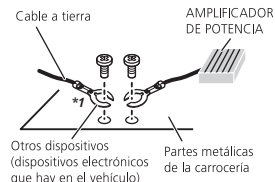

\*1 No se suministra para esta unidad

### 🔄 Importante

- No es posible instalar esta unidad en un vehículo con una llave de encendido que no tenga la posición ACC (accesorio).



Posición ACC



Sin posición ACC

- Utilice esta unidad únicamente con una batería de 12 voltios y conexión a tierra negativa. De lo contrario, pueden producirse incendios o averías.
- Para evitar cortocircuitos, sobrecalentamiento o fallos de funcionamiento, asegúrese de seguir las siguientes instrucciones.



## Conexión

- Desconecte el terminal negativo de la batería antes de la instalación.
- Asegure el cableado con pinzas para cables o cinta adhesiva. Envuelva con cinta adhesiva las partes en contacto con piezas metálicas para proteger el cableado.
- Mantenga los cables alejados de las partes móviles, como la palanca de cambios y los raíles de los asientos.
- Coloque todos los cables alejados de lugares calientes, como cerca de la salida del calefactor.
- No conecte el cable amarillo a la batería pasándolo a través del orificio hasta el compartimiento del motor.
- Cubra con cinta aislante los conectores de cables que queden desconectados.
- No acorte ningún cable.
- Nunca corte el aislamiento del cable de alimentación de esta unidad para compartir la corriente con otros equipos. La capacidad de corriente del cable es limitada.
- Utilice un fusible con la intensidad nominal indicada.
- Nunca conecte el cable negativo de los altavoces directamente a tierra.
- Nunca empalme los cables negativos de varios altavoces.
- Cuando se enciende esta unidad, se emite una señal de control a través del cable azul/blanco. Conecte este cable al mando a distancia del sistema de un amplificador de potencia externo o al terminal de control del relé de la antena automática del vehículo (máx. 300 mA 12 V cc). Si el vehículo posee una antena integrada en el cristal del parabrisas, conéctela al terminal de la fuente de alimentación del amplificador de la antena.
- Nunca conecte el cable azul/blanco al terminal de potencia de un amplificador de potencia externo, ni al terminal de potencia de la antena automática, de lo contrario, puede descargarse la batería o producirse un fallo de funcionamiento.

## Conexión

## Conexión del cable de alimentación

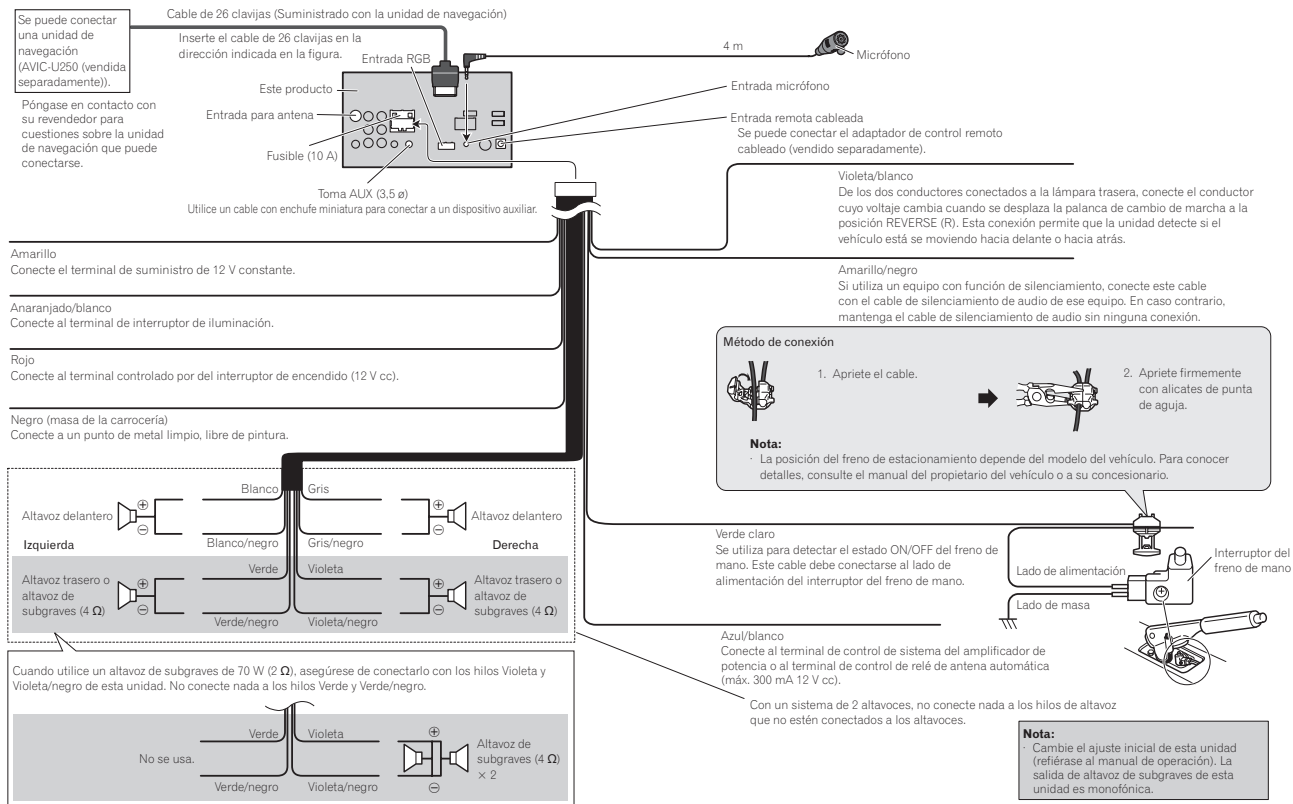

## Conexión

### Conexión a un amplificador de potencia comprado por separado

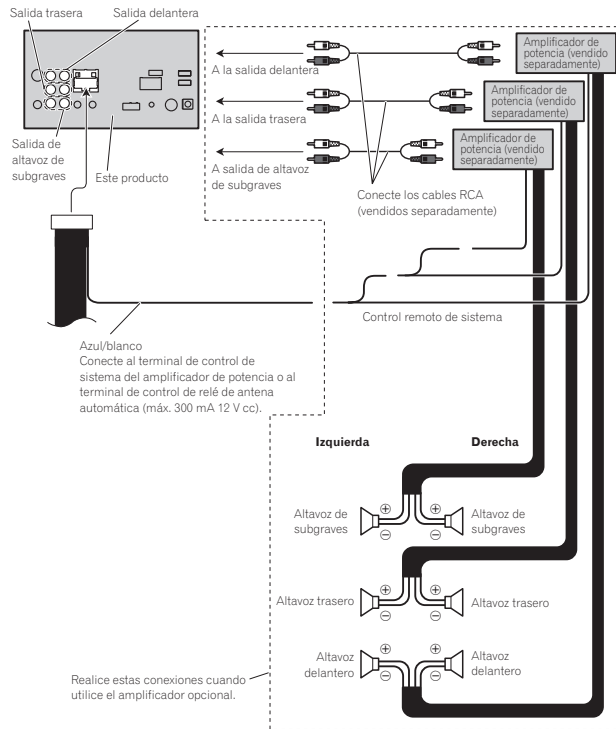

## Conexión

### Conexión con el componente de vídeo externo y el display

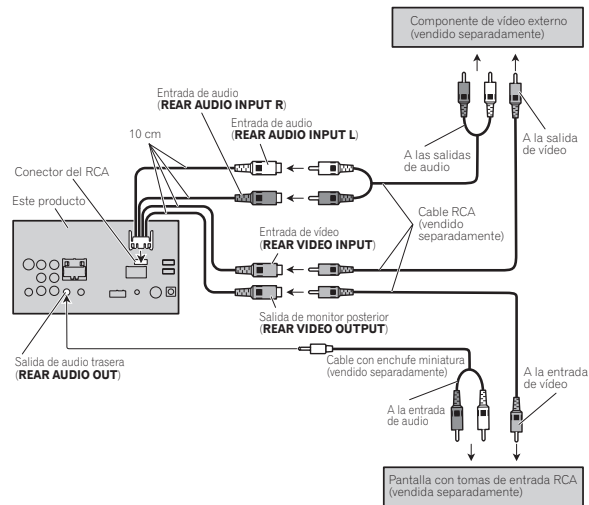

- Es necesario cambiar **Entrada A/V** en el menú del sistema al conectar el componente de vídeo externo.  
Consulte *Ajuste de la entrada de AV* en la página 188.

Las salidas posteriores de vídeo y de audio de este producto sirven para conectar los displays de los asientos traseros para permitir a los pasajeros ver un DVD, etc.

### ⚠ ADVERTENCIA

- No instale jamás un display trasero en una ubicación que sea visible para el conductor mientras el vehículo está en marcha.

## Conexión con una cámara retrovisora

Si cambia la palanca de cambios a la posición de MARCHA ATRÁS (R), la pantalla de esta unidad se cambia automáticamente a la imagen de vista trasera. Deberá configurar

**Polaridad de Cámara** correctamente en la unidad del sistema que se va a utilizar. Para obtener más información sobre la configuración, consulte *Ajuste de la cámara retrovisora (cámara posterior)* en la página 190.

También puede cambiar la imagen de vista trasera pulsando la tecla del panel táctil. Para obtener más información, consulte *Uso de la vista trasera* en la página 156.

**⚠ ADVERTENCIA**  
**UTILICE SÓLO ENTRADAS PARA VISTA AL REVÉS O IMAGEN DE ESPEJO EN LA CÁMARA RETROVISORA. OTROS USOS PODRÍAN PROVOCAR HERIDAS O DAÑOS.**

### ⚠ PRECAUCIÓN

- Debe utilizar una cámara que genere imágenes invertidas de espejo.
- La imagen de la pantalla puede aparecer invertida.
- la función de cámara retrovisora se debe utilizar para tener siempre vigilados los trailers, o al dar marcha atrás. No la utilice para fines lúdicos.
- Los objetos de la vista trasera pueden parecer más cercanos o más lejanos de lo que en realidad están.

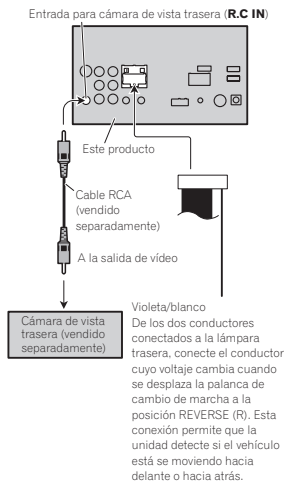

## iPod con conector Lightning Conexión con el cable Lightning a USB

Entrada para USB/iPod 2  
 Retire la cubierta antes de utilizar el dispositivo. consulte **Entrada para USB/iPod 1 y Entrada para USB/iPod 2**

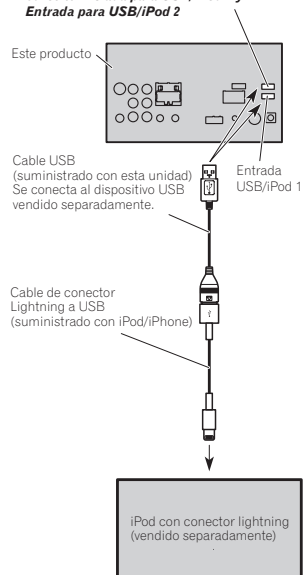

## Conexión con el cable opcional CD-IH202

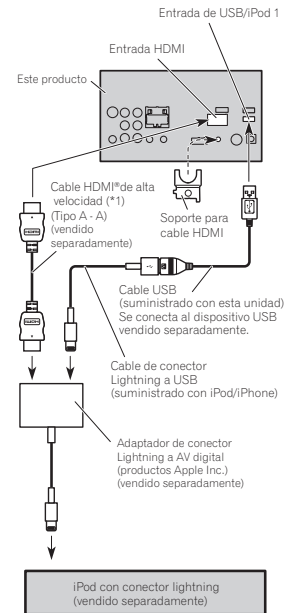

(\*1)  
 Para los detalles sobre cómo conectar el Kit de Conectividad App que se vende por separado (CD-IH202), consulte el manual del Kit de Conectividad App.

**Nota:**  
 Al conectar el Cable HDMI de alta velocidad, utilice el soporte para cable HDMI para fijarlo de forma segura.

**Conexión**

**iPod con conector de 30 patillas**  
**Conexión con un cable CD-IU201V opcional**

Entrada para USB/iPod 2  
Retire la cubierta antes de utilizar el dispositivo. consulte **Entrada para USB/iPod 1 y Entrada para USB/iPod 2**

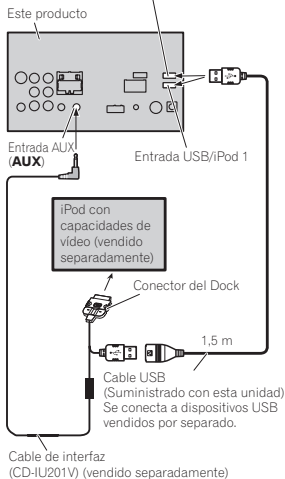

**Conexión con un cable CD-IU201S opcional**

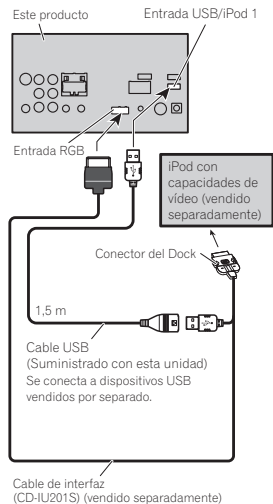

**Conexión**

**Android**  
**Al conectar el dispositivo Android al puerto MHL**

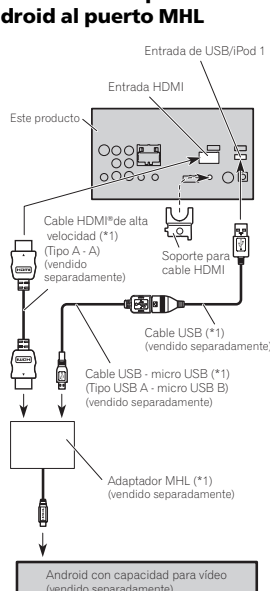

(\*1)  
Para los detalles sobre cómo conectar el Kit de Conectividad App que se vende por separado (CD-AH200), consulte el manual del Kit de Conectividad App.

**Nota:**  
Al conectar el Cable HDMI de alta velocidad, utilice el soporte para cable HDMI para fijarlo de forma segura.  
Si utiliza el cable adaptador, no se utilizará un adaptador MHL.

**Al conectar el dispositivo Android al puerto HDMI**

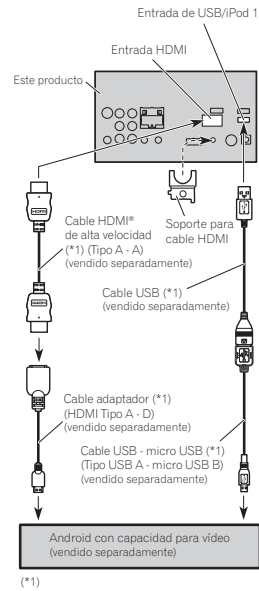

(\*1)  
Para los detalles sobre cómo conectar el Kit de Conectividad App que se vende por separado (CD-AH200), consulte el manual del Kit de Conectividad App.

**Nota:**  
Al conectar el Cable HDMI de alta velocidad, utilice el soporte para cable HDMI para fijarlo de forma segura.  
Si utiliza el adaptador MHL, no se utilizará un cable adaptador.

## Instalación del soporte de cable HDMI

● Posicione el soporte de cable HDMI para insertar sus dos pestañas inferiores en la ranura de este producto y, a continuación, apriete el tornillo (3 mm × 5 mm) para fijar el soporte de cable HDMI.

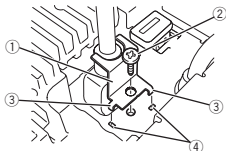

- ① Soporte de cable HDMI
- ② Tornillo (3 mm × 5 mm)
- ③ Pestaña
- ④ Ranura

- Utilice el soporte de cable HDMI cuando conecte este producto con el kit de conexión de la aplicación (CD-IH202/CD-AH200), que se vende por separado.
- Nunca presione ni sujete el soporte con fuerza excesiva al extraerlo o colocarlo.

## Conexión del sintonizador opcional SiriusXM

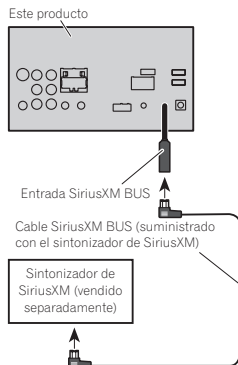

### Notas

- Compruebe todas las conexiones y sistemas antes de la instalación final.
- No utilice piezas no autorizadas, ya que pueden causar fallos de funcionamiento.
- Consulte a su distribuidor si para la instalación es necesario taladrar orificios o hacer otras modificaciones al vehículo.
- No instale esta unidad en un lugar donde:
  - Pueda interferir con el manejo del vehículo.
  - Pueda lesionar a un pasajero como consecuencia de un frenazo brusco.
- El láser semiconductor se dañará si se sobrecalienta. Instale esta unidad alejada de zonas que alcancen altas temperaturas, como cerca de la salida del calefactor.
- Se logra un rendimiento óptimo si la unidad se instala en un ángulo inferior a 30°.

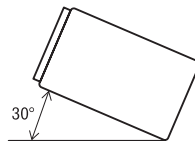

- Cuando instale, para asegurar la dispersión apropiada del calor durante el uso de esta unidad, asegúrese de dejar un amplio espacio por detrás del panel trasero y enrolle los cables sueltos de modo que no bloqueen las aberturas de ventilación.

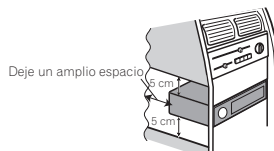

- En algunos vehículos, esta unidad no se puede instalar correctamente. En ese caso, use el kit de instalación opcional (ADT-VA133).

## Instalación usando los agujeros para tornillos ubicados en ambos costados de la unidad

- Fijar la unidad al soporte de montaje de radio de fábrica.

Coloque la unidad de forma que los orificios para los tornillos estén alineados con los orificios para los tornillos de la carcasa y, a continuación, apriete los tornillos en tres lugares en cada lado.

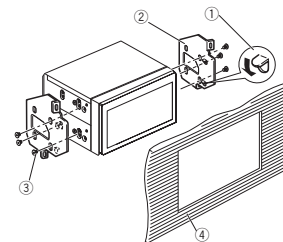
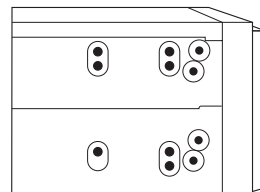

- ① Si la lengüeta supone un impedimento, dóblela hacia abajo.

## Instalación

- ② Soporte de montaje de radio de fábrica
- ③ Utilice tornillos de cabeza redonda (5 mm × 8 mm) o tornillos de cabeza embutida (5 mm × 9 mm), según los orificios roscados del soporte.
- ④ Salpicadero o consola

### Fijación del panel delantero

Si no tiene previsto sacar el panel delantero, éste se puede fijar con el tornillo suministrado.

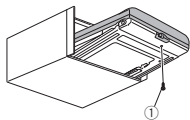

- ① Tornillo (2 mm × 6 mm)

### Instalación del micrófono

#### ⚠ PRECAUCIÓN

Es muy peligroso que el cable del micrófono se enrolle alrededor de la columna de dirección o la palanca de cambios. Asegúrese de instalar la unidad de tal forma que no dificulte la conducción.

#### Nota

Instale el micrófono en una posición y orientación que permita detectar la voz de la persona que utiliza el sistema.

### Instalación del micrófono en el parasol

- 1 Ajuste el cable del micrófono en la ranura.

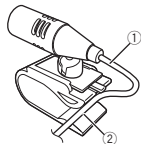

- ① Cable del micrófono
- ② Ranura

- 2 Instale la abrazadera del micrófono en el parasol.

Levante el parasol e instale la pinza del micrófono (si lo baja reduce la capacidad del reconocimiento de voz).

## Instalación

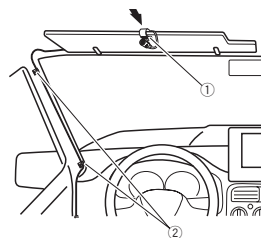

- ① Pinza
- ② Abrazadera  
Use las abrazaderas compradas por separado para fijar el cable en los lugares del interior del vehículo donde sea necesario.

### Instalación del micrófono en la columna de dirección

- 1 Suelte la base del micrófono de la abrazadera del micrófono.

Para soltar la base del micrófono de la abrazadera del micrófono, deslice la base del micrófono.

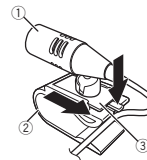

- ① Micrófono
- ② Pinza
- ③ Base del micrófono

- 2 Instale el micrófono en la columna de dirección.

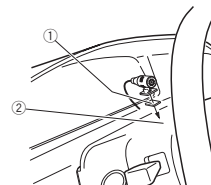

- ① Cinta adhesiva de doble cara
- ② Instale el micrófono en la parte trasera de la columna de dirección.
- ③ Abrazadera  
Use las abrazaderas compradas por separado para fijar el cable en los lugares del interior del vehículo donde sea necesario.

### Ajuste del ángulo del micrófono

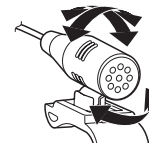

Se puede ajustar el ángulo del micrófono.

## Información adicional

### Solución de problemas

#### Comunes

Síntoma	Causa	Resolución (Página de referencia)
La unidad no se enciende. La unidad no funciona.	Los cables y conectores están conectados incorrectamente.	Confirme una vez más que todas las conexiones sean las correctas.
	El fusible está fundido.	Corrija el problema por el cual se fundió el fusible y cámbielo. Asegúrese de instalar un fusible del mismo régimen.
	El microprocesador incorporado funciona de manera incorrecta debido al ruido y/u otros factores.	Pulse <b>RESET</b> . (Página 196)
No se puede hacer funcionar la unidad con el mando a distancia. La unidad no funciona correctamente aunque se pulsen los botones adecuados del mando a distancia.	La batería tiene poca energía. Algunas operaciones están prohibidas con determinados discos.	Instale una batería nueva. Intente utilizar otro disco.

Síntoma	Causa	Resolución (Página de referencia)
No se puede reproducir el disco.	El disco está sucio. Esta unidad no puede reproducir el tipo de disco que se ha cargado.	Limpie el disco. Revise el tipo de disco.
	El disco cargado no es compatible con este sistema de vídeo.	Cámbielo por un disco que sea compatible con el sistema de vídeo.
No se escucha el sonido. El nivel del volumen no aumenta.	Los cables no están conectados correctamente. La unidad reproduce imágenes fijas, en cámara lenta o cuadro a cuadro.	Conecte los cables correctamente. No se emite sonido durante la reproducción de imágenes fijas, en cámara lenta o cuadro a cuadro.
No se muestra ninguna imagen.	El cable del freno de mano no está conectado. El freno de mano no se activa.	Conecte el cable del freno de mano y active el freno. Conecte el cable del freno de mano y active el freno.

## Información adicional

Síntoma	Causa	Resolución (Página de referencia)
Se visualiza el icono  y no se puede hacer funcionar la unidad.	La operación está prohibida para el disco. La operación no es compatible con la configuración del disco.	Esta operación no es posible. Esta operación no es posible.
La imagen mostrada se detiene (hace una pausa) y no se puede hacer funcionar la unidad.	Los datos no se pueden leer durante la reproducción.	Detenga la reproducción una vez y vuelva a iniciarla.
No se emite sonido. El nivel del volumen es bajo.	El nivel del volumen es bajo. El atenuador está activado.	Ajuste el nivel del volumen. Desactive el atenuador.
El sonido y el video saltan.	La unidad no está bien colocada. El tamaño de archivo y la velocidad de transmisión superan las velocidades recomendadas.	Coloque bien la unidad. Cree un archivo DivX que esté dentro de la velocidad de transmisión y el tamaño recomendado.
La imagen se estira y el formato es incorrecto.	El ajuste del formato es incorrecto para el display.	Seleccione el ajuste correcto para el display. (Página 186)

Síntoma	Causa	Resolución (Página de referencia)
Cuando la llave de encendido del vehículo se coloca en la posición de activación (o en la posición ACC), suena el motor.	La unidad está confirmando si hay un disco cargado.	Es una operación normal.
No se visualiza ninguna imagen. No se puede usar el teclado táctil.	La cámara retrovisora no está conectada. <b>Polaridad de Cámara</b> está ajustado de manera incorrecta.	Conecte una cámara retrovisora. Pulse el botón de inicio para volver al display de la fuente y seleccione el ajuste correcto para <b>Polaridad de Cámara</b> . (Página 191)
<b>Sin xxxx</b> aparece cuando se cambia una pantalla ( <b>Sin Título</b> , por ejemplo).	No hay información de texto incorporada.	Cambie la pantalla o reproduzca otra pista/archivo.
Las subcarpetas no se pueden reproducir.	Se ha seleccionado la reproducción de repetición de carpeta.	Seleccione de nuevo la gama de repetición.



## Información adicional

Síntoma	Causa	Resolución (Página de referencia)
La gama de repetición cambia automáticamente.	Se ha seleccionado otra carpeta durante la repetición de reproducción.  Se ha realizado una búsqueda de pista o el rebobinado/modo inverso durante la reproducción de repetición de archivo.	Seleccione de nuevo la gama de repetición.  Seleccione de nuevo la gama de repetición.

### DVD

Síntoma	Causa	Resolución (Página de referencia)
No se puede reproducir el disco.	El disco cargado tiene un número de región que no corresponde al de esta unidad.	Cambie el disco por uno que tenga el mismo número de región que esta unidad.
Se visualiza un mensaje de control de padres y no se puede reproducir el disco.	El control de padres está activado.	Desactive el control de padres o cambie el nivel. (Página 186)
No se puede cancelar el control de padres.	El código es incorrecto.  No recuerda el código.	Introduzca el código correcto. (Página 186)  Pulse <b>RESET</b> . (Página 196)

Síntoma	Causa	Resolución (Página de referencia)
No se puede cambiar el idioma del diálogo (y el idioma de los subtítulos).	El DVD que se está reproduciendo no tiene grabaciones en varios idiomas.  Sólo se puede cambiar entre los elementos que aparecen en el menú del disco.	No se puede cambiar entre distintos idiomas si no están grabados en el disco.  Cambie el idioma usando el menú del disco.
No se visualizan los subtítulos.	El DVD que se está reproduciendo no tiene subtítulos.	Los subtítulos no están grabados en el disco.  Sólo se puede cambiar entre los elementos que aparecen en el menú del disco.

El disco no se reproduce con los ajustes de idioma del audio y de los subtítulos seleccionados en el menú	El DVD que se está reproduciendo no tiene diálogos ni subtítulos en el idioma seleccionado.	El idioma no se puede cambiar si el idioma seleccionado no está grabado en el disco.
---	---	--

**Ajuste de Video.**

## Información adicional

Síntoma	Causa	Resolución (Página de referencia)
El ángulo de visión no se puede cambiar.	El DVD que se está reproduciendo no tiene escenas filmadas desde distintos ángulos.  Está tratando de cambiar a la función de visión multiángulo con una escena que no está grabada desde varios ángulos.	El ángulo de visión no se puede cambiar si el DVD no tiene escenas grabadas desde varios ángulos.  Cambie entre los distintos ángulos cuando vea escenas grabadas desde ángulos múltiples.

La imagen aparece muy borrosa/distorsionada y oscura durante la reproducción.	Algunos discos tienen una señal que prohíbe el copiado.	Debido a que esta unidad es compatible con el sistema de administración de generación de copias analógicas, al reproducir un disco que tiene una señal que prohíbe el copiado, la imagen puede presentar rayas horizontales u otras imperfecciones cuando se visualiza en algunas pantallas. Esto no quiere decir que la unidad funcione incorrectamente.
---	---	---

### Vídeo CD

Síntoma	Causa	Resolución
No se puede acceder al menú PBC (control de reproducción).	El vídeo CD que se está reproduciendo no tiene la función PBC.	No se puede realizar esta operación con un vídeo CD que no tenga la función PBC.
No se pueden utilizar las funciones de repetición de reproducción y de búsqueda de pistas/por tiempo.	El vídeo CD que se está reproduciendo tiene la función PBC.	No se puede realizar esta operación con un vídeo CD que tenga la función PBC.

### iPod

Síntoma	Causa	Resolución
El iPod no funciona correctamente.	Los cables están conectados incorrectamente.	Desconecte el cable del iPod. Una vez que aparezca el menú principal del iPod, vuelva a conectar el iPod y reinicielo.
	La versión de iPod es antigua.	Actualice la versión del iPod.
No se escucha el sonido del iPod.	Es posible que la dirección de salida de audio haya cambiado automáticamente cuando las conexiones de Bluetooth y USB se utilicen a la vez.	Utilice el iPod para cambiar la dirección de salida de audio.

## Información adicional

### Bluetooth audio/teléfono

Sintoma	Causa	Resolución
El sonido de la fuente de audio Bluetooth no se reproduce.	Está hablando con un teléfono móvil conectado por Bluetooth.	El sonido se reproducirá cuando se termine la llamada.
	Un teléfono móvil conectado por Bluetooth está en funcionamiento.	No utilice el teléfono móvil en este momento.
	Se ha hecho una llamada con un teléfono móvil conectado por Bluetooth y se ha terminado inmediatamente. Como resultado, la comunicación entre esta unidad y el teléfono móvil no ha finalizado correctamente.	Vuelva a establecer la conexión Bluetooth entre esta unidad y el teléfono móvil.

### Mensajes de error

Anote el mensaje de error antes de contactar con su concesionario o con el servicio técnico oficial de Pioneer más cercano.

### Comunes

Mensaje	Causa	Resolución
<b>Error AMP</b>	La unidad no funciona o la conexión de los altavoces es incorrecta; se activa el circuito de protección.	Compruebe la conexión de los altavoces. Si el mensaje no desaparece aun después de apagar y volver a encender el motor, contacte con su distribuidor o con el Servicio técnico oficial Pioneer.

### Sintonizador

Mensaje	Causa	Resolución
<b>No hay datos provistos</b>	Esta unidad no puede recibir información del nombre del artista o del título de la canción.	Desplácese hasta la ubicación conveniente para obtener una buena recepción.
<b>No hay datos</b>	Esta unidad no puede recibir información del nombre del servicio de programa.	Desplácese hasta la ubicación conveniente para obtener una buena recepción.

## Información adicional

### Radio por satélite SiriusXM

Mensaje	Causa	Resolución
<b>Revisar Antena</b>	La conexión de la antena es incorrecta.	Compruebe la conexión de la antena. Si el mensaje no desaparece aun después de apagar y volver a encender el motor, contacte con su distribuidor o con el Servicio técnico oficial Pioneer.
<b>Revise el sintonizador</b>	La conexión del sintonizador SiriusXM Connect Vehicle no es correcta o falló la alimentación eléctrica.	Compruebe la conexión del sintonizador y el voltaje de la batería. Si el mensaje no desaparece después de apagar y volver a encender el motor, contacte con su distribuidor o con el Servicio técnico oficial Pioneer.

Mensaje	Causa	Resolución
<b>No hay señal</b>	El sintonizador SiriusXM Connect Vehicle no puede recibir la señal de satélite de SiriusXM.	<ul style="list-style-type: none"> <li>Compruebe que su vehículo está en el exterior, con una visión despejada del cielo del sur.</li> <li>Compruebe que la antena magnética SiriusXM está montada en una superficie metálica en el exterior del vehículo.</li> <li>Aleje la antena SiriusXM de cualquier obstáculo.</li> </ul>
<b>Suscripción actualizada</b>	La unidad ha detectado un cambio en su estado de suscripción SiriusXM.	Pulse cualquier tecla para eliminar el mensaje.
<b>Canal no disponible</b>	La emisora solicitada no es una emisora SiriusXM válida.	Compruebe el listado de emisoras de SiriusXM.
<b>Canal no suscrito.</b>	La emisora solicitada no está incluida en su paquete de suscripción de SiriusXM.	Compruebe el contenido de su paquete de suscripción SiriusXM.
<b>Canal bloqueado</b>	Bloqueada por la función Control de padres.	Eliminar el bloqueo de emisoras.

## Información adicional

### DVD

Mensaje	Causa	Resolución (Página de referencia)
<b>Disco de diferente región</b>	El disco no tiene el mismo número de región que esta unidad.	Cambie el DVD por uno que tenga el número de región correcto.
<b>Error-02-XX/FF-FF</b>	El disco está sucio.	Limpie el disco.
	El disco está rayado.	Sustituya el disco.
	El disco está colocado al revés.	Compruebe que el disco se haya introducido correctamente.
	Se ha producido un error eléctrico o mecánico.	Pulse <b>RESET</b> . (Página 196)
<b>Disco no Reproducible</b>	Esta unidad no puede reproducir este tipo de disco.	Cambie el disco por uno que pueda reproducir esta unidad.
	El disco insertado no contiene archivos reproducibles.	Sustituya el disco.
<b>Protejido</b>	Todos los archivos del disco insertado tienen DRM integrado.	Sustituya el disco.
<b>Saltado</b>	El disco insertado contiene archivos protegidos con DRM.	Los archivos protegidos se saltan.

Mensaje	Causa	Resolución (Página de referencia)
<b>TEMP</b>	La temperatura de la unidad está fuera de la gama normal de funcionamiento.	Espere hasta que la temperatura de la unidad se encuentre nuevamente dentro de los límites normales de funcionamiento.
<b>Alquiler expirado.</b>	El disco que se ha introducido tiene contenido DivX VOD caducado.	Seleccione un archivo que se pueda reproducir.
<b>Resolución de Video no reproducible</b>	El disco introducido contiene un archivo DivX/MPEG-1/MPEG-2/MPEG-4 de alta definición.	Seleccione un archivo que se pueda reproducir.
<b>No es posible escribir en la memoria flash.</b>	La memoria flash de esta unidad utilizada como área de almacenamiento temporal está llena.	Seleccione un archivo que se pueda reproducir.
<b>Su aparato no se autoriza para jugar este video de DivX protegido.</b>	El código de registro DivX de esta unidad no ha sido autorizado por el proveedor de contenido DivX VOD.	Registre esta unidad con el proveedor de contenido DivX VOD.

## Información adicional

Mensaje	Causa	Resolución (Página de referencia)
<b>Archivo no Reproducible</b>	Esta unidad no puede reproducir este tipo de archivo.	Seleccione un archivo que se pueda reproducir.
<b>Formato Leído</b>	A veces se produce un retraso entre el comienzo de la reproducción y la emisión del sonido.	Espere hasta que el mensaje desaparezca y oiga sonido.
<b>Tasa de cuadros de video no es soportada</b>	La velocidad de cuadros del archivo DivX es superior a 30 cps.	Seleccione un archivo que se pueda reproducir.
<b>Formato de Audio no reproducible</b>	Esta unidad no es compatible con este tipo de archivo.	Seleccione un archivo que se pueda reproducir.

### Dispositivo de almacenamiento externo (USB, SD)

Mensaje	Causa	Resolución (Página de referencia)
<b>Archivo no Reproducible</b>	Esta unidad no puede reproducir este tipo de archivo.	Seleccione un archivo que se pueda reproducir.
	No hay canciones.	Transfiera los archivos de audio al dispositivo de almacenamiento USB y conéctelo.
	La seguridad de la memoria USB conectada está activada.	Para desactivar la seguridad, siga las instrucciones de la memoria USB.
<b>Formato Leído</b>	A veces se produce un retraso entre el comienzo de la reproducción y la emisión del sonido.	Espere hasta que el mensaje desaparezca y oiga sonido.
<b>Protejido</b>	Todos los archivos en el dispositivo de almacenamiento USB conectado tienen DRM integrado.	Cambie el dispositivo de almacenamiento USB.
<b>Saltado</b>	El dispositivo de almacenamiento USB conectado tiene archivos protegidos con DRM.	Los archivos protegidos se saltan.

## Información adicional

Mensaje	Causa	Resolución (Página de referencia)
<b>USB incompatible</b>	El dispositivo USB conectado no es compatible con esta unidad.	<ul style="list-style-type: none"> <li>• Conecte un dispositivo que cumpla con la clase de almacenamiento masivo USB.</li> <li>• Desconecte su dispositivo y sustitúyalo por un dispositivo de almacenamiento USB compatible.</li> </ul>
	El dispositivo USB no está formateado con FAT12, FAT16 o FAT32.	El dispositivo de almacenamiento USB debe formatearse con FAT12, FAT16 o FAT32.
<b>SD Incompatible</b>	Se ha insertado una tarjeta SD no compatible.	Use la tarjeta SD compatible.
	Dispositivo de almacenamiento SD no compatible	Retire su dispositivo y sustitúyalo por un dispositivo de almacenamiento USB compatible.
	El dispositivo SD no está formateado con FAT12, FAT16 o FAT32.	El dispositivo de almacenamiento SD debe formatearse con FAT12, FAT16 o FAT32.

Mensaje	Causa	Resolución (Página de referencia)
<b>Revise USB</b>	El conector USB o el cable USB está cortocircuitado.	Compruebe que el conector USB o el cable USB no esté enganchado en algo ni dañado.
	El dispositivo de almacenamiento USB consume más de la corriente máxima admisible.	Desconecte el dispositivo de almacenamiento USB y no lo utilice. Coloque la llave de encendido del automóvil en posición OFF, luego en ACC u ON y, a continuación, conecte únicamente dispositivos de almacenamiento USB compatibles.
<b>Error-02-9X/-DX</b>	Error de comunicación.	Realice una de las siguientes operaciones: –Cambie la llave de encendido del automóvil a la posición de desactivación y luego pase de nuevo a activación. –Desconecte el dispositivo de almacenamiento USB. –Cambie a una fuente diferente. Después vuelva a la fuente USB.

## Información adicional

Mensaje	Causa	Resolución (Página de referencia)
<b>Alquiler expirado.</b>	El dispositivo de almacenamiento externo que se ha insertado tiene contenido DivX VOD caducado.	Seleccione un archivo que se pueda reproducir.
<b>Resolución de Video no reproducible</b>	El dispositivo de almacenamiento externo introducido contiene un archivo DivX/MPEG-1/ MPEG-2/ MPEG-4 de alta definición.	Seleccione un archivo que se pueda reproducir.
<b>No es posible escribir en la memoria flash.</b>	La memoria flash de esta unidad utilizada como área de almacenamiento temporal está llena.	Seleccione un archivo que se pueda reproducir.
<b>Su aparato no se autoriza para jugar este video de DivX protegido.</b>	El código de registro DivX de esta unidad no ha sido autorizado por el proveedor de contenido DivX VOD.	Registre esta unidad con el proveedor de contenido DivX VOD.
<b>Formato Leído</b>	A veces se produce un retraso entre el comienzo de la reproducción y la emisión del sonido.	Espera hasta que el mensaje desaparezca y oiga sonido.

Mensaje	Causa	Resolución (Página de referencia)
<b>Tasa de cuadros de video no es soportada</b>	La velocidad de cuadros del archivo DivX es superior a 30 cps.	Seleccione un archivo que se pueda reproducir.
<b>Formato de Audio no reproducible</b>	Esta unidad no es compatible con este tipo de archivo.	Seleccione un archivo que se pueda reproducir.
<b>Creación de la Base de datos ha fallado.</b>	Se ha cambiado el modo a visualización de imagen JPEG o vídeo mientras se estaba creando la base de datos.	Vuelva a crear la base de datos. (Página 174)
<b>iPod</b>		
Mensaje	Causa	Resolución
<b>Formato Leído</b>	A veces se produce un retraso entre el comienzo de la reproducción y la emisión del sonido.	Espera hasta que el mensaje desaparezca y oiga sonido.

## Información adicional

Mensaje	Causa	Resolución
<b>Error-02-6X/-9X/-DX</b>	Error de comunicación.	Desconecte el cable del iPod. Una vez que aparezca el menú principal del iPod, vuelva a conectar el iPod y reinícielo.
	Fallo del iPod.	Desconecte el cable del iPod. Una vez que aparezca el menú principal del iPod, vuelva a conectar el iPod y reinícielo.
<b>Error-02-67</b>	La versión de firmware del iPod es antigua.	Actualice la versión del iPod.
<b>Stop</b>	No hay canciones.	Transfiera canciones al iPod.
	No hay canciones en la lista actual.	Seleccione una lista que contenga canciones.
<b>No Encontrado</b>	No hay canciones relacionadas.	Transfiera canciones al iPod.

### Etiquetas de iTunes

Mensaje	Causa	Resolución
<b>iPod lleno. Etiquetas no transferidas</b>	La memoria utilizada para la información de etiquetas del iPod está llena.	Sincronice el iPod con iTunes y borre la lista de reproducción etiquetada.

Mensaje	Causa	Resolución
<b>La memoria está llena. Etiquetas no almacenadas.</b>	La memoria flash de esta unidad utilizada como área de almacenamiento temporal está llena.	La información de etiquetas en esta unidad se transfiere automáticamente al iPod cuando éste se conecta.
<b>Reconecte su iPod</b>	La información de etiqueta de esta unidad no se puede transferir al iPod.	Compruebe el iPod y vuelva a intentarlo.
<b>Almacenamiento de etiqueta fallida.</b>	La información de etiquetas no se puede almacenar en esta unidad.	Vuelva a intentarlo.
<b>Error-8D</b>	La unidad FLASH ROM incorporada incorporada encontró un error.	Gire la llave de contacto a la posición OFF (apagado) u ON (encendido).
<b>Ya ha sido guardado.</b>	Esta información de etiquetas ya está almacenada en la memoria.	La información de etiquetas sólo se puede guardar una vez para una canción específica. La información de etiquetas no se puede guardar para la misma canción más de una vez.

## Información adicional

### Bluetooth

Mensaje	Causa	Resolución
<b>Error-10</b>	Fallo de corriente en el módulo Bluetooth de esta unidad.	Desconecte (posición OFF) la llave de encendido y después colóquela en ACC o en ON. Si el mensaje de error se sigue mostrando después de hacer lo mencionado anteriormente, no dude en contactar con el distribuidor o con el servicio técnico oficial de Pioneer.

### Pandora®

Mensaje	Causa	Resolución
<b>Error-19</b>	Error de comunicación.	Desconecte el cable del iPod. Una vez que aparezca el menú principal del iPod, vuelva a conectar el iPod y reinícielo.
<b>Inicie la aplicación Pandora desde su dispositivo.</b>	La aplicación de Pandora no se ha iniciado aún.	Inicie la aplicación de Pandora desde su iPhone.
<b>No se puede guardar la calificación. Inténtelo más tarde.</b>	No es posible guardar la puntuación.	Vuelva a intentarlo más tarde.

Mensaje	Causa	Resolución
<b>No se puede guardar el marcador. Inténtelo más tarde.</b>	No es posible guardar en Favoritos.	Vuelva a intentarlo más tarde.
<b>Mantenimiento del sistema Pandora. Inténtelo más tarde.</b>	El sistema de Pandora se está sometiendo a tareas de mantenimiento.	Vuelva a intentarlo más tarde.
<b>Se ha alcanzado el límite de omisiones.</b>	Se ha llegado al límite de canciones saltadas.	No sobrepasar el límite de canciones saltadas.
<b>Esta versión de la aplicación Pandora no es compatible.</b>	Esta versión de la aplicación de Pandora no es compatible.	Conecte un iPhone que tenga instalada una versión compatible de Pandora.
<b>Revisar dispositivo</b>	Mensaje de error de dispositivo mostrado en la aplicación de Pandora.	Compruebe su iPhone.
<b>Pandora no puede reproducir música. Compruebe su dispositivo.</b>	No es posible reproducir música desde Pandora.	Compruebe su iPhone.
<b>Cree una estación en la aplicación de Pandora en el dispositivo.</b>	No se encuentran estaciones.	Cree una estación en la aplicación de Pandora instalada en su iPhone.

## Información adicional

Mensaje	Causa	Resolución
<b>Ninguna estación activa</b>	No se ha seleccionado ninguna estación.	Seleccione una estación.
<b>Error de comunicación. Por favor vuelva a conectar el dispositivo.</b>	Si no hay ninguna confirmación tras 10 intentos en 750 ms, el accesorio deberá asumir que la comunicación se ha interrumpido y desconectarse de PandoraLink.	Vuelva a conectar su iPhone e inténtelo de nuevo.
<b>El Dispositivo no ha sido registrado</b> Ir a "Menú de Conexión de Bluetooth" para registrar	No se encuentran dispositivos Bluetooth.	Siga las instrucciones que aparecen en la pantalla.
<b>BT esta desconectado</b> Presione "Connect" para reiniciar	Ha fallado la conexión Bluetooth o la conexión a la aplicación de Pandora.	Siga las instrucciones que aparecen en la pantalla.
<b>Desconecte el dispositivo</b> Presione "Connect" para reconectar el dispositivo	Se ha perdido la conexión Bluetooth o la conexión a la aplicación de Pandora.	Siga las instrucciones que aparecen en la pantalla.

## Comprensión de los mensajes de error del ajuste EQ automático

Cuando no se puede obtener una medición correcta de las características acústicas del interior del automóvil con la función EQ automática, aparece un mensaje de error. En ese caso, consulte la siguiente tabla para determinar cuál es el problema y el método sugerido para su resolución. Después de verificarlo, vuelva a intentar la operación.

Mensaje	Causa	Resolución
<b>Por favor conecte el micrófono para la medición. Cuando termine, pulse HOME.</b>	El micrófono no está conectado.	Enchufe bien el micrófono opcional en el conector.
<b>Error. Por Favor Verificar Parlante xxxx.</b>	El micrófono no puede captar el tono de medición de los altavoces.	<ul style="list-style-type: none"> <li>• Verifique que los altavoces están conectados de manera correcta.</li> <li>• Corrija el ajuste de nivel de entrada del amplificador de potencia conectado a los altavoces.</li> <li>• Enchufe bien el micrófono en el conector.</li> </ul>

## Información adicional

Mensaje	Causa	Resolución
<b>Error. Por Favor Verificar Ruido</b>	El nivel de ruido del entorno es demasiado alto.	<ul style="list-style-type: none"> <li>• Detenga el automóvil en un lugar silencioso y apague el motor, el aire acondicionado y la calefacción.</li> <li>• Ajuste el micrófono correctamente.</li> </ul>
<b>Error. Por Favor Verificar Batería</b>	La unidad no está recibiendo alimentación de la batería.	<ul style="list-style-type: none"> <li>• Conecte la batería correctamente.</li> <li>• Compruebe el voltaje de la batería.</li> </ul>

## Comprensión de los mensajes

Mensajes	Traducción
<b>Imagen en pantalla puede aparecer al revés</b>	<b>Pioneer recomienda utilizar una cámara que genere imágenes invertidas de espejo; de lo contrario, la imagen aparecerá invertida en la pantalla.</b>

## Lista de indicadores

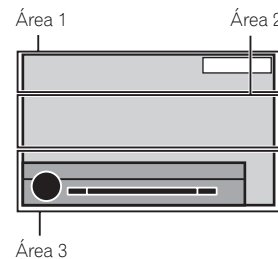



### Área 1









	Indica que el volumen está ajustado.
	Indica que la función de silencio está activada.
	Indica que el sonido está atenuado.

### Área 2











	Aparece cuando se recibe la información descargable de canción (etiqueta) de una emisora de radio. Se desactiva cuando se está guardando en esta unidad la información de canción (etiqueta) desde una emisora de HD Radio.
	Indica que el formato digital es Dolby Digital.



## Información adicional

<b>MPEG-A</b>	Indica que el formato digital es MPEG Audio.
<b>LPCM</b>	Indica que el formato digital es PCM Lineal.
<b>48k16</b>	Indica la frecuencia de muestreo.
<b>DTS</b>	Indica que el formato digital es DTS.
<b>1 ch</b>	Indica el canal de audio.
<b>1+1ch</b>	
<b>2 ch</b>	
<b>Multi ch</b>	
<b>PBCOn</b>	Indica que se está reproduciendo un disco con la función PBC activada.
	<ul style="list-style-type: none"> <li>Indica que hay un teléfono móvil conectado.</li> <li>Indica que se ha recibido una llamada entrante que no ha sido revisada todavía.</li> </ul>
	<p>Indica la potencia de la batería del teléfono móvil.</p> <ul style="list-style-type: none"> <li>El nivel que se muestra en el indicador puede diferir de la potencia real de la batería.</li> <li>Si no hay potencia en la batería, no se visualizará nada en el área del indicador de potencia de la batería.</li> </ul>





	Indica que el dispositivo Bluetooth conectado solo es compatible con teléfonos Bluetooth.
	Indica que el dispositivo Bluetooth conectado solo es compatible con audio Bluetooth.
	Muestra el título del álbum cuando se recibe información de etiqueta. Muestra el título de la canción que se está reproduciendo para archivos MP3/WMA/AAC/WAV.
	Muestra el título de la canción cuando se recibe información de etiqueta. Muestra el título de la canción que se está reproduciendo para archivos MP3/WMA/AAC/WAV.
	Muestra el comentario que se está reproduciendo actualmente.
	Muestra el nombre de la emisora que se está sintonizando actualmente.
	Muestra el título del intérprete cuando se recibe información de etiqueta. Muestra el nombre del artista que se está reproduciendo para archivos MP3/WMA/AAC/WAV.
	Muestra información sobre el teléfono móvil.
	Muestra información sobre el teléfono general.

## Información adicional

	Muestra información sobre el teléfono de casa.
	Muestra información sobre el teléfono de la oficina.
	Muestra información sobre otros teléfonos.
	Muestra el nombre del compositor.
	Muestra el nombre de la categoría.
	Muestra el nombre de la carpeta que contiene los archivos MP3/WMA/AAC/WAV que se están reproduciendo.
	Muestra el nombre de archivo del archivo MP3/WMA/AAC/WAV que se está reproduciendo.
<b>P.CH</b>	Muestra el número de presintonía de la emisora que se está sintonizando actualmente.
<b>CH</b>	Muestra el canal que se está sintonizando actualmente.
	Muestra la información de SiriusXM.
	Muestra el número del título que se está reproduciendo actualmente.
	Muestra el número del capítulo que se está reproduciendo actualmente.

	Muestra el tiempo de reproducción que se está reproduciendo actualmente.
	Aparece cuando la función de alerta de partido está activada mientras se reciben señales de emisoras SiriusXM.
	Muestra el género de la pista/canción que se está reproduciendo actualmente.

### Área 3

	Aparece cuando se recibe la señal de radio.
<b>ANALOG</b>	Aparece cuando se recibe audio analógico de la señal de HD Radio.
<b>DIGITAL</b>	Aparece cuando se recibe audio digital de la señal de HD Radio.
<b>HD</b>	Aparece cuando se recibe la información de emisora de HD Radio.
	Toque para activar la función BSM.
<b>Auto EQ</b>	Indica que el ajuste EQ automático está activado.
	Aparece cuando esta unidad tiene la información de canción (etiqueta).
	Indica que la unidad está procesando actualmente una función como una búsqueda.

## Información adicional

DB

Muestra cuando se crea una base de datos en modo Búsqueda de música.

DB

Muestra cuando se guarda una base de datos en modo Búsqueda de música.



Indica la intensidad de la señal del teléfono móvil.



Indica que hay un teléfono Bluetooth conectado.

## Pautas para el manejo

### Discos y reproductor

Use discos que tengan cualquiera de los siguientes logos.



Utilice discos de 12 cm. No utilice discos de 8 cm o un adaptador de discos de 8 cm.

Utilice solo discos convencionales y completamente circulares. No use discos con formas irregulares.



No introduzca otra cosa que no sea un DVD-R/RW o CD-R/RW por la ranura de carga de discos.

No use discos rotos, astillados, deformados o dañados, ya que pueden causar daños al reproductor.

No es posible reproducir discos CD-R/RW no finalizados.

No toque la superficie grabada de los discos.

Cuando no utilice los discos, guárdelos en sus cajas.

No fije etiquetas, no escriba ni aplique sustancias químicas en la superficie de los discos.

## Información adicional

Para limpiar un disco, pásele un paño suave desde el centro hacia afuera.

La condensación puede afectar temporalmente al rendimiento del reproductor. Deje de usarlo durante una hora aproximadamente para que se adapte a la temperatura más cálida. Además, si los discos tienen humedad, séquelos con un paño suave.

Quizá no pueda reproducir algunos discos debido a sus características, formato, programas grabados, entorno de reproducción, condiciones de almacenamiento u otras causas.

Las vibraciones en las carreteras pueden interrumpir la reproducción de un disco.

Es posible que ciertas funciones no estén disponibles en algunos discos DVD vídeo.

Es posible que no se puedan reproducir algunos discos DVD vídeo.

No se pueden reproducir discos DVD-RAM.

Esta unidad no es compatible con discos grabados en formato AVCHD (códecs de vídeo avanzados de alta definición). No introduzca discos AVCHD. De hacerlo, es posible que el disco no pueda expulsarse.

Al usar discos de superficie imprimible para etiquetas, lea primero las instrucciones y las advertencias de los discos. Es posible que algunos discos no puedan insertarse ni expulsarse. La utilización de este tipo de discos puede dañar el equipo.

No pegue etiquetas compradas por separado ni otro tipo de material a los discos.

- Los discos podrían combarse y no podrán reproducirse.
- Las etiquetas pueden despegarse durante la reproducción, evitando la expulsión del disco y causando de este modo daños en el equipo.

## Dispositivo de almacenamiento externo (USB, SD)

Se pueden producir los siguientes problemas según el dispositivo de almacenamiento externo (USB, SD) que se utilice.

- Las operaciones pueden variar.
- Es posible que no se reconozca el dispositivo de almacenamiento.
- Puede que los archivos no se reproduzcan correctamente.

## Dispositivo de almacenamiento USB

Si tiene preguntas sobre su dispositivo de almacenamiento USB, póngase en contacto con el fabricante del mismo.

No se admiten las conexiones a través de un conector USB.

No conecte ningún otro objeto que no sea un dispositivo de almacenamiento USB.

Cuando conduzca, fije el dispositivo de almacenamiento USB firmemente. No deje caer el dispositivo de almacenamiento USB al suelo, ya que puede quedar atascado debajo del freno o del acelerador.

Se pueden producir los siguientes problemas según el dispositivo de almacenamiento USB que se utilice.

- Las operaciones pueden variar.
- Es posible que no se reconozca el dispositivo de almacenamiento.
- Puede que los archivos no se reproduzcan correctamente.
- El dispositivo puede causar interferencias al escuchar la radio.



## Información adicional

### Tarjeta de memoria SD

Esta unidad sólo admite los siguientes tipos de tarjetas de memoria SD:

- SD
- SDHC

Mantenga la tarjeta de memoria SD fuera del alcance de los niños. En caso de ingestión accidental, consulte a un médico de inmediato.

No toque los conectores de la tarjeta de memoria SD directamente con los dedos o con cualquier objeto metálico.

No introduzca ningún otro elemento que no sea una tarjeta de memoria SD en la ranura para la tarjeta SD. Si se introduce un objeto metálico (como una moneda) en la ranura, puede que los circuitos internos se estropeen y que se produzcan fallos de funcionamiento en la unidad.

No inserte una tarjeta de memoria SD dañada (p. ej. torcida o con la etiqueta despegada), ya que puede tener problemas para la posterior expulsión de la ranura.

No intente forzar la tarjeta de memoria SD en la ranura para la tarjeta SD, ya que la tarjeta o la unidad podrían dañarse.

Cuando expulse una tarjeta de memoria SD, manténgala presionada hasta que oiga un chasquido. Es peligroso presionar la tarjeta y soltar de inmediato, ya que ésta podría dispararse fuera de la ranura y causarle daños o heridas. Si la tarjeta salta fuera de la ranura, puede perderse.

### iPod

Para asegurar un funcionamiento correcto, conecte el cable conector del Dock del iPod directamente a esta unidad.

Cuando conduzca, fije el iPod firmemente. No deje caer el iPod al suelo, ya que puede quedar atascado debajo del freno o del acelerador.

Acerca de los ajustes del iPod

- Cuando el iPod está conectado, esta unidad desactiva el ajuste EQ (ecualizador) del iPod para mejorar la acústica; al desconectar el iPod, el EQ retoma su valor original.
- No puede desactivar la Repetición del iPod cuando utiliza esta unidad. La Repetición se cambiará automáticamente a Todo cuando el iPod esté conectado a esta unidad.

La unidad no mostrará el texto incompatible guardado en el iPod.

### Discos DVD-R/RW

No se pueden reproducir discos DVD-R/RW grabados en formato de vídeo (modo de vídeo) que no hayan sido finalizados (cerrados).

Es posible que no se puedan reproducir los discos DVD-R/RW debido a sus características, por las ralladuras y la suciedad que pueda tener el disco o por la suciedad, condensación, etc. acumulada en la lente de esta unidad.

Es posible que no se puedan reproducir los discos grabados en un ordenador en función de los ajustes de la aplicación y el entorno utilizados. (Para obtener más información, póngase en contacto con el fabricante de la aplicación.)

## Información adicional

### Discos CD-R/RW

Cuando se utilizan discos CD-R/RW, sólo se pueden reproducir los discos finalizados.

Es posible que no se puedan reproducir los discos CD-R/RW grabados en un grabador de CD de música o un ordenador debido a sus características, por los arañazos o la suciedad que pueda tener el disco, o por la suciedad, condensación, etc. acumulada en la lente de esta unidad.

Es posible que no se puedan reproducir los discos grabados en un ordenador en función de los ajustes de la aplicación y el entorno utilizados. (Para obtener más información, póngase en contacto con el fabricante de la aplicación.)

Puede resultar imposible reproducir los discos CD-R/RW en caso de exposición a la luz solar directa, altas temperaturas o debido a las condiciones de almacenamiento en el vehículo.

Es posible que no se puedan visualizar los títulos y demás información de texto grabados en un disco CD-R/RW en esta unidad (en el caso de datos de audio (CD-DA)).

### DualDisc

Los discos DualDisc (discos dobles) son discos de dos caras que incluyen un CD grabable de audio en una cara y un DVD grabable de vídeo en la otra cara.

Esta unidad permite reproducir la cara de DVD. Sin embargo, debido a que la cara CD de los discos dobles no es físicamente compatible con el estándar CD general, es posible que no se pueda reproducir la cara CD en esta unidad.

La carga y expulsión frecuente de un disco DualDisc puede producir ralladuras en el disco; las ralladuras graves pueden producir problemas de reproducción en esta unidad. En algunos casos, un DualDisc puede atascarse en la ranura de carga del disco y no se expulsará, para evitarlo, recomendamos que no utilice DualDisc en esta unidad.

Consulte la información del fabricante del disco para obtener más información sobre DualDisc.

### Archivos de imagen JPEG

JPEG es la sigla de Joint Photographic Experts Group y se refiere a una norma de tecnología de compresión de imágenes fijas.

Los archivos son compatibles con Baseline JPEG y EXIF 2.1, resolución de imagen fija de hasta 8 192 × 7 680. (El formato EXIF se utiliza generalmente con las cámaras fotográficas digitales.)

Es posible que no se puedan reproducir los archivos con formato EXIF procesados por un ordenador.

No existe compatibilidad progresiva JPEG.

### Archivos de vídeo DivX

Según la composición de la información del archivo, como por ejemplo el número de streams de audio o el tamaño del archivo, es posible que se produzca un ligero retardo al reproducir discos.

Es posible que algunas funciones especiales estén prohibidas debido a la composición de los archivos DivX.

Los archivos DivX descargados solamente de una página web de socios de DivX tienen un funcionamiento garantizado. Es posible que los archivos DivX sin autorización no funcionen correctamente.

## Información adicional

Los archivos alquilados DRM no se pueden utilizar hasta que se inicie la reproducción.

Tamaño de archivo recomendado: 2 GB o menos con una velocidad de transmisión de 2 Mbps o inferior.

El código de identificación de esta unidad debe estar registrado con un proveedor de contenido DivX VOD para poder reproducir los archivos DivX VOD. Para obtener más información sobre los códigos de identificación, consulte *Visualización del código de registro de DivX® VOD* en la página 187.

Para obtener más información sobre DivX, visite la página web:  
<http://www.divx.com/>

### Archivos de vídeo MPEG-1/MPEG-2/MPEG-4

Es posible que el tiempo de reproducción transcrito no se muestre correctamente.

#### Importante

- Al asignar un nombre a un archivo de imagen JPEG, incluya la extensión correspondiente del nombre de archivo (.jpg, .jpeg o .jpe).
- Esta unidad reproduce archivos con estas extensiones (.jpg, .jpeg o .jpe) como un archivo de imagen JPEG. Para evitar fallos de funcionamiento, no use estas extensiones para archivos que no sean JPEG.

### Compatibilidad con audio (USB)

#### WAV

Extensión de archivo: .wav

Bits de cuantificación: 8 y 16 (LPCM), 4 (MS ADPCM)

Frecuencia de muestreo: 16 kHz a 48 kHz (LPCM), 22,05 kHz y 44,1 kHz (MS ADPCM)

### Compatibilidad con audio comprimido (disco, USB, SD)

#### WMA

Extensión de archivo: .wma

Velocidad de grabación: 48 kbps a 320 kbps (CBR), VBR

Frecuencia de muestreo: 32 kHz a 48 kHz

Windows Media™ Audio Professional, Lossless, Voice/DRM Stream/Stream con vídeo: no compatible

#### MP3

Extensión de archivo: .mp3

Velocidad de grabación: de 8 kbps a 320 kbps (CBR), VBR

Frecuencia de muestreo: de 8 kHz a 48 kHz (32 kHz, 44,1 kHz, 48 kHz para énfasis)

Versiones de etiqueta ID3 compatibles: 1.0, 1.1, 2.2, 2.3, 2.4 (la etiqueta ID3 versión 2.x tiene prioridad sobre la versión 1.x)

Lista de reproducción M3u: no compatible

MP3i (MP3 interactivo), mp3 PRO: no compatible

## Información adicional

### AAC

Formato compatible: AAC codificado con iTunes

Extensión de archivo: .m4a

Frecuencia de muestreo: de 11,025 kHz a 48 kHz

Velocidad de grabación: 16 kbps a 320 kbps

Apple Lossless: no compatible

Archivo AAC adquirido en iTunes Store (extensión del archivo .m4p): no compatible

### Compatibilidad con DivX

Formato compatible: Formato de vídeo DivX implementado conforme a las normas DivX

Extensiones de archivo: .avi o .divx

Formato DivX Ultra: no compatible

Formato DivX HD: no compatible

Archivos DivX sin datos de vídeo: no compatibles

DivX plus: No compatible

Códecs de audio compatibles: MP2, MP3, Dolby Digital

LPCM: compatible

Velocidad de grabación: de 8 kbps a 320 kbps (CBR), VBR

Frecuencia de muestreo: de 8 kHz a 48 kHz

Extensión de archivo de subtítulos externos compatible: .srt

### Vídeo MPEG-1/MPEG-2/MPEG-4

Extensiones de archivos: mpg o .mpeg (MPEG-1/MPEG-2), .avi (MPEG-4)

Códecs de audio compatibles: MP2 (MPEG-1/MPEG-2), MP2, MP3, Dolby Digital (MPEG-4)

H.264 (MPEG-4AVC): compatible

LPCM: no compatible

Velocidad de grabación: de 8 kbps a 320 kbps (CBR), VBR

Frecuencia de muestreo: de 8 kHz a 48 kHz

### Información complementaria

Es probable que no se puedan visualizar algunos caracteres en un nombre de archivo (incluida la extensión del archivo) o en un nombre de carpeta.

Esta unidad puede no funcionar correctamente, según la aplicación utilizada para codificar archivos WMA.

Puede producirse una pequeña demora cuando se inicie la reproducción de archivos de audio que contienen datos de imágenes o archivos de audio almacenados en un dispositivo USB con numerosas jerarquías de carpetas.

### Disco (CD/DVD)

Carpetas reproducibles: hasta 99 para CD-R/RW

Carpetas reproducibles: hasta 700 para DVD-R/RW

Archivos reproducibles: hasta 999 para CD-R/RW

Archivos reproducibles: hasta 3 500 para DVD-R/RW

Sistema de archivos: ISO 9660 Nivel 1 y 2, Romeo, Joliet, UDF 1.02 (DVD-R/RW)

Reproducción multisesión: compatible

## Información adicional

Transferencia de datos en formato Packet Write:  
no compatible

Independientemente de la longitud de la sección en blanco que haya entre las canciones de la grabación original, los discos de audio comprimidos se reproducirán con una breve pausa entre cada canción.

### Dispositivo de almacenamiento externo (USB, SD)

Carpetas reproducibles: hasta 1 500 (hasta 700 para DivX/MPEG-1/MPEG-2/MPEG-4)

Archivos reproducibles: hasta 15 000

Reproducción de archivos protegidos por derechos de autor: no compatible

Dispositivo de almacenamiento externo particionado (USB): sólo se puede reproducir la primera partición.

No existe compatibilidad con las tarjetas multimedia (MMC).

### PRECAUCIÓN

- Pioneer no asume ninguna responsabilidad por la pérdida de datos en el dispositivo de almacenamiento USB, incluso si la pérdida ocurre durante el uso de esta unidad.
- Pioneer no garantiza la compatibilidad con todos los dispositivos de almacenamiento masivo USB y no se hace responsable de la pérdida de los datos en los reproductores multimedia, smartphones u otros dispositivos, mientras se utilicen con este producto.
- No deje discos, dispositivos de almacenamiento externo (USB, SD) ni el iPod en lugares expuestos a altas temperaturas.

### Compatibilidad con iPod

Esta unidad solo es compatible con los siguientes modelos de iPod. Las versiones compatibles del software iPod se muestran abajo; es posible que las versiones más antiguas no sean compatibles.

Fabricado para

- iPod touch de 5ª generación (versión del software 6.0.1)
- iPod touch de 4ª generación (versión del software 5.1.1)
- iPod touch 3ª generación (versión del software 5.1.1)
- iPod touch 2ª generación (versión del software 4.2.1)
- iPod touch 1ª generación (versión del software 3.1.3)
- iPod classic 160 GB (versión del software 2.0.4)
- iPod classic 120 GB (versión del software 2.0.1)
- iPod classic (versión del software 1.1.2)
- iPod con vídeo (software versión 1.3)
- iPod nano de 7ª generación (versión del software 1.0.1)
- iPod nano de 6ª generación (versión del software 1.2)
- iPod nano de 5ª generación (versión del software 1.0.2)
- iPod nano 4ª generación (versión del software 1.0.4)
- iPod nano 3ª generación (versión del software 1.1.3)
- iPod nano 2ª generación (versión del software 1.1.3)
- iPod nano 1ª generación (versión del software 1.3.1)
- iPhone 5 (versión del software 6.0.1)
- iPhone 4S (versión del software 5.1.1)
- iPhone 4 (versión del software 5.1.1)
- iPhone 3GS (versión del software 5.1.1)
- iPhone 3G (versión del software 4.2.1)
- iPhone (versión del software 3.1.3)

## Información adicional

Según la generación o versión del iPod, es posible que algunas funciones no estén disponibles.

Las funciones pueden variar según la versión de software del iPod.

Si desea más información sobre la compatibilidad de archivos y formatos, consulte los manuales del iPod.

Audiolibro, podcast: compatible

### PRECAUCIÓN

Pioneer no asume ninguna responsabilidad por la pérdida de datos en el iPod, incluso si la pérdida ocurre durante el uso de esta unidad.

### Acerca del etiquetado de iTunes

Esta función se puede utilizar en los siguientes modelos de iPod.

- iPod touch de 4ª generación
- iPod touch de 3ª generación
- iPod touch de 2ª generación
- iPod touch de 1ª generación
- iPod classic de 160 GB
- iPod classic de 120 GB
- iPod classic
- iPod con vídeo
- iPod nano de 6ª generación
- iPod nano 5ª generación
- iPod nano de 4ª generación
- iPod nano de 3ª generación
- iPhone 4S
- iPhone 4
- iPhone 3GS
- iPhone 3G
- iPhone

La información de la canción (etiqueta) puede copiarse en su iPod desde la emisora. Las canciones aparecerán en iTunes la próxima vez que sincronice su iPod, en una lista de reproducción llamada "lista de reproducción de canciones etiquetadas". De esta forma podrá comparar en iTunes Store las canciones que ha etiquetado. Es posible que la canción que ha etiquetado no sea la misma que aparece en iTunes Store. Compruebe y confirme la canción antes de efectuar la compra. Si encuentra algún problema al usar esta función, actualice el firmware de su iPod.

### Secuencia de archivos de audio

El usuario no puede asignar números de carpeta ni especificar secuencias de reproducción con esta unidad.

#### Ejemplo de una jerarquía

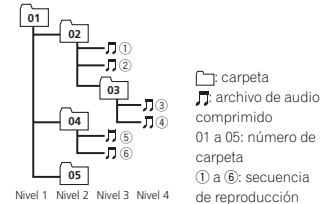

### Disco

La secuencia de selección de carpetas u otras operaciones pueden diferir, dependiendo del software de codificación o escritura.

### Dispositivo de almacenamiento externo (USB, SD)

La secuencia de reproducción es la misma que la secuencia grabada en el dispositivo de almacenamiento externo (USB, SD).

## Información adicional

Para especificar la secuencia de reproducción, se recomienda el siguiente método.

- 1 Cree un nombre del archivo que incluya números que especifiquen la secuencia de reproducción (p. ej., 001xxx.mp3 y 099yyy.mp3).
- 2 Coloque esos archivos en una carpeta.
- 3 Guarde la carpeta que contiene los archivos en el dispositivo de almacenamiento externo (USB, SD).

Sin embargo, dependiendo del entorno del sistema, tal vez no pueda especificar la secuencia de reproducción.

Para reproductores de audio portátiles USB, la secuencia es diferente y depende del reproductor.

## Uso correcto del display

### PRECAUCIÓN

- En caso de que se introduzcan elementos extraños o líquido en esta unidad, apáguela de inmediato y consulte a su concesionario o al servicio técnico oficial de PIONEER más próximo a su domicilio. No utilice la unidad en este estado, ya que se puede producir un incendio, una descarga eléctrica u otros fallos.
- Si detecta humo, ruidos u olores extraños, o cualquier otro síntoma anormal en el display, apáguelo de inmediato y consulte a su concesionario o al servicio técnico oficial de PIONEER más próximo a su domicilio. Si se utiliza la unidad en este estado, el sistema puede sufrir daños permanentes.
- No desarme ni modifique esta unidad, ya que tiene componentes internos de alta tensión que pueden causar una descarga eléctrica. Consulte a su concesionario o al servicio técnico oficial de PIONEER más próximo a su domicilio cuando se trate de una inspección interna, ajustes o reparaciones.

## Manejo del display

- No toque nunca la pantalla con ningún objeto que no sea su dedo cuando utilice la función de panel táctil. La pantalla puede rayarse fácilmente.
- Si se expone el display a la luz solar directa durante un período prolongado, se recalentará demasiado y se puede dañar la pantalla LCD. Debería evitar exponer el display a la luz solar directa en la mayor medida posible.
- El display se debe usar dentro de los intervalos de temperatura de 14 °F a 140 °F. Es posible que el display no funcione normalmente si lo expone a temperaturas superiores o inferiores a las de esta gama de funcionamiento.
- La pantalla LCD está expuesta para aumentar su visibilidad dentro del vehículo. No la presione con fuerza excesiva, ya que la puede dañar.
- No empuje la pantalla LCD con energía, ya que la puede rayar.

## Pantalla de visualización de cristal líquido (LCD)

- Por su parte, el calor de un calefactor puede dañar la pantalla LCD y el aire frío del enfriador puede hacer que se acumule humedad en la parte interna del display, por lo que puede dañarse.
- Pueden aparecer pequeños puntos negros o blancos (puntos brillantes) en la pantalla LCD. Estos puntos se deben a las características de la pantalla LCD y no indican un fallo de funcionamiento.
- Al utilizar un teléfono móvil, mantenga la antena alejada del display para evitar interrupciones de la imagen de video por la aparición de manchas, rayas de color, etc.

## Información adicional

### Retroiluminación LED (diodo emisor de luz)

- En temperaturas bajas, el uso de la retroiluminación LED puede aumentar la estela de la imagen y degradar su calidad debido a las características de la pantalla LCD. La calidad de la imagen mejorará con el aumento de la temperatura.
- Para proteger la retroiluminación LED, la pantalla se oscurecerá en los siguientes casos:
  - Ante la exposición directa a la luz del sol
  - Por proximidad a un calefactor
- La vida útil de la retroiluminación LED es superior a 10 000 horas. No obstante, ésta puede disminuir de utilizarse en entornos con temperaturas elevadas.
- Cuando la retroiluminación LED alcanza el final de la vida útil del producto, la pantalla se oscurece y la imagen deja de proyectarse. Si esto ocurre, diríjase a su distribuidor o al servicio técnico oficial de PIONEER más próximo a su domicilio.

### Mantenimiento del display en buen estado

- Al eliminar el polvo de la pantalla o al limpiar el display, primero apague el sistema y luego limpie la pantalla con un paño suave y seco.
- Al limpiar la pantalla, tenga cuidado de no rayar la superficie. No use productos químicos de limpieza que sean fuertes o abrasivos.

### Perfiles Bluetooth

Para utilizar la tecnología inalámbrica Bluetooth, los dispositivos deben ser capaces de interpretar ciertos perfiles. Esta unidad es compatible con los siguientes:

- GAP (Generic Access Profile)
- SDP (Service Discovery Protocol)
- OPP (Object Push Profile)

- HFP (Hands Free Profile)
- HSP (Head Set Profile)
- PBAP (Phone Book Access Profile)
- A2DP (Advanced Audio Distribution Profile)
- AVRCP (Audio/Video Remote Control Profile) 1.3
- SPP (Perfil de Puerto de Serie) 1.1

## Licencia, exención de responsabilidad sobre la garantía y limitación de responsabilidad

Este producto incorpora tecnología de protección contra la copia que está protegida por patentes de los EE.UU. y otros derechos de propiedad intelectual de Rovi Corporation. La ingeniería inversa y el desmontaje están prohibidos.

### Exención de responsabilidad

LAS GARANTÍAS EXPUESTAS EN LA GARANTÍA LIMITADA DE PIONEER SON LAS ÚNICAS GARANTÍAS OTORGADAS POR PIONEER O CUALQUIERA DE SUS LICENCIADORES, SEGÚN CORRESPONDA. PIONEER Y SUS LICENCIADORES RENUNCIAN EXPRESAMENTE A TODAS LAS DEMÁS GARANTÍAS, EXPRESAS O IMPLÍCITAS, INCLUIDAS SIN LIMITACIÓN, LAS GARANTÍAS DE COMERCIALIZACIÓN Y APTITUD PARA UN PROPÓSITO PARTICULAR.

## Información adicional

### Limitación de responsabilidad

HASTA DONDE LO PERMITE LA LEY VIGENTE, NI PIONEER NI SUS LICENCIADORES SERÁN RESPONSABLES FRENTE A USTED O FRENTE A UN TERCERO POR NINGÚN DAÑO INDIRECTO, CONSECUENCIAL, INCIDENTAL, PUNIBLE O ESPECIAL, INDISTINTAMENTE DE LA FORMA DE ACCIÓN, YA SEAN CONTRACTUALES O EXTRA CONTRACTUALES, INCLUIDA LA NEGLIGENCIA, INCLUSO SI TALES PARTES HAN SIDO AVISADAS DE LA POSIBILIDAD DE TALES DAÑOS.

HASTA DONDE LO PERMITE LA LEY VIGENTE, LA RESPONSABILIDAD TOTAL DE PIONEER O SUS LICENCIADORES DE CUALQUIER TIPO SURGIDA O RELACIONADA CON EL USO QUE USTED HAGA DE LOS PRODUCTOS, A TÍTULO ENUNCIATIVO PERO NO LIMITATIVO, CUALQUIER RECLAMACIÓN DE GARANTÍA O CUALQUIER RECLAMACIÓN POR DAÑOS DE LA PROPIEDAD, LA MUERTE O LA INVALIDEZ, INDEPENDIENTEMENTE DE LA JURISDICCIÓN E INDEPENDIENTEMENTE DE SI CUALQUIER ACCIÓN O RECLAMACIÓN TIENE SU ORIGEN EN CONTRATOS, RESPONSABILIDADES EXTRA CONTRACTUALES, (INCLUIDA LA NEGLIGENCIA), RESPONSABILIDADES ESTRUCTAS DEL PRODUCTO U OTRAS TEORÍAS LEGALES, NO EXCEDERÁ LOS MIL DOLARES (1 000 USD\$). ALGUNAS JURISDICIONES NO PERMITEN LA EXCLUSIÓN POR DAÑOS O LA LIMITACIÓN DE RESPONSABILIDAD, DE MODO QUE LAS EXCLUSIONES O LIMITACIONES INDICADAS ARRIBA, HASTA DONDE LO PROHIBA LA LEY VIGENTE, PUEDEN NO APLICARSE A USTED. SUS DERECHOS ESPECÍFICOS PUEDEN VARIAR EN FUNCIÓN DE LA JURISDICCIÓN.

### Bluetooth

La marca literal y los logotipos *Bluetooth*® son marcas registradas propiedad de Bluetooth SIG, Inc., y cualquier uso de dichas marcas por PIONEER CORPORATION se hace bajo licencia. Otras marcas y nombres comerciales son propiedad de sus respectivos propietarios.

### DVD vídeo

**DVD** es una marca comercial de DVD Format/Logo Licensing Corporation.

### iTunes

Apple e iTunes son marcas comerciales de Apple Inc., registradas en los EE.UU. y en otros países.

### MP3

La venta de este producto solo otorga una licencia para su uso privado, no comercial. No otorga ninguna licencia ni concede ningún derecho a utilizar este producto en transmisiones comerciales (es decir, lucrativas) en tiempo real (terrestres, vía satélite, por cable y/o por cualquier otro medio), transmisiones/streaming por Internet, intranets u otras redes o en otros sistemas de distribución de contenido electrónico, como por ejemplo, aplicaciones de pago por escucha (pay-audio) o audio bajo demanda (audio-on-demand). Se necesita una licencia independientemente para su uso comercial. Para obtener más información, visite <http://www.mp3licensing.com>.

### WMA

Windows Media es una marca registrada o una marca de fábrica de Microsoft Corporation en los Estados Unidos y/u otros países. Este producto incluye tecnología propiedad de Microsoft Corporation, y no se puede usar ni distribuir sin una licencia de Microsoft Licensing, Inc.

## Información adicional

### Tarjeta de memoria SD

El logotipo de SD es una marca comercial de SD-3C, LLC.

El logotipo de SDHC es una marca comercial de SD-3C, LLC.

### iPod y iPhone

iPhone, iPod, iPod classic, iPod nano y iPod touch son marcas comerciales de Apple Inc., registradas en los EE. UU. y en otros países. "Made for iPod" y "Made for iPhone" significan que un accesorio electrónico ha sido diseñado para ser conectado específicamente a un iPod o a un iPhone, respectivamente, y ha sido homologado por quien lo desarrolló para cumplir con las normas de funcionamiento de Apple. Apple no es responsable del funcionamiento de este aparato ni de que cumpla con las normas de seguridad y reguladoras. Tenga presente que el empleo de este accesorio con un iPod o iPhone puede afectar la operación inalámbrica.

### Android™ & Google Play

Android y Google Play son marcas de fábrica de Google Inc.

### HDMI®

Los términos HDMI y HDMI High-Definition Multimedia Interface y el logotipo HDMI son marcas de fábrica y marcas registradas de HDMI Licensing, LLC en los Estados Unidos y en otros países.

### MHL

MHL, el logotipo de MHL y Mobile High-Definition Link son marcas comerciales o marcas registradas de MHL, LLC en los Estados Unidos de América y en otros países.

### Dolby Digital

Fabricado con la licencia de Dolby Laboratories. Dolby y el símbolo de la doble D son marcas comerciales de Dolby Laboratories.

### DivX

DivX®, DivX Certified® y los logotipos asociados son marcas comerciales de Rovi Corporation o sus filiales, y se utilizan bajo licencia.

**ACERCA DE VÍDEO DIVX:** DivX® es un formato de vídeo digital creado por DivX, LLC, una filial de Rovi Corporation. Este es un dispositivo oficial con el sello de certificación DivX Certified® que reproduce vídeo DivX. Visite [divx.com](http://divx.com) para obtener más información y herramientas de software para convertir sus archivos a vídeo DivX.

### ACERCA DE DIVX VIDEO-ON-DEMAND

**(VÍDEO BAJO DEMANDA):** este dispositivo con el sello de certificación por DivX Certified® debe estar registrado para poder reproducir los vídeos DivX VOD (vídeo bajo demanda) que haya comprado. Para obtener su código de registro, localice la sección de DivX VOD en *Visualización del código de registro de DivX® VOD*. Visite [vod.divx.com](http://vod.divx.com) para obtener más información sobre cómo completar el proceso de registro.

### Radio por satélite SiriusXM



SiriusXM y todas las marcas y logos relacionados son marcas comerciales de SiriusXM Radio, Inc. Todos los derechos reservados.

### Pandora® internet radio

PANDORA, el logotipo de PANDORA y la imagen comercial Pandora son marcas comerciales o registradas de Pandora Media, Inc. y se usan con su permiso.

## Información adicional

### MIXTRAX

MIXTRAX es una marca comercial de PIONEER CORPORATION.

### libpng

Recuerde que Pioneer no solucionará dudas relacionadas con el contenido del código fuente. Esta licencia se redactó originalmente en inglés y se tradujo únicamente para ayudar al lector a comprender su contenido. Por tanto, tenga en cuenta que la licencia traducida NO se identifica legalmente con el texto original en inglés. Le proporcionamos esta copia de los avisos de libpng para su comodidad. En caso de discrepancia entre esta copia y los avisos del archivo png.h incluido en la distribución de libpng, prevalecerán estos últimos.

#### AVISO DE DERECHOS DE AUTOR, DESCARGO DE RESPONSABILIDAD Y LICENCIA:

Si modifica libpng podrá insertar avisos adicionales inmediatamente después de esta frase. Este código se libera con licencia libpng. libpng versiones de la 1.2.6, 15 de agosto de 2004, a la 1.5.0, 6 de enero de 2011, son Copyright (c) 2004, 2006-2010 de Glenn Randers-Pehrson y se distribuyen según la responsabilidad y licencia que libpng-1.2.5 agrega a la siguiente persona a la lista de autores colaboradores Cosmin Truta

Los derechos de autor de las versiones de libpng comprendidas entre la versión 1.0.7, de 1 de julio de 2000, y la versión 1.2.5, de 3 de octubre de 2002, ambas incluidas, (c) 2000-2002, son propiedad de Glenn Randers-Pehrson, y dichas versiones se distribuyen de acuerdo con el mismo descargo de responsabilidad y la misma licencia que libpng-1.0.6, con las siguientes personas añadidas a la lista de autores Simon-Pierre Cadieux  
Eric S. Raymond  
Gilles Vollant  
y con las siguientes adiciones al descargo de responsabilidad:

No existe garantía alguna contra las perturbaciones que le pudieran impedir disfrutar de la biblioteca ni contra las infracciones. No existe garantía alguna de que nuestros esfuerzos o la biblioteca sirvan a sus fines concretos o atiendan sus necesidades concretas. Esta biblioteca se suministra con todos los defectos que pueda tener, y el usuario asume todos los riesgos relacionados con su calidad, sus resultados, su exactitud y los esfuerzos que pudieran ser necesarios.

Los derechos de autor de las versiones de libpng comprendidas entre la versión 0.97, de enero de 1998, y la versión 1.0.6, de 20 de marzo de 2000, ambas incluidas, (c) 1998, 1999, son propiedad de Glenn Randers-Pehrson, y dichas versiones se distribuyen de acuerdo con el mismo descargo de responsabilidad y la misma licencia que libpng-0.96, con las siguientes personas añadidas a la lista de autores colaboradores:

Tom Lane  
Glenn Randers-Pehrson  
Willem van Schaik

Los derechos de autor de las versiones de libpng comprendidas entre la versión 0.89, de junio de 1996, y la versión 0.96, de mayo de 1997, ambas incluidas, (c) 1996, 1997, son propiedad de Andreas Dilger, y dichas versiones se distribuyen de acuerdo con el mismo descargo de responsabilidad y la misma licencia que libpng-0.88, con las siguientes personas añadidas a la lista de autores colaboradores:

John Bowler  
Kevin Bracey  
Sam Bushell  
Magnus Holmgren  
Greg Roelofs  
Tom Tanner

Los derechos de autor de las versiones de libpng comprendidas entre la versión 0.5, de mayo de 1995, y la versión 0.88, de enero de 1996, ambas incluidas, (c) 1995, 1996, son propiedad de Guy Eric Schalnat, Group 42, Inc.

## Información adicional

A los efectos de estos derechos de autor y de esta licencia, "autores colaboradores" son el siguiente grupo de personas:

Andreas Dilger  
Dave Martindale  
Guy Eric Schalnat  
Paul Schmidt  
Tim Wegner

La biblioteca de referencia PNG se suministra "TAL CUAL". Los autores colaboradores y Group 42, Inc. se descargan de responsabilidad respecto a cualquier garantía, explícita o implícita, incluidas, a título enunciativo pero no limitativo, las garantías de comerciabilidad y de idoneidad para cualquier fin. Los autores colaboradores y Group 42, Inc. no asumirán responsabilidad alguna por los daños directos, indirectos, incidentales, especiales, punitivos o consecuentes que puedan resultar del uso de la biblioteca de referencia PNG, incluso si conociesen la posibilidad de que se produjese dicho daño.

El presente documento autoriza el uso, la copia, la modificación y la distribución de este código fuente, o de partes del mismo, para cualquier fin, de forma gratuita, con las siguientes limitaciones:

1. No debe falsearse el origen de este código fuente.
2. Las versiones modificadas deben estar claramente identificadas como tales, y no deben hacerse pasar por la fuente original.
3. Este aviso de derechos de autor no debe eliminarse ni modificarse en las distribuciones de la fuente o de la fuente modificada.

Los autores colaboradores y Group 42, Inc. permiten explícitamente el uso de este código fuente de forma gratuita como componente que permita la compatibilidad con el formato de archivo PNG en productos comerciales, y animan a hacer uso de dicho código con tal fin. Si utiliza este código fuente en un producto, no estará obligado a dejar constancia de ello, aunque sería de agradecer.

Existe una función "png\_get\_copyright", que podrá utilizar cómodamente en cuadros "Acerca de" y similares:

```
printf("%s",png_get_copyright(NULL));
```

Por otra parte, el logotipo de PNG (en formato PNG, por supuesto) se incluye en los archivos "pngbar.png" y "pngbar.jpg" (88 x 31) y en el archivo "pngnow.png" (98 x 31).

Libpng es software de código abierto certificado por OSI. La certificación OSI Certified Open Source la concede Open Source Initiative. Glenn Randers-Pehrson  
glenrnp at users.sourceforge.net  
6 de enero de 2011

**Información adicional**

**Tabla de códigos de idioma para el DVD**

Idioma (código), código de entrada			
Japonés (ja), <b>1001</b>	Dzongkha (dz), <b>0426</b>	Kurdo (ku), <b>1121</b>	Kinyarwanda (rw), <b>1823</b>
Inglés (en), <b>0514</b>	Ewe (ee), <b>0505</b>	Komi (ky), <b>1122</b>	Sánscrito (sa), <b>1901</b>
Francés (fr), <b>0618</b>	Esperanto (eo), <b>0515</b>	Córnico (kw), <b>1123</b>	Sardo (sc), <b>1903</b>
Español (es), <b>0519</b>	Estonio (et), <b>0520</b>	Kirguís (ky), <b>1125</b>	Sindhi (sd), <b>1904</b>
Alemán (de), <b>0405</b>	Euskera (eu), <b>0521</b>	Latín (la), <b>1201</b>	Sami septentrional (se), <b>1905</b>
Italiano (it), <b>0920</b>	Persa (fa), <b>0601</b>	Luxemburgués (lb), <b>1202</b>	Sangho (sg), <b>1907</b>
Chino (zh), <b>2608</b>	Fula (ff), <b>0606</b>	Ganda (lg), <b>1207</b>	Cingalés (si), <b>1909</b>
Neerlandés, flamenco (nl), <b>1412</b>	Finés (fi), <b>0609</b>	Limburgués (li), <b>1209</b>	Eslovaco (sk), <b>1911</b>
Portugués (pt), <b>1620</b>	Fiyiano (fj), <b>0610</b>	Lingala (ln), <b>1214</b>	Esloveno (sl), <b>1912</b>
Sueco (sv), <b>1922</b>	Feroés (fo), <b>0615</b>	Laosiano (lo), <b>1215</b>	Samoano (sm), <b>1913</b>
Ruso (ru), <b>1821</b>	Frisón occidental (fry), <b>0625</b>	Lituano (lt), <b>1220</b>	Shona (sn), <b>1914</b>
Coreano (ko), <b>1115</b>	Irlandés (ga), <b>0701</b>	Luba-Katanga (lu), <b>1221</b>	Somalí (so), <b>1915</b>
Griego (el), <b>0512</b>	Gaélico (ga), <b>0704</b>	Letón (lv), <b>1222</b>	Albanés (sq), <b>1917</b>
Afar (aa), <b>0101</b>	Gallego (gl), <b>0712</b>	Malgache (mg), <b>1307</b>	Serbio (sr), <b>1918</b>
Abjasio (ab), <b>0102</b>	Guaraní (gn), <b>0714</b>	Marshalés (mh), <b>1308</b>	Suazi (ss), <b>1919</b>
Avéstico (ae), <b>0105</b>	Guyaratí (gu), <b>0721</b>	Maorí (mi), <b>1309</b>	Sesotho meridional (so), <b>1920</b>
Afrikaans (af), <b>0106</b>	Manés (gv), <b>0722</b>	Macedonio (mk), <b>1311</b>	Sundanés (su), <b>1921</b>
Acano (ak), <b>0111</b>	Hausa (ha), <b>0801</b>	Malayalam (ml), <b>1312</b>	Swahili (sw), <b>1923</b>
Amharic (am), <b>0113</b>	Hebreo (he), <b>0805</b>	Mongol (mn), <b>1314</b>	Tamil (ta), <b>2001</b>
Aragonés (an), <b>0114</b>	Hindi (hi), <b>0809</b>	Maratí (mr), <b>1318</b>	Telugu (te), <b>2005</b>
Árabe (ar), <b>0118</b>	Pidgin motuano (ho), <b>0815</b>	Malayo (ms), <b>1319</b>	Tayiko (tg), <b>2007</b>
Asamés (as), <b>0119</b>	Croata (hr), <b>0818</b>	Maltés (mt), <b>1320</b>	Tailandés (th), <b>2008</b>
Ávaro (av), <b>0122</b>	Criollo haitiano (ht), <b>0820</b>	Birmanio (my), <b>1325</b>	Tigrinya (ti), <b>2009</b>
Aymara (ay), <b>0125</b>	Húngaro (hu), <b>0821</b>	Nauru (na), <b>1401</b>	Turcomano (tk), <b>2011</b>
Azerí (az), <b>0126</b>	Armenio (hy), <b>0825</b>	Bokmal (nb), <b>1402</b>	Tagalo (tl), <b>2012</b>
Bashkir (ba), <b>0201</b>	Herero (hz), <b>0826</b>	Ndebele del norte (nd), <b>1404</b>	Setsuana (tn), <b>2014</b>
Bielorruso (be), <b>0205</b>	Interlingua (ia), <b>0901</b>	Nepalí (ne), <b>1405</b>	Tongano (to), <b>2015</b>
Búlgaro (bg), <b>0207</b>	Indonesio (id), <b>0904</b>	Ndonga (ng), <b>1407</b>	Turco (tr), <b>2018</b>
Biharí (bh), <b>0208</b>	Interlingue (ie), <b>0905</b>	Nynorsk (nn), <b>1414</b>	Tsonga (ts), <b>2019</b>
Bislama (bi), <b>0209</b>	Igbo (ig), <b>0907</b>	Noruego (no), <b>1415</b>	Tártaro (tt), <b>2020</b>

**Información adicional**

Idioma (código), código de entrada			
Bambara (bm), <b>0213</b>	Yi de Sichuan (ii), <b>0909</b>	Ndebele del sur (nr), <b>1418</b>	Twi (tw), <b>2023</b>
Bengalí (bn), <b>0214</b>	Inupiak (ik), <b>0911</b>	Navajo (nv), <b>1422</b>	Tahitiano (ty), <b>2025</b>
Tibetano (bo), <b>0215</b>	Ido (io), <b>0915</b>	Chichewa (ny), <b>1425</b>	Uigur (ug), <b>2107</b>
Bretón (br), <b>0218</b>	Islandés (is), <b>0919</b>	Occitano (oc), <b>1503</b>	Ucraniano (uk), <b>2111</b>
Bosnio (bs), <b>0219</b>	Inuktitut (iu), <b>0921</b>	Ojibwa (oj), <b>1510</b>	Urdu (ur), <b>2118</b>
Catalán (ca), <b>0301</b>	Javanés (jv), <b>1022</b>	Oromo (om), <b>1513</b>	Uzbeko (uz), <b>2126</b>
Checheno (ce), <b>0305</b>	Georgiano (ka), <b>1101</b>	Oriya (or), <b>1518</b>	Venda (ve), <b>2205</b>
Chamorro (ch), <b>0308</b>	Kongo (kg), <b>1107</b>	Osetio (os), <b>1519</b>	Vietnamita (vi), <b>2209</b>
Corso (co), <b>0315</b>	Kikuyu (ki), <b>1109</b>	Punyabi (pa), <b>1601</b>	Volapük (vo), <b>2215</b>
Cree (cr), <b>0318</b>	Kuanyama (kj), <b>1110</b>	Pali (pi), <b>1609</b>	Walón (wa), <b>2301</b>
Checo (cs), <b>0319</b>	Kazakh (kk), <b>1111</b>	Polaco (pl), <b>1612</b>	Wolof (wo), <b>2315</b>
Eslavo eclesiástico (cu), <b>0321</b>	Groenlandés (kl), <b>1112</b>	Pastún (ps), <b>1619</b>	Xhosa (xh), <b>2408</b>
Chuvasio (cv), <b>0322</b>	Jemer central (khm), <b>1113</b>	Quechua (qu), <b>1721</b>	Yidis (yi), <b>2509</b>
Galés (cy), <b>0325</b>	Kannada (kn), <b>1114</b>	Romanche (rm), <b>1813</b>	Yoruba (yo), <b>2515</b>
Danés (da), <b>0401</b>	Kanuri (kr), <b>1118</b>	Kirundi (rn), <b>1814</b>	Chuan (za), <b>2601</b>
Divehi (dv), <b>0422</b>	Cachemir (ks), <b>1119</b>	Rumano (ro), <b>1815</b>	Zulú (zu), <b>2621</b>

## Información adicional

### Especificaciones

#### Generales

Fuente de alimentación	.... 14,4 V cc (10,8 V a 15,1 V permisible)
Sistema de derivación a tierra	..... Tipo negativo
Consumo máximo de corriente	..... 10,0 A
Dimensiones (An x Al x Pr):	
D	
Batididor	..... 178 mm x 100 mm x 165 mm
Cara anterior	..... 171 mm x 97 mm x 21 mm
Peso	..... 2,1 kg

#### Pantalla

Tamaño de la pantalla/relación de aspecto	..... 6,95 pulgadas de ancho/16:9 (área efectiva de visualización: 156,6 mm x 81,6 mm)
Píxeles	..... 1 152 000 (2 400 x 480)
Método de visualización	..... Matriz activa TFT, tipo transmissivo
Sistema de color	..... Compatible con NTSC/PAL/PAL-M/PAL-N/SECAM
Gama de temperatura de resistencia (apagado)	..... -4 °F a +176 °F

#### Audio

Potencia de salida máxima	..... 50 W x 4 70 W x 1/2 Ω (para altavoz de subgraves)
Potencia de salida continua	..... 22 W x 4 (50 Hz a 15 000 Hz, 5% THD, 4 Ω de carga, ambos canales activados)
Impedancia de carga	..... 4 Ω (4 Ω a 8 Ω (2 Ω para 1 canal) permisible)
Nivel de salida máxima del preamplificador	..... 4,0 V
Ecuualizador (Ecuualizador gráfico de 8 bandas):	
Frecuencia	..... 40 Hz/80 Hz/200 Hz/400 Hz/1 kHz/2,5 kHz/8 kHz/10 kHz
Ganancia	..... ±12 dB

HPF:	
Frecuencia	..... 50 Hz/63 Hz/80 Hz/100 Hz/125 Hz
Pendiente	..... -12 dB/oct
Altavoz de subgraves (mono):	
Frecuencia	..... 50 Hz/63 Hz/80 Hz/100 Hz/125 Hz
Pendiente	..... -18 dB/oct
Ganancia	..... +6 dB a -24 dB
Fase	..... Normal/Inversa
Intensificación de graves:	
Ganancia	..... +12 dB a 0 dB

#### Reproductor de DVD

Sistema	..... Reproductor de DVD vídeo, Video CD, CD, WMA, MP3, AAC, DivX y MPEG
Discos utilizables	..... DVD vídeo, Video CD, CD, CD-R/RW, DVD-R/RW/R DL
Número de región	..... 1
Respuesta de frecuencia	..... 5 Hz a 44 000 Hz (con DVD, a una frecuencia de muestreo de 96 kHz)
Relación de señal a ruido	..... 96 dB (1 kHz) (red IHFA) (nivel RCA)
Nivel de salida:	
Video	..... 1,0 Vp-p/75 Ω (±0,2 V)
Número de canales	..... 2 (estéreo)
Formato de decodificación MP3	..... MPEG-1 & 2 Audio Layer 3
Formato de decodificación WMA	..... Ver. 7, 7.1, 8, 9, 10, 11, 12 (audio 2 canales) (Windows Media Player)
Formato de decodificación AAC	..... MPEG-4 AAC (sólo codificado con iTunes) (.m4a) (Ver. 10.6 y anteriores)
Formato de decodificación DivX	..... Home Theater Ver. 3, 4, 5, 2, 6 (.avi, .divx)
Formato de decodificación de vídeo MPEG	..... MPEG-1 (.mpg, .mpeg, .dat) MPEG-2 PS (.mpg, .mpeg) MPEG-4 Part2 (Visual), MS-MPEG-4 Ver. 3 (.avi)

## Información adicional

#### USB

Especificación de la norma USB	..... USB 1.1, USB 2.0 velocidad alta
Consumo máximo de corriente	..... 1,0 A
Clase USB	..... MSC (Clase de almacenamiento masivo) iPod (Clase Audio, Clase HID)
Sistema de archivos	..... FAT12, FAT16, FAT32
Formato de decodificación MP3	..... MPEG-1 & 2 Audio Layer 3, MPEG-2.5 Audio
Formato de decodificación WMA	..... Ver. 7, 7.1, 8, 9, 10, 11, 12 (audio 2 canales) (Windows Media Player)
Formato de decodificación AAC	..... MPEG-4 AAC (sólo codificado con iTunes) (Ver. 10.6 y anteriores)

#### WAV

Formato de señal WAV	..... PCM lineal, MS ADPCM (.wav)
Frecuencia de muestreo	..... PCM lineal: 16 kHz, 22,05 kHz, 24 kHz, 32 kHz, 44,1 kHz, 48 kHz MS ADPCM: 22,05 kHz, 44,1 kHz

#### DivX

Formato de decodificación DivX	..... Home Theater Ver. 4xx, 5xx, 6xx (Ultra y HD no incluidos) (.avi, .divx)
Velocidad de grabación máxima	..... 8 000 kbps
Velocidad de cuadros máxima	..... 30 fps (En caso de resolución 720x480. MAX 25 fps en caso de 720x576)
Códec de audio	..... MP2, MP3, PCM/MSAD PCM lineal, AC-3
Tamaño de decodificación	..... MAX:720(AI) x 480(An), MIN:48(AI) x 48(An)

#### H.264

Formato de decodificación H.264	..... Perfil principal (H.264 base) (.mp4)
Velocidad de grabación máxima	..... 8 000 kbps
Velocidad de cuadros máxima	..... 30 fps
Códec de audio	..... AAC
Tamaño de decodificación	..... MAX:720(AI) x 1 280(An), MIN:48(AI) x 48(An)

#### WMV

Formato de decodificación WMV	..... Perfil principal (.wmv)
Velocidad de grabación máxima	..... 8 000 kbps
Velocidad de cuadros máxima	..... 30 fps
Códec de audio	..... WMA
Tamaño de decodificación	..... MAX:720(AI) x 1 280(An), MIN:48(AI) x 48(An)

#### MPEG-4

Formato de decodificación de vídeo MPEG-4	..... Perfil simple L0/L1/L2/L3, Perfil simple avanzado (.mp4)
Velocidad de grabación máxima	..... 8 000 kbps
Velocidad de cuadros máxima	..... 30 fps
Códec de audio	..... AAC
Tamaño de decodificación	..... MAX:720(AI) x 1 280(An), MIN:48(AI) x 48(An)

#### JPEG

Formato de decodificación JPEG	..... Línea base (.jpeg, .jpg, .jpe, .jif)
Muestreo de píxeles	..... 4:2:2, 4:2:0
Tamaño de decodificación	..... MAX:4 092(AI) x 4 092(An), MIN:16(AI) x 16(An)
Tamaño de archivo máximo	..... 8 MByte

#### SD

Formato físico compatible	..... Versión 1.1
Sistema de archivos	..... FAT12, FAT16, FAT32



## Información adicional

Formato de decodificación MP3	MPEG-1 & 2 Audio Layer 3, MPEG-2.5 Audio
Formato de decodificación WMA	Ver. 7, 7.1, 8, 9, 10, 11, 12 (audio 2 canales) (Windows Media Player)
Formato de decodificación AAC	MPEG-4 AAC (sólo codificado con iTunes) (Ver. 10.6 y anteriores)
WAV	
Formato de señal WAV	PCM lineal, MS ADPCM (.wav)
Frecuencia de muestreo	PCM lineal: 16 kHz, 22,05 kHz, 24 kHz, 32 kHz, 44,1 kHz, 48 kHz MS ADPCM: 22,05 kHz, 44,1 kHz
DivX	
Formato de decodificación DivX	Home Theater Ver. 4.xx, 5.xx, 6.xx (Ultra y HD no incluidos) (.avi, .divx)
Velocidad de grabación máxima	8 000 kbps
Velocidad de cuadros máxima	30 fps (En caso de resolu- ción 720×480. MAX 25 fps en caso de 720×576)
Códec de audio	MP2, MP3, PCM/MSAD PCM lineal, AC-3
Tamaño de decodificación	MAX:720(AI) x 480(An), MIN:48(AI) x 48(An)
H.264	
Formato de decodificación H.264	Perfil de línea base (.mp4)
Velocidad de grabación máxima	8 000 kbps
Velocidad de cuadros máxima	30 fps
Códec de audio	AAC
Tamaño de decodificación	MAX:720(AI) x 1 280(An), MIN:48(AI) x 48(An)

WMV	
Formato de decodificación WMV	Perfil principal (.wmv)
Velocidad de grabación máxima	8 000 kbps
Velocidad de cuadros máxima	30 fps
Códec de audio	WMA
Tamaño de decodificación	MAX:720(AI) x 1 280(An), MIN:48(AI) x 48(An)
MPEG-4	
Formato de decodificación de vídeo MPEG-4	Perfil simple L0/L1/L2/L3, Perfil simple avanzado (.mp4)
Velocidad de grabación máxima	8 000 kbps
Velocidad de cuadros máxima	30 fps
Códec de audio	AAC
Tamaño de decodificación	MAX:720(AI) x 1 280(An), MIN:48(AI) x 48(An)
JPEG	
Formato de decodificación JPEG	Línea base (.jpeg, .jpg, .jpe, .jif)
Muestreo de píxeles	4:2:2, 4:2:0
Tamaño de decodificación	MAX:4 092(AI) x 4 092(An), MIN:16(AI) x 16(An)
Tamaño de archivo máximo	8 MByte

### Sintonizador de FM

Intervalo de frecuencias ... de 87,9 MHz a 107,9 MHz  
Sensibilidad utilizable ..... 9 dBf (0,8 μV/75 Ω mono,  
señal/ruido: 30 dB)

Relación de señal a ruido  
..... 80 dB (emisión digital) (red  
IHF-A)

Relación de señal a ruido  
..... 72 dB (emisión analógica)  
(red IHF-A)

### Sintonizador de AM

Intervalo de frecuencias ... de 530 kHz a 1 710 kHz  
Sensibilidad utilizable ..... 25 μV (señal/ruido: 20 dB)

## Información adicional

Relación de señal a ruido  
..... 80 dB (emisión digital) (red  
IHF-A)

Relación de señal a ruido  
..... 62 dB (emisión analógica)  
(red IHF-A)

### Bluetooth

Versión ..... Certificada para Bluetooth 3.0  
Potencia de salida ..... Máxima +4 dBm  
(Clase de potencia 2)

### Especificaciones CEA2006



Potencia de salida ..... 14 W RMS x 4 canales (4 Ω y  
≤ 1 % THD+N)

Relación de señal a ruido  
..... 91 dBA (referencia: 1 W a 4 Ω)

### Nota

Las especificaciones y el diseño están sujetos a modificaciones sin previo aviso.

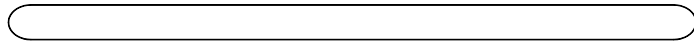
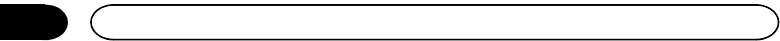











*Register your product at  
Enregistrez votre produit au  
Registre su producto en*

**<http://www.pioneerelectronics.com>**

*in Canada  
au Canada  
en Canadá*

**<http://www.pioneerelectronics.ca>**

**PIONEER CORPORATION**

1-1, Shin-ogura, Saiwai-ku, Kawasaki-shi,  
Kanagawa 212-0031, JAPAN

**PIONEER ELECTRONICS (USA) INC.**

P.O. Box 1540, Long Beach, California 90801-1540, U.S.A.  
TEL: (800) 421-1404

**PIONEER EUROPE NV**

Haven 1087, Keetberglaan 1, B-9120 Melsele, Belgium/Belgique  
TEL: (0) 3/570.05.11

**PIONEER ELECTRONICS ASIACENTRE PTE. LTD.**

253 Alexandra Road, #04-01, Singapore 159936  
TEL: 65-6472-7555

**PIONEER ELECTRONICS AUSTRALIA PTY. LTD.**

5 Arco Lane, Heatherston, Victoria, 3202 Australia  
TEL: (03) 9586-6300

**PIONEER ELECTRONICS OF CANADA, INC.**

340 Ferrier Street, Unit 2, Markham, Ontario L3R 2Z5, Canada  
TEL: 1-877-283-5901  
TEL: 905-479-4411

**PIONEER ELECTRONICS DE MEXICO, S.A. de C.V.**

Blvd.Manuel Avila Camacho 138 10 piso  
Col.Lomas de Chapultepec, Mexico, D.F. 11000  
TEL: 55-9178-4270

**先鋒股份有限公司**

台北市內湖區瑞光路407號8樓  
電話：886-(0) 2-2657-3588

**先鋒電子(香港)有限公司**

香港九龍長沙灣道909號5樓  
電話：852-2848-6488

© 2012 PIONEER CORPORATION. All rights reserved.

© 2012 PIONEER CORPORATION. Tous droits de reproduction et de traduction réservés.

<KOKZX> <12L00000>

Printed in Thailand  
Imprimé en Thaïlande

<YRD5376-A/N> UC