

DVD RDS AV RECEIVER
AUTORADIO AV RDS LECTEUR DE DVD
RADIO AV RDS CON DVD

Pioneer

DIVX

 **Bluetooth®**

DVD
VIDEO

Made for
 iPod  iPhone

 **DOLBY**
DIGITAL

AVH-X7500BT
AVH-X6500DVD

Owner's Manual
Mode d'emploi
Manual de instrucciones

English

Français

Español

Contents

- 01 Precautions**
 - IMPORTANT SAFEGUARDS 3
 - To ensure safe driving 3
 - To avoid battery exhaustion 4
- 02 Before you start**
 - Information to User 4
 - The Safety of Your Ears is in Your Hands 5
 - About this unit 5
 - DVD video disc region numbers 5
 - About this manual 5
 - After-sales service for Pioneer products 5
 - Visit our website 5
 - Protecting your unit from theft 6
 - Use and care of the remote control 6
 - Demo mode 6
- 03 What's what**
 - Head unit 7
 - Home display 7
 - Turning the source ON/OFF 7
 - Selecting a source 8
 - Adjusting the volume 8
 - Remote control 8
- 04 Common operations**
 - Common operations for menu settings/lists 9
 - Operating the scroll icon and the scrubber bar 9
 - Activating the touch panel keys 9
 - Using the rear view 9
 - Using the rear monitor 9
 - Using sound retriever 9
 - Changing the wide-screen mode 10
- 05 Basic operations**
 - Opening and closing the LCD panel 10
 - Adjusting the LCD panel slide position 11
 - Adjusting the LCD panel angle 11
 - Ejecting a disc 11
 - Setting the clock 11
- 06 Tuner**
 - Tuner operations 12
 - Storing and recalling stations 12
 - Storing the strongest stations 12
 - Tuning in to strong signals 12
 - Using iTunes tagging 12
- 07 Disc (CD/DVD)**
 - Introducing movie operations 13
 - Sound playback operations 14
 - Switching the media file type 14
 - Operating the DVD menu 14
 - Random play (shuffle) 15
 - Repeating playback 15
 - Searching for the part you want to play 15
 - Selecting audio output 15
 - PBC playback 15
 - Selecting tracks from the track title list 15
 - Selecting files from the file name list 15
 - Playing DivX® VOD content 16
- 08 iPod**
 - iPod control 16
 - Moving images operations 16
 - Sound playback operations 17
 - Using this unit's iPod function from your iPod 17
 - Shuffle play 18
 - Repeating playback 18
 - Playing videos from your iPod 18
 - Browsing for a video/music on the iPod 18
 - Changing audiobook speed 18
 - Displaying lists related to the song currently playing (link search) 19
- 09 AppRadio Mode**
 - AppRadio Mode operation 19
 - Starting procedure 20

Contents

- Setting the Keyboard 20
- Setting the App sound mixing 20
- 10 USB**
 - Sound playback operations 21
 - Music browse mode 21
 - Random play (shuffle) 21
 - Repeating playback 21
 - Selecting files from the file name list 21
 - Displaying lists related to the song currently playing (link search) 21
- 11 Bluetooth Audio**
 - Sound playback operations 22
 - Setting up for Bluetooth audio 22
 - Random play (shuffle) 22
 - Repeating playback 22
- 12 Using MIXTRAX**
 - MIXTRAX operation 23
 - MIXTRAX EZ operation 23
 - Starting MIXTRAX EZ operation 23
 - Setting MIXTRAX mode 23
 - Setting the effect 23
- 13 Streaming Pandora®**
 - Pandora operations 24
 - Selecting and playing Pandora® stations/shuffle 25
- 14 Bluetooth telephone**
 - Bluetooth telephone operations 25
 - Calling a number in the phone book 26
 - Selecting a number by alphabet search mode 26
 - Inverting names in phone book 27
 - Using the missed, received and dialed call lists 27
 - Setting automatic answering 27
 - Adjusting the other party's listening volume 27
 - Switching the ring tone 27
 - Using the preset dial lists 27
- Making a call by entering phone number 27
- Setting the private mode 27
- Voice control 28
- 15 Settings**
 - Menu operations 28
- 16 Audio adjustments**
 - Using fader/balance adjustment 29
 - Using balance adjustment 29
 - Using the equalizer 29
 - Using the auto-equalizer 29
 - Using sonic center control 29
 - Adjusting loudness 30
 - Using subwoofer output 30
 - Boosting the bass 30
 - Using the high pass filter 30
 - Adjusting source levels 30
- 17 Setting up the video player**
 - Setting the subtitle language 31
 - Setting the audio language 31
 - Setting the menu language 31
 - Setting the multi-angle DVD display 31
 - Setting the aspect ratio 31
 - Setting parental lock 31
 - Setting the DivX subtitle file 32
 - Displaying the DivX® VOD registration code 32
 - Automatic playback of DVDs 32
- 18 System settings**
 - Switching the auxiliary setting 33
 - Setting AV input 33
 - Setting the RGB Input 33
 - Setting the Pandora connect mode 33
 - Setting the App sound mixing 33
 - Setting MIXTRAX mode 33
 - Changing the picture adjustment 33
 - Selecting the system language 33
 - Setting Demo Mode 34
 - Switching sound muting/attenuation 34

Contents

Setting the rear output and subwoofer controller	34	iPod with lightning connector	43
Using the keyboard	34	iPod with 30-pin connector	44
Setting the ever scroll	34	24 Installation	
Setting the Bluetooth audio	34	DIN front/rear-mount	44
Clearing Bluetooth memory	34	Installing the microphone	45
Updating Bluetooth connection software	34	● Additional information	
Displaying the Bluetooth system version	35	Troubleshooting	46
Setting the automatic open function	35	Error messages	48
Setting the rear view camera (back up camera)	35	Understanding auto EQ error messages	51
Auto EQ (auto-equalizing)	35	Understanding messages	51
Setting the video signal	36	Indicator list	52
19 Favorite menu		Handling guidelines	53
Using the Favorite menu	37	Audio compatibility (USB)	54
20 Bluetooth connection menu		Compressed audio compatibility (disc, USB)	54
Bluetooth connection menu operations	37	iPod compatibility	55
21 Theme menu		Sequence of audio files	56
Selecting the illumination color	38	Using the display correctly	56
Selecting the OSD (on-screen display) color	38	Bluetooth profiles	56
Selecting the background display	38	License, Warranty Disclaimer & Limitation of Liability	57
22 Other functions		Language code chart for DVD Specifications	60
Adjusting the response positions of the touch panels (Touch Panel Calibration)	39		
Using an AUX source	39		
Resetting the microprocessor	39		
23 Connection			
Connecting the power cord	41		
When connecting to separately sold power amp	42		
When connecting the external video component and the display	42		
When connecting with a rear view camera	43		

Precautions

Thank you for purchasing this PIONEER product.

To ensure proper use, please read through this manual before using this product. It is especially important that you read and observe **WARNINGS** and **CAUTIONS** in this manual. *Please keep the manual in a safe and accessible place for future reference.*

IMPORTANT SAFEGUARDS

Please read all of these instructions regarding your display and retain them for future reference.

- Do not install the display where it may (i) obstruct the driver's vision, (ii) impair the performance of any of the vehicle's operating systems or safety features, including air bags, hazard lamp buttons or (iii) impair the driver's ability to safely operate the vehicle.**
- Do not operate this display if doing so in any way will divert your attention from the safe operation of your vehicle. Always observe safe driving rules and follow all existing traffic regulations. If you experience difficulty in operating the system or reading the display, park your vehicle in a safe location and make necessary adjustments.**
- Please remember to wear your seat belt at all times while operating your vehicle. If you are ever in an accident, your injuries can be considerably more severe if your seat belt is not properly buckled.**
- Never use headphones while driving.**
- To promote safety, certain functions are disabled unless the parking brake is on, and the vehicle is not in motion.**
- Never set the volume of your display so high that you cannot hear outside traffic and emergency vehicles.**

WARNING

Do not attempt to install or service this product by yourself. Installation or servicing of this product by persons without training and experience in electronic equipment and automotive accessories may be dangerous and could expose you to the risk of electric shock, injury or other hazards.

To ensure safe driving

WARNING

- LIGHT GREEN LEAD AT POWER CONNECTOR IS DESIGNED TO DETECT PARKED STATUS AND MUST BE CONNECTED TO THE POWER SUPPLY SIDE OF THE PARKING BRAKE SWITCH. IMPROPER CONNECTION OR USE OF THIS LEAD MAY VIOLATE APPLICABLE LAW AND MAY RESULT IN SERIOUS INJURY OR DAMAGE.**
- To avoid the risk of damage and injury and the potential violation of applicable laws, this unit is not for use with a video screen that is visible to the driver.
- To avoid the risk of accident and the potential violation of applicable laws, no viewing of front seat video should ever occur while the vehicle is being driven.
- In some countries or states the viewing of images on a display inside a vehicle even by persons other than the driver may be illegal. Where such regulations apply, they must be obeyed and this unit's video features should not be used.

When you attempt to watch a video image while driving, the warning "**Viewing of front seat video source while driving is strictly prohibited.**" will appear on the front display.

To watch a video image on the front display, park your vehicle in a safe place and apply the parking brake.

Precautions

Parking brake interlock

Certain functions (Video viewing and certain touch panel keys) offered by this unit could be dangerous and/or unlawful if used while driving. To prevent such functions from being used while the vehicle is in motion, there is an interlock system that senses when the parking brake is set. If you attempt to use the functions described above while driving, they will become disabled until you stop the vehicle in a safe place, and (1) apply the parking brake, (2) release the parking brake, and then (3) apply the parking brake again. Please keep the brake pedal pushed down before releasing the parking brake.

When using a display connected to rear monitor output

The rear monitor output on this unit (**V OUT**) is used to connect a rear display that allows passengers in the rear seats to watch videos.

WARNING

NEVER install the rear display in a location where the driver can watch videos while driving.

When using the rear view camera

With an optional rear view camera, this unit can be used as an aid to keep an eye on trailers, or when backing into a tight parking spot.

WARNING

- **SCREEN IMAGE MAY APPEAR REVERSED.**
- **USE INPUT ONLY FOR REVERSE OR MIRROR IMAGE REAR VIEW CAMERA. OTHER USE MAY RESULT IN INJURY OR DAMAGE.**

CAUTION

- The rear view camera function is to be used as an aid to keep an eye on trailers, or while backing up. Do not use for entertainment purposes.
- Please note that the edges of the rear view camera images may differ slightly according to whether full screen images are displayed when backing up, and whether the images are used for checking the rear when the vehicle is moving forward.

To avoid battery exhaustion

Keep the vehicle engine running when using this unit to avoid draining the battery power.

- When no power is supplied to this unit, such as when the vehicle battery is being replaced, the microcomputer of this unit returns to its initial condition. We recommend that you transcribe the audio adjustment data.

WARNING

Do not use with vehicles that do not feature an ACC position.

Before you start

Information to User

FCC ID: AJDK062
MODEL NO.: AVH-X7500BT
IC: 775E-K062

This device complies with Part 15 of FCC Rules and Industry Canada licence-exempt RSS standard(s). Operation is subject to the following two conditions: (1) this device may not cause interference, and (2) this device must accept any interference, including interference that may cause undesired operation of this device.

This transmitter must not be co-located or operated in conjunction with any other antenna or transmitter.

The Bluetooth antenna cannot be removed (or replaced) by user.

This equipment complies with FCC/IC radiation exposure limits set forth for an uncontrolled environment and meets the FCC radio frequency (RF) Exposure Guidelines in Supplement C to OET65 and RSS-102 of the IC radio frequency (RF) Exposure rules. This equipment has very low levels of RF energy that it deemed to comply without maximum permissive exposure evaluation (MPE). But it is desirable that it should be installed and operated keeping the radiator at least 20 cm or more away from person's body (excluding extremities: hands, wrists, feet and ankles).

MODEL NO.: AVH-X6500DVD

This device complies with Part 15 of the FCC Rules. Operation is subject to the following two conditions:

(1) this device may not cause harmful interference, and (2) this device must accept any interference received, including interference that may cause undesired operation.

Alteration or modifications carried out without appropriate authorization may invalidate the user's right to operate the equipment.

Note

This equipment has been tested and found to comply with the limits for a Class B digital device, pursuant to Part 15 of the FCC Rules. These limits are designed to provide reasonable protection against harmful interference in a residential installation. This equipment generates, uses and can radiate radio frequency energy and, if not installed and used in accordance with the instructions, may cause harmful interference to radio communications. However, there is no guarantee that interference will not occur in a particular installation. If this equipment does cause harmful interference to radio or television reception, which can be determined by turning the equipment off and on, the user is encouraged to try to correct the interference by one or more of the following measures:

- Reorient or relocate the receiving antenna.
- Increase the separation between the equipment and receiver.
- Connect the equipment into an outlet on a circuit different from that to which the receiver is connected.
- Consult the dealer or an experienced radio/TV technician for help.

Before you start

The Safety of Your Ears is in Your Hands

Get the most out of your equipment by playing it at a safe level—a level that lets the sound come through clearly without annoying blaring or distortion and, most importantly, without affecting your sensitive hearing. Sound can be deceiving. Over time, your hearing “comfort level” adapts to higher volumes of sound, so what sounds “normal” can actually be loud and harmful to your hearing. Guard against this by setting your equipment at a safe level BEFORE your hearing adapts.

ESTABLISH A SAFE LEVEL:

- Set your volume control at a low setting.
- Slowly increase the sound until you can hear it comfortably and clearly, without distortion.
- Once you have established a comfortable sound level, set the dial and leave it there.

BE SURE TO OBSERVE THE FOLLOWING GUIDELINES:

- Do not turn up the volume so high that you can't hear what's around you.
- Use caution or temporarily discontinue use in potentially hazardous situations.
- Do not use headphones while operating a motorized vehicle; the use of headphones may create a traffic hazard and is illegal in many areas.

About this unit

The tuner frequencies on this unit are allocated for use in North America. Use in other areas may result in poor reception.



WARNING

Handling the cord on this product or cords associated with accessories sold with the product may expose you to chemicals listed on proposition 65 known to the State of California and other governmental entities to cause cancer and birth defect or other reproductive harm. **Wash hands after handling.**

CAUTION:
USE OF CONTROL OR ADJUSTMENT OR PERFORMANCE OF PROCEDURES OTHER THAN THOSE SPECIFIED HEREIN MAY RESULT IN HAZARDOUS RADIATION EXPOSURE.

CAUTION:
THE USE OF OPTICAL INSTRUMENTS WITH THIS PRODUCT WILL INCREASE EYE HAZARD.

CAUTION

This product is a class 1 laser product classified under the Safety of laser products, IEC 60825-1:2007, and contains a class 1M laser module. To ensure continued safety, do not remove any covers or attempt to gain access to the inside of the product. Refer all servicing to qualified personnel.

CLASS 1 LASER PRODUCT

CAUTION—CLASS 1M VISIBLE AND INVISIBLE LASER RADIATION WHEN OPEN, DO NOT VIEW DIRECTLY WITH OPTICAL INSTRUMENTS.

Before you start



CAUTION

- Do not allow this unit to come into contact with liquids. Electrical shock could result. Also, damage to this unit, smoke, and over-heating could result from contact with liquids.
- Keep this manual handy for future reference.
- Always keep the volume low enough to hear outside sounds.
- Avoid exposure to moisture.
- If the battery is disconnected or discharged, any preset memory will be erased.

Important (Serial number)

The serial number is located on the bottom of this unit. For your own security and convenience, be sure to record this number on the enclosed warranty card.

DVD video disc region numbers

Only DVD video discs with compatible region numbers can be played on this player. You can find the region number of the player on the bottom of this unit and in this manual (refer to *Specifications* on page 60).

About this manual

- This unit features a number of sophisticated functions to ensure superior reception and operation. All the functions have been designed for the easiest possible use, but many are not self-explanatory. This operation manual will help you benefit fully from this unit's potential and to maximize your listening enjoyment.
- This manual uses diagrams of actual screens to describe operations. However, the screens on some units may not match those shown in this manual depending on the model used.

- In the following instructions, USB memory sticks and USB audio players are collectively referred to as “USB storage device”.
- In this manual, iPod and iPhone will be referred to as “iPod”.

After-sales service for Pioneer products

Please contact the dealer or distributor from where you purchased this unit for after-sales service (including warranty conditions) or any other information. In case the necessary information is not available, please contact the companies listed below: Please do not ship your unit to the companies at the addresses listed below for repair without advance contact.

U.S.A.

Pioneer Electronics (USA) Inc.
 CUSTOMER SUPPORT DIVISION
 P.O. Box 1760
 Long Beach, CA 90801-1760
 800-421-1404

CANADA

Pioneer Electronics of Canada, Inc.
 CUSTOMER SATISFACTION DEPARTMENT
 340 Ferrier Street
 Unit 2
 Markham, Ontario L3R 2Z5, Canada
 1-877-283-5901
 905-479-4411

For warranty information please see the Limited Warranty sheet included with this unit.

Visit our website

Visit us at the following site:

Before you start

<http://www.pioneerelectronics.com>
in Canada

<http://www.pioneerelectronics.ca>

- 1 Register your product. We will keep the details of your purchase on file to help you refer to this information in the event of an insurance claim such as loss or theft.
- 2 Receive updates on the latest products and technologies.
- 3 Download owner's manuals, order product catalogues, research new products, and much more.
- 4 Your feedback is important in our continual effort to design and build the most advanced, consumer-focused product in the industry.

Protecting your unit from theft

The front panel can be detached to deter theft.

Important

- Handle the front panel with care when removing or attaching it.
- Avoid subjecting the front panel to excessive shock.
- Keep the front panel out of direct sunlight and high temperatures.
- If removed, replace the front panel on the unit before starting up your vehicle.
- To avoid damaging the device or vehicle interior, remove any cables and devices attached to the front panel before detaching it.

Removing the front panel

- **Pinch the top and bottom of its right side and pull the front panel out.**

Take care not pinch it too tightly or to drop it, and also avoid contact with water or other fluids to prevent permanent damage.

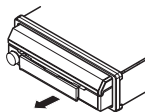

Re-attaching the front panel

1 Slide the front panel to the left.

The front panel and the head unit are connected on the left side. Make sure that the front panel has been properly connected to the head unit.

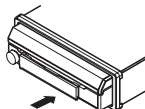

2 Press the right side of the front panel until it is firmly seated.

- If you can't attach the front panel to the head unit successfully, try again. Forcing the front panel into place may result in damage.

Use and care of the remote control

Installing the battery

Slide the tray on the back of the remote control out and insert the battery with the plus (+) and minus (-) poles aligned properly.

- When using for the first time, pull out the film protruding from the tray.

Before you start

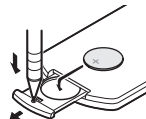

WARNING

- Keep the battery out of the reach of children. Should the battery be swallowed, consult a doctor immediately.
- Batteries (battery pack or batteries installed) must not be exposed to excessive heat such as sunshine, fire or the like.

CAUTION

- Use one **CR2025 (3 V)** lithium battery.
- Remove the battery if the remote control is not used for a month or longer.
- There is a danger of explosion if the battery is incorrectly replaced. Replace only with the same or equivalent type.
- Do not handle the battery with metallic tools.
- Do not store the battery with metallic objects.
- If the battery leaks, wipe the remote control completely clean and install a new battery.
- When disposing of used batteries, comply with governmental regulations or environmental public institutions' rules that apply in your country/area.
- "Perchlorate Material – special handling may apply. See www.dtsc.ca.gov/hazardouswaste/perchlorate. (Applicable to California, U.S.A.)"

Using the remote control

Point the remote control in the direction of the front panel to operate.

- The remote control may not function properly in direct sunlight.

Important

- Do not store the remote control in high temperatures or direct sunlight.
- Do not let the remote control fall onto the floor, where it may become jammed under the brake or accelerator pedal.

Demo mode

The feature demo automatically starts when you select **Off** for the source and continues while the ignition switch is set to ACC or ON. To cancel the feature demo, press and hold **MUTE**. Press and hold **MUTE** again to restart. Operating the feature demo while the car engine is turned off it may drain the battery power.

Important

The red lead (ACC) of this unit should be connected to the ignition on/off function. Failure to do so may result in battery drain.

What's what

Head unit

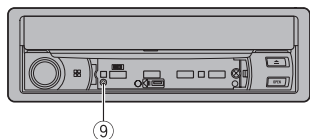
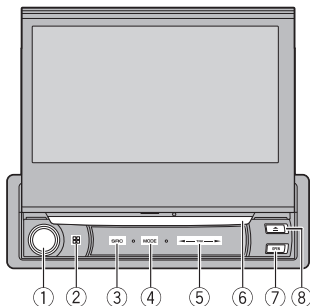

① VOLUME/MUTE

Turn **VOLUME** to adjust the volume. Press to mute. Press again to unmute.

② Home button

Displaying the home display. The display returns to the Launcher screen while a 3rd-party application is being used in **AppRadio Mode**. Double-clicking the icon on the Launcher screen returns the display to the home display.

③ SRC/OFF

④ MODE

Turning the information display off.

⑤ ◀/▶ (TRK)

⑥ Disc loading slot

⑦ OPEN/CLOSE

⑧ ▲ (eject)

⑨ RESET

For details refer to *Resetting the microprocessor* on page 39.

⚠ CAUTION

Do not use unauthorized products.

Notes

- When an iPhone is connected, press and hold the home button to activate the voice control.
- When the navigation system is connected, press **MODE** to switch to the navigation display. Press and hold **MODE** to turn the display off. Press **MODE** again to turn the display on.
- For details on how to operate a navigation system from this unit, refer to its operation manual.
- When an iPhone that is running an application that supports **AppRadio Mode** is connected, press **MODE** to switch to the application display. You can use the application by touching the display.
- For details on how to connect an iPod or USB storage device to this unit, refer to *When connecting with optional CD-IU201V cable* on page 44.

What's what

Home display

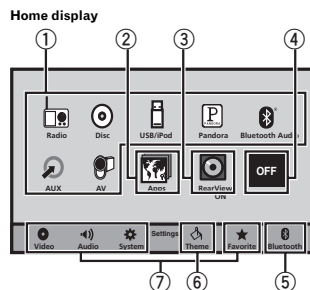

Source off display

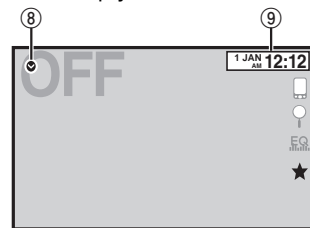

Source on display

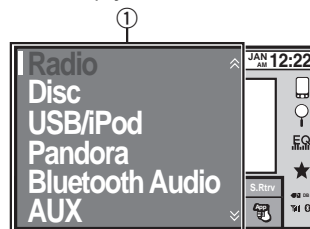

① Source icon

Selecting a favorite source. When the source icon is not displayed, it can be displayed by pressing the home key or touching .

② Apps key

Switching to **AppRadio Mode**.

③ Rear view key

Displaying the rear view image. For details refer to *Using the rear view* on page 9.

④ Source off key

Turning the source off.

⑤ Bluetooth key

Displaying the Bluetooth connection menu.

⑥ Theme key

Displaying the **Theme** menu.

⑦ Menu icon

Displaying the menu.

⑧ Source key

Displaying the source menu.

⑨ Clock key

Switching to clock adjustment display.

Turning the source ON/OFF

Turning the source on using the buttons

 Press **SRC/OFF** to turn the source on.

Turning the source off using the buttons

 Press and hold **SRC/OFF** until the source turns off.

What's what

Selecting a source

Available source modes

- **Radio** – Radio tuner
- **Disc** – Built-in DVD and CD player
- **USB/iPod** – USB/iPod
- **Pandora** – Pandora® internet radio
- **Bluetooth Audio** – Built-in Bluetooth audio (Function of AVH-X7500BT)
- **AUX** – AUX
- **AV** – AV input

Selecting a source

- Using **SRC/OFF**
 - 1 Press **SRC/OFF**.
- Using the touch panel keys on the home display
 - 1 Touch the source icon and then touch the desired source name.
 - When the source icon is not displayed, it can be displayed by touching the screen.
 - While operating the menu, you cannot select a source by touching the source icon.

Note

The **USB/iPod** icon will change as follows:

- **USB** is displayed when a USB storage device is connected to USB input.
- **iPod** is displayed when an iPod is connected to USB input.
- **USB/iPod** is displayed when no device is connected.
- **iPod** is not displayed when **RGB Input** is set to **iPhone (VGA adapter)**.
Refer to *Setting the RGB Input* on page 33.

Adjusting the volume

- Turn **VOLUME** to adjust the volume.

Remote control

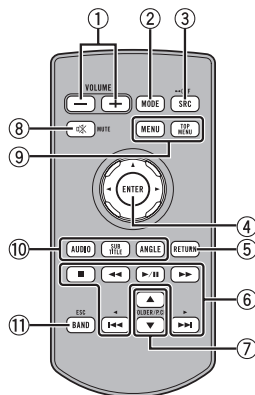

- 1 **+/- (VOLUME)**
- 2 **MODE**
Turning the information display off.
- 3 **SRC/OFF**
Refer to **Source off key** on page 7.
- 4 **Thumb pad**
Use to select a menu on the DVD menu.
- 5 **RETURN**
Press to display the PBC (playback control) menu during PBC playback.
- 6 **▶/||**
Press to pause or resume playback.
◀◀
Press to perform fast reverse.
Press to change the fast reverse speed.
▶▶

What's what

Press to perform fast forward.

Press to change the fast forward speed.



Press to return to the previous track (chapter).



Press to go to the next track (chapter).



Press to stop playback.

If you resume playback, playback will start from the point where you stopped. Touch the key again to stop playback completely.

- 7 **FOLDER/PCH**
Press to select the next or previous disc or folder.
Press to recall radio station frequencies assigned to preset channel keys.
- 8 **MUTE**
Press to mute. Press again to unmute.
- 9 **MENU**
Press to display the DVD menu during DVD playback.
TOP MENU
Press to return to the top menu during DVD playback.
- 10 **AUDIO**
Press to change the audio language during DVD playback.
Press to switch audio output for DivX/MPEG-4.
SUBTITLE
Press to change the subtitle language during DVD/DivX/MPEG-4 playback.
ANGLE
Press to change the viewing angle during DVD playback.

11 **BAND/ESC**

Press to select the tuner band when tuner is selected as a source. Also used to cancel the control mode of functions.

Press to switch between modes when playing the following types of data:

- **Disc**
Compressed audio and audio data (CD-DA) such as with CD-EXTRA and MIXED-MODE CDs
- **USB storage device**
Audio data

Common operations

Common operations for menu settings/lists



(Function of AVH-X7500BT)
Starting the Bluetooth telephone menu.
For details refer to *Bluetooth telephone* on page 25.



Displaying the list menu.
Starting the search function.



Displaying the EQ (Audio function menu).



Displaying the Favorite menu.

Operating the scroll icon and the scrubber bar

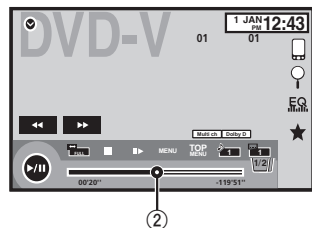
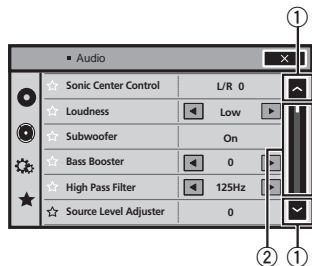

- Scroll icon**
Appears when selectable items are hidden.
- Scrubber bar**
Appears when items cannot be displayed on a single page only.

Viewing the hidden items

- Touch the scroll icon or drag the scrubber bar to view any hidden items.
- Also, you can drag the list to view any hidden items.

Specifying the playback point

- Drag the scrubber bar on the screen.
(Not available when the scrubber bar is grayed out.)

Common operations

Activating the touch panel keys

Touch panel keys

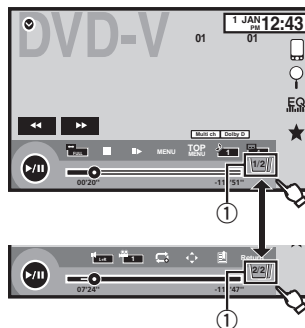

- Tab key**
Switching the touch panel keys on the display.

Using the rear view

A rear view camera sold separately is required for using the rear view mode. The below functions are available.

- Rear view camera**
This unit can be setup to display the rear view image automatically when you move the shift lever to the **REVERSE (R)** position.
- Camera for rear view mode**
The rear view can be turned on to display at all times.
The rear view camera needs to be set to a setting other than Off to turn on rear view mode.

For details about the settings, refer to *Setting the rear view camera (back up camera)* on page 35.

Using the rear view key to display the rear view

Displaying the rear view image by turning the rear view image on. When the rear view image is displayed, you can switch to the source display by touching the display. You can operate from the source display temporarily at this time. If you do not perform any operations within a few seconds, the display will return to the rear view image.



To turn off the rear view image, press the home button to return to the home display and then press this key again.

Using the rear monitor

Connecting a rear monitor, sold separately, to this unit allows images and videos to be viewed from the rear seats.

Notes

- You cannot use touch panel keys and operation screens from the rear monitor.
- Images and video will continue to be displayed whether the vehicle is in motion or stopped.

Using sound retriever

S.Rtrv

Automatically enhances compressed audio and restores rich sound.

Off — ■■■■

- is more effective than ■.

Common operations

Notes

- This function is enabled for playback on the sources listed below.
 - CD-DA
 - MP3/WMA/AAC/WAV files on USB storage devices
 - MP3/WMA/AAC files on CD media
 - iPod
 - Pandora
 This function is not available on an iPod with lightning connector or Android devices.
- The sound retriever setting is turned off when the MIXTRAX function is used in USB source mode.

- Different settings can be stored for each video source.
- When a video is viewed in a wide screen mode that does not match its original aspect ratio, it may appear different.
- Remember that using the wide mode feature of this system for commercial or public viewing purposes may constitute an infringement on the author's rights protected by the Copyright Law.
- The video image will appear coarser when viewed in **Zoom** mode.
- This function is enabled for playback on the sources listed below.
 - **Disc:** DVD-V, Video-CD, DivX, MPEG-1, MPEG-2, MPEG-4
 - **iPod:** Video
 - **AV:** A/V data
 - **AUX:** A/V data

Changing the wide-screen mode



Selecting the appropriate screen ratio for the playback video.

- 1 **Display the screen mode.**
- 2 **Touch the desired wide mode setting.**

Full (full screen)

The 4:3 picture is enlarged in the horizontal direction only, granting viewers a 4:3 TV picture (normal picture) without any omissions.

Zoom (zoom)

The 4:3 picture is enlarged in the same proportion both vertically and horizontally; ideal for a cinema sized picture (wide screen picture).

Normal (normal)

The 4:3 picture is displayed as is, granting viewers no sense of disparity as the proportions are the same as that of the normal picture.

Notes

- You cannot operate this function while driving.

Basic operations

Opening and closing the LCD panel

The LCD panel will open or close automatically when the ignition switch is turned on or off. You can turn off the automatic close/open function.

- Do not close the LCD panel by force with your hands. That will cause a malfunction.
- The automatic close/open function will operate the display as follows.
 - When the ignition switch is turned OFF while the LCD panel is opened, the LCD panel will close after six seconds.
 - When the ignition switch is turned ON again (or turned to ACC), the LCD panel will open automatically.
 - Removing or attaching the front panel will automatically close or open the LCD panel. (Refer to *Protecting your unit from theft* on page 6.)
- When the ignition switch is turned OFF after the LCD panel has been closed, turning the ignition switch ON again (or turning it to ACC) will not open the LCD panel. In this case, press **OPEN/CLOSE** to open the LCD panel.
- When closing the LCD panel, check to make sure that it has closed completely. If the LCD panel has stopped halfway, leaving it like this could result in damage.



CAUTION

Keep hands and fingers clear of the unit when opening, closing, or adjusting the LCD panel. Be especially cautious of children's hands and fingers.

- Press **OPEN/CLOSE** to open the LCD panel.
 - To close the LCD panel, press **OPEN/CLOSE** again.

Setting the automatic open function

To prevent the display from hitting the shift lever of an automatic vehicle when it is in the **P** (park) position, or when you do not wish the display to open/close automatically, you can set the automatic open function to manual mode.

- 1 **Press the home button to switch to the home display.**
- 2 **Touch the system key to open the system menu.**
- 3 **Touch Auto Flap to select whether to open/close the display automatically or manually.**

Each time you touch **Auto Flap** the setting switches between:

- On** – The LCD panel will open or close automatically when the ignition switch is turned on or off.
- Off** – You have to press **OPEN/CLOSE** to open/close the LCD panel.

Turning the LCD panel horizontally

When the LCD panel is upright and hinders the operation of the air conditioner, the panel can be turned horizontally temporarily.

- 1 **Press and hold OPEN/CLOSE to display the flap menu.**
- 2 **Touch the flip down temporarily key to flip the LCD panel down to the horizontal position.**



Flips the LCD panel down to the horizontal position temporarily.

Basic operations

- To return to the original position, press and hold **OPEN/CLOSE**.
- The LCD panel returns to the original position automatically, indicated with a beeping sound 10 seconds after operation.

Adjusting the LCD panel slide position

You can adjust the LCD panel slide position so that the panel is set back or forward.

1 Press and hold **OPEN/CLOSE** to display the flap menu.

2 Touch the slide back key or slide front key to move the LCD panel back and forth.



The LCD panel slides to the back.



The LCD panel slides to the front.

Adjusting the LCD panel angle

Important

- If you can hear the LCD panel knocking against your vehicle's console or dashboard, touch the flip down temporarily key from the flap menu to temporarily level the LCD panel.

- When adjusting the LCD panel angle, be sure to adjust from the flap menu. Forcibly adjusting the LCD panel by hand may damage it.



1 Press and hold **OPEN/CLOSE** to display the flap menu.

2 Touch the tilt down key or tilt up key to adjust the LCD panel to an easily viewable angle.

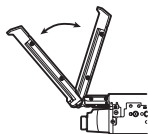

Laying the panel down.



Returning the panel to the upright position.

- As the set angle is saved, the LCD panel will automatically be adjusted to the same position the next time the LCD panel is opened.

Basic operations

Ejecting a disc

- Press **▲** to eject a disc.

Setting the clock

1 Touch the **Clock key**.

The **Clock Adjustment** screen appears.

For details refer to **Home display** on page 7.

2 Select the item to set.

3 Touch **▲** or **▼** to set the correct date and time.

Tuner operations

Touch panel keys

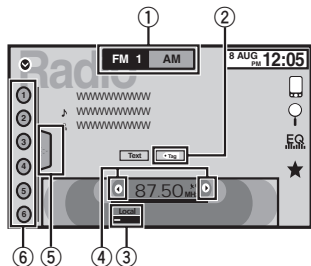

- ① **Band key**
Selecting a band (**FM1**, **FM2** or **FM3**) by touching the left icon. Switching to the **AM** band by touching the right icon. The icon for the selected band is highlighted.
- ② **Tag key**
Saving song information (tag) from the broadcasting station to your iPod.
- ③ **Local key**
Setting the local seek level.
- ④ **Tuning key**
Tuning up or down manually.
Touch and hold down for more than two seconds to skip stations. Seek tuning starts as soon as you release. Touch again to cancel seek tuning.
- ⑤ **List key**
Displaying the preset channel list.
- ⑥ **Preset channel key**
Selecting a preset channel.

Basic operations

Switching preset channels using the buttons

[1] Press ◀ or ▶ (**TRK**).

Seek tuning using the buttons

[1] Press and hold ◀ or ▶ (**TRK**).

Notes

- Listening AM radio while an iPod is charged from this unit may generate noise. In this case, disconnect the iPod from this unit.
- Touch panel keys not listed under *Tuner operations* may appear on the display. Refer to *Indicator list* on page 52.

Storing and recalling stations

You can easily store up to six stations for each band as presets.

1 Display the preset screen.

Refer to *Tuner operations* on page 12. The preset screen appears in the display.

2 Touch and hold down one of the preset channel keys to store the selected frequency to the memory.

The selected radio station frequency has been stored in the memory.

3 Touch the appropriate preset channel key to select the desired station.

Storing the strongest stations

BSM (best stations memory) automatically stores the six strongest stations in the order of their signal strength. Storing broadcast frequencies with BSM may replace broadcast frequencies you have saved using the preset channel keys.

1 Display the preset screen.

Refer to *Tuner operations* on page 12. The preset screen appears in the display.

2 Touch BSM to turn BSM on.

The six strongest broadcast frequencies will be stored under preset channel keys in order of their signal strength.

- To cancel the storage process, touch **Cancel**.

Tuning in to strong signals

Local seek tuning allows you to tune in to only those radio stations with sufficiently strong signals for good reception.

FM: Off — — — — — — — —

— — — — —

AM: Off — — — — —

The more ■ there are on the screen, the fewer the stations that can be selected. Only stations with the strongest signals in your local area can be selected.

If there are fewer ■, this unit will be able to receive broadcasts from weaker stations.

Using iTunes tagging

Note

For more details about iTunes tagging, refer to *About iTunes tagging* on page 55.

Storing the tag information to this unit

1 Tune in to the broadcast station.

2 Store the tag information to this unit.

Refer to *Tuner operations* on page 12. You can store the information if the **Tag** indicator is displayed while the desired song is being broadcast.

- While storing the tag data on this unit, **Tag** flashes.
- The tag information for up to 50 songs can be stored on this unit.
- Depending on the timing of when the tag information is stored, the tag information for the song played before or after the currently playing song may also be stored.

3 When completed, ◀ [Tag] indicator turns off and J indicator is displayed.

Storing the tagged information to your iPod

1 Connect your iPod.

When your iPod is connected to this unit, your iPod starts storing the tagged information automatically.

2 When completed, Ⓢ indicator turns off and the tagged information is stored on your iPod.

Disc (CD/DVD)

Introducing movie operations

You can use this unit to view DVD/DVD-R/DVD-RW/CD/CD-R/CD-RW movie files.

Touch panel keys

DVD video

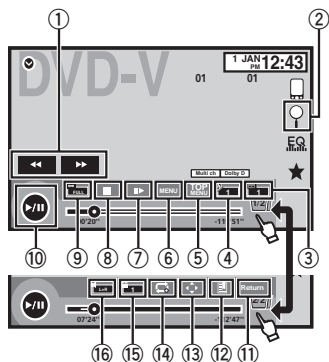

Video CD

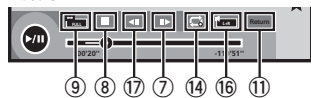

When playing a disc containing a mixture of various media file types

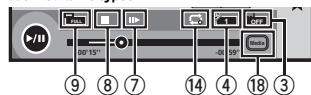

- ① **Fast forward key/Reverse key**
Fast forwarding or reversing

Touch to change the fast forward and reverse speed.

- ② **Search key**
Starting the search function.
- ③ **Switch subtitle language key**
With DVDs/DivX files featuring multi-subtitle recordings, you can switch between subtitle languages during playback.
- ④ **Switch audio language key**
With DVDs/DivX files that provides audio playback in different languages and different audio systems (Dolby® Digital, DTS, etc.), you can switch between languages/audio systems during playback. Depending on the setting, the video may not be played back with the audio system used to record the DVD.
- ⑤ **TOP MENU key**
Returning to the top menu during DVD playback.
- ⑥ **MENU key**
Displaying the DVD menu during DVD playback.
- ⑦ **Slow-motion playback key**
Moving the selection ahead one frame at a time during playback.
Touch and hold down the key for more than two seconds to slow down playback speed. Touching the key increases the playback speed over four incremental settings during slow motion playback from DVD video/Video CD.
- ⑧ **Stop key**
Stopping playback.
If you resume playback, playback will start from the point where you stopped. Touch the key again to stop playback completely.

Disc (CD/DVD)

- ⑨ **Screen mode key**
Changing the screen mode.
Refer to *Changing the wide-screen mode* on page 10.
- ⑩ **Pause and play key**
Pausing playback.
Returning to normal playback during paused, slow motion, or frame-by-frame playback.
- ⑪ **Return key**
Returning to the specified scene to which the DVD currently being played has been pre-programmed to return.
This function cannot be used if a specified scene has not been preprogrammed on the DVD disc.
- ⑫ **Bookmark key**
During playback, touch the point at which you want to resume playback the next time the disc is loaded.
 - You can set one bookmark per DVD video. You can set up to five bookmarks total.
 - To clear the bookmark on a disc, touch and hold the key during playback.
 - The oldest bookmark is replaced by the new one.
- ⑬ **Arrow key**
Displaying arrow keys to operate the DVD menu.
- ⑭ **Repeat key**
Selecting the repeat range.
- ⑮ **Viewing angle key**
With DVDs featuring multi-angle (scenes shot from multiple angles) recordings, you can switch among viewing angles during playback.
- ⑯ **Audio output key**
Switching the audio output, when playing video discs recorded with LPCM audio.
- ⑰ **Slow key**
Speeding down the playback speed in four steps, during slow motion playback on DVD video/Video CD.
 - There is no sound during slow motion playback.
 - Images during slow motion playback may be unclear for some discs.
 - Reverse slow motion playback is not available.
- ⑱ **Media key**
Switching between media file types to play on DVD/CD.

Basic operations

Playing back videos

- ① Insert the disc into the disc loading slot with the label side up.
Playback will automatically start.
- If you are playing a DVD or Video CD, a menu may appear. Refer to *Operating the DVD menu* on page 14 and *PBC playback* on page 15.
 - When the automatic playback function is on, the unit will skip the DVD menu and automatically start playback from the first chapter of the first title. Refer to *Automatic playback of DVDs* on page 32.
 - When the source icon is not displayed, it can be displayed by touching the screen.
 - If a message is displayed after loading a disc containing DivX VOD content, touch **PLAY**. Refer to *Playing DivX® VOD content* on page 16.

Ejecting a disc

- Refer to *Ejecting a disc* on page 11.

Disc (CD/DVD)

Selecting a chapter using the buttons

- 1 Press ◀ or ▶ (TRK).

Fast forwarding or reversing using the buttons

- 1 Press and hold ◀ or ▶ (TRK).
- Fast forward/fast reverse may not always be possible on some discs. In such cases, normal playback will automatically resume.
 - The fast forward/fast reverse speed depends on the length of time you press and hold down ◀ or ▶ (TRK). This function is not available for Video CD.

Notes

- This DVD player can play back a DivX file recorded on CD-R/RW, DVD-R/RW, or MPEG-1/MPEG-2/MPEG-4. (Please see the following section for files that can be played back. Refer to *DivX video files* on page 54.)
- Do not insert anything other than a DVD-R/RW or CD-R/RW into the disc loading slot.
- Some operations may not be available while watching a media due to the programming of the disc. In such cases, the  icon appears on the screen.
- There may be touch panel keys not listed under *Introducing movie operations* on page 13 that appear on the screen. Refer to *Indicator list* on page 52.
- With some DVDs, switching between languages/audio systems may only be possible using a menu display.
- You can also switch between languages/audio systems using **Video Setup** menu. For details, refer to *Setting the audio language* on page 31.
- This unit will return to normal playback if you change the audio language during fast forward/fast reverse, pause or slow motion playback.
- With some DVDs, switching between subtitle languages may only be possible using a menu display.

- You can also switch between subtitle languages using **Video Setup** menu. For details, refer to *Setting the subtitle language* on page 31.
- This unit will return to normal playback if you change the subtitle language during fast forward/fast reverse, pause or slow motion playback.
- During playback of a scene shot from multiple angles, the angle icon is displayed. Use the **Video Setup** menu to turn the angle icon display on or off. For details, refer to *Setting the multi-angle DVD display* on page 31.
- You will return to normal playback if you change the viewing angle during fast forward/fast reverse, pause or slow motion playback.

Sound playback operations

You can use this unit to listen to DVD-R/DVD-RW/CD/CD-R/CD-RW sound files.

Touch panel keys

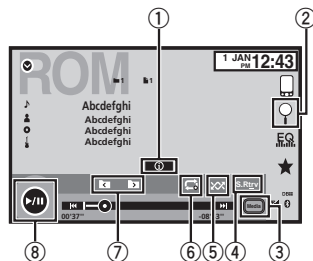

- 1 **Information key**
Switching the text information to display on this unit when playing MP3/WMA/AAC files.

Disc (CD/DVD)

- 2 **Search key**
Displaying a list of track titles/file names to select songs on a CD.
Displaying the file name list to select the files.
- 3 **Media key**
Switching between media file types on a DVD or CD.
- 4 **Sound retriever key**
Refer to *Using sound retriever* on page 9.
- 5 **Random key**
Playing songs in random order.
- 6 **Repeat key**
Selecting the repeat range.
- 7 **Previous folder key/Next folder key**
Selecting a folder.
- 8 **Pause and play key**
Pausing and starting playback.

Switching the media file type

When playing a digital media containing a mixture of various media file types, such as DivX, MPEG-1, MPEG-2, MPEG-4 and MP3, you can switch between media file types to play.

- Touch Media to switch media file types.** CD (audio data (CD-DA))—Music/ROM (compressed audio)—Video (DivX, MPEG-1, MPEG-2, MPEG-4 video files)

Note

Audio data (CD-DA) files on DVD-R/RW/ROM cannot be played back on this unit.







Operating the DVD menu

(Function for DVD video)
Some DVDs allow you to make a selection from the disc contents using a menu.

Using the arrow keys

1 **Display arrow keys to operate the DVD menu.**

2 **Select the desired menu item.**

	Returning to the normal DVD video display.
	Displaying arrow keys.
	Selecting the desired menu item.
	
	
	
Enter	Starting playback from the selected menu item.
Touch	Operating the DVD menu by directly touching the menu item.
	Back to previous display.

- When operating the DVD menu by directly touching the menu item, touch the icon to operate.

Disc (CD/DVD)

- Ways to display the menu will differ depending on the disc.
- Depending on the contents of the DVD disc, this function may not work properly. In such cases, use the touch panel keys to operate the DVD menu.

Random play (shuffle)

- **Touch the random key.**
 - **On** – Play back files in random order within the repeat range. **Folder** and **Disc**.
 - **Off** – Cancel random play.

Repeating playback

- **Touch the repeat key.**
 - **Disc** – Play through the current disc
 - **Chapter** – Repeat the current chapter
 - **Title** – Repeat the current title
 - **Track** – Repeat the current track
 - **File** – Repeat the current file
 - **Folder** – Repeat the current folder
 - **One** – Repeat just the current video/song

Notes

- This function cannot be operated during Video CD playback featuring PBC (playback control).
- If you perform chapter search, fast forward/reverse, frame-by-frame playback or slow-motion playback, the repeat play will stop.
- When playing discs with compressed audio and audio data (CD-DA), playback is repeated within the type of data currently playing even if **Disc** is selected.
- If you select another folder during repeat play, the repeat play range changes to **Disc**.
- If you perform track search or fast forward/reverse during **File**, the repeat play range changes to **Folder**.
- If you perform title/chapter search or fast forward/reverse during **Chapter**, the repeat play is set to off automatically.

- If you perform track search or fast forward/reverse during **Track**, the repeat play range changes to **Disc**.
- When **Folder** is selected, it is not possible to play back a subfolder of that folder.

Searching for the part you want to play

You can use the search function to find the part you want to play.

For DVD videos, you can select **Title** (title), **Chapter** (chapter) or **10key** (numeric keypad). For video CDs, you can select **Track** (track) or **10key** (numeric keypad).

- Chapter search is not available when disc playback is stopped.
- This function cannot be operated during Video CD playback featuring PBC (playback control).

1 Start the search function.

Refer to *Introducing movie operations* on page 13.

2 Touch the desired search option (e.g., Chapter).

3 Touch 0 to 9 to input the desired number.

- To cancel the entered numbers, touch **C**.

4 Start playback from the selected part.



Registering the numbers and starting playback.

Note

With discs featuring a menu, you can also use the DVD menu to make your selection. Refer to *Introducing movie operations* on page 13.

Disc (CD/DVD)

Selecting audio output

When playing DVD video discs recorded with LPCM audio, you can switch the audio output. When playing video CDs, you can switch between stereo and monaural audio output.

- This function is not available when disc playback is stopped.

● Touch the audio output key to switch audio output types.

- **L+R** – Left and right
- **Left** – Left
- **Right** – Right
- **Mix** – Mixing left and right

Note

You may not be able to select or use this function depending on the disc and the playback location.

PBC playback

(Function for Video CDs)

During playback of Video CDs featuring PBC (playback control), **PBC On** is displayed.

1 Start the search function.

Refer to *Introducing movie operations* on page 13.

2 Touch 10key to display the numeric keypad.

3 Touch 0 to 9 corresponding to a menu number.

4 Start playback from the selected part.



Registering the numbers and starting playback.

Notes

- You can display the menu by touching **Return** during PBC playback. For details, refer to the instructions provided with the disc.
- PBC playback of a Video CD cannot be canceled.
- During playback of Video CDs featuring PBC (playback control), you cannot select the repeat play range or use the search function.

Selecting tracks from the track title list

You can select tracks to playback using the track title list which is a list of the tracks recorded on a disc.

1 Display the track title list.

Refer to *Sound playback operations* on page 14.

2 Touch your favorite track title.

Playback begins.

Selecting files from the file name list

(Function for compressed audio/DivX/MPEG-1/MPEG-2/MPEG-4)

File name list is a list of file names (or folder names) from which you can select a file (or folder) to play back.

1 Touch the search key to display the file (or folder) name list.

2 Touch your favorite file (or folder) name.

- When you have selected a folder, a list of the names of the files (or the folders) in it can be viewed. Repeat this operation to select the desired file name.
- If folder **1** (ROOT) contains no files, playback starts from folder **2**.

Disc (CD/DVD)

Note

If part of the recorded information does not display, a scroll key appears on the right side of list. Touch the scroll key to scroll.

Playing DivX® VOD content

Some DivX video on demand (VOD) content may only be playable a fixed number of times. When you load a disc containing this type of content, the number of times it has been played will be shown on-screen. You can then decide whether or not to play the disc.

- For DivX VOD content without this restriction, you can load the disc into your player and play the content as often as you like, with no message displayed.
- You can confirm the number of times that the content can be played by checking the message, **This DivX rental has used** **out of** **views..**

Important

- In order to play DivX VOD contents on this unit, you first need to register the unit with your DivX VOD contents provider. For details on your registration code, refer to *Displaying the DivX® VOD registration code* on page 32.
- DivX VOD content is protected by a DRM (Digital Rights Management) system. This restricts playback of content to specific, registered devices.

- **If a message is displayed after loading a disc containing DivX VOD content, touch PLAY.**

Playback of the DivX VOD content will start.

- To skip to the next file, touch **NEXT**.
- If you do not want to play the DivX VOD content, touch **STOP**.

iPod

iPod control

This manual applies to the following iPod models.

iPod with 30-pin connector

- iPod touch 4th generation
- iPod touch 3rd generation
- iPod touch 2nd generation
- iPod touch 1st generation
- iPod classic 160GB
- iPod classic 120GB
- iPod classic
- iPod with video
- iPod nano 6th generation
- iPod nano 5th generation
- iPod nano 4th generation
- iPod nano 3rd generation
- iPod nano 2nd generation
- iPod nano 1st generation
- iPhone 4S
- iPhone 4
- iPhone 3GS
- iPhone 3G
- iPhone

iPod with lightning connector

- iPod touch 5th generation
- iPod nano 7th generation
- iPhone 5

For iPod with lightning connector users

- Use the Lightning to USB Cable (Supplied with iPod/iPhone) when you use this function.
- Refer to *When connecting with Lightning to USB Cable* on page 43.
- Functions related to iPod movie files are not available.
- If **AppRadio Mode** is used, the functions in this section cannot be used. Refer to *AppRadio Mode operation* on page 19.

Moving images operations**For iPod with 30-pin connector users**

You can use the unit to view iPod movie files.

- Depending on your iPod, there may not be any output unless you use CD-IU201S/CD-IU201V (sold separately). Be sure to use CD-IU201S/CD-IU201V to connect your iPod.

For iPod with lightning connector users

- This function is not available.

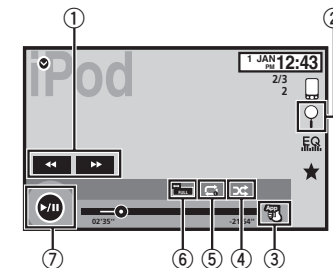
Touch panel keys

- 1 Fast forward key/Reverse key**
Fast forwarding or reversing
Touch to change the fast forward and reverse speed.
- 2 Search key**
Displaying iPod menus.
- 3 iPod control mode key**
Conducting operation from your iPod and listening to it using your car's speakers.
- 4 Shuffle key**
Playing the video on your iPod in a random order.

iPod

- ⑤ **Repeat key**
Selecting the repeat range.
- ⑥ **Screen mode key**
Changing the screen mode.
Refer to *Changing the wide-screen mode* on page 10.
- ⑦ **Pause and play key**
Pausing playback.
Returning to normal playback during paused, slow motion, or frame-by-frame playback.

Basic operations

Playing back videos

- ① Touch the search key to pull up the iPod menus.
- ② Select a movie to play.
Refer to *Playing videos from your iPod* on page 18.
 - When the source icon is not displayed, it can be displayed by touching the screen.
 - Disconnect headphones from the iPod before connecting it to this unit.
 - Depending on the iPod model and the amount of data stored in the iPod, it may take some time for playback to begin.
 - Use the touch panel keys to select the iPod after connecting it to this unit.
 - **No Device** is displayed when disconnecting the iPod.

Fast forwarding or reversing using the buttons

- ① Press and hold ◀ or ▶ (TRK).

Notes

- To ensure proper operation, connect the dock connector cable from the iPod directly to this unit.
- While the iPod is connected to this unit, the iPod cannot be turned on or off.

- Touch panel keys not listed under *Moving images operations* may appear on the display. Refer to *Indicator list* on page 52.

Sound playback operations

You can use the unit to listen iPod sound files.

Note

The play time may not display correctly.

Touch panel keys

iPod audio (Control Audio)

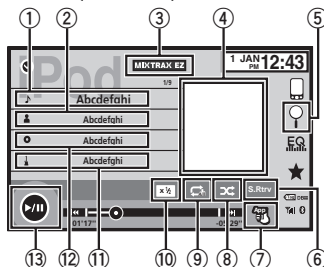

iPod audio (App Mode)



- ① **Song title**
Displaying the **Songs** list on the iPod.
- ② **Artist name**
Displaying the **Artists** list on the iPod.
- ③ **MIXTRAX EZ key**
Starting MIXTRAX EZ.
Refer to *MIXTRAX EZ operation* on page 23.
- ④ **Artwork**
Starting link search on your iPod when you touch the artwork display.
- ⑤ **Search key**
Displaying iPod menus.
- ⑥ **Sound retriever key**
Refer to *Using sound retriever* on page 9.
- ⑦ **iPod control mode key**
Conducting operation from your iPod and listening to it using your car's speakers.
- ⑧ **Shuffle key**
Playing songs on the iPod in random order.
- ⑨ **Repeat key**
Selecting the repeat range.
- ⑩ **Change speed key**
Changing the speed of audiobook playback on the iPod.
- ⑪ **Genre**
Displaying the **Genres** list on the iPod.
- ⑫ **Album title**
Displaying the **Albums** list on the iPod.
- ⑬ **Pause and play key**
Pausing and starting playback.
- ⑭ **Unit operation key**
Performing operations from this unit and listening to the music on your iPod using your car's speakers.
- ⑮ **Screen mode key**
Changing the screen mode.

iPod

Using this unit's iPod function from your iPod

You can listen to sound from applications on your iPod using the car's speakers when **App Mode** is selected.

This function is not compatible with the following iPod models.

- iPod nano 1st generation
- iPod with video

Notes

- Video-related functions are not available to iPod with lightning connector users.
- While this function is in use, the iPod will not turn off even if the ignition key is turned off. Operate the iPod to turn off the power.

1 Switch the control mode to App Mode.

Refer to *Moving images operations* on page 16. Refer to *Sound playback operations* on page 17.

2 Operate the connected iPod to select a video/song and play.

Notes

- The following functions are still accessible from the unit even if the control mode is set to **App Mode**. However, the operation will depend on your applications.
 - Playing/pausing
 - Fast forwarding/reversing
 - Tracking up/down
 - Moving to a chapter up/down
- **App Mode** is compatible with the following iPod models.
 - iPod touch 4th generation
 - iPod touch 3rd generation
 - iPod touch 2nd generation
 - iPod touch 1st generation
 - iPod classic 160GB
 - iPod classic 120GB
 - iPod classic

- iPod nano 6th generation
- iPod nano 5th generation
- iPod nano 4th generation
- iPod nano 3rd generation
- iPod nano 2nd generation
- iPhone 4S
- iPhone 4
- iPhone 3GS
- iPhone 3G
- iPhone

Shuffle play

- **Touch the shuffle key.**
 - **Songs** – Play back videos/songs in the selected list in random order.
 - **Albums** – Play back videos/songs from a randomly selected album in order.
 - **Off** – Turn off shuffle play.

Repeating playback

- **Touch the repeat key.**
 - **One** – Repeat just the current video/song
 - **All** – Repeat all videos/songs in the selected list on the iPod

Playing videos from your iPod

- Videos can be played on this unit if an iPod with video capabilities is connected.
- This unit can play back "Movies", "Music videos", "Video Podcast" and "TV show" which are downloaded from the iTunes store.

Note

This function is not available to iPod with lightning connector users.

1 Touch Search to display iPod menus.

Refer to *Moving images operations* on page 16.

2 Switch to iPod video mode.

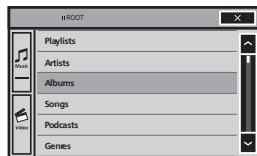

- If you want to switch to iPod video mode, touch the icon.



Switching to iPod video mode.

3 Play the video from the iPod.



- If you want to switch to iPod music mode, touch the icon.



Switching to iPod music mode.

Browsing for a video/music on the iPod

To make operating and searching easy, operations to control an iPod with this unit are designed to be as similar to the iPod as possible.

Note

Video-related functions are not available to iPod with lightning connector users.

Searching for a video/music by category

1 Touch the search key to pull up the iPod menu.

Refer to *Sound playback operations* on page 17.

2 Touch one of the categories in which you want to search for a video/music.

- **Video Playlists** (video playlists)
- **Movies** (movies)
- **Music Videos** (music videos)
- **Video Podcasts** (video podcasts)
- **TV Shows** (TV shows)
- **Playlists** (playlists)
- **Artists** (artists)
- **Albums** (albums)
- **Songs** (songs)
- **Podcasts** (podcasts)
- **Genres** (genres)
- **Composers** (composers)
- **Audiobooks** (audiobooks)

3 Touch the title of the list that you want to play.

Repeat this operation until you find the desired video/music.

Notes

- Depending on the generation or version of the iPod, some functions may not be available.
- You can play playlists created with the MusicSphere application. The application will be available on our website.
- Playlists that you created with the MusicSphere application are displayed in abbreviated form.

Searching the list by alphabet

1 Select a category.

Refer to *Searching for a video/music by category* on page 18.

2 Switch to alphabet search mode.

ABC

Switching to alphabet search mode.

Alphabet search mode is displayed.

3 Touch the first letter of the title of the video/song you are looking for.

While searching, touch panel key operation is not available.

- To refine the search with a different letter, touch **Cancel**.

4 Touch the title of the list that you want to play.

Repeat this operation until you find the desired song/video.

Changing audiobook speed

- **Touch the change speed key to change the speed.**

× 2

Playback at a speed faster than normal

× 1

Playback at normal speed

× 1/2

Playback at a speed slower than normal

Displaying lists related to the song currently playing (link search)

Touch the artwork to open a list of the names of songs on the album currently playing. Touch the name of the song you want to play to start playing that song.

Note

If part of the recorded information does not display, a scroll key appears on the right side of list. Touch the scroll key to scroll.

AppRadio Mode operation

This system can switch to the **AppRadio Mode**, which you can display and operate the application for iPhone on the screen.

In **AppRadio Mode**, you can operate applications with finger gestures such as tapping, dragging, scrolling or flicking on the screen of the system.

Install the AppRadio app on your iPhone.

WARNING

Certain uses of a smartphone may not be legal while driving in your jurisdiction, so you must be aware of and obey any such restrictions.

If in doubt as to a particular function, only perform it while the car is parked.

No feature should be used unless it is safe to do so under the driving conditions you are experiencing.

CAUTION

While driving, you cannot enter text on your iPod.

- Pioneer is not liable for any issues that may arise from incorrect or flawed app-based content.
- The content and functionality of the supported applications are the responsibility of the App providers.
- In **AppRadio Mode**, functionality through the product is limited while driving, with available functions determined by the App providers.
- Availability of **AppRadio Mode** functionality is determined by the App provider, and not determined by Pioneer.
- **AppRadio Mode** allows access to applications other than those listed (subject to limitations while driving), but the extent to which content can be used is determined by the App providers.

Important

- The only port that supports **AppRadio Mode** is USB input.
- When listening to music and sounds from application simultaneously, see the following section. Refer to *Setting the App sound mixing* on page 20.

Notes

- Applications operable by switching this system to **AppRadio Mode** are only those available for **AppRadio Mode**.
- Please check applications supported **AppRadio Mode** at <http://www.pioneerelectronics.com/AppRadioMode> in Canada <http://www.pioneerelectronics.ca/AppRadioMode>

iPhone compatibility

AppRadio Mode is compatible with the following iPod models.

AppRadio Mode

- iPod touch 5th generation
- iPod touch 4th generation
- iPhone 5
- iPhone 4S
- iPhone 4

Starting procedure

1 Install the AppRadio app on your iPhone.

2 After configuring RGB Input, connect the iPhone to this unit.

▪ For iPod with lightning connector users

(Function of AVH-X7500BT)

- Set **RGB Input to iPhone (VGA adapter)**.
- Use the CD-IV202AV (sold separately) and Lightning to VGA adapter (Apple Inc. products) (sold separately) when you use this function.
- Refer to *When connecting with optional CD-IV202AV cable* on page 43.
- A Bluetooth connection is required for iPod with lightning connector. Refer to *Bluetooth connection menu* on page 37.

▪ For iPod with 30-pin connector users

- Set **RGB Input to iPhone (CD-IU201S)**.
- Use the CD-IU201S (sold separately) when you use this function.
- Refer to *When connecting with optional CD-IU201S cable* on page 44.

3 Start an application available for AppRadio Mode from the iPhone.

An image of the application is displayed on the screen of this system.

- You can start an application available for **AppRadio Mode** also from a launcher application.

4 Press MODE.

- Press the home button to switch to the home display and then touch the **Apps** key to start the launcher application.

5 Operate the application.

Setting the Keyboard

CAUTION

For your safety, the keyboard functionality is only available when the vehicle is stopped and the parking brake is engaged.

Depending on the application, you can input text on the display. In order to input text correctly using keyboard which appears on this unit, you need to set the language setting in this function. When the **AppRadio Mode** is used, the language setting for the keyboard set for the function and the language setting for the iPhone keyboard need to be the same.

- Keyboard is available only in **AppRadio Mode**.

When you tap a text input area of an application for iPhone, a keyboard will be displayed on-screen. You can input the desired text directly from this system.

- The language preference for the keyboard of this system should be same as the setting on your iPhone.
If the settings for this product and the iPhone are different, you may not be able to enter characters properly.

1 Press the home button twice to switch from the AppRadio Mode display to the home display.

2 Touch the system key to open the system menu.

3 Touch Keyboard on the System menu to select desired language.

AppRadio Mode

4 Touch < or > to select a desired language.

French (French)—**German** (German)—**Greek** (Greek)—**Russian** (Russian)—**English** (US English)—**English (UK)** (UK English)—**Dutch** (Dutch)—**Italian** (Italian)—**Norwegian** (Norwegian)—**Swedish** (Swedish)—**Finnish** (Finnish)—**Spanish** (Spanish)—**Portuguese** (Portuguese)

5 Tap the text input area on the application screen of the iPhone.

Touch  to hide the keyboard.

Setting the App sound mixing

You cannot turn on or off Mixing when this unit is playing a song of iPod.

The sound of application during **AppRadio Mode** can be adjusted.

Enable this setting when you want to mix the App sound with the sound from a built-in source (such as the radio). The volume of the App sound can be selected from three levels.

This function is not available when **RGB Input** is set to **iPhone (VGA adapter)**.
Refer to *Setting the RGB Input* on page 33.

1 Press the home button twice to switch from the AppRadio Mode display to the home display.

2 Touch the system key to open the system menu.

3 Touch App sound mixing on the System menu to select desired setting. OFF (off)—Low (low)—Mid (mid)—High (high)

USB

Sound playback operations

You can use this unit to listen to USB audio files.

Notes

- The play time may not display correctly.
- When playing back files recorded as VBR (variable bit rate) files, the play time will not be correctly displayed if fast forward or reverse operations are used.
- To ensure proper operation, connect the dock connector cable from the iPod directly to this unit.
- While the iPod is connected to this unit, the iPod cannot be turned on or off.
- If the characters recorded on the disc are not compatible with this unit, those characters will not be displayed.
- Text information may not be correctly displayed depending on the recorded environment.
- Disconnect the USB portable audio player/USB memory when you are done using it.
- When you select **Sp** on *Selecting the background display* on page 38, the artwork is not displayed.

Touch panel keys

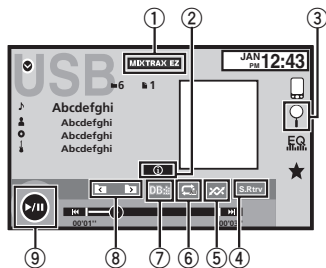

- 1 **MIXTRAX EZ key**
Starting MIXTRAX EZ.
- 2 **Information key**
Switching the text information to display on this unit when playing MP3/WMA/AAC/WAV files.
- 3 **Search key**
Displaying the file name list to select the files.
- 4 **Sound retriever key**
Refer to *Using sound retriever* on page 9.
- 5 **Random key**
Playing songs in random order.
- 6 **Repeat key**
Selecting the repeat range.
- 7 **DB key**
Creating a database that enables searches by artist name, genre, and other options. Refer to *Music browse mode* on page 21.
- 8 **Previous folder key/Next folder key**
Selecting a folder.
- 9 **Pause and play key**
Pausing and starting playback.

Basic operations

<p>Playing back tracks</p> <p>[I] Connect the USB device. Playback will automatically start. When the source icon is not displayed, it can be displayed by touching the screen.</p> <p>Fast forwarding or reversing using the buttons</p> <p>[I] Press and hold ◀ or ▶ (TRK).</p>

USB

Music browse mode

(Function for USB)

This unit creates an index in order to facilitate browsing for a song. You can search by the categories such as albums and artists.

⚠ CAUTION

- This function is not available when the USB storage device is locked.
- This function is not available when the free space of USB storage device is less than 5 MB.
- While this unit creates an index, do not turn the unit off. It may cause loss of data on your USB storage device.

1 Touch DB to create a database in Music browse mode.

Refer to *Sound playback operations* on page 21.

2 When "Save the Database to memory?" is displayed, touch "Yes".

Saving of the database is completed. If you do not save it, touch "No".

When the saving is completed, "Completed saving Database to memory." appears. Music browse mode will start.

3 Display a list and touch the tag key.

4 Select a file.

Random play (shuffle)

- **Touch the random key.**
 - **On** – Play back files in random order within the repeat range.
 - **Off** – Cancel random play.

Repeating playback

- **Touch the repeat key.**
 - **File** – Repeat the current file
 - **Folder** – Repeat the current folder
 - **All** – Repeat all files
 - When **Folder** is selected, it is not possible to play back a subfolder of that folder.
 - If you select USB source, the repeat play range changes to **All**.

Selecting files from the file name list

(Function for compressed audio)

Operation is the same as that for Disc.

Refer to *Selecting files from the file name list* on page 15.

Displaying lists related to the song currently playing (link search)

Touch the artwork to open a list of the names of songs on the album currently playing. Touch the name of the song you want to play to start playing that song.

Notes

- If part of the recorded information does not display, a scroll key appears on the right side of list. Touch the scroll key to scroll.
- This function is available for USB devices in Music browse mode.

Sound playback operations

(Function of AVH-X7500BT)

You can use this unit to listen to Bluetooth audio files.

Notes

- Depending on the Bluetooth audio player connected to this unit, the available operations will be limited to the following two levels:
 - A2DP profile (Advanced Audio Distribution Profile): You can only playback songs on your audio player.
 - AVRCP profile (Audio/Video Remote Control Profile): You can perform playback, pause playback, select songs, etc.
- As there is a wide variety of Bluetooth audio players available on the market, operations available with specific models may vary extensively. When attempting to run a Bluetooth audio player using this unit, refer to the instruction manual that came with the player as well as to this manual for assistance.
- As the signal from your cellular phone may cause noise, avoid using it when you are listening to songs on your Bluetooth audio player.
- The sound from a Bluetooth audio player connected to this unit will be muted while a call is in progress on a cellular phone connected to this unit via Bluetooth wireless technology.
- The play time may not display correctly.
- Depending on the type of Bluetooth audio player you have connected to this unit, operation and information display may not be available for some functions.

Touch panel keys

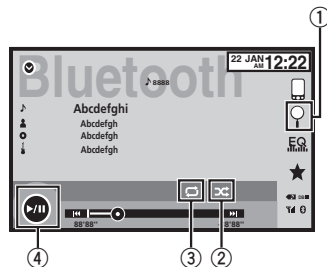

- Search key**
Displaying the file name list to select the files.
- Random key**
Playing songs in random order.
- Repeat key**
Selecting the repeat range.
- Pause and play key**
Pausing and starting playback.

Setting up for Bluetooth audio

Before you can use the Bluetooth audio function you must establish a Bluetooth wireless connection between the unit and your Bluetooth audio player.

- 1** Connection
First, you need to connect a Bluetooth audio to this unit.
For detailed instructions on connecting your Bluetooth audio to this unit via Bluetooth wireless technology, refer to *Bluetooth connection menu* on page 37.

Notes

- When playing back files recorded as VBR (variable bit rate) files, the play time will not be correctly displayed if fast forward or reverse operations are used.
- To ensure proper operation, connect the dock connector cable from the iPod directly to this unit.
- While the iPod is connected to this unit, the iPod cannot be turned on or off.
- If the characters recorded on the disc are not compatible with this unit, those characters will not be displayed.
- Text information may not be correctly displayed depending on the recorded environment.

Random play (shuffle)

- Touch the random key.**
 - On** – Play back files in random order.
 - Off** – Cancel random play.

Repeating playback

- Touch the repeat key.**
 - One** – Repeat the current song only
 - All** – Repeat all songs

Using MIXTRAX

MIXTRAX operation

MIXTRAX is original technology for creating non-stop mixes of selections from your audio library, complete with DJ effects that make them sound as if a DJ is right there with you playing the music.

MIXTRAX EZ operation

You can use this unit to play iPod/USB audio files.

MIXTRAX EZ is used to add a variety of sound effects between songs for arranging the pauses between songs. It allows you to enjoy listening to music non-stop.

- This function is only available when a file on a USB storage device or a song on an iPod is being played.
- This function is not available when the control mode is set to **App Mode**.
- Depending on the file/song, sound effects may not be available.
- Depending on the file/song, non-stop playback may not be available.

Starting MIXTRAX EZ operation

- Touch **MIXTRAX EZ**.

Setting MIXTRAX mode

Turn on this function to play back audio files using MIXTRAX.

- 1 Press the home button to switch to the home display.
- 2 Touch the system key to open the system menu.

3 Touch MIXTRAX Setup on the system menu.

MIXTRAX setting items are displayed.

- **Short Playback Mode** – When turned on, select an audio track playback length.
60s (60 sec.)—**90s** (90 sec.)—**120s** (120 sec.)—**150s** (150 sec.)—**180s** (180 sec.)—**Random** (random)—**Off** (off)

When **Random** is selected, the playback time varies between 60 s, 90 s, 120 s, 150 s, and 180 s selected at random when the playback song changes.

- **Display Effect** – When **Display Effect** is set to **Disp&Key**, the artwork display and keys can be moved according to the music type.
Disp&Key (display and key)—**Key** (key)—**OFF** (off)
- **Cut-In Effect** – When **Cut-In Effect** is set to on, sound effects will play between tracks.
- **Effect Setting** – Use **Effect Setting** to set up the sound effect you want to insert between tracks.
- **Flash Pattern** – Use **Flash Pattern** to select the flash color pattern that can flash when the MIXTRAX is turned on.

Random 1—Sound 1—Sound 2—Sound 3—Sound 4—Sound 5—Sound 6—Random 2—L-Pass 1—L-Pass 2—L-Pass 3—L-Pass 4—L-Pass 5—L-Pass 6—Random 3

Setting the effect

You can change the settings for fixed sounds and sound effects.

There are six different fixed sounds available that can be inserted for playback between tracks.

The sound effects are used as effects to signal the end of a song being played and the beginning of the next song in series.

The fixed sounds and sound effects are set as combinations as MIXTRAX sounds.

Using MIXTRAX

Fixed sounds

- **Phaser** – A fixed sound that sounds like surging waves.
- **Roll** – A fixed sound that repeats playback of a certain sound.
- **Turntable1** – A fixed sound that mimics DJ scratching.
- **Flanger1** – A rushing sound that mimics that rising and falling sounds of a jet engine.
- **Reverb** – A fixed sound effect that creates a reverbération effect.
- **Echo** – A fixed sound effect that creates an echoing effect.

Sound effects

- **Cross Fade** – A sound effect that creates a fade in and fade out effect between songs.
- **Flanger** – A rushing sound that mimics that rising and falling sounds of a jet engine.
- **Echo** – A sound effect that creates an echoing effect.
- **Loop** – A sound effect that repeats playback of one section of a song track.

Setting sounds and sound effects as presets using the preset key

The **Standard** and **Simple** sound effects are set already as default presets.

- Touch **Standard** or **Simple** to check the settings.

The registered preset sound effect for the key that was touched is set as a preset.

Registering sounds and sound effects as presets

Registers a desired combination of sounds and sound effects to **Custom**.

Touch **Custom** to easily set the desired sound or sound effect.

- 1 Touch **Custom**.

2 Add a check mark to the desired sound effect by touching the option.

The marked sound effect is registered as a preset in **Custom**.

Notes

- If a sound effect is touched in the selection screen for **Standard** or **Simple**, the **Custom** screen is automatically displayed and the sound effect is registered to **Custom**.
- You can listen to fixed sounds to hear examples by touching the speaker icon.

Pandora operations

To play Pandora on the Pioneer car audio/video products, connect an iPod, iPhone or Android™ device with the most recent Pandora application installed, and start the Pandora application.

For iPod users

- Connect an iPod to USB input.
- Set **Pandora Connection to iPhone**. (Function of AVH-X7500BT) (This setting is not required for AVH-X6500DVD.)

For Android device users

- (Function of AVH-X7500BT)
- Set **Pandora Connection to Android**.
- A Bluetooth connection is required for Android devices. Refer to *Bluetooth connection menu* on page 37.

Important

Requirements to access Pandora using the Pioneer car audio/video products: Connect an iPod to USB input or an Android device using Bluetooth to play Pandora on this unit.

- iPod and iPhone compatibility
Apple iPhone (first generation), iPhone 3G, iPhone 3GS, iPhone 4, iPhone 4S, iPhone 5, iPod touch 1G, iPod touch 2G, iPod touch 3G, iPod touch 4G or iPod touch 5G (firmware version 3.0 or later)
Certain firmware versions for the iPhone may not be compatible with the Pandora application. If this appears to be the case, please update the firmware to a version that is compatible with Pandora.
- Android compatibility
Android OS Version 2.2 or later
- Latest version of the Pandora application, downloaded to your device (Search Apple iTunes App Store or Google Play for "Pandora").

- Current Pandora account (if you do not have a Pandora account, create one for free at <http://www.pandora.com> or with the mobile application).
- Data Plan
Note: If the Data Plan for your iPhone or Android device does not provide for unlimited data usage, *additional charges from your carrier may apply* for accessing the Pandora service via 3G and/or EDGE networks.
- Connection to the Internet via 3G, EDGE or Wi-Fi network.
- Optional Pioneer adapter cable connecting your iPhone to the Pioneer car audio/video products.

Limitations:

- Access to the Pandora service will depend on the availability of a cellular and/or Wi-Fi network for purposes of allowing your device to connect to the Internet.
- Ability of the Pioneer car audio/video products to access the Pandora service is subject to change without notice and could be affected by any of the following: compatibility issues with future firmware versions of iPhones or Android devices; compatibility issues with future firmware versions of the Pandora application for them; changes to the Pandora music service by Pandora; discontinuation of the Pandora music service by Pandora.
- Certain functions of the Pandora service are not available when accessing the service through the Pioneer car audio/video products, including, but not limited to, creating new stations, deleting stations, emailing current stations, buying tracks from iTunes, viewing additional text information, logging in to Pandora, and adjusting Cell Network Audio Quality.

Pandora internet radio is a music service not affiliated with Pioneer. More information is available at <http://www.pandora.com>.

Setting the Pandora connect mode

(Function of AVH-X7500BT)

Note

This function is not available when **RGB Input** is set to **iPhone (VGA adapter)**. Refer to *Setting the RGB Input* on page 33.

- 1 Press the home button to switch to the home display.
- 2 Touch the system key to open the system menu.
- 3 Touch Pandora Connection repeatedly until the desired setting appears on the screen.
iPhone: An iPod is connected using an actual cable.
Android: An Android device is connected using Bluetooth.
- 4 Touch the connect key.
(Only when **Pandora Connection** is set to **Android**)

Touch panel keys

Pandora (Control Audio)

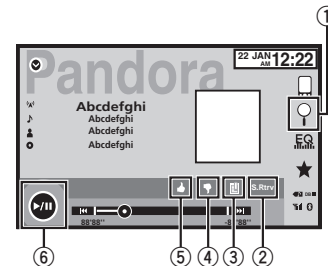

Pandora (Connect Mode)

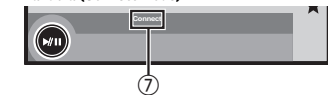

- 1 **Search key**
Displays the shuffle/station list. Select the desired station or shuffle mode.
- 2 **Sound retriever key**
(Only available on iPod)
Refer to *Using sound retriever* on page 9.
- 3 **Bookmark key**
Stores track information (Bookmark).
Bookmarks are viewable in your profile.
- 4 **Thumbs-down key**
Giving a "thumbs-down" tells Pandora you do not like the current track. Pandora will skip to the next track, and will not play that track on the station again.

Streaming Pandora®

5 Thumbs-up key

Giving a "thumbs-up" tells Pandora that you like the current track. Pandora will continue to play that track and tracks like it on the station.

6 Pause and play key

Pausing and starting playback.

7 Connect key

(Function of AVH-X7500BT)
Starting the connection to Pandora.

Basic operations

Playing tracks

- For an iPod with lightning connector or an Android device, a Bluetooth connection is required as well.
Refer to *Pandora operations* on page 24.
- Switch the source to **Pandora**.

Skipping tracks

- Press **▶ (TRK)**.

Notes

- Touch panel keys not listed under *Pandora operations* may appear on the display. Refer to *Indicator list* on page 52.
- Pandora limits the number of skips allowed on their service. If you attempt to skip tracks beyond the limit, "**Skip limit reached.**" is displayed. If you have reached the skip limit and you give a "thumbs-down", the current track will continue to play, but your feedback will be registered.

Selecting and playing Pandora® stations/shuffle

Touch the list for your Pandora stations to select one of them to play.

1 Display the shuffle/station list.

Refer to *Pandora operations* on page 24.

2 Change the sort order.



You can sort the items in the list alphabetically.



You can sort the items in the list in order of the dates on which the items were created.



You can scroll the titles in the list while you touch and hold down the scroll icon.

3 Select shuffle or the desired station.



Shuffle mode will play tracks from your selected stations. You can edit shuffle preferences on your mobile device.

Note

Stations indicated by **📶** are shared stations.

Bluetooth telephone

Bluetooth telephone operations

(Function of AVH-X7500BT)

You can use Bluetooth telephone.

Important

- Leaving the unit on standby to connect to your phone via Bluetooth while the engine is not running can drain the battery.
- Advanced operations that require attention such as dialing numbers on the monitor, etc., are prohibited while driving. Park your vehicle in a safe place when using these advanced operations.
- Bluetooth connection menu cannot be selected while driving.
- Operations available may be limited depending on the cellular phone connected to this unit.
- Be sure to park your vehicle in a safe place and apply the parking brake when performing this operation.
- If you are unable to complete the connection using this unit, use the device to connect to the unit.
- If you connect more than one device at a time, connected device may not operate properly. Connecting one device at a time is recommended.

Touch panel keys

Telephone standby display

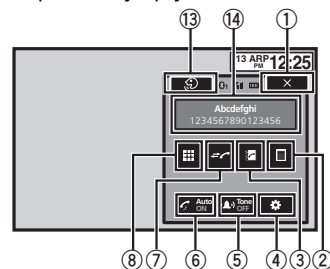

When switching to the entering phone number mode

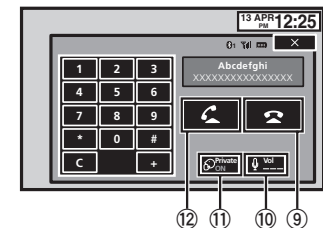

1 Close key

Display is closed.

2 Preset dial key

Displaying the preset dial screen.

3 Phone book key

Switching to the phone book mode.

4 Setting key

Displaying the Bluetooth connection menu.

Bluetooth telephone

5 Tone key

Turning the ring tone for incoming calls on or off.

6 Auto-answer key

Turning automatic answering on or off.

7 History key

Switching to the missed, received and dialed call lists.

8 Key pad key

Switching the mode to enter the phone number directly.

9 On-hook key

Ending a call.
Rejecting an incoming call.
Canceling call waiting.

10 Volume key

Adjusting the other party's listening volume.

11 Private mode key

Turning private mode on or off.

12 Off-hook key

Accepting an incoming call.
Making a phone call, when selecting a phone number.
Switching between callers on hold.

13 Voice control key

Notes

- Private mode can only be operated while you are talking on the phone.
- To end the call, both you and the other caller must hang up your phones.
- Touch panel keys not listed under *Bluetooth telephone operations* may appear on the display.
Refer to *Indicator list* on page 52.

Text information

14 Incoming call notice

Indicates that an incoming call has been received and has not been checked yet.

- Not displayed for calls made when your cellular phone is disconnected from this unit.

Setting up for hands-free phoning

Before you can use the hands-free phoning function you must set up the unit for use with your cellular phone. This entails establishing a Bluetooth wireless connection between this unit and your phone, registering your phone with this unit, and adjusting the volume level.

1 Connection

First, you need to connect a Bluetooth telephone to this unit.
For detailed instructions on connecting your phone to this unit via Bluetooth wireless technology, refer to *Pairing from this unit* on page 37.

2 Volume adjustment

Adjust the earpiece volume of your cellular phone to your preference. The unit will record the adjusted volume level as the default setting.

Notes

- The volume of the caller's voice and ring tone may vary depending on the type of cellular phone.
- If there is a large volume difference between the ring tone and caller's voice, the overall volume level may become unstable.

Bluetooth telephone

- Make sure to adjust the volume to a proper level before disconnecting the cellular phone from the unit. If the volume is muted (zero level) on your cellular phone, the volume level of your cellular phone remains muted even after the cellular phone is disconnected.

Calling a number in the phone book

The contacts on your phone will normally be transferred automatically when the phone is connected. If it is not, use your phone menu to transfer the contacts. The visibility of this unit should be on when you use the phone menu. Refer to *Switching visible unit* on page 38. After finding the number you want to call in the phone book, you can select the entry and make the call.

1 Touch the phone book key to switch to the phone book mode.

2 Select the phone number list.

The detailed phone number list of the selected entry is displayed.

3 Select the phone number.

- If you want to store the phone number, touch and hold the list.

4 Touch the off-hook key to make the call.

5 Touch the on-hook key to end the call.

Selecting a number by alphabet search mode

If a lot of numbers are registered in the phone book, you can search for the phone number by alphabet search mode.

1 Touch the phone book key to switch to the phone book mode.

2 Touch ABC to switch to alphabet search mode.

3 Touch the first letter of the entry you are looking for.

The Phone Book entries starting with that letter (e.g. "Ben", "Brian" and "Burt" when "B" is selected) will be displayed.

- If you want to change the character to Russian, touch the icon. To return to English, touch the icon again.



Changing the character to Russian.

- The order of the first name and last name may be different from that of the cellular phone.

4 Touch the list to display the phone number list of the selected entry.

- If several phone numbers are included in an entry, select one by touching the list.
- If you want to switch to the call history list, touch the icon.



Switching to the call history list.

5 Touch the off-hook key to make the call.

6 Touch the on-hook key to end the call.

Bluetooth telephone

Inverting names in phone book

When your cellular phone is connected to this unit, the first and last names of your contacts may be registered to the phone book in reverse order. You can use this function to change the order back.

(Inverting the names in the phone book)

- 1 Touch the phone book key to switch to the phone book mode.
- 2 Invert names in phone books.



Inverting names in phone books.

- 3 “Would you like to invert all names?” appears. Touch Yes to continue.

While the names are inverted, is displayed.

- If the inversion fails, “Invert Name Error” appears. In such cases, try again from the beginning.

Note

Inverting the names of your contacts from this unit does not affect the data on your Bluetooth device.

Using the missed, received and dialed call lists

The 80 most recent calls dialed, received, and missed are stored in the memory. You can browse them and call numbers from these lists.

- 1 Touch the history key to display the call history list.

- 2 Select Missed Calls, Dialed Calls or Received Calls.



Displaying the received call list.



Displaying the dialed call list.



Displaying the missed call list.

- 3 Touch the list number to select a phone number.

Name and phone number are displayed in the detailed list.

- If you want to store the phone number, touch and hold the list.

- 4 Touch the off-hook key to make the call.
- 5 Touch the on-hook key to end the call.

Setting automatic answering

If this function is on, this unit automatically answers all incoming calls.

- Touch the auto-answer key to turn automatic answering on or off.

Adjusting the other party's listening volume

To maintain the good sound quality, this unit can adjust the other party's listening volume. If the volume is not loud enough for the other party, use this function.

Bluetooth telephone

- Touch the volume key to select Far-End VOL.

1—2—3

- This function can be performed even while talking on the phone.
- Settings can be stored for each device.

Switching the ring tone

You can select whether or not to use this unit's ring tone. If this function is set to on, the ring tone for this unit will sound.

- 1 Connect your cellular phone to this unit.
- 2 Touch the tone key to turn the ring tone on or off.

Using the preset dial lists

You can easily store up to six phone numbers as presets.

- 1 Touch the preset dial key to display the preset screen.
- 2 Touch one of the phone numbers to select.
 - If you want to delete a preset phone number, touch and hold the phone number you wish to delete.
- 3 Touch the off-hook key to make the call.
- 4 Touch the on-hook key to end the call.

Making a call by entering phone number



Important

Be sure to park your vehicle in a safe place and apply the parking brake when performing this operation.

- 1 Touch the key pad key to start entering the phone number.
- 2 Touch the number icons to input the numbers.
 - Up to 24 digits can be entered.
- 3 Touch the off-hook key to make the call.
- 4 Touch the on-hook key to end the call.

Note

Entering phone number mode cannot be operated unless a Bluetooth telephone is connected to this unit.

Setting the private mode

During a conversation, you can switch to private mode (talk directly on your cellular phone).

- Touch the private mode key to turn private mode on or off.

Bluetooth telephone

Voice control

If your cellular phone is equipped with the voice control feature, you can use voice commands to make calls, for example.

- Operation varies depending on the type of cellular phone. Refer to the instruction manual that came with your cellular phone for detailed instructions.
- For details on cellular phone models that are compatible with this feature, refer to the information on our website.

1 Touch the voice control key.

The display switches to the voice control screen. You can also switch to the voice control screen by pressing and holding down the home button while the source is on.

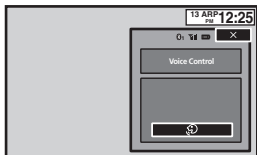

2 Start voice control.

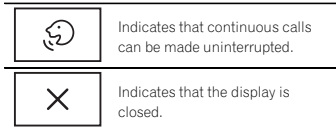

Notes

- In order for your voice commands to be recognized and interpreted correctly, ensure that conditions are suitable for recognition.

- Please note that wind blowing through the vehicle windows and noise coming from outside the vehicle can interfere with voice command operation.
- For optimum pick-up, the microphone should be placed directly in front of the driver at a suitable distance.
- Speaking too soon after the start of the command may cause voice recognition to fail.
- Speak slowly, deliberately, and clearly.

Settings

Menu operations

Touch panel keys

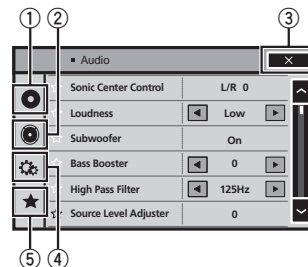

1 Video setup key

Refer to *Setting up the video player* on page 31.

2 Audio function key

Refer to *Audio adjustments* on page 29.

3 Close key

Returning to the current source display.

4 System key

Refer to *System settings* on page 33.

5 Favorite key

You can choose menu settings within each menu (Audio function menu, etc.) and register them to this favorite menu. Refer to *favorite menu* on page 37.

Notes

- You can display the **Video Setup** menu when a **Disc** source is selected.
- If you start the **Video Setup** menu, playback is stopped.

- You cannot display the Audio function menu when the mute function is on.

1 Press the home button to switch to the home display.

2 Touch any of the following touch panel keys to select the menu to be adjusted.



Audio adjustments

Using fader/balance adjustment

Fader/Balance displays when Rear Speaker is set to **Full** on the System Menu.

You can change the fader/balance setting to provide an ideal listening environment for all of the occupied seats.

1 Press the home button to switch to the home display.

2 Touch the audio function key to open the audio menu.

3 Touch **Fader/Balance** on the audio function menu.

4 Touch \wedge or \vee to adjust the front/rear speaker balance.

Range: **F 15 L/R 0** to **R 15 L/R 0**

- Select **F/R 0 L/R 0** when only using two speakers.

5 Touch \langle or \rangle to adjust the left/right speaker balance.

Range: **F/R 0 L 15** to **F/R 0 R 15**

Note

You can also set the fader/balance by dragging the dot on the displayed table.

Using balance adjustment

Balance displays when Rear Speaker is set to **Subwoofer** on the System Menu. This setting will allow you to adjust the balance between right/left sound output.

1 Press the home button to switch to the home display.

2 Touch the audio function key to open the audio menu.

3 Touch **Balance** on the audio function menu.

4 Touch \langle or \rangle to adjust the left/right speaker balance.

Range: **L 15** to **R 15**

Note

You can also set the balance by dragging the dot on the displayed table.

Using the equalizer

You can adjust the equalization to match the car's interior acoustic characteristics as desired.

Recalling equalizer curves

There are seven stored equalizer curves which you can easily recall at any time. Here is a list of the equalizer curves.

Display	Equalizer curve
S.Bass	Super bass
Powerful	Powerful
Natural	Natural
Vocal	Vocal
Flat	Flat
Custom1	Custom 1
Custom2	Custom 2

- The equalizer curves for **Custom1** and **Custom2** can be adjusted.
- You cannot select **Custom1** and **Custom2** when using the auto-equalizer.
- When **Flat**, no changes are made to the sound. You can check the effects of the equalizer curves by switching alternatively between **Flat** and another equalizer curve.

Audio adjustments

1 Press the home button to switch to the home display.

2 Touch the audio function key to open the audio menu.

3 Touch **Graphic EQ** on the audio function menu.

- You cannot select or adjust the equalizer curves of **Custom1** and **Custom2** when using the auto-equalizer.

4 Touch the desired setting.

S.Bass—Powerful—Natural—Vocal—Flat—Custom1—Custom2

Adjusting the 8-band graphic equalizer

You can adjust the level of each band for the equalizer curves.

- A separate **Custom1** curve can be created for each source. If you make adjustments when a curve other than **Custom2** is selected, the equalizer curve settings will be stored in **Custom1**.
- A **Custom2** curve that is common for all sources can be created. If you make adjustments when the **Custom2** curve is selected, the **Custom2** curve will be updated.

1 Press the home button to switch to the home display.

2 Touch the audio function key to open the audio menu.

3 Touch **Graphic EQ** on the audio function menu.

4 Touch the desired setting.

S.Bass—Powerful—Natural—Vocal—Flat—Custom1—Custom2

5 Touch the table to adjust the level of the equalizer band.

Range: **+12dB** to **-12dB**

Using the auto-equalizer

The auto-equalizer is an equalizer curve created by auto EQ (refer to *Auto EQ (auto-equalizing)* on page 35).

You can turn the auto-equalizer on or off. If you connect an optional microphone to this unit, you can use this function.

1 Press the home button to switch to the home display.

2 Touch the audio function key to open the audio menu.

3 Touch **Auto EQ** to turn the auto-equalizer on or off.

- You cannot use this function if auto EQ has not been carried out.

Using sonic center control

Sound that is suited for the listening position can easily be created with this function.

1 Press the home button to switch to the home display.

2 Touch the audio function key to open the audio menu.

3 Touch **Sonic Center Control** on the audio function menu.

4 Touch \langle or \rangle to select a listening position.
Range: **Left 7** to **Right 7**

Audio adjustments

Adjusting loudness

Loudness compensates for deficiencies in the low-frequency and high-frequency ranges at low volume.

- 1 Press the home button to switch to the home display.
- 2 Touch the audio function key to open the audio menu.
- 3 Touch ◀ or ▶ to select a desired level for loudness.
Off (off)—Low (low)—Mid (mid)—High (high)

Using subwoofer output

This unit is equipped with a subwoofer output which can be turned on or off.

- The cut-off frequency and output level can be adjusted when the subwoofer output is on.

- 1 Press the home button to switch to the home display.
- 2 Touch the audio function key to open the audio menu.
- 3 Touch Subwoofer on the audio function menu.
- 4 Touch On or Off next to Subwoofer to turn the subwoofer output on or off.
- 5 Touch Normal or Reverse next to Phase to select the phase of subwoofer output.
- 6 Touch ◀ or ▶ next to Level to adjust the output level of the subwoofer.
Range: +6 to -24

- 7 Touch ◀ or ▶ next to Frequency to select the cut-off frequency.
50Hz—63Hz—80Hz—100Hz—125Hz
Only frequencies lower than those in the selected range are outputted from the subwoofer.

Boosting the bass

You can boost the bass level.

- 1 Press the home button to switch to the home display.
- 2 Touch the audio function key to open the audio menu.
- 3 Touch ◀ or ▶ to select a desired level.
Range: 0 to +6

Using the high pass filter

When you do not want low sounds from the subwoofer output frequency range to play from the front or rear speakers, turn on the HPF (high pass filter). Only frequencies higher than those in the selected range are output from the front or rear speakers.

- 1 Press the home button to switch to the home display.
- 2 Touch the audio function key to open the audio menu.
- 3 Touch ◀ or ▶ next to the frequency to select cut-off frequency.
Off (off)—50Hz—63Hz—80Hz—100Hz—125Hz
Only frequencies higher than those in the selected range are output from the front or rear speakers.

Audio adjustments

Adjusting source levels

With SLA (source level adjustment), the volume levels of each source can be adjusted to prevent significant differences between sources.

- Settings are based on the FM volume level, which remains unchanged.
- 1 Press the home button to switch to the home display.
 - 2 Touch the audio function key to open the audio menu.
 - 3 Compare the FM volume level with the level of the source you wish to adjust.
 - 4 Touch Source Level Adjuster on the audio function menu.
 - 5 Touch ^ or v to adjust the source volume.
Range: +4 to -4
- Notes**
- Source Level Adjuster is not available when FM is selected as the source.
 - The AM volume level can also be adjusted with this function.
 - Video CD, CD, compressed audio, DivX, MPEG-1, MPEG-2 and MPEG-4 are automatically set to the same source level adjustment volume.

Setting up the video player

Setting the subtitle language

You can set a desired subtitle language. When available, the subtitles will be displayed in the selected language.

1 Press the home button to switch to the home display.

2 Touch the video setup key to open the video setup menu.

3 Touch Subtitle Language on the Video Setup menu.

A subtitle language menu is displayed.

4 Touch the desired language.

The subtitle language is set.

- If you have selected **Others**, refer to *When you select Others* on page 31.

Notes

- If the selected language is not available, the language specified on the disc is displayed.
- You can also switch the subtitle language by touching the switch subtitle languages key during playback.
- The setting made here will not be affected even if the subtitle language is switched during playback using the switch subtitle languages key.

When you select Others

A language code input display is shown when **Others** is selected. Refer to *Language code chart for DVD* on page 39.

- **Touch 0 to 9 to input the language code.**
 - To cancel the entered numbers, touch **C**.
 - To register the code, touch the following touch panel key.



Registering the code.

Setting the audio language

You can set the preferred audio language.

1 Press the home button to switch to the home display.

2 Touch the video setup key to open the video setup menu.

3 Touch Audio Language on the Video Setup menu.

An audio language menu is displayed.

4 Touch the desired language.

The audio language is set.

- If you have selected **Others**, refer to *When you select Others* on page 31.

Notes

- If the selected language is not available, the language specified on the disc is used.
- You can also switch the audio language by touching the switch audio languages key during playback.
- The setting made here will not be affected even if the audio language is switched during playback using the switch audio languages key.

Setting the menu language

You can set the preferred language in which the menus recorded on a disc are displayed.

1 Press the home button to switch to the home display.

Setting up the video player

2 Touch the video setup key to open the video setup menu.

3 Touch Menu Language on the Video Setup menu.

A menu language menu is displayed.

4 Touch the desired language.

The menu language is set.

- If you have selected **Others**, refer to *When you select Others* on page 31.

Note

If the selected language is not available, the language specified on the disc is displayed.

Setting the multi-angle DVD display

The angle icon can be set so it appears on scenes where the angle can be switched.

1 Press the home button to switch to the home display.

2 Touch the video setup key to open the video setup menu.

3 Touch Multi Angle on the Video Setup menu to turn angle icon display on or off.

Setting the aspect ratio

There are two kinds of display: a wide screen display that has a width-to-height ratio (TV aspect ratio) of 16:9, and regular display that has a TV aspect of 4:3. Be sure to select the correct TV aspect for the display connected to **V OUT**.

- When using regular display, select either **Letter Box** or **Pan Scan**. Selecting **16:9** may result in an unnatural picture.
- If you select the TV aspect ratio, the unit's display will change to the same setting.

1 Press the home button to switch to the home display.

2 Touch the video setup key to open the video setup menu.

3 Touch TV Aspect on the Video Setup menu to select the TV aspect ratio.

Touch **TV Aspect** repeatedly until the desired aspect ratio appears.

- **16:9** – Wide screen picture (16:9) is displayed as is (initial setting)
- **Letter Box** – The picture is the shape of a letterbox with black bands on the top and bottom of the screen
- **Pan Scan** – The picture is cut short on the right and left sides of the screen

Notes

- When playing discs that do not specify **Pan Scan**, the disc is played back in **Letter Box** display even if you select the **Pan Scan** setting. Confirm whether the disc package bears the **16:9 LB** mark.
- The TV aspect ratio cannot be changed for some discs. For details, refer to the disc's instructions.

Setting parental lock

Some DVD video discs let you use parental lock to restrict children from viewing violent and adult-oriented scenes. You can set parental lock to the desired level.

- When you have a parental lock level set and play a disc featuring parental lock, code number input indications may be displayed. In such cases, playback will begin when the correct code number is entered.

Setting the code number and level

A code number must be registered in order to play back discs with parental lock.

Setting up the video player

- 1 Press the home button to switch to the home display.
- 2 Touch the video setup key to open the video setup menu.
- 3 Touch Parental on the Video Setup menu.
- 4 Touch 0 to 9 to input a four digit code number.
 - To cancel the entered numbers, touch **C**.
 - To register the code, touch the following touch panel key.



Registering the code.

The code number is set, and the level can now be set.

- 5 Touch 1 to 8 to select the desired level.

- 6 Touch Enter.

The parental lock level is set.

- **8** – Playback of the entire disc is possible (initial setting)
- **7 to 2** – Playback of discs for children and non-adult-oriented discs is possible
- **1** – Playback of discs for children only is possible

Notes

- We recommend to keep a record of your code number in case you forget it.
- The parental lock level is stored on the disc package, included literature or on the disc itself. Parental lock of this unit is not possible if a parental lock level is not stored on the disc.

- With some discs, the parental lock may be active only for certain levels of scenes. The playback of those scenes will be skipped. For details, refer to the instruction manual that came with the disc.

Changing the level

You can change the set parental lock level.

- 1 Press the home button to switch to the home display.
- 2 Touch the video setup key to open the video setup menu.
- 3 Touch Parental on the Video Setup menu.
- 4 Touch 0 to 9 to input the registered code number.
- 5 Registering the code.



Registering the code.

This sets the code number, and the level can now be changed.

- If you enter an incorrect code number, the  icon is displayed. Touch **C** and enter the correct code number.
- If you forget your code number, refer to *If you forget your code number* on page 32.

- 6 Touch 1 to 8 to select the desired level.

- 7 Touch Enter.

The new parental lock level is set.

If you forget your code number

- Press **RESET**.

Setting up the video player

Setting the DivX subtitle file

You can select whether or not to display DivX external subtitles.

- The DivX subtitles will be displayed even when **Custom** is selected if no DivX external subtitle files exist.

- 1 Press the home button to switch to the home display.
- 2 Touch the video setup key to open the video setup menu.
- 3 Touch DivX® Subtitle on the Video Setup menu to select the desired subtitle setting.
 - **Original** – Display the DivX subtitles
 - **Custom** – Display the DivX external subtitles

Notes

- Up to 42 characters can be displayed on one line. If more than 42 characters are set, the line breaks and the characters are displayed on the next line.
- Up to 126 characters can be displayed on one screen. If more than 126 characters are set, the excess characters will not be displayed.

Displaying the DivX® VOD registration code

In order to play DivX VOD (video on demand) contents on this unit, the unit must first be registered with a DivX VOD contents provider. For registration, generate a DivX VOD registration code and submit it to your provider.

- Keep a record of the code as you will need it when you register your unit to the DivX VOD provider.

- 1 Press the home button to switch to the home display.
- 2 Touch the video setup key to open the video setup menu.

- 3 Touch DivX® VOD on the Video Setup menu.
Registration Code and **Deregistration Code** appear.

- 4 Touch **Registration Code**.
Your registration code is displayed.

Displaying the deregistration code

If your device is already registered, deregister it by entering the deregistration code.

- 1 Press the home button to switch to the home display.
- 2 Touch the video setup key to open the video setup menu.

- 3 Touch DivX® VOD on the Video Setup menu.

- 4 Touch **Deregistration Code**.
 - To cancel deregistration, touch **Cancel**.

- 5 Touch **OK**.
The deregistration is complete.

Automatic playback of DVDs

When a DVD disc with a DVD menu is inserted, this unit will cancel the menu automatically and start playback from the first chapter of the first title.

- Some DVDs may not operate properly. If this function is not fully operable, turn this function off and start playback.

- 1 Press the home button to switch to the home display.
- 2 Touch the video setup key to open the video setup menu.
- 3 Touch **DVD Auto Play** to turn automatic playback on.
 - To turn automatic playback off, touch **DVD Auto Play** again.

System settings

Switching the auxiliary setting

Activate this setting when using an auxiliary device connected to this unit.

- 1 Press the home button to switch to the home display.
- 2 Touch the system key to open the system menu.
- 3 Touch AUX Input on the system menu to turn AUX Input on or off.

Setting AV input

Activate this setting when using an external video component connected to this unit.

- 1 Press the home button to switch to the home display.
- 2 Touch the system key to open the system menu.
- 3 Touch AV Input on the system menu to turn AV Input on or off.

Setting the RGB Input

Settings are required according to the connected device.

RGB Input can be set when all of the following conditions are met.

- The iPhone is not connected to RGB input.
- No Bluetooth connection.
- The source is turned off.

1 Turn the source off.

Refer to *Turning the source ON/OFF* on page 7.

- 2 Press the home button to switch to the home display.

- 3 Touch the system key to open the system menu.

- 4 Touch RGB Input on the system menu to select the RGB input.

5 Touch the desired setting.

- **iPhone (CD-IU201S)** – iPod with 30-pin connector
- **iPhone (VGA adapter)** – iPod with lightning connector
- **NAVI** – Navigation system

Setting the Pandora connect mode

Refer to *Setting the Pandora connect mode* on page 24.

Setting the App sound mixing

Refer to *Setting the App sound mixing* on page 20.

Setting MIXTRAX mode

Refer to *Setting MIXTRAX mode* on page 23.

Changing the picture adjustment

You can adjust the **Brightness** (brightness), **Contrast** (contrast), **Color** (color), **Hue** (hue), **Dimmer** (dimmer), and **Temperature** (temperature) for each source and rear view camera.

- You cannot adjust **Color** or **Hue** for the audio source.

- 1 Press the home button to switch to the home display.

System settings

- 2 Touch the system key to open the system menu.

- 3 If you are adjusting the Picture Adjustment, select the unit.

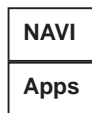

Completing **Picture Adjustment** for the Navigation system when the RGB input setting is set to **NAVI**.

Completing **Picture Adjustment** for the **AppRadio Mode** when the RGB input setting is set to **iPhone (CD-IU201S)** or **iPhone (VGA adapter)**.



Adjusting the **Picture Adjustment** for the rear view camera.



Adjusting the **Picture Adjustment** for the source.

- 4 Touch any of the following touch panel keys to select the function to be adjusted.

Picture Adjustment items are displayed.

- **Brightness** – Adjusts the black intensity
- **Contrast** – Adjusts the contrast
- **Color** – Adjusts the color saturation
- **Hue** – Adjusts the tone of color (red or green is emphasized)
- **Dimmer** – Adjusts the brightness of the display
- **Temperature** – Adjusts the color temperature, resulting in a better white balance
 - You can adjust **Hue** only when the color system is set to NTSC.
 - With some rear view cameras, picture adjustment may not be possible.

- 5 Touch ◀ or ▶ to adjust the selected item.

Each time you touch ◀ or ▶, the level of the selected item increases or decreases.

- **Dimmer** can be adjusted from +1 to +48.
- **Temperature** can be adjusted from +3 to –3.

Notes

- You cannot operate this function while driving.
- Different **Brightness/Contrast/Dimmer** settings can be set for when the illumination switch is on and when it is off.

Selecting the system language

The system language can be selected.

If text information such as the title name, artist name or a comment is embedded in a European language, they can also be displayed on this unit.

- The language can be changed for the following:
 - Audio menu
 - System menu
 - Video Setup menu
 - Bluetooth menu
 - Language for cautions
- Some operations on this unit are prohibited from use while driving or require careful attention when operated. In such cases, a caution will appear on the display. You can change the language for caution messages with this setting.
- If the embedded language and the selected language setting are not the same, text information may not display properly.
- Some characters may not be displayed properly.

- 1 Press the home button to switch to the home display.

- 2 Touch the system key to open the system menu.

- 3 Touch System Language on the system menu to select the desired language.

System settings

4 Touch the desired language.

English (English)—**Français** (French)—**Español** (Spanish)—**Português** (Portuguese)—**中文** (Simplified Chinese)

Setting Demo Mode

Once Demo Mode is turned on, the Demo screen appears. Refer to *Demo mode* on page 6.

- 1 Press the home button to switch to the home display.
- 2 Touch the system key to open the system menu.
- 3 Touch Demo mode on the system menu to turn Demo mode on or off.

- **On** – The Demo screen appears.
- **Off** – The Demo screen does not appear.

Switching sound muting/attenuation

Sound from this system is automatically muted or attenuated when a signal from equipment with a mute function is received.

- Sound from this system returns to normal when the muting or attenuation is canceled.

- 1 Press the home button to switch to the home display.
- 2 Touch the system key to open the system menu.
- 3 Touch Mute/ATT until the desired setting appears.

Touch **Mute/ATT** until the desired setting appears in the display.

- **Mute** – Muting

- **ATT –20dB** – Attenuation (**ATT –20dB** has a stronger effect than **ATT –10dB**)
- **ATT –10dB** – Attenuation
- **Off** – Turns the sound muting/attenuation off

Notes

- When **Mute** is displayed, the sound is turned off and no audio adjustments can be made.
- When **ATT** is displayed, the sound is attenuated and only the volume can be adjusted. (No other audio adjustments can be made.)
- Operation returns to normal when the phone connection is ended.

Setting the rear output and subwoofer controller

This unit's rear output (rear speaker leads output and RCA rear output) can be used for full-range speaker (**Full**) or subwoofer (**Subwoofer**) connection. If you switch the rear output setting to **Subwoofer**, you can connect a rear speaker lead directly to a subwoofer without using an auxiliary amp. Initially, the unit is set for a rear full-range speaker connection (**Full**).

- 1 Turn the source off.
Refer to *Turning the source ON/OFF* on page 7.
- 2 Press the home button to switch to the home display.
- 3 Touch the system key to open the system menu.
- 4 Touch Rear Speaker on the system menu to switch the subwoofer output or full-range speaker.
 - When no subwoofer is connected to the rear output, select **Full** (full-range speaker).
 - When a subwoofer is connected to the rear output, select **Subwoofer** (subwoofer).

System settings

Notes

- Even if you change this setting, there will be no output unless you turn the subwoofer output on (refer to *Using subwoofer output* on page 30).
- Both rear speaker lead outputs and RCA rear output are switched simultaneously in this setting.

Using the keyboard

Keyboard is available only in **AppRadio Mode**. Refer to *Setting the Keyboard* on page 20.

Setting the ever scroll

When ever scroll is set to **On**, recorded text information scrolls continuously in the display. Set to **Off** if you prefer the information to scroll just once.

- 1 Press the home button to switch to the home display.
- 2 Touch the system key to open the system menu.
- 3 Touch Ever Scroll on the system menu to turn ever scroll on or off.

Setting the Bluetooth audio

(Function of AVH-X7500BT)

You need to activate the **Bluetooth Audio** source in order to use a Bluetooth audio player.

- 1 Press the home button to switch to the home display.
- 2 Touch the system key to open the system menu.

- 3 Touch Bluetooth Audio on the system menu to turn Bluetooth audio on or off.

Clearing Bluetooth memory

Important

Never turn the unit off while the Bluetooth memory is being cleared.

- 1 Turn the source off.
Refer to *Turning the source ON/OFF* on page 7.
- 2 Press the home button to switch to the home display.
- 3 Touch the system key to open the system menu.
- 4 Touch Bluetooth Memory Clear on the system menu.

5 Touch Clear.

After selecting a desired item, a confirmation display appears. Touch **OK** to delete the memory.

- If you do not want to clear the memory, touch **Cancel**.

Updating Bluetooth connection software

This function is used to update this unit with the latest Bluetooth software. For about Bluetooth software and updating, refer to our website.

Important

Never turn the unit off and never disconnect the phone while the software is being updated.

- 1 Turn the source off.
Refer to *Turning the source ON/OFF* on page 7.

System settings

- Press the home button to switch to the home display.
- Touch the system key to open the system menu.
- Touch BT Software Update.
- Touch Start to display the data transfer mode.
 - Follow the on-screen instructions to finish updating the Bluetooth software.

Displaying the Bluetooth system version

If this unit fails to operate properly, you may need to consult your dealer for repair. In such cases, you may be asked to specify the system version. Perform the following procedure to check the version on this unit.

- Turn the source off.**
Refer to *Turning the source ON/OFF* on page 7.
- Press the home button to switch to the home display.
- Touch the system key to open the system menu.
- Touch Bluetooth Version Information to display to the version of the Bluetooth module of this unit.

Setting the automatic open function

Refer to *Setting the automatic open function* on page 10.

Setting the rear view camera (back up camera)



CAUTION

Pioneer recommends the use of a camera which outputs mirror-reversed images. Otherwise, the screen image will appear reversed.

This unit features a function that automatically switches to the rear view camera video (**REAR VIEW CAMERA IN**) when a rear view camera is installed on your car and the shift lever is moved to the **REVERSE (R)** position. (For more details, consult your dealer.)

- You can also switch the rear view image by pressing the touch panel key. For details refer to *Using the rear view* on page 9.
- After you set up the rear view camera setting, move the shift lever to **REVERSE (R)** and confirm that the rear view camera video is shown on the display.
 - Change this setting if the display switches to the rear view camera video by error while you are driving forward.
 - To stop watching the rear view camera video and return to the source display, press and hold **MUTE**.
 - Touch the **RearView** icon to display the rear view camera image while driving. Touch the source icon again to turn the rear view camera off. For details, refer to *Selecting a source* on page 8.

- Press the home button to switch to the home display.
- Touch the system key to open the system menu.

System settings

- Touch Camera Polarity on the system menu to select the appropriate setting.
 - Battery** – When the polarity of the connected lead is positive while the shift lever is in **REVERSE (R)** position
 - Ground** – When the polarity of the connected lead is negative while the shift lever is in **REVERSE (R)** position
 - Off** – When a rear view camera is not connected to this unit
- The rear view key setting also turns on from the home display screen.

Auto EQ (auto-equalizing)

The auto-equalizer automatically measures the car's interior acoustic characteristics, and then creates an auto-equalizer curve based on that information.

- To perform this function, dedicated microphone (e.g. CD-MC20) is required.



WARNING

As a loud tone (noise) may be emitted from the speakers when measuring the car's interior acoustic characteristics, never perform auto EQ while driving.



CAUTION

- Thoroughly check the conditions before performing auto EQ as the speakers may be damaged if these functions are performed when:
 - The speakers are incorrectly connected. (For example, when a rear speaker is connected as a subwoofer output.)
 - A speaker is connected to a power amp delivering output higher than the speaker's maximum input power capability.

- If the microphone is placed in an unsuitable position the measurement tone may become loud and measurement may take a long time, resulting in battery drainage. Be sure to place the microphone in the specified location.

Before operating the auto EQ function

- Carry out auto EQ in as quiet a place as possible, with the car engine and air conditioning switched off. Also cut power to car phones or portable telephones in the car, or remove them from the car before carrying out auto EQ. Sounds other than the measurement tone (surrounding sounds, engine sound, telephones ringing etc.) may prevent correct measurement of the car interior acoustic characteristics.
- Be sure to carry out auto EQ using the optional microphone. Using another microphone may prevent measurement, or result in incorrect measurement of the car interior acoustic characteristics.
- In order to perform auto EQ, the front speaker must be connected.
- When this unit is connected to a power amp with input level control, auto EQ may not be possible if the power amp's input level is set below the standard level.
- When this unit is connected to a power amp with an LPF, turn this LPF off before performing auto EQ. Also set the cut-off frequency for the built-in LPF of an active subwoofer to the highest frequency.
- The distance has been calculated by computer to be the optimum delay to give accurate results for the circumstances, so please continue to use this value.
 - The reflected sound within the car is strong and delays occur.
 - The LPF on active subwoofers or external amps delay the lower sounds.

System settings

- Auto EQ changes the audio settings as follows:
 - The fader/balance settings return to the center position. (Refer to *Using fader/balance adjustment* on page 29.)
 - The equalizer curve switches to **Flat**. (Refer to *Recalling equalizer curves* on page 29.)
 - The front, center and rear speakers will automatically be adjusted to a high pass filter setting.
- Previous settings for auto EQ will be overwritten.
- Connect a microphone extension cable (sold separately) to the AUX input in advance.

Performing auto EQ

- 1 **Stop the car in a place that is quiet, close all the doors, windows and sun roof, and then turn the engine off.**

If the engine is left running, engine noise may prevent correct auto EQ.

- 2 **Fix the optional microphone in the center of the headrest of the driver's seat, facing forward.**

The auto EQ may differ depending on where you place the microphone. If desired, place the microphone on the front passenger seat to carry out auto EQ.

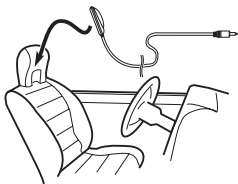

- 3 **Turn the ignition switch to ON or ACC.** If the car's air conditioner or heater is turned on, turn it off. Noise from the fan in the air conditioner or heater may prevent correct auto EQ.
- 4 **Press the home button to switch to the home display.**
- 5 **Touch the system key to open the system menu.**
- 6 **Touch Auto EQ Measurement to enter auto EQ measurement mode.**
- 7 **Plug the microphone into the AUX input jack on this unit.**

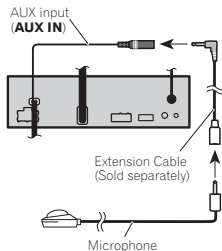

- 8 **Touch Start to start auto EQ.**

- 9 **When the 10-second countdown starts, get out of the car and close the door within 10 seconds.**

A measurement tone (noise) is emitted from the speakers, and auto EQ measurement begins. When auto EQ is completed, **The measurement has finished. Please disconnect the microphone and then push HOME key.** is displayed.

System settings

When the car's interior acoustic characteristics cannot be measured correctly, an error message will be displayed. (Refer to *Understanding auto EQ error messages* on page 51.)

- It takes about nine minutes for auto EQ measurement to be completed when all the speakers are connected.
- To stop auto EQ, touch **Stop**.

- 10 **Store the microphone carefully in the glove compartment or another safe place.**

If the microphone is subjected to direct sunlight for an extended period, high temperatures may cause distortion, color change or malfunction.

Setting the video signal

When you connect this unit to an AV equipment to this unit, select the suitable video signal setting.

- As this function is initially set to **Auto**, the unit will automatically adjust the video signal setting.
- You can operate this function only for the video signal input into the AV input.

- 1 **Press the home button to switch to the home display.**
- 2 **Touch the system key to open the system menu.**
- 3 **Touch Video Signal Setting on the function menu.**
Video Signal Setting items are displayed.
 - **AV** – Adjusts the AV video signal
 - **AUX** – Adjusts the AUX video signal
 - **Camera** – Adjusts the rear view camera video signal
- 4 **Touch ◀ or ▶ to select the desired video signal appears.**
Auto—PAL—NTSC—PAL-M—PAL-N—SECAM

Favorite menu

Using the Favorite menu

1 Display menu columns to register.

Refer to *Menu operations* on page 28.

- You can customize menus except **Video Setup** menu.

2 Touch the star icon in the menu column for the desired menu to register the menu.

The star icon for the selected menu is filled in.

- To cancel the registration, touch the star icon in the menu column again.

3 Display the favorite menu and choose a registered menu.

Refer to *Menu operations* on page 28.

Note

You can register up to 12 columns.

Bluetooth connection menu

Bluetooth connection menu operations

(Function of AVH-X7500BT)

If you are using a cellular phone that can be connected via Bluetooth wireless technology, we recommend that you use your phone to search for this unit and establish a connection between it and your phone. The PIN code is set to **0000** as default. The product name for this unit will display on your phone as the device name. For details, refer to *Entering PIN code for Bluetooth wireless connection* on page 38. For further details concerning the procedures for establishing Bluetooth wireless connections, refer to the instruction manual for the phone.

Pairing from this unit

1 Press the home button to switch to the home display.

2 Touch the Bluetooth key to open the Bluetooth connection menu.

3 Touch Connection to select a device.

4 Start to search.



Starting to search.

While searching,  is displayed and when available devices are found, the device names or Bluetooth device addresses (if names cannot be obtained) are displayed.

- If you want to switch between the device names and Bluetooth device addresses, touch the icon.



Switching between the device names and Bluetooth device addresses.

- To cancel searching, touch **Stop**.
- If three devices are already paired, **Memory Full** is displayed and pairing cannot be performed. In such cases, delete a paired device first. Refer to page 37.
- If no device can be found, **Not Found** is displayed. In such cases, check the status of the Bluetooth device and search again.

5 Touch a device name to select the device you want to connect to.

While connecting, **Pairing** is displayed. If the connection is established, **Paired** is displayed.

- If your device support SSP (Secure Simple Pairing), six-digit number appears on the display of this unit. Once the connection is established, this number disappears.
- If the connection fails, **Error** is displayed. In such cases, try again from the beginning.
- The PIN code is set to **0000** as the default, but can be changed. Refer to *Entering PIN code for Bluetooth wireless connection* on page 38.
- Once the connection is established, the device name is displayed.

Touch the device name to disconnect.

- If you want to delete a paired Bluetooth telephone, display **Delete OK?**. Touch **Yes** to delete the device.



Deleting a paired device.

- Never turn the unit off while the paired Bluetooth telephone is being deleted.

Bluetooth connection menu

Connecting to a Bluetooth device automatically

If this function is set to on, a connection between your Bluetooth device and this unit will take place automatically as soon as the two devices are less than a few meters apart. Initially, this function is set to on.

- 1 Press the home button to switch to the home display.
- 2 Touch the Bluetooth key to open the Bluetooth connection menu.
- 3 Touch Auto Connect to turn automatic connection on.

If your Bluetooth device is ready for a Bluetooth wireless connection, a connection to this unit will automatically be established.

To turn automatic connection off, touch Auto Connect again.

If connection fails, "Auto connection failed. Retry?" appears. Touch Yes to reconnect.

- 4 Once you turn your vehicle's ACC switch on again, a connection is established automatically.

Switching visible unit

This function sets whether or not to make this unit visible to the other device. Initially, this function is set to on.

- 1 Press the home button to switch to the home display.
- 2 Touch the Bluetooth key to open the Bluetooth connection menu.
- 3 Touch Visibility to select visibility off.
 - To turn visibility on, touch Visibility again.

Entering PIN code for Bluetooth wireless connection

To connect your Bluetooth device to this unit via Bluetooth wireless technology, you need to enter a PIN code on your Bluetooth device to verify the connection. The default code is 0000, but you can change it with this function.

- 1 Press the home button to switch to the home display.
- 2 Touch the Bluetooth key to open the Bluetooth connection menu.
- 3 Touch PIN Code Input to select PIN Code Input.
- 4 Touch 0 to 9 to input pin code.
- 5 After inputting PIN code (up to 8 digits), store in this unit.



Storing the PIN code in this unit.

Displaying Bluetooth Device address

This unit displays its Bluetooth device address.

- 1 Press the home button to switch to the home display.
- 2 Touch the Bluetooth key to open the Bluetooth connection menu.
- 3 Touch Device Information to display device information.

The Bluetooth device address is displayed.

Theme menu

Selecting the illumination color

This unit is equipped with multiple-color illumination.

Direct selection from preset illumination colors

You can select an illumination color from the color list.

- 1 Press the home button to switch to the home display.
- 2 Touch the theme key to open the theme settings.
- 3 Touch Illumination and then touch a color on the list.

Customizing the illumination color

- 1 Press the home button to switch to the home display.
- 2 Touch the theme key to open the theme settings.
- 3 Touch Illumination and then touch Custom.
- 4 Display the customizing menu.



Displaying the customizing menu.

- 5 Touch the color bar to customize the color.
- 6 Touch ◀ or ▶ to fine-tune the color.

- 7 Touch and hold the icon to store the customized color in the memory.

Memo

Storing the customized color in the memory.

The customized color has been stored in the memory. The set color will be recalled from the memory the next time you touch the same icon.

Selecting the OSD (on-screen display) color

The OSD color can be changed.

- 1 Press the home button to switch to the home display.
- 2 Touch the theme key to open the theme settings.
- 3 Touch Screen.
- 4 Touch one of the colors on the list.

Selecting the background display

You can switch the background that is displayed when listening to a source.

- 1 Press the home button to switch to the home display.
- 2 Touch the theme key to open the theme settings.
- 3 Touch Background.
- 4 Touch the desired setting.
 - You can view the hidden settings by flicking the display.

Other functions

Adjusting the response positions of the touch panels (Touch Panel Calibration)

If you feel that the touch panel keys on the screen deviate from the actual positions that respond to your touch, adjust the response positions of the touch panel. There are two adjustment methods: four-point adjustment, in which you touch four corners of the screen; and 16-point adjustment, in which you make fine-adjustments on the entire screen.

- Park your car in a safe place and use this function. Do not operate it while driving.
- Touch the screen gently for adjustment. Forcefully pressing the touch panel may damage the touch panel. Do not use a sharp pointed tool such as a ballpoint pen or mechanical pen. Doing so may damage the screen.
- If the touch panel cannot be adjusted properly, consult your local Pioneer dealer.

1 Turn the source off.

Refer to *Turning the source ON/OFF* on page 7.

2 Press and hold the home button to start Touch Panel Calibration.

The four-point touch panel adjustment screen appears. When two-point appears at once, touch both.

3 Touch each of the arrows on the four corners of the screen.

- To cancel the adjustment, press and hold the home button.

4 Press the home button to complete four-point adjustment.

Data for the adjusted position is saved.

- Do not turn off the engine while the data is being saved.

5 Press the home button to proceed to 16-point adjustment.

The 16-point touch panel adjustment screen appears.

- To cancel the adjustment, press and hold the home button.

6 Gently touch the center of the + mark displayed on the screen.

After you touch all the marks, the data for the adjusted position is saved.

- Do not turn off the engine while the data is being saved.

7 Press and hold the home button to complete the adjustment.

Using an AUX source

An auxiliary device or portable device sold separately can be connected to this unit.

About AUX connection methods

You can connect auxiliary devices to this unit.

Mini plug plug cable (AUX)

When connecting an auxiliary device using a mini plug cable

- iPods and portable audio/video players can be connected to this unit via mini plug cable.
 - If an iPod with video capabilities is connected to this unit via 3.5 mm plug (four pole) cable (such as the CD-V150M), you can enjoy the video contents of the connected iPod.
 - A portable audio/video player can be connected by using a 3.5 mm plug (four pole) with an RCA cable (sold separately). However, depending on the cable, a reverse connection between the red (right side audio) cable and yellow (video) cable may be required in order for the sound and video image to be reproduced correctly.

Other functions

● Insert the stereo mini plug into the AUX input jack on this unit.

Refer to *Connection* on page 41.

Resetting the microprocessor

By pressing **RESET**, you can reset the microprocessor to its initial settings without changing the bookmark information.

The microprocessor must be reset in the following situations:

- Before using this unit for the first time after installation
- If the unit fails to operate properly
- When strange or incorrect messages appear on the display

1 Turn the ignition switch OFF.

2 Press RESET with a pen tip or other pointed instrument.

Refer to *What's what* on page 7.

Note

Switch your engine ON or set the ignition switch to ACC ON before pressing **RESET** in the following situations:

- After completing connections
- When erasing all stored settings
- When resetting the unit to its initial (factory) settings

Connection

⚠ WARNING

- In some countries or states the viewing of images on a display inside a vehicle even by persons other than the driver may be illegal. Where such regulations apply, they must be obeyed and this unit's DVD features should not be used.

⚠ CAUTION

- Do not drill a hole into the engine compartment to connect the yellow cable of the display unit to the vehicle battery. Engine vibration may eventually cause the insulation to fail at the point where the wire passes from the passenger compartment into the engine compartment. Take extra care in securing the wire at this point.
- Make sure that cables will not interfere with moving parts of the vehicle, such as the shift lever, parking brake or seat sliding mechanism.

⚠ WARNING

- Use speakers over 50 W (output value) and between 4 Ω to 8 Ω (impedance value). Do not use 1 Ω to 3 Ω speakers for this unit.

- The black cable is ground. When installing this unit or power amp (sold separately), make sure to connect the ground wire first. Make sure that the ground cable is properly connected to metal parts of the car body using a spade terminal sold commercially. The ground wire of the power amp and the one of this unit or any other device must be connected to the car separately with different screws. If the screw for the ground wire loosens or falls out, it could result in fire, generation of smoke or malfunction.

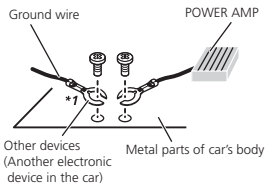

*1 Non supplied for this unit

🔑 Important

- This unit cannot be installed in a vehicle without ACC (accessory) position on the ignition switch.



ACC position



No ACC position

- Use this unit with a 12-volt battery and negative grounding only. Failure to do so may result in a fire or malfunction.
- To prevent a short-circuit, overheating or malfunction, be sure to follow the directions below.
 - Disconnect the negative terminal of the battery before installation.

Connection

- Secure the wiring with cable clamps or adhesive tape. Wrap adhesive tape around wiring that comes into contact with metal parts to protect the wiring.
- Place all cables away from moving parts, such as the shift lever and seat rails.
- Place all cables away from hot places, such as near the heater outlet.
- Do not connect the yellow cable to the battery by passing it through the hole to the engine compartment.
- Cover any disconnected cable connectors with insulating tape.
- Do not shorten any cables.
- Never cut the insulation of the power cable of this unit in order to share the power with other devices. The current capacity of the cable is limited.
- Use a fuse of the rating prescribed.
- Never wire the negative speaker cable directly to ground.
- Never band together negative cables of multiple speakers.
- When this unit is on, control signals are sent through the blue/white cable. Connect this cable to the system remote control of an external power amp or the vehicle's auto-antenna relay control terminal (max. 300 mA 12 VDC). If the vehicle is equipped with a glass antenna, connect it to the antenna booster power supply terminal.
- Never connect the blue/white cable to the power terminal of an external power amp. Also, never connect it to the power terminal of the auto antenna. Doing so may result in battery drain or a malfunction.

Connection

Connecting the power cord

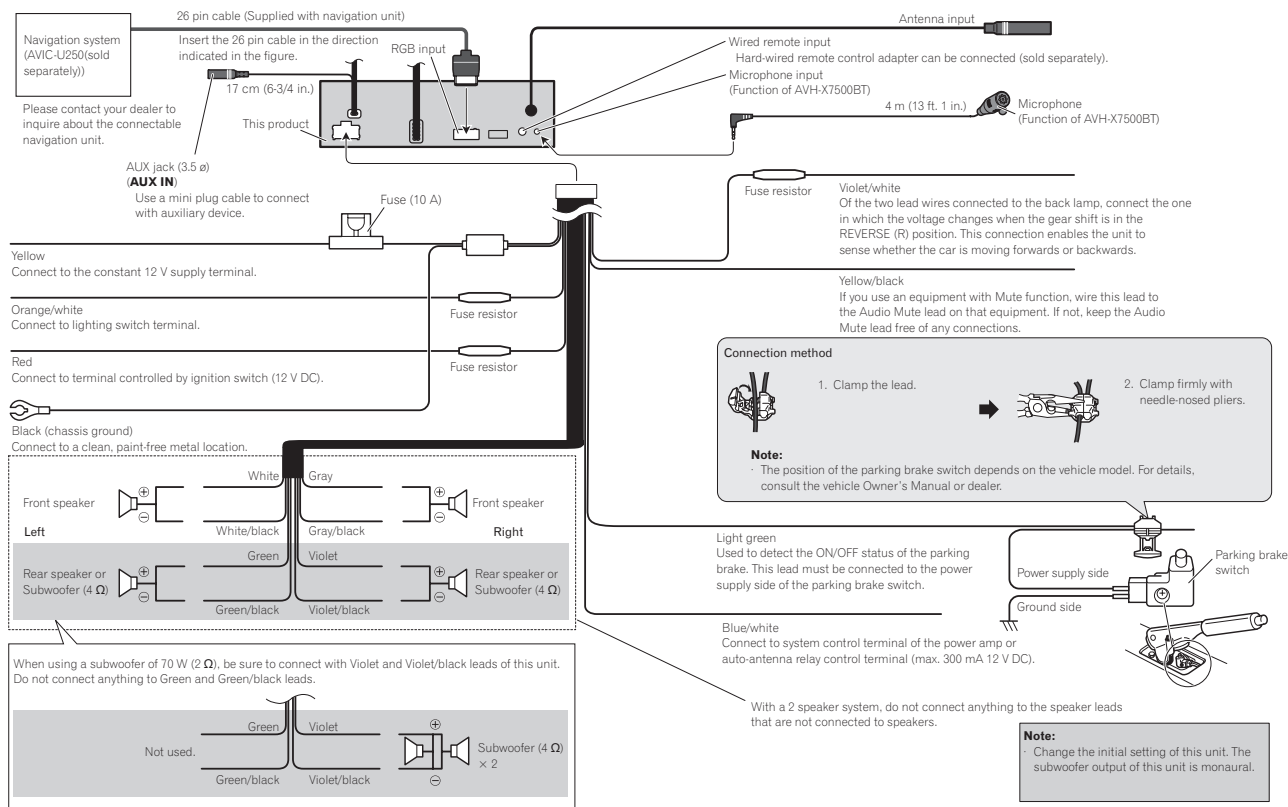

Connection

When connecting to separately sold power amp

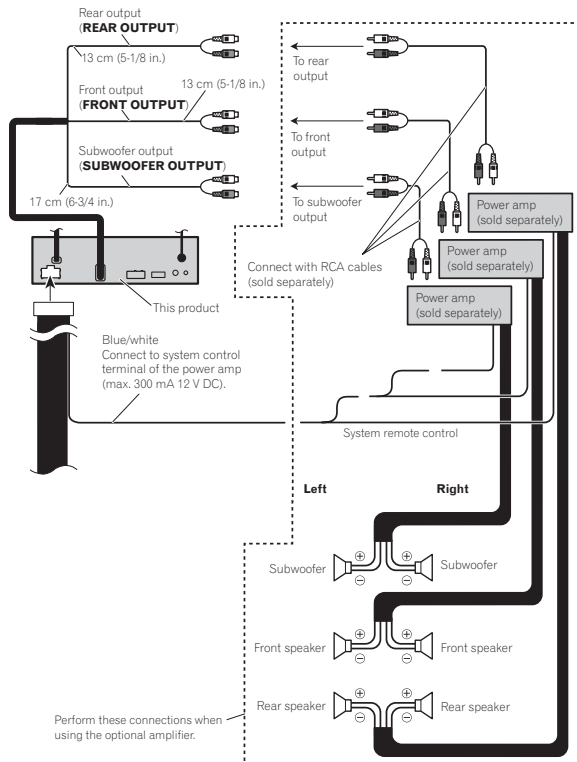

Connection

When connecting the external video component and the display

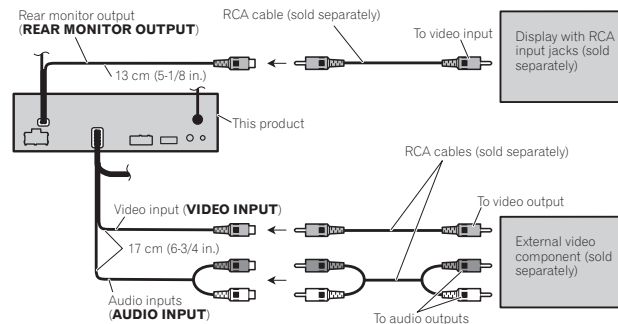

- It is necessary to change **AV Input** in the system menu when connecting the external video component. Refer to *Setting AV input* on page 33.

This product's rear video output is for connection of a display to enable passengers in the rear seats to watch the DVD, etc.

⚠ WARNING

- Never install a rear display in a location that is visible to the driver while the vehicle is in motion.

Connection

When connecting with a rear view camera

If you switch the shift lever to REVERSE (R), the display on this unit will automatically switch to the rear view image. You need to set the **Camera Polarity** properly in the system unit to use. For details on settings, refer to *Setting the rear view camera (back up camera)* on page 35. You can also switch to the rear view image by pressing the touch panel key. For details, refer to *Using the rear view* on page 9.

WARNING
USE INPUT ONLY FOR REVERSE OR MIRROR IMAGE REAR VIEW CAMERA. OTHER USE MAY RESULT IN INJURY OR DAMAGE.

CAUTION

- **You must use a camera which outputs mirror reversed images.**
- The screen image may appear reversed.
- The rear view camera function is to be used as an aid to keep an eye on trailers, or while backing up. Do not use for entertainment purposes.
- Objects in the rear view may appear closer or more distant than they actually are.

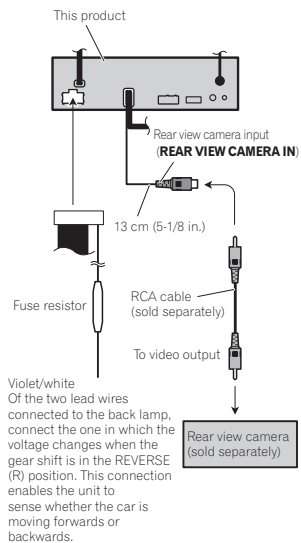

Connection

iPod with lightning connector

When connecting with optional Lightning to USB Cable

When connecting with optional CD-IV202AV cable

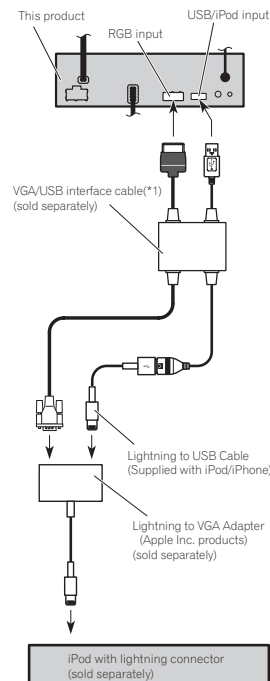
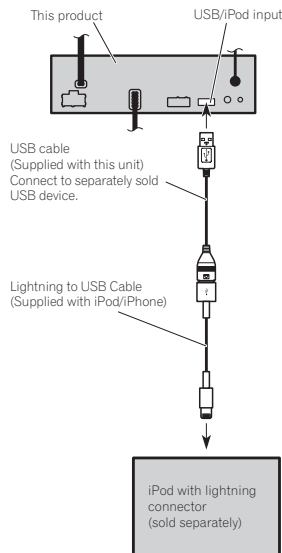

(*1)
 For details of how to connect the separately sold VGA/USB interface cable (CD-IV202AV), refer to the VGA/USB interface cable manual.

Connection

iPod with 30-pin connector When connecting with optional CD-IU201V cable

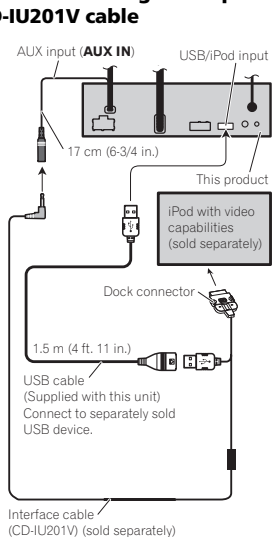

When connecting with optional CD-IU201S cable

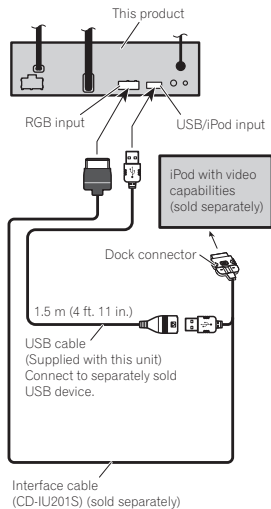

Installation

Notes

- Check all connections and systems before final installation.
- Do not use unauthorized parts as this may cause malfunctions.
- Consult your dealer if installation requires drilling of holes or other modifications to the vehicle.
- Do not install this unit where:
 - it may interfere with operation of the vehicle.
 - it may cause injury to a passenger as a result of a sudden stop.
- The semiconductor laser will be damaged if it overheats. Install this unit away from hot places such as near the heater outlet.
- Optimum performance is obtained when the unit is installed at an angle of less than 30°.



- When installing, to ensure proper heat dispersal when using this unit, make sure you leave ample space behind the rear panel and wrap any loose cables so they are not blocking the vents.

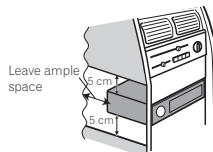

- The cords must not cover up the area shown in the figure below. This is necessary to allow the amplifiers to radiate freely.

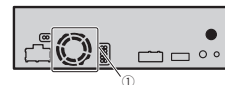

- 1 Do not cover this area.
- Make sure you leave enough gap between the dashboard and the LCD panel of this unit so the LCD panel can be opened and closed without contacting with the dashboard.

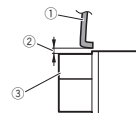

- 1 Dashboard
- 2 Leave gap
- 3 LCD panel

DIN front/rear-mount

This unit can be properly installed using either front-mount or rear-mount installation. Use commercially available parts when installing.

DIN Front-mount

- 1 **Decide the position of the side brackets.** When installing in a shallow space, change the position of side brackets (small).

Installation

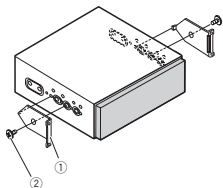

- ① Side bracket (small)
- ② Flush surface screw (5 mm × 6 mm)

2 Install the unit into the dashboard.

Insert the mounting sleeve into the dashboard. And then secure the mounting sleeve by using a screwdriver to bend the metal tabs (90°) into place.

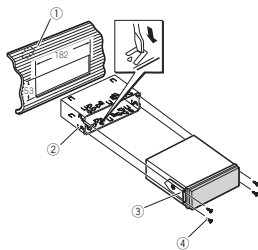

- ① Dashboard
- ② Mounting sleeve
- ③ Side bracket
- ④ Screw (2 mm × 3 mm)

DIN Rear-mount

1 Determine the appropriate position where the holes on the bracket and the side of the unit match.

When installing in a shallow space, use the following screw holes.

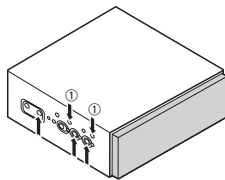

- ① Use binding screws (4 mm × 3 mm) only.

2 Tighten two screws on each side.

Use any of binding screws (4 mm × 3 mm), binding screws (5 mm × 6 mm) or flush surface screws (5 mm × 6 mm), depending on the shape of screw holes in the bracket.

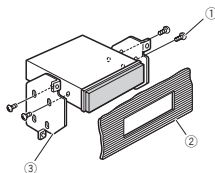

- ① Screw
- ② Dashboard or console
- ③ Factory radio mounting bracket

Note

In some types of vehicles, discrepancy may occur between the unit and the dashboard. If this happens, use the supplied frame to fill the gap.

Removing the unit

Extend top and bottom of the trim ring outwards to remove the trim ring. And then loosen the screws (2 mm × 3 mm) to remove the mounting sleeve.

Installation

- When reattaching the trim ring, push the trim ring onto the unit until it clicks. (If the trim ring is attached upside down, the trim ring will not fit properly.)

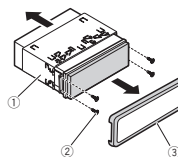

- ① Mounting sleeve
- ② Screw (2 mm × 3 mm)
- ③ Trim ring

Fastening the front panel

If you do not plan to detach the front panel, the front panel can be fastened with supplied screw.

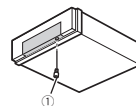

- ① Screw

Installing the microphone

(Function of AVH-X7500BT)

⚠ CAUTION

It is extremely dangerous to allow the microphone lead to become wound around the steering column or shift lever. Be sure to install the unit in such a way that it will not obstruct driving.

Note

Install the microphone in a position and orientation that will enable it to pick up the voice of the person operating the system.

When installing the microphone on the sun visor

1 Fit the microphone lead into the groove.



- ① Microphone lead
- ② Groove

2 Install the microphone clip on the sun visor.

With the sun visor up, install the microphone clip. (Lowering the sun visor reduces the voice recognition rate.)

Installation

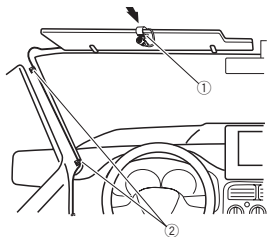

- ① Microphone clip
 - ② Clamp
- Use separately sold clamps to secure the lead where necessary inside the vehicle.

When installing the microphone on the steering column

1 Detach the microphone base from the microphone clip.

To detach the microphone base from the microphone clip, slide the microphone base.

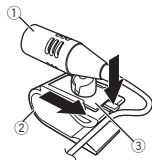

- ① Microphone
- ② Microphone clip
- ③ Microphone base

2 Install the microphone on the steering column.



- ① Double-sided tape
 - ② Install the microphone on the rear side of the steering column.
 - ③ Clamp
- Use separately sold clamps to secure the lead where necessary inside the vehicle.

Adjusting the microphone angle



The microphone angle can be adjusted.

Additional information

Troubleshooting

Common

Symptom	Cause	Action (Reference page)
The power will not turn on. The unit will not operate.	Leads and connectors are incorrectly connected. The fuse is blown.	Confirm once more that all connections are correct. Rectify the cause and then replace the fuse. Be sure to install a fuse with the same rating.
Noise and/or other factors are causing the built-in micro-processor to operate incorrectly.		Press RESET . (Page 39)
Operation with the remote control is not possible. The unit does not operate correctly even when the appropriate remote control buttons are pressed.	Battery power is low. Some operations are prohibited with certain discs.	Load a new battery. Try operating with another disc.

Symptom	Cause	Action (Reference page)
Playback is not possible.	The disc is dirty. The type of disc loaded cannot be played on this unit.	Clean the disc. Check the disc type.
	The disc loaded is not compatible with this video system.	Change the disc to one that is compatible with your video system.
There is no sound. The volume level will not rise.	Cables are not connected correctly. The unit is performing still, slow motion or frame-by-frame playback.	Connect the cables correctly. There is no sound during still, slow motion or frame-by-frame playback.
There is no image displayed.	The parking brake cable is not connected. The parking brake is not applied.	Connect the parking brake cable, and apply the parking brake. Connect the parking brake cable, and apply the parking brake.
The  icon is displayed, and operation is not possible.	The operation is prohibited for the disc. The operation is not compatible with the configuration of the disc.	This operation is not possible. This operation is not possible.

Additional information

Symptom	Cause	Action (Reference page)	Symptom	Cause	Action (Reference page)
The image displayed stops (pauses) and the unit cannot be operated.	The data could no longer be read during playback.	Stop playback once, and start playback again.	Nothing is displayed. The touch panel keys cannot be used.	The rear view camera is not connected.	Connect a rear view camera.
There is no sound. The volume level is low.	The volume level is low. The attenuator is on.	Adjust the volume level. Turn the attenuator off.	No xxxx appears when a display is changed (No Title , for example).	There is no embedded text information.	Switch the display or play another track/file.
The sound and video skip.	The unit is not firmly secured. File size and transmission rate are above recommended rates.	Firmly secure the unit. Create a DivX file that is within the recommended size and transmission rate.	Subfolders cannot be played back.	Folder repeat play has been selected.	Select the repeat range again.
The aspect ratio is incorrect and the image is stretched.	The aspect ratio setting is incorrect for the display.	Select the appropriate setting for your display. (Page 31)	The repeat range changes automatically.	Another folder was selected during repeat play.	Select the repeat range again.
The motor sounds when the ignition switch is turned ON (or is turned to ACC).	The unit is confirming whether or not a disc is loaded.	This is a normal operation.		Track search or fast forward/reverse was performed during file repeat play.	Select the repeat range again.

Additional information

DVD

Symptom	Cause	Action (Reference page)	Symptom	Cause	Action (Reference page)
Playback is not possible.	The loaded disc has a different region number from this unit.	Replace the disc with one featuring the same region number as this unit.	Playback is not performed with the audio language and subtitle language settings selected in Video Setup menu.	The DVD being played does not feature dialog or subtitles in the selected language.	The language cannot be switched if the selected language is not recorded on the disc.
A parental lock message is displayed and playback is not possible.	Parental lock is activated.	Turn parental lock off or change the level. (Page 31)	The viewing angle cannot be switched.	The DVD being played does not feature scenes shot from multiple angles.	The viewing angle cannot be switched if the DVD does not feature scenes recorded from multiple angles.
Parental lock cannot be canceled.	The code number is incorrect. You have forgotten your code number.	Enter the correct code number. (Page 31) Press RESET . (Page 39)	You are trying to switch to multi-angle viewing for a scene that was not recorded from multiple angles.		Switch between multiple angles when watching scenes recorded from multiple angles.
Dialog language (and subtitle language) cannot be switched.	The DVD being played does not feature multiple language recordings. You can only switch between items indicated in the disc menu.	The language cannot be switched if they are not recorded on the disc. Switch the language using the disc menu.			
No subtitles are displayed.	The DVD being played does not feature subtitles. You can only switch between items indicated in the disc menu.	Subtitles are not displayed if they are not recorded on the disc. Switch the language using the disc menu.			

Additional information

Symptom	Cause	Action (Reference page)
The image is extremely unclear/distorted and dark during playback.	Some discs feature a signal to prohibit copying.	Since this unit is compatible with the analog copy generation management system, when playing a disc that has a signal prohibiting copying, horizontal stripes or other imperfections may appear when viewed on some displays. This is not a malfunction.

Video CD

Symptom	Cause	Action
The PBC (playback control) menu cannot be called up.	The Video CD being played does not feature PBC.	This operation is not available for Video CDs that do not feature PBC.
Repeat play and track/time search are not possible.	The Video CD being played features PBC.	This operation is not available for Video CDs that feature PBC.

iPod

Symptom	Cause	Action
The iPod does not operate correctly.	The cables are incorrectly connected.	Disconnect the cable from the iPod. Once the iPod's main menu is displayed, reconnect the iPod and reset it.
	The iPod version is old.	Update the iPod version.
Sound from the iPod cannot be heard.	The audio output direction may switch automatically when the Bluetooth and USB connections are used at the same time.	Use the iPod to change the audio output direction.

Additional information

Bluetooth audio/telephone

Symptom	Cause	Action
The sound from the Bluetooth audio source is not played back.	There is a call in progress on a Bluetooth connected cellular phone. A Bluetooth connected cellular phone is currently being operated.	The sound will be played back when the call is terminated. Do not use the cellular phone at this time.
	A call was made with a Bluetooth connected cellular phone and then immediately terminated. As a result, communication between this unit and the cellular phone was not terminated properly.	Reconnect the Bluetooth connection between this unit and the cellular phone.

Error messages

When you contact your dealer or your nearest Pioneer Service Center, be sure to note the error message.

Common

Message	Cause	Action
AMP Error	This unit fails to operate or the speaker connection is incorrect; the protective circuit is activated.	Check the speaker connection. If the message fails to disappear even after the engine is switched off/on, contact your dealer or an authorized Pioneer Service Station for assistance.

Tuner

Message	Cause	Action
No Data Provided	This unit cannot receive artist name/song title information.	Move to the desirable location with good reception.
No Data	This unit cannot receive program service name information.	Move to the desirable location with good reception.

DVD

Message	Cause	Action (Reference page)
Different Region Disc	The disc does not have the same region number as this unit.	Replace the DVD with one bearing the correct region number.

Additional information

Message	Cause	Action (Reference page)
Error-02-XX/FF-FF	The disc is dirty.	Clean the disc.
	The disc is scratched.	Replace the disc.
	The disc is loaded upside down.	Check that the disc is loaded correctly.
	There is an electrical or mechanical error.	Press RESET . (Page 39)
Unplayable Disc	This type of disc cannot be played on this unit.	Replace the disc with one that can be played on this unit.
	The inserted disc does not contain any playable files.	Replace the disc.
Protect	All the files on the inserted disc are embedded with DRM.	Replace the disc.
Skipped	The inserted disc contains DRM protected files.	The protected files are skipped.
TEMP	The temperature of the unit is outside the normal operating range.	Wait until the unit returns to a temperature within the normal operating limits.
This DivX rental has expired.	The inserted disc contains expired DivX VOD content.	Select a file that can be played.

Message	Cause	Action (Reference page)
Video resolution not supported	The inserted disc contains a high definition DivX/MPEG-1/MPEG-2/MPEG-4 file.	Select a file that can be played.
	It is not possible to write it in the flash.	This unit's flash memory used as the temporary storage area is full.
Your device is not authorized to play this DivX protected video.	This unit's DivX registration code has not been authorized by the DivX VOD contents provider.	Register this unit to the DivX VOD contents provider.
	Unplayable File	This type of file cannot be played on this unit.
Format Read	Sometimes there is a delay between the start of playback and when you start to hear any sound.	Wait until the message disappears and you hear sound.
Video frame rate not supported	DivX file's frame rate is more than 30 fps.	Select a file that can be played.
	Audio Format not supported	This type of file is not supported on this unit.

Additional information

External storage device (USB)

Message	Cause	Action
Unplayable File	This type of file cannot be played on this unit.	Select a file that can be played.
	There are no songs.	Transfer the audio files to the USB portable audio player/USB memory and connect.
	Security for the connected USB memory is enabled.	Follow the USB memory instructions to disable security.
Format Read	Sometimes there is a delay between the start of playback and when you start to hear any sound.	Wait until the message disappears and you hear sound.
Protect	All the files on the connected USB storage device are embedded with DRM.	Replace the USB storage device.
Skipped	The connected USB storage device contains DRM protected files.	The protected files are skipped.

Message	Cause	Action
Incompatible USB	The connected USB device is not supported by this unit.	Connect a USB portable audio player or USB memory that is USB Mass Storage Class compliant.
	The USB device is not formatted with FAT12, FAT16 or FAT32.	The connected USB device should be formatted with FAT12, FAT16 or FAT32.
Check USB	The USB connector or USB cable has short-circuited.	Check that the USB connector or USB cable is not caught in something or damaged.
	The connected USB storage device consumes more than maximum allowable current.	Disconnect the USB portable audio player/USB memory and do not use it. Turn the ignition switch to OFF, then to ACC or ON and then connect a compliant USB portable audio player/USB memory.

Additional information

Message	Cause	Action
Error-02-9X/-DX	Communication failed.	Perform one of the following operations. –Turn the ignition switch OFF and back ON. –Disconnect the USB portable audio player/USB memory. –Change to a different source. Then, return to the USB portable audio player/USB memory.
It is not possible to write it in the flash.	This unit's flash memory used as the temporary storage area is full.	Select a file that can be played.
Format Read	Sometimes there is a delay between the start of playback and when you start to hear any sound.	Wait until the message disappears and you hear sound.
Audio Format not supported	This type of file is not supported on this unit.	Select a file that can be played.

iPod		
Message	Cause	Action
Format Read	Sometimes there is a delay between the start of playback and when you start to hear any sound.	Wait until the message disappears and you hear sound.
Error-02-6X/-9X/-DX	Communication failed.	Disconnect the cable from the iPod. Once the iPod's main menu is displayed, reconnect the iPod and reset it.
	iPod failure.	Disconnect the cable from the iPod. Once the iPod's main menu is displayed, reconnect the iPod and reset it.
Error-02-67	The iPod firmware version is old.	Update the iPod version.
Stop	There are no songs.	Transfer songs to the iPod.
	There are no songs in the current list.	Select a list that contains songs.
Not Found	No related songs.	Transfer songs to the iPod.

Additional information

iTunes tagging		
Message	Cause	Action
iPod full. Tags not transferred.	Memory used for tag information on the iPod is full.	Sync the iPod with iTunes and clean up the tagged playlist.
Memory full. Tags not stored. Connect iPod.	This unit's flash memory used as the temporary storage area is full.	The tag information on this unit is transferred to the iPod automatically when an iPod is connected.
Tag transfer failed. Reconnect your iPod.	This unit's tag information cannot transfer to the iPod.	Check the iPod and try again.
Tag store failed.	Tag information cannot be stored in this unit.	Try again.
Error-8D	Built-in FLASH ROM encountered an error.	Turn the ignition OFF or ON.
Already stored	This tag information is already stored in memory.	Tag information can only be saved once for any given song. Tag information cannot be saved for the same song more than once.

Bluetooth		
Message	Cause	Action
Error-10	The power failed for the Bluetooth module of this unit.	Turn the ignition switch OFF and then to ACC or ON. If the error message is still displayed after performing the above action, please contact your dealer or an authorized Pioneer Service Station.
Pandora®		
Message	Cause	Action
Error-19	Communication failed.	Disconnect the cable from the iPod. Once the iPod's main menu is displayed, reconnect the iPod and reset it.
Start up the Pandora Application from your Device.	The Pandora application has not started running yet.	Start up the Pandora application from your iPhone.
Unable to save thumb rating. Try again later.	Unable to save thumb rating.	Try again later.
Unable to save Bookmark. Try again later.	Unable to save Bookmark.	Try again later.

Additional information

Message	Cause	Action
Pandora system maintenance. Try again later.	Pandora system is undergoing maintenance.	Try again later.
Skip limit reached.	Skip limit reached.	Do not exceed the skip limit.
This version of the Pandora Application is not supported.	This version of the Pandora application is not supported.	Connect an iPhone that has a compatible version of the Pandora application installed.
Check Device	Device error message displayed in the Pandora application.	Please check your iPhone.
Pandora is unable to play music. Please see your Device.	Unable to play music from Pandora.	Please check your iPhone.
Create station within the Pandora Application on Device.	No station found.	Create a station in the Pandora application on your iPhone.
No Active Station	No station selected.	Select a station.

Message	Cause	Action
Communication error occurred. Please reconnect your device.	If there is no ACK after 10 attempted retries at 750 ms, the accessory should assume that communication is interrupted and disconnect from PandoraLink.	Please reconnect your iPhone and try again.
Device has not been registered. Go to Bluetooth Connection Menu to register.	No Bluetooth device found.	Follow the instructions that appear on the screen.
BT Error. Press BAND key to retry.	Bluetooth connection failed.	Follow the instructions that appear on the screen.
Start up Pandora. Press BAND key to retry.	Connection to the Pandora application failed.	Follow the instructions that appear on the screen.
Check Pandora. Press BAND key to retry.	Connection to the Pandora application failed.	Follow the instructions that appear on the screen.
Disconnected. Press BAND key to retry.	Bluetooth connection lost.	Follow the instructions that appear on the screen.

Additional information

Understanding auto EQ error messages

When correct measurement of the car's interior acoustic characteristics is not possible using auto EQ, an error message may appear on the display. In such cases, refer to the table below to see what the problem is and how it may be corrected. After checking, try again.

Message	Cause	Action
Please connect the microphone for measurement. When finished, please push HOME key.	The microphone is not connected.	Plug the optional microphone securely into the jack.
Error. Please check xxxx speaker.	The microphone cannot pick up the measuring tone of a speaker.	<ul style="list-style-type: none"> • Confirm that the speakers are connected correctly. • Correct the input level setting of the power amp connected to the speakers. • Plug the microphone securely into the jack.
Error. Please check noise.	The surrounding noise level is too high.	<ul style="list-style-type: none"> • Stop your car in a place that is quiet, and switch off the engine, air conditioner and heater. • Set the microphone correctly.

Message	Cause	Action
Error. Please check battery.	Power is not being supplied from the battery to this unit.	<ul style="list-style-type: none"> • Connect the battery correctly. • Check the battery voltage.

Understanding messages

Messages	Translation
Screen image may appear reversed.	Pioneer recommends the use of a camera which outputs mirror-reversed images. Otherwise, the screen image will appear reversed.

Additional information

Indicator list

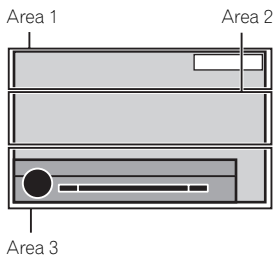

Area 1

	Indicates that the volume is adjusted.
	Indicates that the mute function is on.
	Indicates that the sound is attenuated.

Area 2

	Shows when downloadable song information (tag) from a radio station is received.
	Indicates that the digital format is Dolby Digital.
	Indicates that the digital format is MPEG Audio.

	Indicates that the digital format is Linear PCM.
	Indicates the sampling frequency.
	Indicates that the digital format is DTS.
	Indicates the audio channel.
	Indicates that a disc with PBC On is being played.
	<ul style="list-style-type: none"> Indicates that a cellular phone is connected. Indicates that an incoming call has been received and has not been checked yet.
	<p>Indicates the battery strength of the cellular phone.</p> <ul style="list-style-type: none"> The level shown on the indicator may differ from the actual battery strength. If the battery strength is not available, nothing is displayed in the battery strength indicator area.
	Indicates that the connected Bluetooth device only supports Bluetooth telephone.

Additional information

	Indicates that the connected Bluetooth device only supports Bluetooth audio.
	<p>Show the album title when receiving the tag information.</p> <p>Shows the album title of the song currently being played for MP3/WMA/AAC/WAV files.</p>
	<p>Shows the song title when receiving the tag information.</p> <p>Shows the song title of the song currently being played for MP3/WMA/AAC/WAV files.</p>
	Shows the comment currently being played.
	Shows the station name currently tuned in to.
	<p>Shows the artist name when receiving the tag information.</p> <p>Shows the artist name of the artist currently being played for MP3/WMA/AAC/WAV files.</p>
	Shows cellular phone information.
	Shows general phone information.
	Shows home phone information.
	Shows office phone information.
	Shows other phone information.
	Shows the composer name.
	Shows the folder name of the folder containing the MP3/WMA/AAC/WAV file currently being played.
	Shows the file name of the MP3/WMA/AAC/WAV file currently being played.
	Shows the preset number of the station currently being tuned in to.
	Shows the channel currently being tuned in to.
	Shows the title number currently being played.
	Shows the chapter number currently being played.
	Shows the replay time currently being played.
	Shows the genre of the track/song currently being played.
Area 3	
	Shows when radio signal is received.
	Touch to turn BSM on.
	Indicates that Auto EQ is on.

Additional information



Shows when this unit has the song information (tag).



Indicates that the unit is currently processing an operation such as search.



Shows when creating the database in Music browse mode.



Shows when saving the database in Music browse mode.



Indicates the signal strength of the cellular phone.



Indicates that a Bluetooth telephone is connected.

Handling guidelines

Discs and player

Use discs featuring any of the following logos.



Use 12-cm discs. Do not use 8-cm discs or an adapter for 8-cm discs.

Use only conventional, fully circular discs. Do not use shaped discs.



Do not insert anything other than a DVD-R/RW or CD-R/RW into the disc loading slot.

Do not use cracked, chipped, warped, or otherwise damaged discs as they may damage the player.

Unfinalized CD-R/RW discs cannot be played back.

Do not touch the recorded surface of the discs.

Store discs in their cases when not in use.

Do not attach labels, write on or apply chemicals to the surface of the discs.

To clean a disc, wipe the disc with a soft cloth outward from the center.

Additional information

Condensation may temporarily impair the player's performance. Let it rest for about one hour to adjust to a warmer temperature. Also, wipe any damp discs off with a soft cloth.

Playback of discs may not be possible because of disc characteristics, disc format, recorded application, playback environment, storage conditions, and so on.

Road shocks may interrupt disc playback.

Certain functions may not be available for some DVD video discs.

It may not be possible to play back some DVD video discs.

It is not possible to play back DVD-RAM discs.

This unit is not compatible with discs recorded in AVCHD (Advanced Video Codec High Definition) format. Do not insert AVCHD discs as you may not be able to eject the disc.

When using discs that can be printed on label surfaces, check the instructions and the warnings of the discs. Depending on the discs, inserting and ejecting may not be possible. Using such discs may result in damage to this equipment.

Do not attach commercially available labels or other materials to the discs.

- The discs may warp making the disc unplayable.
- The labels may come off during playback and prevent ejection of the discs, which may result in damage to the equipment.

External storage device (USB)

Depending on the external storage device (USB), the following problems may occur.

- Operations may vary.
- The storage device may not be recognized.
- Files may not be played back properly.

USB storage device

Connections via USB hub are not supported.

Do not connect anything other than a USB storage device.

Firmly secure the USB storage device when driving. Do not let the USB storage device fall onto the floor, where it may become jammed under the brake or accelerator pedal.

Depending on the USB storage device, the device may cause noise to occur in the radio.

Copyright protected files that are stored in the USB devices cannot be played back.

You cannot connect a USB portable audio player/USB memory to this unit via USB hub.

Partitioned USB memory is not compatible with this unit.

Depending on the kind of USB portable audio player/USB memory you use, the device may not be recognized or audio files may not be played back properly.

Do not leave the USB portable audio player/USB memory in direct sunlight for extended amounts of time. Doing so may cause the device to malfunction from the extreme rise in temperature.

iPod

To ensure proper operation, connect the dock connector cable from the iPod directly to this unit.

Firmly secure the iPod when driving. Do not let the iPod fall onto the floor, where it may become jammed under the brake or accelerator pedal.

Additional information

About iPod settings

- When an iPod is connected, this unit changes the EQ (equalizer) setting of the iPod to off in order to optimize the acoustics. When you disconnect the iPod, the EQ returns to the original setting.
- You cannot set Repeat to off on the iPod when using this unit. Repeat is automatically changed to All when the iPod is connected to this unit.

Incompatible text saved on the iPod will not be displayed by the unit.

DVD-R/RW discs

Unfinalized DVD-R/RW discs which have been recorded in the Video format (video mode) cannot be played back.

Playback of DVD-R/RW discs may not be possible, due to disc characteristics, scratches or dirt on the disc, or dirt, condensation, etc. on the lens of this unit.

Depending on the application settings and the environment, playback of discs recorded on a computer may not be possible. (For details, contact the manufacturer of the application.)

CD-R/RW discs

When CD-R/RW discs are used, playback is possible only for discs which have been finalized.

Playback of CD-R/RW discs recorded on a music CD recorder or a computer may not be possible due to disc characteristics, scratches or dirt on the disc, or dirt, condensation, etc., on the lens of this unit.

Depending on the application settings and the environment, playback of discs recorded on a computer may not be possible. (For details, contact the manufacturer of the application.)

Playback of CD-R/RW discs may become impossible in case of direct exposure to sunlight, high temperatures, or the storage conditions in the vehicle.

Titles and other text information recorded on a CD-R/RW disc may not be displayed by this unit (in the case of audio data (CD-DA)).

DualDiscs

DualDiscs are two-sided discs that have a recordable CD for audio on one side and a recordable DVD for video on the other.

Playback of the DVD side is possible with this unit. However, since the CD side of DualDiscs is not physically compatible with the general CD standard, it may not be possible to play the CD side with this unit.

Frequent loading and ejecting of a DualDisc may result in scratches on the disc. Serious scratches can lead to playback problems on this unit. In some cases, a DualDisc may become stuck in the disc loading slot and will not eject. To prevent this, we recommend you refrain from using DualDisc with this unit.

Please refer to the information from the disc manufacturer for more detailed information about DualDiscs.

DivX video files

Depending on the composition of the file information, such as the number of audio streams or file size, there may be a slight delay when playing back discs.

Some special operations may be prohibited due to the composition of the DivX files.

Only DivX files downloaded from a DivX partner site are guarantee for proper operation. Unauthorized DivX files may not operate properly.

Additional information

DRM rental files cannot be operated until playback is started.

Recommended file size: 2 GB or less with a transmission rate of 2 Mbps or less.

The ID code of this unit must be registered to a DivX VOD provider in order to playback DivX VOD files. For information on ID codes, refer to *Displaying the DivX® VOD registration code* on page 32.

For more details about DivX, visit the following site:
<http://www.divx.com/>

MPEG-1/MPEG-2/MPEG-4 video files

Elapsed playback time may not be displayed correctly.

Audio compatibility (USB)

WAV

File extension: .wav

Quantization bits: 8 and 16 (LPCM), 4 (MS ADPCM)

Sampling frequency: 16 kHz to 48 kHz (LPCM), 22.05 kHz and 44.1 kHz (MS ADPCM)

Compressed audio compatibility (disc, USB)

WMA

File extension: .wma

Bit rate: 48 kbps to 320 kbps (CBR), VBR

Sampling frequency: 32 kHz to 48 kHz

Windows Media™ Audio Professional, Lossless, Voice/DRM Stream/Stream with video: Not compatible

MP3

File extension: .mp3

Bit rate: 8 kbps to 320 kbps (CBR), VBR

Sampling frequency: 8 kHz to 48 kHz (32 kHz, 44.1 kHz, 48 kHz for emphasis)

Compatible ID3 tag version: 1.0, 1.1, 2.2, 2.3, 2.4 (ID3 tag Version 2.x is given priority over Version 1.x.)

M3u playlist: Not compatible

MP3i (MP3 interactive), mp3 PRO: Not compatible

AAC

Compatible format: AAC encoded by iTunes

File extension: .m4a

Sampling frequency: 11.025 kHz to 48 kHz

Bit rate: 16 kbps to 320 kbps

Apple Lossless: Not compatible

AAC file bought from the iTunes Store (.m4p file extension): Not compatible

DivX compatibility (disc)

Compatible format: DivX video format implemented in relation to DivX standards

File extensions: .avi or .divx

DivX Ultra format: Not compatible

DivX HD format: Not compatible

Additional information

DivX files without video data: Not compatible
DivX plus: Not compatible
Compatible audio codec: MP2, MP3, Dolby Digital
LPCM: Compatible
Bit rate: 8 kbps to 320 kbps (CBR), VBR
Sampling frequency: 8 kHz to 48 kHz
Compatible external subtitle file extension: .srt

MPEG-1/MPEG-2/MPEG-4 video (disc)

File extensions: .mpg or .mpeg (MPEG-1/MPEG-2), .avi (MPEG-4)
Compatible audio codec: MP2 (MPEG-1/MPEG-2), MP2, MP3, Dolby Digital (MPEG-4)
H.264 (MPEG-4AVC): Compatible
LPCM: Not compatible
Bit rate: 8 kbps to 320 kbps (CBR), VBR
Sampling frequency: 8 kHz to 48 kHz

Supplemental information

Some characters in a file name (including the file extension) or a folder name may not be displayed.

This unit may not work properly depending on the application used to encode WMA files.

There may be a slight delay at the start of playback of audio files embedded with image data or audio files stored on a USB storage device that has numerous folder hierarchies.

Disc (CD/DVD)

Playable folders: up to 99 for CD-R/RW
Playable folders: up to 700 for DVD-R/RW
Playable files: up to 999 for CD-R/RW
Playable files: up to 3500 for DVD-R/RW
File system: ISO 9660 Level 1 and 2, Romeo, Joliet, UDF 1.02 (DVD-R/RW)
Multi-session playback: Compatible
Packet write data transfer: Not compatible

Regardless of the length of blank sections between the songs from the original recording, compressed audio discs play with a short pause between songs.

External storage device (USB)

Playable folders: up to 1500
Playable files: up to 15000
Playback of copyright-protected files: Not compatible
Partitioned external storage device (USB): Only the first playable partition can be played.
There is no compatibility for Multi Media Cards (MMC).

CAUTION

- Pioneer accepts no responsibility for data lost on the USB memory/USB portable audio player even if that data is lost while using this unit.
- Pioneer cannot guarantee compatibility with all USB mass storage devices and assumes no responsibility for any loss of data on media players, smart phones, or other devices while using this product.

Additional information

- Do not leave the discs/external storage device (USB) or iPod in places with high temperatures.

iPod compatibility

This unit supports only the following iPod models. Supported iPod software versions are shown below. Older versions may not be supported. Made for

- iPod touch 5th generation (software version 6.0.1)
- iPod touch 4th generation (software version 5.1.1)
- iPod touch 3rd generation (software version 5.1.1)
- iPod touch 2nd generation (software version 4.2.1)
- iPod touch 1st generation (software version 3.1.3)
- iPod classic 160GB (software version 2.0.4)
- iPod classic 120GB (software version 2.0.1)
- iPod classic (software version 1.1.2)
- iPod with video (software version 1.3)
- iPod nano 7th generation (software version 1.0.1)
- iPod nano 6th generation (software version 1.2)
- iPod nano 5th generation (software version 1.0.2)
- iPod nano 4th generation (software version 1.0.4)
- iPod nano 3rd generation (software version 1.1.3)
- iPod nano 2nd generation (software version 1.1.3)
- iPod nano 1st generation (software version 1.3.1)
- iPhone 5 (software version 6.0.1)
- iPhone 4S (software version 5.1.1)
- iPhone 4 (software version 5.1.1)
- iPhone 3GS (software version 5.1.1)
- iPhone 3G (software version 4.2.1)

- iPhone (software version 3.1.3)

Depending on the generation or version of the iPod, some functions may not be available.

Operations may vary depending on the software version of iPod.

About the file/format compatibility, refer to the iPod manuals.

Audiobook, Podcast: Compatible

CAUTION

Pioneer accepts no responsibility for data lost on the iPod, even if that data is lost while this unit is used.

About iTunes tagging

This function can be performed with the following iPod models.

- iPod touch 4th generation
- iPod touch 3rd generation
- iPod touch 2nd generation
- iPod touch 1st generation
- iPod classic 160GB
- iPod classic 120GB
- iPod classic
- iPod with video
- iPod nano 6th generation
- iPod nano 5th generation
- iPod nano 4th generation
- iPod nano 3rd generation
- iPhone 4S
- iPhone 4
- iPhone 3GS
- iPhone 3G
- iPhone

Additional information

The song information (tag) can be saved from the broadcasting station to your iPod. The songs will show up in a playlist called "Tagged playlist" in iTunes the next time you sync your iPod. Then you can directly buy the songs you want from the iTunes Store.

The tagged songs and the song that you can buy from the iTunes Store may be different. Make sure to confirm the song before you make the purchase.

If you cannot use this function normally, update your iPod firmware.

Sequence of audio files

The user cannot assign folder numbers and specify playback sequences with this unit.

Example of a hierarchy

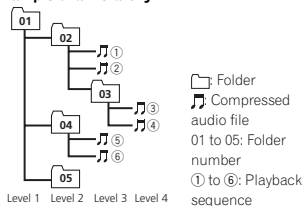

Disc

Folder selection sequence or other operation may differ depending on the encoding or writing software.

External storage device (USB)

The playback sequence is the same as the recorded sequence in the external storage device (USB).

To specify the playback sequence, the following method is recommended.

- ① Create a file name that includes numbers that specify the playback sequence (e.g., 001xxx.mp3 and 099yyy.mp3).
- ② Put those files into a folder.
- ③ Save the folder that contains the files to the external storage device (USB).

However, depending on the system environment, you may not be able to specify the playback sequence.

For USB portable audio players, the sequence is different and depends on the player.

Using the display correctly

⚠ CAUTION

- If liquid or foreign matter should get inside this unit, turn off the power immediately and consult your dealer or the nearest authorized PIONEER Service Station. Do not use the unit in this condition because doing so may result in fire, electric shock, or other failure.
- If you notice smoke, a strange noise or smell, or any other abnormal signs from the display, turn off the power immediately and consult your dealer or the nearest authorized PIONEER Service Station. Using this unit in this condition may result in permanent damage to the system.
- Do not disassemble or modify this unit, as there are high-voltage components inside which may cause electric shock. Be sure to consult your dealer or the nearest authorized PIONEER Service Station for internal inspection, adjustments, or repairs.

Handling the display

- Never touch the screen with anything besides your finger when operating the touch panel function. The screen can scratch easily.

Additional information

- When the display is subjected to direct sunlight for a long period of time, it will become very hot resulting in possible damage to the LCD screen. You should avoid exposing the display unit to direct sunlight as much as possible.
- The display should be used within the temperature range of 14°F to 140°F. At temperatures higher or lower than this operating temperature range, the display may not operate normally.
- The LCD screen is exposed in order to increase its visibility within the vehicle. Do not press it strongly on it as this may damage it.
- Do not push the LCD screen forcefully as this may scratch it.
- The product lifetime of the LED backlight is more than 10 000 hours. However, it may decrease if used in high temperatures.
- If the LED backlight reaches the end of its product lifetime, the screen will become dark and the image will no longer be projected. In such cases, please consult your dealer or the nearest authorized PIONEER Service Station.

Keeping the display in good condition

- When removing dust from the screen or cleaning the display, first turn the system power off, then wipe with a soft dry cloth.
- When wiping the screen, take care not to scratch the surface. Do not use harsh or abrasive chemical cleaners.

Liquid crystal display (LCD) screen

- Heat from the heater may damage the LCD screen, and cool air from the cooler may cause moisture to form inside the display resulting in possible damage.
- Small black dots or white dots (bright dots) may appear on the LCD screen. These are due to the characteristics of the LCD screen and do not indicate a malfunction.
- When using a cellular phone, keep the antenna away from the display to prevent disruption of the video image by the appearance of spots, colored stripes, etc.

LED (light-emitting diode) backlight

- At low temperatures, using the LED backlight may increase image lag and degrade the image quality due to the characteristics of the LCD screen. Image quality will improve with an increase in temperature.
- To protect the LED backlight, the display will darken in the following environments:
 - In the direct sunlight
 - Near the heater vent

Bluetooth profiles

In order to use Bluetooth wireless technology, devices must be able to interpret certain profiles. This unit is compatible with the following profiles.

- GAP (Generic Access Profile)
- SDP (Service Discovery Protocol)
- OPP (Object Push Profile)
- HFP (Hands Free Profile)
- HSP (Head Set Profile)
- PBAP (Phone Book Access Profile)
- A2DP (Advanced Audio Distribution Profile)
- AVRCP (Audio/Video Remote Control Profile) 1.3
- SPP (Serial Port Profile) 1.1

Additional information

License, Warranty Disclaimer & Limitation of Liability

This item incorporates copy protection technology that is protected by U.S. patents and other intellectual property rights of Rovi Corporation. Reverse engineering and disassembly are prohibited.

Disclaimer

THE WARRANTIES SET FORTH IN PIONEER'S LIMITED WARRANTY ARE THE ONLY WARRANTIES MADE BY PIONEER OR ANY OF ITS LICENSORS, AS APPLICABLE. PIONEER AND ITS LICENSORS EXPRESSLY DISCLAIM ALL OTHER WARRANTIES, EXPRESS OR IMPLIED, INCLUDING, WITHOUT LIMITATION, WARRANTIES OF MERCHANTABILITY AND FITNESS FOR A PARTICULAR PURPOSE.

Limitation of Liability

TO THE MAXIMUM EXTENT PERMISSIBLE UNDER APPLICABLE LAW, NEITHER PIONEER NOR ITS LICENSORS WILL BE LIABLE TO YOU OR TO ANY OTHER PARTY FOR ANY INDIRECT, CONSEQUENTIAL, INCIDENTAL, PUNITIVE, OR SPECIAL DAMAGES, REGARDLESS OF THE FORM OF ACTION, WHETHER IN CONTRACT OR IN TORT, INCLUDING NEGLIGENCE, EVEN IF SUCH PARTIES HAVE BEEN ADVISED OF THE POSSIBILITY OF SUCH DAMAGES.

TO THE MAXIMUM EXTENT PERMISSIBLE UNDER APPLICABLE LAW, PIONEER'S, OR ITS LICENSORS', TOTAL LIABILITY OF ANY KIND ARISING OUT OF OR RELATED TO YOUR USE OF THE PRODUCTS, INCLUDING, BUT NOT LIMITED TO, ANY WARRANTY CLAIMS, OR ANY CLAIMS FOR PROPERTY DAMAGE, DEATH OR DISABILITY, REGARDLESS OF THE FORUM

AND REGARDLESS OF WHETHER ANY ACTION OR CLAIM IS BASED ON CONTRACT, TORT, (INCLUDING NEGLIGENCE), STRICT PRODUCT LIABILITY, OR ANY OTHER LEGAL THEORY, WILL NOT EXCEED ONE THOUSAND DOLLARS (USD \$1 000).

SOME JURISDICTIONS DO NOT ALLOW THE EXCLUSION OF DAMAGES OR LIMITATION OF LIABILITY, SO THE ABOVE EXCLUSIONS OR LIMITATIONS, TO THE EXTENT PROHIBITED BY APPLICABLE LAW, MAY NOT APPLY TO YOU. YOUR SPECIFIC RIGHTS MAY VARY FROM JURISDICTION TO JURISDICTION.

Bluetooth

The *Bluetooth*® word mark and logos are registered trademarks owned by Bluetooth SIG, Inc. and any use of such marks by PIONEER CORPORATION is under license. Other trademarks and trade names are those of their respective owners.

DVD video

DVD is a trademark of DVD Format/Logo Licensing Corporation.

iTunes

Apple and iTunes are trademarks of Apple Inc., registered in the U.S. and other countries.

MP3

Supply of this product only conveys a license for private, non-commercial use and does not convey a license nor imply any right to use this product in any commercial (i.e. revenue-generating) real time broadcasting (terrestrial, satellite, cable and/or any other media), broadcasting/streaming via internet, intranets and/or other networks or in other electronic content distribution systems, such as pay-audio or audio-on-demand applications. An independent license for such use is required. For details, please visit <http://www.mp3licensing.com>.

Additional information

WMA

Windows Media is either a registered trademark or trademark of Microsoft Corporation in the United States and/or other countries. This product includes technology owned by Microsoft Corporation and cannot be used or distributed without a license from Microsoft Licensing, Inc.

iPod & iPhone

iPhone, iPod, iPod classic, iPod nano, and iPod touch are trademarks of Apple Inc., registered in the U.S. and other countries. Lightning is a trademark of Apple Inc. "Made for iPod" and "Made for iPhone" mean that an electronic accessory has been designed to connect specifically to iPod or iPhone, respectively, and has been certified by the developer to meet Apple performance standards. Apple is not responsible for the operation of this device or its compliance with safety and regulatory standards. Please note that the use of this accessory with iPod or iPhone may affect wireless performance.

Android™ & Google Play

Android and Google Play are trademarks of Google Inc.

Dolby Digital

Manufactured under license from Dolby Laboratories. Dolby and the double-D symbol are trademarks of Dolby Laboratories.

DivX

DivX®, DivX Certified®, and associated logos are trademarks of Rovi Corporation or its subsidiaries and are used under license.

ABOUT DIVX VIDEO: DivX® is a digital video format created by DivX, LLC, a subsidiary of Rovi Corporation. This is an official DivX Certified® device that plays DivX video. Visit divx.com for more information and software tools to convert your files into DivX videos.

ABOUT DIVX VIDEO-ON-DEMAND: This DivX Certified® device must be registered in order to play purchased DivX Video-on-Demand (VOD) movies. To obtain your registration code, locate the DivX VOD section in *Displaying the DivX® VOD registration code*. Go to vod.divx.com for more information on how to complete your registration.

Pandora® internet radio

PANDORA, the PANDORA logo, and the Pandora trade dress are trademarks or registered trademarks of Pandora Media, Inc. Used with permission.

MIXTRAX

MIXTRAX is a trademark of the PIONEER CORPORATION.

libpng

Please be aware in advance that Pioneer will not respond to questions concerning the contents of the source code.

This licence was originally written in English and translated here only to help the reader understand its content. Therefore, please note that translated licence is NOT legally identified with the original English text.

This copy of the libpng notices is provided for your convenience. In case of any discrepancy between this copy and the notices in the file `png.h` that is included in the libpng distribution, the latter shall prevail.

COPYRIGHT NOTICE, DISCLAIMER, and LICENSE:

If you modify libpng you may insert additional notices immediately following this sentence.

Additional information

This code is released under the libpng license. libpng versions 1.2.6, August 15, 2004, through 1.5.0, January 6, 2011, are Copyright (c) 2004, 2006-2010 Glenn Randers-Pehrson, and are distributed according to the same disclaimer and license as libpng-1.2.5 with the following individual added to the list of Contributing Authors
Cosmin Truta
libpng versions 1.0.7, July 1, 2000, through 1.2.5 - October 3, 2002, are Copyright (c) 2000-2002 Glenn Randers-Pehrson, and are distributed according to the same disclaimer and license as libpng-1.0.6 with the following individuals added to the list of Contributing Authors
Simon-Pierre Cadieux
Eric S. Raymond
Gilles Vollant
and with the following additions to the disclaimer:
There is no warranty against interference with your enjoyment of the library or against infringement. There is no warranty that our efforts or the library will fulfill any of your particular purposes or needs. This library is provided with all faults, and the entire risk of satisfactory quality, performance, accuracy, and effort is with the user.
libpng versions 0.97, January 1998, through 1.0.6, March 20, 2000, are Copyright (c) 1998, 1999 Glenn Randers-Pehrson, and are distributed according to the same disclaimer and license as libpng-0.96, with the following individuals added to the list of Contributing Authors:
Tom Lane
Glenn Randers-Pehrson
Willem van Schaik
libpng versions 0.89, June 1996, through 0.96, May 1997, are Copyright (c) 1996, 1997 Andreas Dilger Distributed according to the same disclaimer and license as libpng-0.88, with the following individuals added to the list of Contributing Authors:

John Bowler
Kevin Brace
Sam Bushell
Magnus Holmgren
Greg Roelofs
Tom Tanner
libpng versions 0.5, May 1995, through 0.88, January 1996, are Copyright (c) 1995, 1996 Guy Eric Schalnat, Group 42, Inc.
For the purposes of this copyright and license, "Contributing Authors" is defined as the following set of individuals:
Andreas Dilger
Dave Martindale
Guy Eric Schalnat
Paul Schmidt
Tim Wegner
The PNG Reference Library is supplied "AS IS".
The Contributing Authors and Group 42, Inc. disclaim all warranties, expressed or implied, including, without limitation, the warranties of merchantability and of fitness for any purpose. The Contributing Authors and Group 42, Inc. assume no liability for direct, indirect, incidental, special, exemplary, or consequential damages, which may result from the use of the PNG Reference Library, even if advised of the possibility of such damage.
Permission is hereby granted to use, copy, modify, and distribute this source code, or portions hereof, for any purpose, without fee, subject to the following restrictions:
1. The origin of this source code must not be misrepresented.
2. Altered versions must be plainly marked as such and must not be misrepresented as being the original source.
3. This Copyright notice may not be removed or altered from any source or altered source distribution.

Additional information

The Contributing Authors and Group 42, Inc. specifically permit, without fee, and encourage the use of this source code as a component to supporting the PNG file format in commercial products. If you use this source code in a product, acknowledgment is not required but would be appreciated.
A "png_get_copyright" function is available, for convenient use in "about" boxes and the like: `printf("%s", png_get_copyright(NULL));`
Also, the PNG logo (in PNG format, of course) is supplied in the files "pngbar.png" and "pngbar.jpg (88x31)" and "pngnow.png" (98x31).
Libpng is OSI Certified Open Source Software. OSI Certified Open Source is a certification mark of the Open Source Initiative.
Glenn Randers-Pehrson
glenrnp at users.sourceforge.net
January 6, 2011

Additional information

Language code chart for DVD

Language (code), input code			
Japanese (ja), 1001	Dzongkha (dz), 0426	Kurdish (ku), 1121	Kinyarwanda (rw), 1823
English (en), 0514	Ewe (ee), 0505	Komi (kv), 1122	Sanskrit (sa), 1901
French (fr), 0618	Esperanto (eo), 0515	Cornish (kw), 1123	Sardinian (sc), 1903
Spanish (es), 0519	Estonian (et), 0520	Kirghiz, Kyrgyz (ky), 1125	Sindhi (sd), 1904
German (de), 0405	Basque (eu), 0521	Latin (la), 1201	Northern Sami (se), 1905
Italian (it), 0920	Persian (fa), 0601	Luxembourgish (lb), 1202	Sangho (sg), 1907
Chinese (zh), 2608	Fulah (ff), 0606	Ganda (lg), 1207	Sinhala (si), 1909
Dutch, Flemish (nl), 1412	Finnish (fi), 0609	Limburgan (li), 1209	Slovak (sk), 1911
Portuguese (pt), 1620	Fijian (fj), 0610	Lingala (ln), 1214	Slovenian (sl), 1912
Swedish (sv), 1922	Faroese (fo), 0615	Lao (lo), 1215	Samoa (sm), 1913
Russian (ru), 1821	Western Frisian (fy), 0625	Lithuanian (lt), 1220	Shona (sn), 1914
Korean (ko), 1115	Irish (ga), 0701	Luba-Katanga (lu), 1221	Somali (so), 1915
Greek (el), 0512	Gaelic (gd), 0704	Latvian (lv), 1222	Albanian (sq), 1917
Afar (aa), 0101	Galician (gl), 0712	Malagasy (mg), 1307	Serbian (sr), 1918
Abkhazian (ab), 0102	Guarani (gn), 0714	Marshallese (mh), 1308	Swati (ss), 1919
Avestan (ae), 0105	Gujarati (gu), 0721	Maori (mi), 1309	Sotho, Southern (st), 1920
Afrikaans (af), 0106	Manx (gv), 0722	Macedonian (mk), 1311	Sundanese (su), 1921
Akan (ak), 0111	Hausa (ha), 0801	Malayalam (ml), 1312	Swahili (sw), 1923
Amharic (am), 0113	Hebrew (he), 0805	Mongolian (mn), 1314	Tamil (ta), 2001
Aragonese (an), 0114	Hindi (hi), 0809	Marathi (mr), 1318	Telugu (te), 2005
Arabic (ar), 0118	Hiri Motu (ho), 0815	Malay (ms), 1319	Tajik (tg), 2007
Assamese (as), 0119	Croatian (hr), 0818	Maltese (mt), 1320	Thai (th), 2008
Avaric (av), 0122	Haitian (ht), 0820	Burmese (my), 1325	Tigrinya (ti), 2009
Aymara (ay), 0125	Hungarian (hu), 0821	Nauru (na), 1401	Turkmen (tk), 2011
Azerbaijani (az), 0126	Armenian (hy), 0825	Bokmal (nb), 1402	Tagalog (tl), 2012
Bashkir (ba), 0201	Herero (hz), 0826	Ndebele, North (nd), 1404	Tswana (tn), 2014
Belarusian (be), 0205	Interlingua (ia), 0901	Nepali (ne), 1405	Tonga (to), 2015
Bulgarian (bg), 0207	Indonesian (id), 0904	Ndonga (ng), 1407	Turkish (tr), 2018
Bihari (bh), 0208	Interlingue (ie), 0905	Nynorsk (nn), 1414	Tsonga (ts), 2019
Bislama (bi), 0209	Igbo (ig), 0907	Norwegian (no), 1415	Tatar (tt), 2020
Barbara (bm), 0213	Sichuan Yi (ii), 0909	Ndebele, South (nr), 1418	Twi (tw), 2023

Additional information

Language (code), input code	
Bengali (bn), 0214	Inupiaq (ik), 0911
Tibetan (bo), 0215	Ido (io), 0915
Breton (br), 0218	Icelandic (is), 0919
Bosnian (bs), 0219	Inuktitut (iu), 0921
Catalan (ca), 0301	Javanese (jv), 1022
Chechen (ce), 0305	Georgian (ka), 1101
Chamorro (ch), 0308	Kongo (kg), 1107
Corsican (co), 0315	Kikuyu, Gikuyu (ki), 1109
Cree (cr), 0318	Kuanyama (kj), 1110
Czech (cs), 0319	Kazakh (kk), 1111
Church Slavic (cu), 0321	Kalaallisut (kl), 1112
Chuvash (cv), 0322	Central Khmer (km), 1113
Welsh (cy), 0325	Kannada (kn), 1114
Danish (da), 0401	Kanuri (kr), 1118
Divehi (dv), 0422	Kashmiri (ks), 1119
Navajo, Navaho (nv), 1422	Tahitian (ty), 2025
Chichewa (ny), 1425	Uighur, Uyghur (ug), 2107
Occitan (oc), 1503	Ukrainian (uk), 2111
Ojibwa (oj), 1510	Urdu (ur), 2118
Oromo (om), 1513	Uzbek (uz), 2126
Oriya (or), 1518	Venda (ve), 2205
Osssetian (os), 1519	Vietnamese (vi), 2209
Panjabi, Punjabi (pa), 1601	Volapük (vo), 2215
Pali (pi), 1609	Walloon (wa), 2301
Polish (pl), 1612	Wolof (wo), 2315
Pashto, Pushto (ps), 1619	Xhosa (xh), 2408
Quechua (qu), 1721	Yiddish (yi), 2509
Romansh (rm), 1813	Yoruba (yo), 2515
Rundi (rn), 1814	Zhuang, Chuang (za), 2601
Romanian (ro), 1815	Zulu (zu), 2621

Additional information

Specifications

General

Power source	14.4 V DC (10.8 V to 15.1 V allowable)
Grounding system	Negative type
Maximum current consumption	10.0 A
Dimensions (W × H × D):	
D	
Chassis	178 mm × 50 mm × 165 mm (7 in. × 2 in. × 6-1/2 in.)
Nose	170 mm × 46 mm × 27 mm (6-3/4 in. × 1-3/4 in. × 1 in.)
Weight	2.0 kg (4.4 lbs)

Display

Screen size/aspect ratio ...	7.00 inch wide/16:9 (effective display area: 154.1 mm × 85.9 mm)
Pixels	1 152 000 (2 400 × 480)
Display method	TFT active matrix, driving type
Color system	NTSC/PAL/PAL-M/PAL-N/ SECAM compatible
Durable temperature range (power off)	-4 °F to +176 °F

Audio

Maximum power output ...	50 W × 4 70 W × 1/2 Ω (for subwoofer)
Continuous power output	22 W × 4 (50 Hz to 15 000 Hz, 5% THD, 4 Ω load, both channels driven)
Load impedance	4 Ω (4 Ω to 8 Ω (2 Ω for 1 ch) allowable)
Preout maximum output level	4.0 V
Equalizer (8-Band Graphic Equalizer):	
Frequency	40 Hz/80 Hz/200 Hz/400 Hz/ 1 kHz/2.5 kHz/8 kHz/10 kHz
Gain	±12 dB
HPF:	
Frequency	50 Hz/63 Hz/80 Hz/100 Hz/ 125 Hz
Slope	-12 dB/oct

Subwoofer (mono):	
Frequency	50 Hz/63 Hz/80 Hz/100 Hz/ 125 Hz
Slope	-18 dB/oct
Gain	+6 dB to -24 dB
Phase	Normal/Reverse
Bass boost:	
Gain	+12 dB to 0 dB

DVD Player

System	DVD video, Video CD, CD, WMA, MP3, AAC, DivX, MPEG player
Usable discs	DVD video, Video CD, CD, CD- R/RW, DVD-R/RW/RDL
Region number	1
Frequency response	5 Hz to 44 000 Hz (with DVD, at sampling frequency 96 kHz)
Signal-to-noise ratio	96 dB (1 kHz) (IHF-A network) (RCA level)
(AVH-X7500BT/AVH-X6500DVD)	
Signal-to-noise ratio	91 dB (1 kHz) (IHF-A network) (RCA level)
Output level:	
Video	1.0 Vp-p/75 Ω (±0.2 V)
Number of channels	2 (stereo)
MP3 decoding format	MPEG-1 & 2 Audio Layer 3
WMA decoding format	Ver. 7, 7.1, 8, 9, 10, 11, 12 (2 ch audio) (Windows Media Player)
AAC decoding format	MPEG-4 AAC (iTunes encoded only) (.m4a) (Ver. 10.6 and earlier)
DivX decoding format	Home Theater Ver. 3, 4, 5, 2, 6 (Except ultra and HD) (.avi, .divx)
MPEG video decoding format	MPEG1, MPEG2, MPEG4
USB	
USB standard specification	USB 1.1, USB 2.0 full speed USB 2.0 high speed (For audio files)
Maximum current supply	1.0 A
USB Class	MSC (Mass Storage Class)
File system	FAT16, FAT32
MP3 decoding format	MPEG-1 & 2 Audio Layer 3

Additional information

WMA decoding format	Ver. 7, 7.1, 8, 9, 10, 11, 12 (2 ch audio) (Windows Media Player)
AAC decoding format	MPEG-4 AAC (iTunes encoded only) (Ver. 10.6 and earlier)
WAV:	
WAV signal format	Linear PCM, MS ADPCM (.wav)
Sampling Frequency	Linear PCM:16 kHz, 22.05 kHz, 24 kHz, 32 kHz, 44.1 kHz, 48 kHz MS ADPCM:22.05 kHz, 44.1 kHz

FM tuner

Frequency range	87.9 MHz to 107.9 MHz
Usable sensitivity	9 dBf (0.8 μV/75 Ω mono, S/N: 30 dB)
Signal-to-noise ratio	72 dB (IHF-A network)

AM tuner

Frequency range	530 kHz to 1 710 kHz (10 kHz)
Usable sensitivity	25 μV (S/N: 20 dB)
Signal-to-noise ratio	62 dB (IHF-A network)

Bluetooth

Version	Bluetooth 3.0 certified
Output power	+4 dBm Maximum (Power class 2)

CEA2006 Specifications



Power output	14 W RMS × 4 Channels (4 Ω and ≤ 1% THD+N)
S/N ratio	91 dBA (reference: 1 W into 4 Ω)

Note

Specifications and the design are subject to modifications without notice.

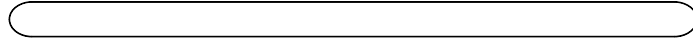
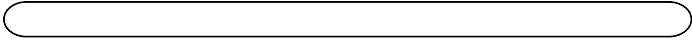

Table des matières

01 Précautions

RÈGLES DE PROTECTION
IMPORTANTES 64

Pour une conduite en toute sécurité 64
Pour éviter l'épuisement de la
batterie 65

02 Avant de commencer

La protection de votre ouïe est entre vos
mains 65

Quelques mots sur cet appareil 65
Numéros de région des disques DVD
vidéo 66

Quelques mots sur ce mode d'emploi 66
Service après-vente des produits

Pioneer 66

Visitez notre site Web 66

Protection de l'appareil contre le vol 66

Utilisation et entretien de la
télécommande 67

Mode de démonstration 67

03 Description de l'appareil

Appareil central 68

Afficheur d'accueil 68

Mise en/hors service de la source 69

Choix d'une source 69

Réglage du volume 69

Télécommande 69

04 Opérations communes

Utilisation standard des éléments de menu/
listes 70

Utilisation de l'icône de défilement et de la
barre de lecture 70

Activation des touches du clavier
tactile 71

Utilisation de la vue arrière 71

Utilisation du moniteur arrière 71

Utilisation du correcteur de son 71

Changer le mode écran large 71

05 Opérations de base

Ouverture et fermeture du panneau
LCD 72

Réglage de la position de glissement du
panneau LCD 72

Réglage de l'angle du panneau LCD 72

Éjection d'un disque 73

Réglage de l'horloge 73

06 Syntoniseur

Utilisation du syntoniseur 73

Mise en mémoire et rappel des
stations 73

Mise en mémoire des stations les plus
fortes 74

Accord sur les signaux puissants 74

Utilisation de l'étiquetage iTunes 74

07 Disque (CD/DVD)

Présentation de l'utilisation vidéo 75

Utilisation de la lecture audio 76

Changement de type de fichier média 76

Utilisation du menu DVD 77

Lecture aléatoire (shuffle) 77

Répétition de la lecture 77

Recherche de la partie que vous souhaitez
lire 77

Choix de la sortie audio 77

Lecture PBC 78

Choix des plages à partir de la liste des titres
de pages 78

Choix des fichiers à partir de la liste des
noms de fichiers 78

Lecture du contenu VOD d'un DivX® 78

08 iPod

Contrôle de l'iPod 79

Utilisation des images de vidéos 79

Utilisation de la lecture audio 79

Utilisation de la fonction iPod de cet
appareil sur votre iPod 80

Lecture aléatoire 80

Répétition de la lecture 80

Table des matières

Lecture de vidéos à partir de votre
iPod 80

Recherche d'une vidéo/musique sur
l'iPod 81

Modification de la vitesse d'un livre
audio 81

Affichage de listes liées à la plage musicale
en cours de lecture (recherche de
liaison) 81

09 AppRadio Mode

Utilisation de AppRadio Mode 82

Démarrage de la procédure 82

Réglage du clavier 82

Réglage du mixage audio de
l'application 83

10 USB

Utilisation de la lecture audio 83

Mode de navigation Musique 84

Lecture aléatoire (shuffle) 84

Répétition de la lecture 84

Choix des fichiers à partir de la liste des
noms de fichiers 84

Affichage de listes liées à la plage musicale
en cours de lecture (recherche de
liaison) 84

11 Audio Bluetooth

Utilisation de la lecture audio 85

Réglage de l'audio Bluetooth 85

Lecture aléatoire (shuffle) 85

Répétition de la lecture 85

12 Utilisation de MIXTRAX

Utilisation de MIXTRAX 86

Utilisation de MIXTRAX EZ 86

Exécution de MIXTRAX EZ 86

Réglage du mode MIXTRAX 86

Réglage de l'effet 86

13 Lecture en continu de Pandora®

Utilisation de Pandora 87

Sélection et lecture de stations de radio
Pandora®/aléatoire 88

14 Téléphone Bluetooth

Utilisation du téléphone Bluetooth 88

Appel d'un numéro de l'annuaire 89

Sélection d'un numéro à l'aide du mode de
recherche par ordre alphabétique 89

Inversion des noms dans l'annuaire 90

Utilisation des listes des appels reçus,
manqués et composés 90

Réglage de la réponse automatique 90

Réglage du volume d'écoute du
destinataire 90

Mise en service ou hors service de la
sonnerie 90

Utilisation des listes de présélection des
numéros d'appel 90

Exécution d'un appel par saisie d'un
numéro de téléphone 90

Réglage du mode privé 91

Contrôle vocal 91

15 Réglages

Utilisation des menus 91

16 Réglages sonores

Utilisation du réglage de l'équilibre avant-
arrière/droite-gauche 92

Réglage de l'équilibre sonore 92

Utilisation de l'égaliseur 92

Utilisation de l'égalisateur
automatique 92

Utilisation du sonic center control 92

Réglage de la correction
physiologique 93

Utilisation de la sortie haut-parleur
d'extrêmes graves 93

Accentuation des graves 93

Utilisation du filtre passe-haut 93

Ajustement des niveaux des sources 93

17 Configuration du lecteur vidéo

Choix de la langue des sous-titres 94

Table des matières

Choix de la langue audio	94
Choix de la langue des menus	94
Réglage de l'affichage des DVD sous plusieurs angles	94
Définition du ratio d'aspect	94
Réglage du verrouillage parental	95
Paramétrage du fichier de sous-titres DivX	95
Affichage de votre code d'enregistrement VOD DivX®	95
Lecture automatique des DVD	96
18 Réglages système	
Mise en service ou hors service de l'entrée auxiliaire	96
Réglage de l'entrée AV	96
Réglage de l'entrée RGB	96
Réglage du mode de connexion Pandora	96
Réglage du mixage audio de l'application	96
Réglage du mode MIXTRAX	96
Modification des réglages de l'image	97
Sélection de la langue du système	97
Réglage du mode démonstration	97
Mise en service ou hors service de la coupure/atténuation du son	97
Réglage de la sortie arrière et du contrôleur de haut-parleur d'extrêmes graves	98
Utilisation du clavier	98
Réglage du défilement permanent	98
Réglage de l'audio Bluetooth	98
Effacement de la mémoire Bluetooth	98
Mise à jour du logiciel de connexion Bluetooth	98
Affichage de la version du système Bluetooth	98
Réglage de la fonction d'ouverture automatique	99
Réglage de la caméra de vue arrière (caméra de recul)	99
EQ auto (égalisation automatique)	99
Réglage du signal vidéo	100

19 Menu Favori	
Utilisation du menu Favori	101
20 Menu de connexion Bluetooth	
Utilisation du menu de connexion Bluetooth	101
21 Menu de thème	
Choix de la couleur de l'éclairage	102
Choix de la couleur OSD (affichage à l'écran)	102
Choix de l'affichage d'arrière-plan	102
22 Autres fonctions	
Réglage des positions de réponse des claviers tactiles (calibrage du clavier tactile)	103
Utilisation d'une source AUX	103
Réinitialisation du microprocesseur	103
23 Connexion	
Connexion du cordon d'alimentation	105
Lors de la connexion à un amplificateur de puissance vendu séparément	106
Lors de la connexion du composant vidéo externe et de l'écran	106
Lors de la connexion à une caméra de vue arrière	107
iPod avec connecteur Lightning	107
iPod avec connecteur 30 broches	108
24 Installation	
Montage avant/arrière DIN	108
Installation du microphone	109
Informations complémentaires	
Dépannage	110
Messages d'erreur	112
Signification des messages d'erreur du réglage EQ auto	116
Signification des messages	116
Liste des indicateurs	116
Conseils sur la manipulation	117

Table des matières

Formats audio compatibles (USB)	119
Formats audio compressés compatibles (disque, USB)	119
Compatibilité iPod	120
Séquence des fichiers audio	120
Utilisation correcte de l'afficheur	121
Profils Bluetooth	121
Licence, Avis de non-responsabilité de garantie et Limites de responsabilité	122
Tableau des codes de langue pour les DVD	124
Caractéristiques techniques	125

Précautions

Nous vous remercions d'avoir acheté cet appareil PIONEER.

Pour garantir une utilisation correcte, lisez bien ce mode d'emploi avant d'utiliser cet appareil. Il est particulièrement important que vous lisiez et respectiez les indications **ATTENTION** et **PRÉCAUTION** de ce mode d'emploi. *Conservez-le dans un endroit sûr et facilement accessible pour toute consultation ultérieure.*

RÈGLES DE PROTECTION IMPORTANTES

Veuillez lire toutes les instructions concernant votre écran et les conserver pour référence ultérieure.

- 1 **N'installez pas l'écran là où il peut (i) gêner la vision du conducteur, (ii) dégrader le fonctionnement de systèmes d'utilisation ou les dispositifs de sécurité du véhicule, incluant les airbags, les commandes du signal de détresse, ou (iii) dégrader la capacité du conducteur à utiliser le véhicule en sécurité.**
- 2 **N'utilisez pas cet écran si cela peut détourner votre attention de la conduite du véhicule en toute sécurité. Observez toujours des règles de conduite sûre et respectez toutes les réglementations existantes du code de la route. Si l'utilisation du système ou la lecture de l'écran vous posent des difficultés, garez votre véhicule dans un endroit sûr et effectuez les réglages nécessaires.**
- 3 **N'oubliez pas de toujours mettre votre ceinture de sécurité lorsque vous conduisez votre véhicule. Si vous avez un accident, vos blessures peuvent être considérablement plus graves si votre ceinture n'est pas bouclée correctement.**
- 4 **N'utilisez jamais des écouteurs en conduisant.**

- 5 **Pour renforcer la sécurité, certaines fonctions sont désactivées si le frein de parking n'est pas serré et si le véhicule n'est pas à l'arrêt.**
- 6 **Ne réglez jamais le volume de votre écran à un niveau tel que vous ne puissiez pas entendre la circulation extérieure et les véhicules de secours.**

ATTENTION

N'essayez pas d'installer cet appareil ou d'en faire l'entretien vous-même. L'installation ou l'entretien de cet appareil par des personnes sans formation et sans expérience en équipement électronique et en accessoires automobiles peut être dangereux et vous exposer à des risques d'électrocution ou à d'autres dangers.

Pour une conduite en toute sécurité

ATTENTION

- **LE FIL VERT CLAIR DU CONNECTEUR D'ALIMENTATION EST PRÉVU POUR DÉTECTER L'ÉTAT STATIONNÉ ET DOIT ÊTRE CONNECTÉ À L'ALIMENTATION DU COMMUTEUR DU FREIN DE PARKING. UNE MAUVAISE CONNEXION OU UNE UTILISATION INCORRECTE DU FIL PEUT VIOLER LA LOI APPLICABLE ET SE TRADUIRE PAR DES DOMMAGES CORPORELS OU MATÉRIELS GRAVES.**
- Pour éviter les risques de dommages matériels ou corporels et une violation éventuelle des lois applicables, cet appareil ne doit pas être utilisé avec un écran vidéo visible par le conducteur.
- Pour éviter le risque d'accident et une violation potentielle des lois applicables, l'écran du siège avant ne doit en aucun cas être regardé pendant la conduite du véhicule.

Précautions

- Dans certains états ou pays, il peut être illégal même pour des personnes autres que le conducteur de regarder des images sur un écran à l'intérieur d'un véhicule. Quand cette réglementation est applicable, elle doit être respectée, et les fonctions vidéo de cet appareil ne doivent pas être utilisées.

Si vous essayez de regarder une image vidéo pendant que vous conduisez, l'avertissement **"Regarder la vidéo à l'avant en roulant est interdit"** s'affiche sur l'écran avant. Pour regarder une image vidéo sur l'écran avant, garez votre voiture dans un endroit sûr et serrez le frein de parking.

Verrouillage par le frein de parking

L'utilisation pendant la conduite de certaines des fonctions offertes par cet appareil (visualisation d'une vidéo ou l'utilisation de certaines touches du clavier tactile) peut être dangereuse et/ou illégale. Pour empêcher l'utilisation de ces fonctions quand le véhicule est en mouvement, il existe un système de blocage qui détecte la position serrée du frein de parking. Si vous essayez d'utiliser les fonctions mentionnées ci-dessus pendant que vous conduisez, elles seront désactivées jusqu'à ce que vous arrêtiez le véhicule dans un endroit sûr, et (1) serriez le frein de parking, (2) le desserriez, puis (3) le serriez à nouveau. Maintenez la pédale de frein enfoncée avant de relâcher le frein de parking.

Lors de l'utilisation d'un écran connecté à la sortie moniteur arrière

La sortie moniteur arrière de cet appareil (**V OUT**) est utilisée pour connecter un écran arrière qui permet aux passagers assis à l'arrière de regarder des vidéos.

ATTENTION

NE JAMAIS installer l'écran arrière dans un emplacement où le conducteur peut regarder des vidéos pendant qu'il conduit.

Quand vous utilisez la caméra de vue arrière

Avec une caméra de vue arrière optionnelle, cet appareil peut être utilisé pour vous aider à garder un œil sur une remorque ou faire une marche arrière dans un emplacement de parking étroit.

ATTENTION

- **L'IMAGE À L'ÉCRAN PEUT APPARAÎTRE INVERSÉE.**
- **UTILISEZ CETTE ENTRÉE SEULEMENT POUR UNE CAMÉRA DE VUE ARRIÈRE DONNANT UNE IMAGE INVERSÉE OU MIROIR. TOUTE AUTRE UTILISATION PEUT PROVOQUER DES BLESSURES OU DES DOMMAGES.**

PRÉCAUTION

- La fonction caméra de vue arrière doit être utilisée comme une aide pour avoir un œil sur une remorque ou lors d'une marche arrière. Ne l'utilisez pas à des fins de divertissement.
- Veuillez noter que les bords des images de la caméra de vue arrière peuvent différer légèrement selon que des images plein écran sont affichées pendant une marche arrière, ou que ces images sont utilisées pour surveiller l'arrière quand le véhicule est en marche avant.

Avant de commencer

Pour éviter l'épuisement de la batterie

Laissez tourner le moteur du véhicule lorsque vous utilisez cet appareil pour éviter de décharger la batterie.

- Quand cet appareil n'est plus alimenté, notamment lors d'un remplacement de la batterie de la voiture, le microprocesseur de l'appareil revient à sa condition initiale. Nous vous recommandons de noter les données de réglage audio.



ATTENTION

N'utilisez pas cet appareil avec des véhicules qui ne possèdent pas de position ACC.

Avant de commencer

ID FCC : AJDK062
 MODÈLE N° : AVH-X7500BT
 IC : 775E-K062

Le présent appareil est conforme aux la partie 15 des règles de la FCC et CNR d'Industrie Canada applicables aux appareils radio exempts de licence. L'exploitation est autorisée aux deux conditions suivantes: (1) l'appareil ne doit pas produire de brouillage, et (2) l'utilisateur de l'appareil doit accepter tout brouillage radioélectrique subi, même si le brouillage est susceptible d'en compromettre le fonctionnement.

L'antenne Bluetooth ne peut pas être supprimée (ou remplacée) par l'utilisateur. Cet équipement est conforme aux limites d'exposition aux rayonnements énoncées pour un environnement non contrôlé et respecte les règles des radioélectriques (RF) de la FCC lignes directrices d'exposition dans le Supplément C à OET65 et d'exposition aux fréquences radioélectriques (RF) CNR-102 de l'IC. Cet équipement émet une énergie RF très faible qui est considérée conforme sans évaluation de l'exposition maximale autorisée. Cependant, cet équipement doit être installé et utilisé en gardant une distance de 20 cm ou plus entre le dispositif rayonnant et le corps (à l'exception des extrémités : mains, poignets, pieds et chevilles).

effet s'adapter à des volumes supérieurs, et ce qui vous semble un « niveau de confort normal » pourrait au contraire être excessif et contribuer à endommager votre ouïe de façon permanente. Le réglage de votre matériel à un volume sécuritaire AVANT que votre ouïe s'adapte vous permettra de mieux vous protéger.

CHOISISSEZ UN VOLUME SÉCURITAIRE :

- Réglez d'abord le volume à un niveau inférieur.
- Montez progressivement le volume jusqu'à un niveau d'écoute confortable ; le son doit être clair et exempt de distorsions.
- Une fois que le son est à un niveau confortable, ne touchez plus au bouton du volume.

N'OUBLIEZ PAS DE RESPECTER LES DIRECTIVES SUIVANTES :

- Lorsque vous montez le volume, assurez-vous de pouvoir quand même entendre ce qui se passe autour de vous.
- Faites très attention ou cessez temporairement l'utilisation dans les situations pouvant s'avérer dangereuses.
- N'utilisez pas des écouteurs ou un casque d'écoute lorsque vous opérez un véhicule motorisé ; une telle utilisation peut créer des dangers sur la route et est illégale à de nombreux endroits.

La protection de votre ouïe est entre vos mains

Pour assurer le rendement optimal de votre matériel et – plus important encore – la protection de votre ouïe, réglez le volume à un niveau raisonnable. Pour ne pas altérer votre sens de la perception, le son doit être clair mais ne produire aucun vacarme et être exempt de toute distorsion. Votre ouïe peut vous jouer des tours. Avec le temps, votre système auditif peut en

Quelques mots sur cet appareil

Les fréquences du syntoniseur de cet appareil sont attribuées pour une utilisation en Amérique du Nord. Son utilisation dans d'autres régions peut se traduire par une réception de mauvaise qualité.

Avant de commencer

PRÉCAUTION

Ce produit est classifié comme produit laser de classe 1 selon la norme IEC 60825-1:2007 "Sécurité des appareils à laser" et contient un module laser de classe 1M. Pour assurer une sécurité permanente, n'enlevez aucun couvercle et n'essayez pas d'accéder à l'intérieur du produit. Faites effectuer l'entretien par du personnel qualifié.

APPAREIL À LASER DE CLASSE 1

ATTENTION—ÉMISSIONS DE RADIATIONS LASER VISIBLES ET INVISIBLES DE CLASSE 1M SI OUVERT. NE PAS OBSERVER DIRECTEMENT AVEC DES INSTRUMENTS OPTIQUES.

⚠ PRÉCAUTION

- Ne laissez pas cet appareil entrer en contact avec des liquides. Cela pourrait provoquer une électrocution. Tout contact avec des liquides pourrait également provoquer des dommages, de la fumée et une surchauffe de l'appareil.
- Conservez ce mode d'emploi à portée de main pour référence ultérieure.
- Maintenez le niveau d'écoute à une valeur telle que vous puissiez entendre les sons provenant de l'extérieur.
- Évitez tout contact avec l'humidité.
- Si la batterie est débranchée ou déchargée, le contenu de la mémoire sera effacé.

Numéros de région des disques DVD vidéo

Seuls les disques DVD vidéo qui ont des numéros de région compatibles peuvent être lus sur ce lecteur. Vous trouverez le numéro de région du lecteur sur le fond de l'appareil et dans ce mode d'emploi (reportez-vous à la page 125, *Caractéristiques techniques*).

Quelques mots sur ce mode d'emploi

- Cet appareil possède des fonctions sophistiquées permettant d'assurer une réception et un fonctionnement de haute qualité. Toutes ces fonctions ont été conçues pour en faciliter au maximum l'utilisation, mais un grand nombre d'entre elles ne sont pas auto-explicatives. Ce mode d'emploi vous aidera à profiter pleinement du potentiel de cet appareil et à maximiser votre plaisir d'écoute.
- Ce manuel utilise des illustrations d'écrans réels pour décrire les opérations. Cependant, en fonction du modèle utilisé, les écrans de certains appareils ne correspondent pas aux illustrations présentées dans ce manuel.
- Dans les instructions suivantes, les cartes mémoires USB et les lecteurs audio USB sont collectivement appelés « périphériques de stockage USB ».
- Dans ce mode d'emploi, iPod et iPhone sont désignés par le terme "iPod".

Avant de commencer

Service après-vente des produits Pioneer

Veillez contacter le revendeur ou le distributeur auprès duquel vous avez acheté cet appareil pour le service après-vente (y compris les conditions de garantie) ou pour toute autre information. Dans le cas où les informations nécessaires ne sont pas disponibles, veuillez contacter les sociétés indiquées ci-dessous : N'expédiez pas l'appareil pour réparation à l'une des adresses figurant ci-dessous sans avoir pris contact au préalable.

États-Unis

Pioneer Electronics (USA) Inc.
CUSTOMER SUPPORT DIVISION
P.O. Box 1760
Long Beach, CA 90801-1760
800-421-1404

CANADA

Pioneer Électroniques du Canada, Inc.
DÉPARTEMENT DE SERVICE AUX CONSOM-
MATEURS
340 Ferrier Street
Unit 2
Markham, Ontario L3R 2Z5, Canada
1-877-283-5901
905-479-4411

Pour connaître les conditions de garantie, reportez-vous au document Garantie limitée qui accompagne cet appareil.

Visitez notre site Web

Rendez-nous visite sur le site suivant :
<http://www.pioneerelectronics.com>
au Canada

<http://www.pioneerelectronics.ca>

- 1 Enregistrez votre produit. Nous conserverons les détails de votre achat dans nos fichiers pour vous aider à faire référence à ces informations pour une déclaration d'assurance en cas de perte ou de vol.
- 2 Recevez les mises à jour sur les derniers produits et les technologies les plus récentes.
- 3 Téléchargez les modes d'emploi, commandez les catalogues des produits, recherchez de nouveaux produits, et bien plus.
- 4 Vos retours d'informations sont importants pour garantir nos efforts continus en matière de conception et de fabrication optimales de produits répondant aux attentes des clients.

Protection de l'appareil contre le vol

La face avant peut être retirée pour décourager les vols.

🔑 Important

- Manipulez la face avant avec précaution lorsque vous l'enlevez ou la remonte.
- Évitez de heurter la face avant.
- Conservez la face avant à l'abri des températures élevées et de la lumière directe du soleil.
- Si la face avant a été enlevée, remettez-la sur l'appareil avant de démarrer votre véhicule.
- Pour éviter d'endommager le périphérique ou l'intérieur du véhicule, retirez tous les câbles et périphériques connectés à la face avant, avant d'enlever cette dernière.

Avant de commencer

Retrait de la face avant

- Saisissez la face avant en appuyant sur le haut et le bas du côté droit et retirez-la.

Veillez à ne pas appuyer trop fort quand vous saisissez la face avant, à ne pas la faire tomber et à la protéger de tout contact avec l'eau ou d'autres fluides pour éviter tout dommage permanent.

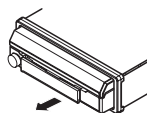

Remontage de la face avant

- 1 Faites glisser la face avant vers la gauche.

La face avant et l'appareil central sont connectés sur le côté gauche. Assurez-vous que la face avant soit correctement connectée à l'appareil central.

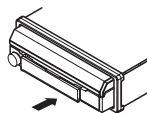

- 2 Appuyez sur le côté droit de la face avant jusqu'à ce qu'elle soit bien en place.

- Si vous ne pouvez pas monter la face avant sur l'appareil central, réessayez. Forcer la face avant en position risque de l'endommager.

Utilisation et entretien de la télécommande

Installation de la pile

Sortez le porte-pile en le faisant glisser par l'arrière de la télécommande et insérez la pile en respectant les polarités (+) et (-).

- Lors de la première utilisation, retirez le film qui dépasse du porte-pile.

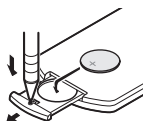

⚠ ATTENTION

- Conservez la pile hors de portée des enfants. Au cas où la pile serait avalée, consultez immédiatement un médecin.
- Les piles ne doivent pas être exposées à des températures élevées telles que la lumière directe du soleil, des flammes ou toute autre source de chaleur similaire.

⚠ PRÉCAUTION

- Utilisez une pile au lithium **CR2025 (3 V)**.
- Retirez la pile si la télécommande n'est pas utilisée pendant un mois ou plus.
- Remplacer la pile de manière incorrecte peut créer un risque d'explosion. Remplacez la pile uniquement par une pile identique ou de type équivalent.
- Ne manipulez pas la pile avec un outil métallique.
- Ne conservez pas la pile avec des objets métalliques.
- Si la pile fuit, nettoyez soigneusement la télécommande, puis insérez une pile neuve.

Avant de commencer

- Lors de la mise au rebut des piles usagées, respectez les règlements nationaux ou les instructions locales en vigueur dans le pays ou la région en matière de conservation ou de protection de l'environnement.

Utilisation de la télécommande

Pointez la télécommande dans la direction de la face avant de l'appareil à télécommander.

- La télécommande peut ne pas fonctionner correctement à la lumière directe du soleil.

🔔 Important

- Ne laissez pas la télécommande exposée à des températures élevées ou à la lumière directe du soleil.
- Ne laissez pas la télécommande tomber sur le plancher, où elle pourrait gêner le bon fonctionnement de la pédale de frein ou d'accélérateur.

Mode de démonstration

La démonstration des fonctions démarre automatiquement lorsque vous sélectionnez **Off** pour la source alors que le contact d'allumage est en position ACC ou ON. Pour annuler la démonstration des fonctions, appuyez de façon prolongée sur **MUTE**. Appuyez à nouveau de façon prolongée sur la touche **MUTE** pour redémarrer. Utiliser la démonstration des fonctions lorsque le moteur du véhicule est coupé peut décharger la batterie.

🔔 Important

Le fil rouge (ACC) de cet appareil doit être connecté à la fonction de mise en/hors service. Ne pas le faire peut entraîner le déchargement de la batterie.

Description de l'appareil

Appareil central

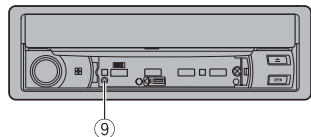
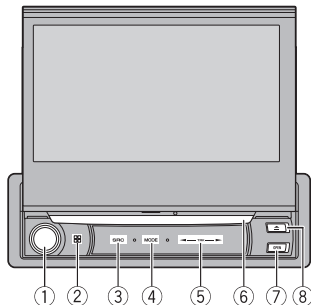
① **VOLUME/MUTE**

Tournez **VOLUME** pour régler le volume. Appuyez sur cette touche pour couper le son. Appuyez à nouveau pour réactiver le son.

② **Touche accueil**

Affichage de l'écran d'accueil. L'affichage revient à l'écran de lancement lorsqu'une application tierce est utilisée avec **AppRadio Mode**. Double-cliquez sur l'icône sur l'écran de lancement pour revenir à l'affichage de l'afficheur d'accueil.

③ **SRC/OFF**④ **MODE**

Mise hors service de l'écran d'information.

⑤ **◀/▶ (TRK)**⑥ **Fente de chargement des disques**⑦ **OPEN/CLOSE**⑧ **▲ (éjection)**⑨ **RESET**

Pour les détails, reportez-vous à la page 103, *Réinitialisation du microprocesseur.*

⚠ PRÉCAUTION

N'utilisez pas de produits non autorisés.

Remarques

- Lorsqu'un iPhone est connecté, appuyez de façon prolongée sur la touche accueil pour activer la commande vocale.
- Quand le système de navigation est connecté, appuyez sur **MODE** pour afficher l'écran de navigation. Maintenez la pression sur **MODE** pour désactiver l'affichage. Appuyez de nouveau sur **MODE** pour activer l'affichage.
- Pour plus de détails sur le fonctionnement du système de navigation à partir de cette unité, consultez le mode d'emploi approprié.
- Lorsqu'un iPhone exécutant une application qui prend en charge **AppRadio Mode** est connecté, appuyez sur **MODE** pour basculer sur l'écran des applications. Vous pouvez utiliser l'application en touchant l'écran.
- Pour plus de détails sur la connexion d'un iPod ou d'un périphérique de stockage USB à cet appareil, reportez-vous à la page 108, *Lors de la connexion avec le câble CD-IU201V en option.*

Description de l'appareil

Afficheur d'accueil

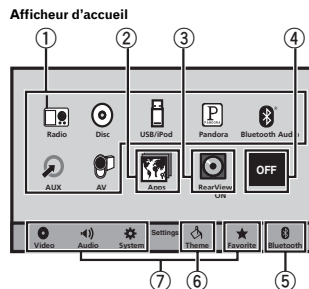

Affichage de la source hors service

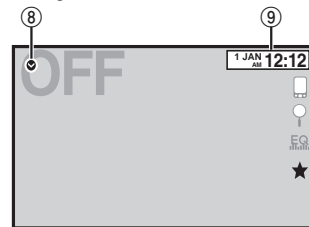

Affichage de la source en service

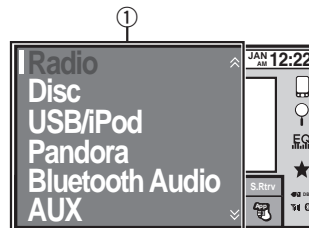
① **Icône de la source**

Sélection d'une source préférée. Lorsque l'icône de la source n'est pas affichée, elle peut être affichée en appuyant sur la touche d'accueil ou en touchant .

② **Touche Apps**

Basculer sur **AppRadio Mode**.

③ **Touche de la vue arrière**

Affichage de l'image de la vue arrière. Pour les détails, reportez-vous à la page 71, *Utilisation de la vue arrière.*

④ **Source off touche**

Mise hors service de la source.

⑤ **Bluetooth touche**

Affichage du menu de connexion Bluetooth.

⑥ **thème touche**

Affichage du menu **thème**.

⑦ **Icône du menu**

Affichage du menu.

⑧ **Source touche**

Affichage du menu source.

⑨ **Clock touche**

Passage à l'écran de réglage de l'horloge.

Description de l'appareil

Mise en/hors service de la source

Mise sous tension de la source à l'aide des touches

- Appuyez sur **SRC/OFF** pour mettre la source en service.

Mise hors tension de la source à l'aide des touches

- Maintenez la pression sur **SRC/OFF** jusqu'à ce que la source soit mise hors service.

Choix d'une source

Modes sources disponibles

- Radio** – Syntoniseur radio
- Disc** – Lecteur de DVD et CD intégré
- USB/iPod** – USB/iPod
- Pandora** – Radio Pandora® sur Internet
- Bluetooth Audio** – Audio Bluetooth intégré (Fonction de AVH-X7500BT)
- AUX** – AUX
- AV** – Entrée AV

Choix d'une source

- Utilisation de la touche **SRC/OFF**
 - Appuyez sur **SRC/OFF**
- Utilisation des touches du clavier tactile de l'afficheur d'accueil
 - Touchez l'icône de la source, puis touchez le nom de la source souhaitée.
 - Quand l'icône de la source n'est pas affichée, vous pouvez l'afficher en touchant l'écran.
 - Pendant que vous utilisez le menu, vous ne pouvez pas sélectionner une source en touchant son icône.

Remarque

L'icône **USB/iPod** change comme suit :

- USB** est affiché quand un périphérique de stockage USB est connecté à l'entrée USB.
- iPod** est affiché quand un iPod est connecté à l'entrée USB.
- USB/iPod** est affiché quand aucun appareil n'est connecté.
- iPod** n'est pas affiché lorsque **Entrée RVB** est réglé sur **iPhone (VGA adapter)**. Reportez-vous à la page 96, *Règlage de l'entrée RGB*.

Réglage du volume

- Tournez **VOLUME** pour régler le volume.

Description de l'appareil

Télécommande

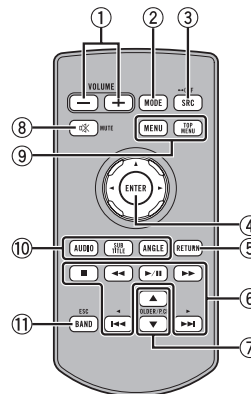

- +/- (VOLUME)**
- MODE**
Mise hors service de l'écran d'information.
- SRC/OFF**
Reportez-vous à la page 68, **Source off touché**.
- Sélecteur multidirectionnel**
Permet de sélectionner un menu dans le menu DVD.
- RETURN**
Appuyez sur cette touche pour afficher le menu PBC (contrôle de la lecture) pendant la lecture PBC.
- ▶/II**
Appuyez sur cette touche pour mettre en pause ou reprendre la lecture.



Appuyez sur cette touche pour effectuer un retour rapide.

Appuyez sur cette touche pour changer la vitesse du retour rapide.



Appuyez sur cette touche pour effectuer une avance rapide.

Appuyez sur cette touche pour changer la vitesse de l'avance rapide.



Appuyez sur cette touche pour revenir à la plage précédente (au chapitre précédent).



Appuyez sur cette touche pour aller à la plage suivante (au chapitre suivant).



Appuyez sur cette touche pour arrêter la lecture.

Si vous reprenez la lecture, cette dernière reprend là où vous l'aviez arrêtée. Touchez de nouveau la touche pour arrêter totalement la lecture.

7 FOLDER/P.CH

Appuyez sur cette touche pour choisir le disque ou dossier suivant ou précédent. Appuyez pour rappeler les fréquences des stations de radio attribuées aux touches de présélection des canaux.

8 MUTE

Appuyez sur cette touche pour couper le son. Appuyez à nouveau pour réactiver le son.

9 MENU

Appuyez sur cette touche pour afficher le menu DVD pendant la lecture d'un DVD. **TOP MENU**
Appuyez sur cette touche pour revenir au menu principal pendant la lecture d'un DVD.

Description de l'appareil

⑩ AUDIO

Appuyez sur cette touche pour changer la langue audio pendant la lecture d'un DVD. Appuyez pour changer de sortie audio pour les DivX/MPEG-4.

SUBTITLE

Appuyez sur cette touche pour changer la langue des sous-titres pendant la lecture d'un DVD/DivX/fichier MPEG-4.

ANGLE

Appuyez sur cette touche pour changer l'angle de vue pendant la lecture d'un DVD.

⑪ BAND/ESC

Appuyez sur cette touche pour choisir la bande du syntoniseur quand le syntoniseur est sélectionné comme source. Utilisée aussi pour annuler le mode commande des fonctions.

Appuyez sur cette touche pour basculer d'un mode à l'autre lors de la lecture des types de données suivants :

- Disque
Audio compressé et données audio (CD-DA) tels que les disques CD-EXTRA et MIXED-MODE
- Périphérique de stockage USB
Données audio

Opérations communes

Utilisation standard des éléments de menu/listes



(Fonction de AVH-X7500BT)
Ouverture du menu du téléphone Bluetooth.

Pour les détails, reportez-vous à la page 88, *Téléphone Bluetooth*.



Affichage du menu de listes.
Exécution de la fonction de recherche.



Affichage du réglage EQ (menu des fonctions audio).



Affichage du menu Favori.



②

① Icône de défilement

Apparaît lorsque des éléments sélectionnables sont masqués.

② Barre de lecture

Apparaît lorsque les éléments ne peuvent pas être affichés sur une seule page.

Utilisation de l'icône de défilement et de la barre de lecture

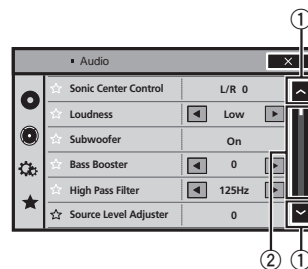

①

②

Affichage des éléments masqués

① Touchez l'icône de défilement ou faites glisser la barre de lecture pour afficher tout élément caché.

- Vous pouvez également faire glisser la liste pour afficher tout élément caché.

Spécification du point de lecture

① Faites glisser la barre de lecture à l'écran. (Non disponible quand la barre de lecture est grisée.)

Opérations communes

Activation des touches du clavier tactile

Touches du clavier tactile

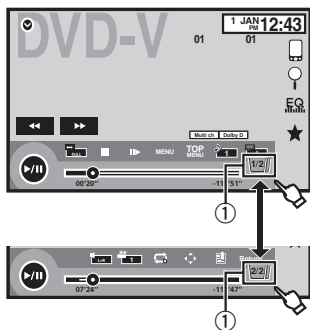

① Touche d'onglet

Basculer sur les touches du clavier tactile à l'écran.

Utilisation de la vue arrière

Une caméra de vue arrière, vendue séparément, est nécessaire pour utiliser le mode vue arrière. Les fonctions ci-dessous sont disponibles.

- Caméra de vue arrière

Cet appareil peut être configuré pour afficher automatiquement l'image de la vue arrière lorsque vous placez le levier de vitesse en position **MARCHE ARRIÈRE (R)**.

- Caméra pour le mode vue arrière

Vous pouvez activer la vue arrière à l'écran à tout moment.

Pour activer le mode vue arrière, la caméra de vue arrière peut être réglée sur n'importe quel réglage mais ne doit surtout pas être éteinte.

Pour des détails sur les réglages, reportez-vous à la page 99, *Réglage de la caméra de vue arrière (caméra de recul)*.

Utilisation de la touche de la vue arrière pour afficher la vue arrière

Affichage de l'image de la vue arrière via la mise en service de l'image de la vue arrière.

Lorsque l'image de la vue arrière s'affiche, vous pouvez basculer sur l'affichage de la source en touchant l'écran. Vous pouvez alors temporairement effectuer des opérations à partir de l'affichage de la source à ce stade. Si vous n'effectuez aucune opération pendant quelques secondes, l'écran revient à l'image de la vue arrière.

Pour mettre l'image de la vue arrière hors service, appuyez sur la touche accueil pour revenir à l'écran d'accueil, puis appuyez à nouveau sur cette touche.



Utilisation du moniteur arrière

La connexion d'un moniteur arrière (vendu séparément) à cet appareil permet d'afficher des images et des vidéos à partir des sièges arrière.

Remarques

- Vous ne pouvez pas utiliser les touches du clavier tactile ni les écrans d'opérations à partir du moniteur arrière.
- Les images et vidéos continuent d'être affichées que le véhicule soit en mouvement ou arrêté.

Opérations communes

Utilisation du correcteur de son

S.Trivr

Améliore automatiquement l'audio compressé et restaure un son riche.

Hors service — ■ — ■ — ■

- ■ — ■ — ■ est plus efficace que ■ — ■ — ■

Remarques

- Cette fonction est activée pour la lecture des sources répertoriées ci-dessous.
 - CD-DA
 - Fichiers MP3/WMA/AAC/WAV sur des périphériques de stockage USB
 - Fichiers MP3/WMA/AAC sur un support CD
 - iPod
 - Pandora
 Cette fonction n'est pas disponible sur un iPod avec connecteur Lightning ou sur des périphériques Android.
- Le réglage de correction du son est désactivé lorsque la fonction MIXTRAX est utilisée en mode source USB.

Changer le mode écran large



Sélection du format d'écran approprié pour la lecture vidéo.

1 Afficher le mode écran.

2 Touchez le réglage du mode écran large désiré.

Full (plein écran)

L'image 4:3 est agrandie dans la direction horizontale seulement, ce qui aux utilisateurs de bénéficiant d'une image TV 4:3 (image normale) sans en perdre une partie.

Zoom (zoom)

L'image 4:3 est agrandie dans la même proportion verticalement et horizontalement ; idéal pour une image de taille cinéma (image écran large).

Normal (normal)

L'image 4:3 est affichée telle quelle, ce qui ne donne aux utilisateurs aucune sensation de disparité puisque ses proportions sont les mêmes que celles de l'image normale.

Remarques

- Vous ne pouvez pas utiliser cette fonction pendant la conduite.
- Des réglages différents peuvent être enregistrés pour chaque source vidéo.
- Quand une source vidéo est visualisée dans un mode écran large qui ne correspond pas à son ratio d'aspect original, elle peut apparaître différente.
- Rappelez-vous que l'utilisation de la fonction écran large de ce système dans un but commercial ou de présentation publique peut constituer une violation des droits d'auteur protégés par les lois sur le copyright.
- L'image vidéo apparaîtra plus grossière quand elle est visualisée en mode **Zoom**.
- Cette fonction est activée pour la lecture des sources répertoriées ci-dessous.
 - **Disc** : DVD-V, CD Vidéo, DivX, MPEG-1, MPEG-2, MPEG-4
 - **iPod** : Vidéo
 - **AV** : Données A/V
 - **AUX** : Données A/V

Opérations de base

Ouverture et fermeture du panneau LCD

Le panneau LCD s'ouvre ou se ferme automatiquement lorsque le contact est mis ou coupé. Vous pouvez mettre hors service la fonction d'ouverture/de fermeture automatique.

- Ne fermez pas le panneau LCD en forçant avec les mains. Ceci entraînerait un dysfonctionnement.
- La fonction d'ouverture/fermeture automatique gère l'écran comme suit.
 - Quand le contact est coupé alors que le panneau LCD est ouvert, le panneau LCD se ferme au bout de six secondes.
 - Quand le contact est mis à nouveau (ou mis en position ACC), le panneau LCD s'ouvre automatiquement.
 - Retirer ou remonter la face avant fermera ou ouvrira automatiquement le panneau LCD. (Reportez-vous à la page 66, *Protection de l'appareil contre le vol.*)
- Quand le contact est coupé après que le panneau LCD ait été fermé, remettre le contact (ou le placer en position ACC) n'ouvrira pas le panneau LCD. Dans ce cas, appuyez sur **OPEN/CLOSE** pour ouvrir le panneau LCD.
- Quand vous fermez le panneau LCD, vérifiez qu'il se ferme complètement. Si le panneau LCD s'est arrêté au milieu de son mouvement, le laisser ainsi pourrait provoquer des dommages.

 **PRÉCAUTION**

Prenez garde à vos mains et à vos doigts lorsque vous ouvrez, fermez ou réglez le panneau LCD. Faites tout particulièrement attention aux mains et aux doigts des enfants.

- Appuyez sur **OPEN/CLOSE** pour ouvrir le panneau LCD.
 - Appuyez à nouveau sur **OPEN/CLOSE** pour fermer le panneau LCD.

Réglage de la fonction d'ouverture automatique

Pour empêcher que l'afficheur heurte le levier de vitesse d'un véhicule automatique quand il est en position **P** (parking), ou si vous ne voulez pas que l'afficheur s'ouvre/se ferme automatiquement, vous pouvez configurer la fonction d'ouverture automatique en mode manuel.

- 1 Appuyez sur la touche accueil pour passer à l'écran d'accueil.
- 2 Touchez la touche système pour ouvrir le menu système.
- 3 Touchez **Basculement Auto** pour choisir si l'afficheur s'ouvre et se ferme automatiquement ou manuellement.

Chaque fois que vous touchez

Basculement Auto le réglage bascule entre :

- **On** – Le panneau LCD s'ouvre ou se ferme automatiquement lorsque le contact est mis ou coupé.
- **Off** – Vous devez appuyer sur **OPEN/CLOSE** pour ouvrir/fermer le panneau LCD.

Mise du panneau LCD en position horizontale

Quand le panneau LCD gêne le fonctionnement de l'air conditionné en position verticale, il peut être mis temporairement en position horizontale.

- 1 Appuyez de façon prolongée sur **OPEN/CLOSE** pour afficher le menu d'ouverture.

Opérations de base

- 2 Touchez la touche de retournement temporaire pour mettre le panneau LCD temporairement à l'horizontale.



Retourne temporairement le panneau à l'horizontale.

- Pour revenir à la position originale, appuyez de façon prolongée sur **OPEN/CLOSE**.
- Le panneau LCD revient automatiquement à la position originale et émet un bip 10 secondes après l'opération.

Réglage de la position de glissement du panneau LCD

Vous pouvez ajuster la position de glissement du panneau LCD pour le positionner vers l'arrière ou vers l'avant.

- 1 Appuyez de façon prolongée sur **OPEN/CLOSE** pour afficher le menu d'ouverture.
- 2 Touchez la touche de glissement arrière ou avant pour déplacer le panneau LCD d'avant en arrière.



Le panneau LCD glisse vers l'arrière.



Le panneau LCD glisse vers l'avant.

Réglage de l'angle du panneau LCD

 **Important**

- Si vous entendez que le panneau LCD cogne contre la console ou le tableau de bord de votre véhicule, touchez la touche de retournement temporaire dans le menu d'ouverture pour équilibrer temporairement le panneau LCD.
- Pour régler l'angle du panneau LCD, veillez à l'ajuster depuis le menu d'ouverture. Régler le panneau LCD manuellement en forçant peut l'endommager.



- 1 Appuyez de façon prolongée sur **OPEN/CLOSE** pour afficher le menu d'ouverture.
- 2 Touchez la touche d'inclinaison vers le bas ou le haut pour régler le panneau LCD à un angle où il soit visible aisément.

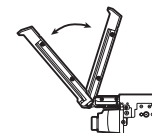

Opérations de base



Abaisser l'écran.



Remettre l'écran à la verticale.

- Une fois l'angle mémorisé, le panneau LCD retournera automatiquement la même position à sa prochaine ouverture.

Éjection d'un disque

- Appuyez sur **▲** pour éjecter un disque.

Réglage de l'horloge

1 Touchez Clock.

L'écran **Clock Adjust** s'affiche. Pour les détails, reportez-vous à la page 68, **Afficheur d'accueil**.

2 Sélectionnez l'élément à régler.

3 Touchez **▲** ou **▼** pour régler la date et l'heure correctes.

Syntoniseur

Utilisation du syntoniseur

Touches du clavier tactile

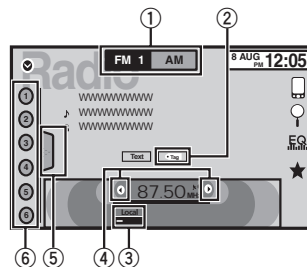

- Touche de bande**
Sélection d'une bande (**FM1**, **FM2** ou **FM3**) en touchant l'icône gauche. Basculement sur la bande **AM** en touchant l'icône droite. L'icône de la bande sélectionnée est mise en surbrillance.
- Touche d'étiquette**
Enregistrement sur votre iPod des informations sur la plage musicale (étiquette) de la station d'émission.
- Touche de station locale**
Réglage de l'accord automatique sur une station locale.
- Touche de présélection**
Accord manuel vers le haut ou le bas. Enfoncez la touche de façon prolongée pendant plus de deux secondes pour ignorer des stations. L'accord automatique démarre dès que vous relâchez la touche. Appuyez à nouveau sur la touche pour annuler l'accord automatique.

- Touche de liste**
Affichage de la liste des canaux présélectionnés.
- Touche de canal présélectionné**
Sélection d'un canal présélectionné.

Opérations de base

Basculement entre des canaux présélectionnés à l'aide des touches

- 1 Appuyez sur **◀** ou **▶** (**TRK**).

Accord automatique à l'aide des touches

- 1 Appuyez de façon prolongée sur **◀** ou **▶** (**TRK**).

Remarques

- L'écoute de la radio AM pendant qu'un iPod est chargé à partir de cet appareil peut générer du bruit. Dans ce cas, déconnectez l'iPod de cet appareil.
- Les touches du clavier tactile non indiquées à *Utilisation du syntoniseur* peuvent s'afficher à l'écran. Reportez-vous à la page 116, *Liste des indicateurs*.

Mise en mémoire et rappel des stations

Vous pouvez facilement mettre en mémoire jusqu'à six stations pour chaque gamme.

1 Affichage de l'écran de présélection.

Reportez-vous à la page 73, *Utilisation du syntoniseur*.

L'écran de présélection s'affiche.

Syntoniseur

2 Touchez de façon prolongée l'une des touches de présélection des canaux pour mettre en mémoire la fréquence sélectionnée.

La fréquence de la station de radio sélectionnée a été mise en mémoire.

3 Touchez la touche de présélection appropriée pour sélectionner le canal désiré.

Mise en mémoire des stations les plus fortes

La fonction BSM (mémoire des meilleures stations) mémorise automatiquement les six stations les plus fortes dans l'ordre de la force du signal.

La mise en mémoire de fréquences à l'aide de la fonction BSM peut provoquer le remplacement d'autres fréquences déjà conservées grâce aux touches de présélection des canaux.

1 Affichage de l'écran de présélection.

Reportez-vous à la page 73, *Utilisation du syntoniseur*.

L'écran de présélection s'affiche.

2 Touchez BSM pour mettre en service BSM.

Les six stations d'émission des plus fortes sont enregistrées dans les touches de présélection des canaux dans l'ordre de la force du signal.

- Pour annuler la mise en mémoire, touchez **Cancel**.

Accord sur les signaux puissants

L'accord automatique sur une station locale ne s'intéresse qu'aux stations de radio dont le signal reçu est suffisamment puissant pour garantir une réception de bonne qualité.

FM : Hors service — — — — —
— — — — —

AM : Hors service — — — — —

Plus le nombre de ■ affichés à l'écran est important, et plus le nombre de stations pouvant être sélectionnées est faible. Seules les stations avec les signaux les plus forts dans votre zone locale peuvent être sélectionnés.

Si le nombre de ■ est inférieur, cet appareil sera en mesure de recevoir des émissions de stations plus faibles.

Utilisation de l'étiquetage iTunes

Remarque

Pour plus d'informations sur l'étiquetage iTunes, reportez-vous à la page 120, *Quelques mots sur l'étiquetage iTunes*.

Enregistrement des informations d'étiquette sur cet appareil

1 Réglez la station de diffusion.

2 Enregistrez les informations d'étiquette sur cet appareil.

Reportez-vous à la page 73, *Utilisation du syntoniseur*.

Vous pouvez enregistrer les informations si l'indicateur **Tag** s'affiche alors que la plage musicale désirée est en cours de diffusion.

- Quand vous enregistrez les données d'étiquette sur cet appareil, **Tag** clignote.
- Il est possible d'enregistrer sur cet appareil des informations d'étiquettes pour 50 plages musicales.
- En fonction du moment de l'enregistrement des informations d'étiquettes, les informations d'étiquettes de la plage musicale lue avant ou après la plage musicale en cours de lecture peuvent également être enregistrées.

Syntoniseur

3 Lorsque l'enregistrement est terminé, l'indicateur < Tag s'éteint et l'indicateur J s'affiche.

Enregistrement des informations étiquetées sur votre iPod

1 Connectez votre iPod.

Lorsque votre iPod est connecté à cet appareil, votre iPod commence à enregistrer automatiquement les informations étiquetées.

2 Lorsque le transfert est terminé, l'indicateur © s'éteint et les informations étiquetées sont enregistrées sur votre iPod.

Disque (CD/DVD)

Présentation de l'utilisation vidéo

Vous pouvez utiliser cet appareil pour visualiser les fichiers vidéo DVD/DVD-R/DVD-RW/CD/CD-R/CD-RW.

Touches du clavier tactile

DVD vidéo

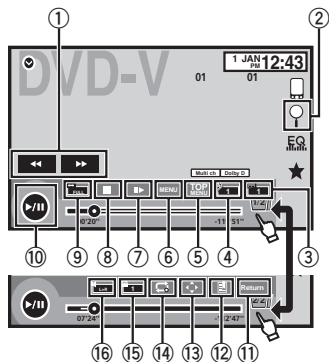

CD Vidéo

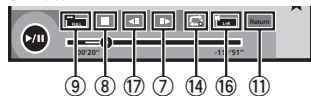

Lors de la lecture d'un disque contenant un mélange de divers types de fichiers média

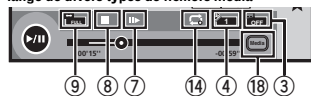

① Touche d'avant rapide/Touche de retour rapide

Avance ou retour rapide
Touchez pour modifier la vitesse d'avance rapide/de retour rapide.

② Touche de recherche

Exécution de la fonction de recherche.

③ Touche de changement de langue des sous-titres

Avec les DVD/DivX supportant des enregistrements multi-sous-titres, vous pouvez changer de langue des sous-titres pendant la lecture.

④ Touche de changement de langue audio

Avec les DVD/DivX pouvant offrir la lecture audio en différentes langues et dans différents systèmes audio (Dolby® Digital, DTS, etc.), vous pouvez changer de langue/de système audio pendant la lecture.
Suivant le réglage, la vidéo peut ne pas être lue avec le système audio utilisé pour enregistrer le DVD.

⑤ Touche du menu principal

Retour au menu principal pendant la lecture d'un DVD.

⑥ Touche MENU

Affichage du menu DVD pendant la lecture d'un DVD.

⑦ Touche Lecture au ralenti

Avance image par image dans la sélection pendant la lecture.
Touchez de façon prolongée pendant plus de deux secondes pour ralentir la vitesse de lecture.
Le fait de toucher augmente la vitesse de lecture entre quatre réglages incrémentiels pendant la lecture au ralenti d'un DVD Vidéo/CD Vidéo.

Disque (CD/DVD)

⑧ Touche d'arrêt

Arrêt de la lecture.
Si vous reprenez la lecture, cette dernière reprend là où vous l'aviez arrêtée. Touchez de nouveau la touche pour arrêter totalement la lecture.

⑨ Touche de mode d'écran

Changement du mode écran.
Reportez-vous à la page 71, *Changer le mode écran large*.

⑩ Touche de pause et lecture

Pause de la lecture.
Retour en mode de lecture normal pendant une lecture en pause, au ralenti ou image par image.

⑪ Touche de retour

Retour à la scène spécifiée pour laquelle un retour a été préprogrammé sur le DVD en cours de lecture.
Cette fonction ne peut pas être utilisée si une scène spécifiée n'a pas été préprogrammée sur le disque DVD.

⑫ Touche de signet

Pendant la lecture, touchez le point où vous voulez reprendre la lecture au prochain chargement du disque.

- Vous pouvez définir un signet par DVD vidéo. Vous pouvez définir jusqu'à cinq signets au total.
- Pour supprimer le signet sur un disque, maintenez la pression sur la touche pendant la lecture.
- Le signet le plus ancien est remplacé par le nouveau.

⑬ Touche fléchée

Affichage des touches fléchées pour utiliser le menu DVD.

⑭ Touche de répétition

Sélection de l'étendue de répétition.

⑮ Touche d'angle de vue

Avec les DVD offrant des enregistrements multi-angle (scènes filmées sous plusieurs angles), vous pouvez changer d'angle de vue pendant la lecture.

⑯ Touche de sortie audio

Changement de sortie audio lors de la lecture de disques vidéo enregistrés avec audio LPCM.

⑰ Touche de ralenti

Ralentissement de la vitesse de lecture en quatre pas pendant la lecture au ralenti d'un DVD/CD vidéo.

- Il n'y a pas de son pendant la lecture au ralenti.
- Il est possible que les images ne soient pas nettes en lecture au ralenti avec certains disques.
- La lecture au ralenti en arrière n'est pas disponible.

⑱ Touche de support

Commutation entre les types de fichiers média pour lire les informations des supports DVD/CD.

Disque (CD/DVD)

Opérations de base

Lecture de vidéos

- 1 Introduisez un disque, l'étiquette vers le haut, dans le logement de chargement des disques. La lecture commence automatiquement.
 - Si vous lisez un DVD ou un CD Vidéo, un menu peut s'afficher. Reportez-vous à la page 77, *Utilisation du menu DVD* et la page 78, *Lecture PBC*.
 - Quand la fonction de lecture automatique est en service, l'appareil ignore le menu DVD et démarre automatiquement la lecture à partir du premier chapitre du premier titre. Reportez-vous à la page 96, *Lecture automatique des DVD*.
 - Quand l'icône de la source n'est pas affichée, vous pouvez l'afficher en touchant l'écran.
 - Si un message est affiché après le chargement d'un disque contenant un contenu VOD DivX, touchez **PLAY**. Reportez-vous à la page 78, *Lecture du contenu VOD d'un DivX®*.

Éjection d'un disque

- Reportez-vous à la page 73, *Éjection d'un disque*.

Sélection d'un chapitre à l'aide des touches

- 1 Appuyez sur ◀ ou ▶ (**TRK**).

Avance ou retour rapide à l'aide des touches

- 1 Appuyez de façon prolongée sur ◀ ou ▶ (**TRK**).
 - L'avance/le retour rapide n'est pas toujours disponible sur certains disques. Le cas échéant, la lecture normale reprend automatiquement.
 - L'avance/le retour rapide dépend de la durée pendant laquelle vous maintenez la pression sur ◀ ou ▶ (**TRK**). Cette fonction n'est pas disponible pour les CD vidéo.

Remarques

- Ce lecteur DVD peut lire un fichier DivX enregistré sur un CD-R/RW, DVD-R/RW ou un fichier MPEG-1/MPEG-2/MPEG-4. (Veuillez vous reporter à la section suivante pour connaître les fichiers qui peuvent être lus. Reportez-vous à la page 119, *Fichiers vidéo DivX*.)
- Insérez uniquement un DVD-R/RW ou un CD-R/RW dans le logement de chargement des disques.
- Certaines opérations peuvent ne pas être disponibles lors du visionnage d'un média du fait de la programmation du disque. Le cas échéant, l'icône  apparaît à l'écran.
- Des touches du panneau tactile non répertoriées dans la page 75, *Présentation de l'utilisation vidéo* peuvent également s'afficher sur l'écran. Reportez-vous à la page 116, *Liste des indicateurs*.
- Avec certains DVD, le changement de langue/système audio ne peut être possible qu'en utilisant l'affichage d'un menu.
- Vous pouvez aussi utiliser le menu **Réglage vidéo** pour changer de langue/système audio. Pour les détails, reportez-vous à la page 94, *Choix de la langue audio*.
- Cet appareil revient en lecture normale si vous modifiez la langue audio pendant l'avance/le retour rapide, la pause ou la lecture au ralenti.
- Avec certains DVD, le changement de langue des sous-titres ne peut être possible qu'en utilisant l'affichage d'un menu.
- Vous pouvez aussi utiliser le menu **Réglage vidéo** pour changer la langue des sous-titres. Pour les détails, reportez-vous à la page 94, *Choix de la langue des sous-titres*.
- Cet appareil revient en lecture normale si vous modifiez la langue des sous-titres pendant l'avance/le retour rapide, la pause ou la lecture au ralenti.

Disque (CD/DVD)

- Pendant la lecture d'une scène prise sous plusieurs angles, l'icône d'angle est affichée. Utilisez le menu **Réglage vidéo** pour mettre l'affichage de l'icône d'angle en service ou hors service. Pour les détails, reportez-vous à la page 94, *Réglage de l'affichage des DVD sous plusieurs angles*.
- Vous reviendrez en lecture normale si vous modifiez l'angle d'affichage pendant l'avance/le retour rapide, la pause ou la lecture au ralenti.

Utilisation de la lecture audio

Vous pouvez utiliser cet appareil pour écouter les fichiers audio DVD-R/DVD-RW/CD/CD-R/CD-RW.

Touches du clavier tactile

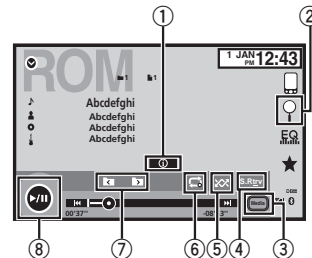

- 1 **Touche d'informations**
Modification des informations à afficher sur cet appareil lors de la lecture de fichiers MP3/WMA/AAC.
- 2 **Touche de recherche**
Affichage d'une liste de titres de plages/noms de fichiers pour sélectionner les plages musicales sur un CD.

Affichage de la liste de noms de fichiers pour sélectionner les fichiers.

- 3 **Touche de support**
Commutation entre les types de fichiers média pour lire les informations des supports DVD ou CD.
- 4 **Touche Sound Retriever**
Reportez-vous à la page 71, *Utilisation du correcteur de son*.
- 5 **Touche Aléatoire**
Écoute de plages musicales dans un ordre aléatoire.
- 6 **Touche de répétition**
Sélection de l'étendue de répétition.
- 7 **Touche de dossier précédent/Touche de dossier suivant**
Sélection d'un dossier.
- 8 **Touche de pause et lecture**
Pause et démarrage de la lecture.

Changement de type de fichier média

Lors de la lecture d'un média numérique contenant un mélange de divers types de fichiers média tels que DivX, MPEG-1, MPEG-2, MPEG-4 et MP3, vous pouvez basculer entre les types de fichiers média à lire.

● Touchez Média pour changer de type de fichier média.

CD (données audio (CD-DA))—Musique/ROM (audio compressé)—Vidéo (fichiers vidéo DivX, MPEG-1, MPEG-2, MPEG-4)

Remarque

Il est impossible de lire les fichiers de données (CD-DA) enregistrés sur DVD-R/RW/ROM à partir de cet appareil.

Disque (CD/DVD)









Utilisation du menu DVD

(Fonction pour les DVD vidéo)
Certains DVD vous permettent d'effectuer une sélection dans le contenu du disque à l'aide d'un menu.

Utilisation des touches fléchées

1 **Affichage des touches fléchées pour utiliser le menu DVD.**

2 **Sélectionnez l'élément de menu désiré.**

	Retour à l'affichage normal de vidéo DVD.
	Affichage des touches fléchées.
	Sélection de l'élément de menu désiré.
	
	
	
	Démarrage de la lecture à partir de l'élément de menu sélectionné.
	Utilisation du menu DVD en touchant directement l'élément de menu.
	Retour à l'affichage précédent.

- Quand vous utilisez le menu DVD en touchant directement l'élément de menu, touchez l'icône pour exécuter la fonction souhaitée.
- La façon d'afficher le menu diffère selon le disque.
- Selon le contenu du disque DVD, cette fonction peut ne pas fonctionner correctement. Le cas échéant, l'utilisation des touches du clavier tactile permet d'accéder au menu DVD.

Lecture aléatoire (shuffle)

- **Touchez la touche de lecture aléatoire.**
 - **On** – Lecture de fichiers dans un ordre aléatoire à l'intérieur de l'étendue de répétition **Folder** ou **Disc**
 - **Off** – Annulation de la lecture aléatoire.

Répétition de la lecture

- **Touchez la touche de répétition.**
 - **Disc** – Lecture continue du disque en cours
 - **Chapter** – Répétition du chapitre en cours de lecture
 - **Title** – Répétition du titre en cours de lecture
 - **Track** – Répétition de la plage en cours de lecture
 - **File** – Répétition du fichier en cours de lecture
 - **Folder** – Répétition du dossier en cours de lecture
 - **One** – Répétition uniquement de la vidéo/plage musicale en cours de lecture

Remarques

- Cette fonction ne peut pas être utilisée pendant la lecture de CD Vidéo disposant de la fonction PBC (contrôle de la lecture).
- Si vous effectuez une recherche de chapitre, une avance rapide/un retour rapide, une lecture image par image ou une lecture au ralenti, la répétition de lecture s'arrêtera.

Disque (CD/DVD)

- Lors de la lecture de disques comportant de l'audio compressé et des données audio (CD-DA), la répétition de lecture s'effectue à l'intérieur du type de données en cours de lecture même si **Disc** est sélectionné.
- Si vous choisissez un autre dossier pendant la répétition de la lecture, l'étendue de répétition changera en **Disc**.
- Si pendant la répétition **File**, vous recherchez une plage ou commandez une avance rapide ou un retour rapide, l'étendue de répétition de la lecture changera en **Folder**.
- Si, pendant la répétition **Chapter**, vous effectuez une recherche de titre/chapitre ou commandez une avance rapide ou un retour rapide, la plage de répétition est mise automatiquement hors service.
- Si pendant la répétition **Track**, vous recherchez une plage ou commandez une avance rapide ou un retour rapide, l'étendue de répétition de la lecture changera en **Disc**.
- Quand **Folder** est sélectionné, il n'est pas possible de lire un sous-dossier de ce dossier.

Recherche de la partie que vous souhaitez lire

Vous pouvez utiliser la fonction de recherche pour trouver la partie que vous souhaitez lire. Pour les DVD vidéo, vous pouvez sélectionner **Title** (titre), **Chapter** (chapitre) ou **10key** (pavé numérique). Pour les CD vidéo, vous pouvez sélectionner **Track** (plage) ou **10key** (pavé numérique).

- La recherche de chapitre n'est pas disponible quand la lecture est arrêtée.
- Cette fonction ne peut pas être utilisée pendant la lecture de CD Vidéo disposant de la fonction PBC (contrôle de la lecture).

1 **Exécutez la fonction de recherche.**

Reportez-vous à la page 75, *Présentation de l'utilisation vidéo*.

2 **Touchez l'option de recherche désirée (par exemple, Chapter).**

3 **Touchez 0 à 9 pour saisir le numéro désiré.**

- Pour annuler les chiffres saisis, touchez **C**.

4 **Démarrez la lecture à partir de la partie sélectionnée.**



Enregistrement des numéros et démarrage de la lecture.

Remarque

Avec les disques qui offrent un menu, vous pouvez également appuyer sur le menu DVD pour effectuer votre sélection. Reportez-vous à la page 75, *Présentation de l'utilisation vidéo*.

Choix de la sortie audio

Lors de la lecture de disques DVD vidéo enregistrés avec audio LPCM, vous pouvez changer de sortie audio.

Pendant la lecture de CD Vidéo, vous pouvez basculer entre sortie audio stéréo et monaurale.

- Cette fonction n'est pas disponible quand la lecture est arrêtée.

• **Touchez la touche de sortie audio pour basculer entre les types de sortie audio.**

- **L+R** – Gauche et droite
- **G.** – Gauche
- **Dr** – Droite
- **Mix** – Mixage gauche et droite

Remarque

Il se peut que vous ne puissiez pas sélectionner ou utiliser cette fonction en fonction du disque et de l'emplacement de la lecture.

Disque (CD/DVD)

Lecture PBC

(Fonction pour les CD vidéo)

Pendant la lecture de CD Vidéo disposant de la fonction PBC (contrôle de la lecture), **PBC On** est affiché.

1 Exécutez la fonction de recherche.

Reportez-vous à la page 75, *Présentation de l'utilisation vidéo*.

2 Touchez 10key pour afficher le pavé numérique.

3 Touchez une des touches 0 à 9 correspondant à un numéro de menu.

4 Démarrez la lecture à partir de la partie sélectionnée.



Enregistrement des numéros et démarrage de la lecture.

Remarques

- Vous pouvez afficher le menu en touchant **Return** pendant la lecture PBC. Pour les détails, reportez-vous aux instructions fournies avec le disque.
- La lecture PBC d'un CD Vidéo ne peut pas être annulée.
- Pendant la lecture de CD vidéo supportant la fonction PBC (contrôle de la lecture), vous ne pouvez pas sélectionner l'étendue de la répétition de lecture ni utiliser la fonction de recherche.

Choix des plages à partir de la liste des titres de plages

Vous pouvez sélectionner des plages musicales à écouter à l'aide de la liste des titres de plage enregistrés sur un disque.

1 Affichez la liste des titres des plages.

Reportez-vous à la page 76, *Utilisation de la lecture audio*.

2 Touchez le titre de votre plage favorite. La lecture commence.

Choix des fichiers à partir de la liste des noms de fichiers

(Fonction pour l'audio compressé/DivX/MPEG-1/MPEG-2/MPEG-4)

La fonction liste des noms des fichiers permet d'accéder à la liste des noms de fichiers (ou de dossiers) depuis laquelle vous pouvez sélectionner un fichier (dossier) à lire.

1 Touchez la touche de recherche pour afficher la liste des noms de fichiers (dossiers).

2 Touchez votre nom de fichier (ou de dossier) favori.

- Quand vous avez sélectionné un dossier, une liste des noms des fichiers (ou des dossiers) qu'il contient peut être visualisée. Répétez cette opération pour sélectionner le nom de fichier désiré.
- Si le dossier **1 (ROOT)** ne contient pas de fichier, la lecture commence au dossier **2**.

Remarque

Si une partie des informations enregistrées ne s'affichent pas, une touche de défilement apparaît à droite de la liste. Touchez la touche de défilement pour parcourir.

Lecture du contenu VOD d'un DivX®

Certains contenus VOD (vidéo à la demande) DivX peuvent être lus un nombre de fois défini uniquement. Lorsque vous chargez un disque contenant ce type de contenu, le nombre de lectures effectuées apparaît à l'écran. Vous pouvez choisir de lire ou non le disque.

Disque (CD/DVD)

- Pour le contenu VOD DivX sans cette restriction, vous pouvez charger le disque dans votre lecteur et en jouer le contenu aussi souvent que vous le voulez, et aucun message n'est affiché.
- Vous pouvez vérifier le nombre de lectures restantes du contenu en consultant le message **Ce DivX de location a été vu [] []** parmi les autorisés.

Important

- Pour pouvoir jouer des contenus VOD DivX sur cet appareil, vous devez d'abord enregistrer l'appareil auprès de votre fournisseur de contenu VOD DivX. Pour les détails sur votre code d'enregistrement, reportez-vous à la page 95, *Affichage de votre code d'enregistrement VOD DivX®*.
- Le contenu VOD DivX est protégé par un système DRM (Digital Rights Management). Ceci restreint la lecture du contenu à des appareils spécifiques et enregistrés.
- Si un message est affiché après le chargement d'un disque contenant un contenu VOD DivX, touchez **PLAY**. La lecture du contenu VOD DivX démarra.
- Pour sauter au fichier suivant, touchez **NEXT**.
- Si vous ne voulez pas jouer le contenu VOD DivX, touchez **Stop**.

iPod

Contrôle de l'iPod

Ce mode d'emploi concerne les modèles d'iPod suivants.

iPod avec connecteur 30 broches

- iPod touch 4ème génération
- iPod touch 3ème génération
- iPod touch 2ème génération
- iPod touch 1ère génération
- iPod classic 160 Go
- iPod classic 120 Go
- iPod classic
- iPod avec vidéo
- iPod nano 6ème génération
- iPod nano 5ème génération
- iPod nano 4ème génération
- iPod nano 3ème génération
- iPod nano 2ème génération
- iPod nano 1ère génération
- iPhone 4S
- iPhone 4
- iPhone 3GS
- iPhone 3G
- iPhone

iPod avec connecteur Lightning

- iPod touch 5ème génération
- iPod nano 7ème génération
- iPhone 5

Pour les utilisateurs d'un iPod avec connecteur Lightning

- Utilisez le câble Lightning vers USB (fourni avec l'iPod/iPhone) lorsque vous utilisez cette fonction.
- Reportez-vous à la page 107, *Lors de la connexion avec le câble Lightning vers USB*.
- Les fonctions liées aux fichiers vidéo iPod ne sont pas disponibles.
- Si **AppRadio Mode** est utilisé, les fonctions de cette section ne peuvent pas être utilisées. Reportez-vous à la page 82, *Utilisation de AppRadio Mode*.

Utilisation des images de vidéos

Pour les utilisateurs d'un iPod avec connecteur 30 broches

Vous pouvez utiliser cet appareil pour afficher les fichiers vidéos d'un iPod.

- Selon le type de votre iPod, l'absence de sortie est possible si vous n'utilisez pas un CD-IU201S/CD-IU201V (vendu séparément). Veillez à utiliser un CD-IU201S/CD-IU201V pour connecter votre iPod.

Pour les utilisateurs d'un iPod avec connecteur Lightning

- Cette fonction n'est pas disponible.

Touches du clavier tactile

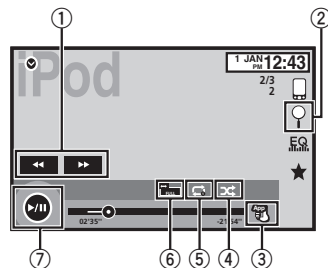
**1 Touche d'avant rapide/Touche de retour rapide**

Avance ou retour rapide
 Touchez pour modifier la vitesse d'avance rapide/de retour rapide.

2 Touche de recherche

Affichage des menus de l'iPod.

iPod

3 Touche de mode de commande iPod

Exécution d'opérations à partir de votre iPod et écoute de plage audio depuis les haut-parleurs de votre véhicule.

4 Touche Shuffle

Lecture de la vidéo de votre iPod dans un ordre aléatoire.

5 Touche de répétition

Sélection de l'étendue de répétition.

6 Touche de mode d'écran

Changement du mode écran.
 Reportez-vous à la page 71, *Changer le mode écran large*.

7 Touche de pause et lecture

Pause de la lecture.
 Retour en mode de lecture normal pendant une lecture en pause, au ralenti ou image par image.

Opérations de base

Lecture de vidéos

1 Touchez la touche de recherche pour dérouler les menus de l'iPod.

2 Sélectionnez une vidéo à lire.

Reportez-vous à la page 80, *Lecture de vidéos à partir de votre iPod*.

- Quand l'icône de la source n'est pas affichée, vous pouvez l'afficher en touchant l'écran.
- Débranchez les écouteurs de l'iPod avant de le connecter à cet appareil.
- Suivant le modèle de l'iPod et la quantité de données enregistrées sur l'iPod, le lancement de la lecture peut prendre un certain temps.
- Utilisez les touches du clavier tactile pour sélectionner l'iPod, une fois ce dernier connecté à cet appareil.
- **pas de dispositif** s'affiche lors de la déconnexion de l'iPod.

Avance ou retour rapide à l'aide des touches

1 Appuyez de façon prolongée sur ◀ ou ▶ (TRK).

Remarques

- Pour garantir un fonctionnement correct, reliez le câble du connecteur de la station d'accueil de l'iPod directement à cet appareil.
- Lorsque l'iPod est connecté à cet appareil, il ne peut pas être mis en service ou hors service.
- Les touches du clavier tactile non indiquées à *Utilisation des images de vidéos* peuvent s'afficher à l'écran. Reportez-vous à la page 116, *Liste des indicateurs*.

Utilisation de la lecture audio

Vous pouvez utiliser cet appareil pour écouter les fichiers audio d'un iPod.

iPod

Remarque

Le temps de lecture peut ne pas s'afficher correctement.

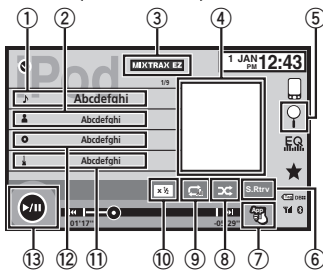
Touches du clavier tactile**Audio iPod (contrôle de l'audio)****Audio iPod (App Mode)**

- ① **Titre de la plage musicale**
Affichage de la liste **Morceaux** sur l'iPod.
- ② **Nom de l'interprète**
Affichage de la liste **Artistes** sur l'iPod.
- ③ **Touche MIXTRAX EZ**
Démarrage de MIXTRAX EZ.
Reportez-vous à la page 86, *Utilisation de MIXTRAX EZ*.
- ④ **Pochettes d'album**
Démarrage de la recherche de liaison sur votre iPod lorsque vous touchez l'affichage des pochettes d'album.

- ⑤ **Touche de recherche**
Affichage des menus de l'iPod.
- ⑥ **Touche Sound Retriever**
Reportez-vous à la page 71, *Utilisation du correcteur de son*.
- ⑦ **Touche de mode de commande iPod**
Exécution d'opérations à partir de votre iPod et écoute de plage audio depuis les haut-parleurs de votre véhicule.
- ⑧ **Touche Shuffle**
Écoute des plages musicales de l'iPod dans un ordre aléatoire.
- ⑨ **Touche de répétition**
Sélection de l'étendue de répétition.
- ⑩ **Touche de changement de vitesse**
Modification de la vitesse de lecture du livre audio sur l'iPod.
- ⑪ **Genre**
Affichage de la liste **Genres** sur l'iPod.
- ⑫ **Titre de l'album**
Affichage de la liste **Albums** sur l'iPod.
- ⑬ **Touche de pause et lecture**
Pause et démarrage de la lecture.
- ⑭ **Touche d'utilisation de l'appareil**
Exécution d'opérations depuis cet appareil et écoute de musique sur votre iPod via les haut-parleurs de votre véhicule.
- ⑮ **Touche de mode d'écran**
Changement du mode écran.

iPod

Utilisation de la fonction iPod de cet appareil sur votre iPod

Vous pouvez écouter l'audio des applications de votre iPod depuis les haut-parleurs du véhicule lorsque **App Mode** est sélectionné.

Cette fonction n'est pas compatible avec les modèles d'iPod suivants.

- iPod nano 1ère génération
- iPod avec vidéo

Remarques

- Les fonctions liées à la vidéo ne sont pas disponibles sur un iPod avec connecteur Lightning.
- Quand cette fonction est en cours d'utilisation, l'iPod n'est pas mis hors service même lorsque le contact est coupé. Pour le mettre hors service, utilisez l'iPod.

1 Changez le mode de commande sur App Mode.

Reportez-vous à la page 79, *Utilisation des images de vidéos*.

Reportez-vous à la page 79, *Utilisation de la lecture audio*.

2 Utilisez l'iPod connecté pour sélectionner une vidéo/une plage musicale et la jouer.**Remarques**

- Les fonctions suivantes sont toujours accessibles à partir de l'appareil même si le mode de commande est réglé sur **App Mode**. Cependant, le fonctionnement dépend de vos applications.
 - Lecture/pause
 - Avance/retour rapide
 - Avance/retour d'une plage
 - Avance/retour d'un chapitre
- **App Mode** est compatible avec les modèles d'iPod suivants.
 - iPod touch 4ème génération
 - iPod touch 3ème génération

- iPod touch 2ème génération
- iPod touch 1ère génération
- iPod classic 160 Go
- iPod classic 120 Go
- iPod classic
- iPod nano 6ème génération
- iPod nano 5ème génération
- iPod nano 4ème génération
- iPod nano 3ème génération
- iPod nano 2ème génération
- iPhone 4S
- iPhone 4
- iPhone 3GS
- iPhone 3G
- iPhone

Lecture aléatoire

- **Touchez la touche de lecture aléatoire.**
- **Morceaux** – Lecture des vidéos/plages musicales dans un ordre aléatoire à l'intérieur de la liste sélectionnée.
- **Albums** – Lecture dans l'ordre de vidéos/plages musicales à partir d'un album sélectionné au hasard.
- **Off** – Désactivez la lecture aléatoire.

Répétition de la lecture

- **Touchez la touche de répétition.**
- **One** – Répétition uniquement de la vidéo/plage musicale en cours de lecture
- **All** – Répétition de toutes les vidéos/plages musicales de la liste sélectionnée sur l'iPod

Lecture de vidéos à partir de votre iPod

Cet appareil peut lire des vidéos si un iPod disposant de fonctions vidéo est connecté.

iPod

- Cet appareil peut lire des "Films", "Vidéos musicales", "Podcasts vidéo" et "Émissions TV" qui peuvent être téléchargés à partir du magasin iTunes Store.

Remarque

Cette fonction n'est pas disponible sur un iPod avec connecteur Lightning.

1 Touchez Search pour afficher les menus iPod.

Reportez-vous à la page 79, *Utilisation des images de vidéos*.

2 Basculez vers le mode vidéo de l'iPod.

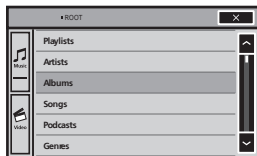

- Si vous voulez basculer sur le mode vidéo de l'iPod, touchez l'icône.



Commutation vers le mode vidéo de l'iPod.

3 Lisez la vidéo à partir de l'iPod.



- Si vous voulez afficher le mode musique de l'iPod, touchez l'icône.



Commutation vers le mode musique de l'iPod.

Recherche d'une vidéo/musique sur l'iPod

Pour faciliter son utilisation et la recherche des plages musicales, les opérations à effectuer pour contrôler un iPod avec cet appareil sont conçues pour être aussi semblables que possible à celles de l'iPod.

Remarque

Les fonctions liées à la vidéo ne sont pas disponibles sur un iPod avec connecteur Lightning.

Recherche d'une vidéo/musique par catégorie

1 Touchez la touche de recherche pour dérouler les menus de l'iPod.

Reportez-vous à la page 79, *Utilisation de la lecture audio*.

2 Touchez une des catégories dans laquelle vous voulez rechercher une vidéo/musique.

- **Video Playlists** (listes de lecture vidéo)
- **Movies** (films)
- **Music Videos** (vidéos musicales)
- **Video Podcasts** (podcasts vidéo)
- **TV Shows** (émissions TV)
- **Listes** (listes de lecture)
- **Artistes** (interprètes)
- **Albums** (albums)
- **Morceaux** (plages musicales)
- **Podcasts** (podcasts)
- **Genres** (genres)
- **Compositeurs** (compositeurs)
- **Livres audio** (livres audio)

iPod

3 Touchez le titre de la liste que vous voulez lire.

Répétez cette opération jusqu'à ce que vous trouviez la vidéo/musique désirée.

Remarques

- Selon la génération ou la version de l'iPod, certaines fonctions peuvent ne pas être disponibles.
- Vous pouvez lire les listes de lecture créées à l'aide de l'application MusicSphere. L'application sera disponible sur notre site web.
- Les listes de lecture créées à l'aide de l'application MusicSphere sont affichées sous forme abrégée.

Recherche par ordre alphabétique dans la liste

1 Sélectionnez une catégorie.

Reportez-vous à la page 81, *Recherche d'une vidéo/musique par catégorie*.

2 Passez en mode de recherche par ordre alphabétique.



Commutation vers le mode de recherche par ordre alphabétique.

Le mode recherche par ordre alphabétique s'affiche.

3 Touchez la première lettre du titre de la vidéo/plage musicale que vous recherchez.

Lors de cette recherche, l'utilisation des touches du clavier tactile n'est pas disponible.

- Pour affiner la recherche avec une autre lettre, touchez **Annuler**.

4 Touchez le titre de la liste que vous voulez lire.

Répétez cette opération jusqu'à ce que vous trouviez la plage musicale/la vidéo désirée.

Modification de la vitesse d'un livre audio

- **Touchez la touche de changement de vitesse pour modifier la vitesse.**

× 2	Lecture plus rapide que la vitesse normale
× 1	Lecture à la vitesse normale
× 1/2	Lecture plus lente que la vitesse normale

Affichage de listes liées à la plage musicale en cours de lecture (recherche de liaison)

Touchez la pochette d'album pour afficher la liste des noms des plages musicales de l'album en cours de lecture. Touchez le nom de la plage musicale que vous souhaitez lire pour en démarrer la lecture.

Remarque

Si une partie des informations enregistrées ne s'affichent pas, une touche de défilement apparaît à droite de la liste. Touchez la touche de défilement pour parcourir.

AppRadio Mode

Utilisation de AppRadio Mode

Ce système peut basculer sur **AppRadio Mode** qui permet d'afficher et d'utiliser l'application pour iPhone à l'écran.

Avec **AppRadio Mode**, vous pouvez utiliser les applications de façon tactile (frappe, glissement, défilement ou déplacement) à partir de l'écran du système.

Installez l'application AppRadio sur votre iPhone.

ATTENTION

Certaines utilisations d'un smartphone en conduisant peuvent être interdites dans votre juridiction. Vous devez connaître et respecter ces restrictions.

En cas de doute pour une fonction spécifique, ne l'exécutez que si le véhicule est stationné.

Aucune fonction ne doit être utilisée que si cela est fait en toute sécurité par rapport à votre conduite.

PRÉCAUTION

Pendant que vous conduisez, vous ne pouvez pas saisir de texte sur votre iPod.

- Pioneer ne pourra être tenu responsable des problèmes résultant d'un contenu incorrect ou reposant sur une mauvaise application.
- Le contenu et les fonctionnalités des applications prises en charge sont de la responsabilité des fournisseurs de l'application.
- Avec **AppRadio Mode**, les fonctionnalités du produit sont limitées pendant que vous conduisez, les fonctions disponibles étant déterminées par les fournisseurs de l'application.
- La disponibilité de la fonctionnalité de **AppRadio Mode** est déterminée par le fournisseur de l'application et non par Pioneer.
- **AppRadio Mode** permet d'accéder aux applications qui ne figurent pas sur la liste (conformément aux limitations en vigueur pendant la conduite), mais l'utilisation du contenu est déterminée par les fournisseurs de l'application.

Important

- Seule l'entrée USB prend en charge **AppRadio Mode**.
- Lorsque vous écoutez simultanément de la musique et des sons depuis une application, consultez la section suivante. Reportez-vous à la page 83, *Réglage du mixage audio de l'application*.

Remarques

- Seules les applications compatibles avec **AppRadio Mode** fonctionnent par commutation de ce système sur **AppRadio Mode**.
- Veuillez vérifier les applications prises en charge par **AppRadio Mode** à l'adresse <http://www.pioneerelectronics.com/AppRadioMode> au Canada <http://www.pioneerelectronics.ca/AppRadioMode>

AppRadio Mode

Compatibilité iPhone

AppRadio Mode est compatible avec les modèles d'iPod suivants.

- iPod touch 5ème génération
- iPod touch 4ème génération
- iPhone 5
- iPhone 4S
- iPhone 4

Démarrage de la procédure

1 Installez l'application AppRadio sur votre iPhone.

2 Une fois la configuration de Entrée RVB effectuée, connectez l'iPhone à cet appareil.

- Pour les utilisateurs d'un iPod avec connecteur Lightning

(Fonction de AVH-X7500BT)

- Réglez **Entrée RVB sur iPhone (VGA adaptateur)**.
- Utilisez le CD-IV202AV (vendu séparément) et l'adaptateur Lightning VGA (produits d'Apple Inc.) (vendu séparément) lorsque vous utilisez cette fonction.
- Reportez-vous à la page 107, *Lors de la connexion avec le câble CD-IV202AV en option*.
- Une connexion Bluetooth est requise pour un iPod avec connecteur Lightning. Reportez-vous à la page 101, *Menu de connexion Bluetooth*.
- Pour les utilisateurs d'un iPod avec connecteur 30 broches
 - Réglez **Entrée RVB sur iPhone (CD-IU201S)**.
 - Utilisez le CD-IU201S (vendu séparément) lorsque vous utilisez cette fonction.
 - Reportez-vous à la page 108, *Lors de la connexion avec le câble CD-IU201S en option*.

3 Démarrez une application disponible avec **AppRadio Mode** à partir de l'iPhone.

Une image de l'application apparaît sur l'écran de ce système.

- Vous pouvez également démarrer une application disponible pour **AppRadio Mode** à partir d'une application de démarrage.

4 Appuyez sur **MODE**.

- Appuyez sur la touche accueil pour passer à l'écran d'accueil, puis touchez la touche **Apps** pour lancer l'application de démarrage.

5 Utilisez l'application.

Réglage du clavier

PRÉCAUTION

Pour votre sécurité, le clavier est uniquement disponible lorsque le véhicule est à l'arrêt et le frein à main serré.

Selon l'application, vous pouvez saisir du texte sur l'écran. Pour saisir du texte correctement à l'aide du clavier qui s'affiche sur cet appareil, vous devez définir le paramètre de langue de cette fonction.

Lorsque **AppRadio Mode** est utilisé, le réglage de la langue du clavier défini pour la fonction et le réglage de la langue du clavier de l'iPhone doivent être identiques.

- Le clavier est disponible uniquement avec **AppRadio Mode**.

Lorsque vous renseignez une zone de texte d'une application pour iPhone, un clavier apparaît à l'écran. Vous pouvez saisir le texte souhaité directement depuis ce système.

- La préférence de langue du clavier de ce système doit être identique à la configuration de votre iPhone.

Si la configuration de ce produit et de l'iPhone sont différentes, vous ne pourrez pas saisir les caractères correctement.

1 Appuyez deux fois sur la touche accueil pour passer de l'écran AppRadio Mode à l'écran d'accueil.

AppRadio Mode

2 Touchez la touche système pour ouvrir le menu système.

3 Touchez Clavier sur le menu Système pour sélectionner la langue désirée.

4 Touchez <ou> pour sélectionner la langue désirée.

Français (Français)—Allemand (Allemand)—Grec (Grec)—Russe (Russe)—Anglais (Anglais américain)—Anglais (Royaume-Uni) (Anglais - RU)—Néerlandais (Néerlandais)—Italien (Italien)—Norvégien (Norvégien)—Suédois (Suédois)—Finnois (Finnois)—Espagnol (Espagnol)—Portugais (Portugais)

5 Renseignez la zone de texte à partir de l'écran de l'application de l'iPhone.

Touchez  pour masquer le clavier.

Réglage du mixage audio de l'application

Vous ne pouvez pas activer ou désactiver la fonction Mixage lorsque cet appareil lit une plage musicale d'un iPod.

L'audio de l'application pendant l'utilisation de **AppRadio Mode** peut être réglé.

Activez ce réglage pour mixer l'audio de l'application avec celui d'une source intégrée (telle que la radio). Le volume de l'audio de l'application peut être sélectionné parmi trois niveaux.

Cette fonction n'est pas disponible lorsque **Entrée RVB** est réglé sur **iPhone (VGA adapter)**.

Reportez-vous à la page 96, *Réglage de l'entrée RGB*.

1 Appuyez deux fois sur la touche accueil pour passer de l'écran AppRadio Mode à l'écran d'accueil.

2 Touchez la touche système pour ouvrir le menu système.

3 Touchez App sound mixing sur le menu Système pour sélectionner le réglage désiré. off (hors service)—Bas (faible)—Moy (moyen)—Haut (élevé)

USB

Utilisation de la lecture audio

Vous pouvez utiliser cet appareil pour écouter des fichiers audio USB.

Remarques

- Le temps de lecture peut ne pas s'afficher correctement.
- Lors de la lecture de fichiers enregistrés comme des fichiers VBR (débit binaire variable), le temps de lecture n'est pas affiché correctement si on utilise des opérations d'avance rapide ou de retour rapide.
- Pour garantir un fonctionnement correct, reliez le câble du connecteur de la station d'accueil de l'iPod directement à cet appareil.
- Lorsque l'iPod est connecté à cet appareil, il ne peut pas être mis en service ou hors service.
- Si les caractères enregistrés sur le disque ne sont pas compatibles avec cet appareil, ils ne seront pas affichés.
- Les informations textuelles peuvent ne pas s'afficher correctement en fonction de leur environnement d'enregistrement.
- Déconnectez le lecteur audio portable USB/la mémoire USB lorsque vous ne l'utilisez plus.
- Lorsque vous sélectionnez **Speana** à la page 102, *Choix de l'affichage d'arrière-plan*, les pochettes d'album ne s'affichent pas.

Touches du clavier tactile

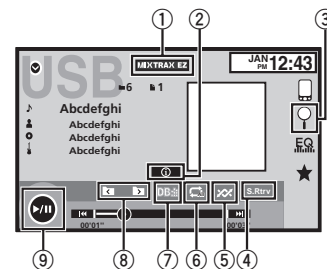

- Touche MIXTRAX EZ**
Démarriage de MIXTRAX EZ.
- Touche d'informations**
Modification des informations à afficher sur cet appareil lors de la lecture de fichiers MP3/WMA/AAC/WAV.
- Touche de recherche**
Affichage de la liste de noms de fichiers pour sélectionner les fichiers.
- Touche Sound Retriever**
Reportez-vous à la page 71, *Utilisation du correcteur de son*.
- Touche Aléatoire**
Écoute de plages musicales dans un ordre aléatoire.
- Touche de répétition**
Sélection de l'étendue de répétition.
- Touche DB**
Création d'une base de données qui permet d'effectuer des recherches par noms d'artiste, genre et d'autres options.

USB

Reportez-vous à la page 84, *Mode de navigation Musique*.

⑧ **Touche de dossier précédent/Touche de dossier suivant**

Sélection d'un dossier.

⑨ **Touche de pause et lecture**

Pause et démarrage de la lecture.

Opérations de base

Lecture des plages

- 1 Connectez le périphérique USB.
La lecture commence automatiquement.
Quand l'icône de la source n'est pas affichée, vous pouvez l'afficher en touchant l'écran.

Avance ou retour rapide à l'aide des touches

- 1 Appuyez de façon prolongée sur ◀ ou ▶
(TRK).

Mode de navigation Musique

(Fonction pour les périphériques USB)
Cet appareil crée un index afin de simplifier la recherche d'une plage musicale. Vous pouvez rechercher par catégories, comme les albums et les artistes par exemple.

⚠ PRÉCAUTION

- Cette fonction n'est pas disponible lorsque le périphérique de stockage USB est verrouillé.
- Cette fonction n'est pas disponible lorsque l'espace libre sur le périphérique de stockage USB est inférieur à 5 Mo.
- Lorsque cet appareil crée un index, ne le mettez pas hors tension. Ceci peut entraîner une perte de données sur votre périphérique de stockage USB.

1 **Touchez DB pour créer une base de données en mode de navigation Musique.**

Reportez-vous à la page 83, *Utilisation de la lecture audio*.

2 **Quand Souvegarde de la base de données sur la mémoire? est affiché, touchez "Oui".**

L'enregistrement de la base de données est terminé. Si vous ne l'enregistrez pas, touchez "Non".

Lorsque l'enregistrement est terminé, "**Completed saving Database to memory.**" s'affiche. Le mode de navigation Musique démarre.

3 **Affichez une liste et touchez la touche Étiquette.**

4 **Sélectionnez un fichier.**

Lecture aléatoire (shuffle)

- **Touchez la touche de lecture aléatoire.**
 - **On** – Lecture de fichiers dans un ordre aléatoire à l'intérieur de l'étendue de répétition.
 - **Off** – Annulation de la lecture aléatoire.

Répétition de la lecture

- **Touchez la touche de répétition.**
 - **File** – Répétition du fichier en cours de lecture
 - **Folder** – Répétition du dossier en cours de lecture
 - **All** – Répétition de tous les fichiers
 - Quand **Folder** est sélectionné, il n'est pas possible de lire un sous-dossier de ce dossier.
 - Si vous sélectionnez une source USB, l'étendue de répétition de la lecture changera en **All**.

USB

Choix des fichiers à partir de la liste des noms de fichiers

(Fonction pour audio compressé)

L'opération est la même que pour Disque.
Reportez-vous à la page 78, *Choix des fichiers à partir de la liste des noms de fichiers*.

Affichage de listes liées à la plage musicale en cours de lecture (recherche de liaison)

Touchez la pochette d'album pour afficher la liste des noms des plages musicales de l'album en cours de lecture. Touchez le nom de la plage musicale que vous souhaitez lire pour en démarrer la lecture.

Remarques

- Si une partie des informations enregistrées ne s'affichent pas, une touche de défilement apparaît à droite de la liste. Touchez la touche de défilement pour parcourir.
- Cette fonction est disponible avec les périphériques USB en mode de navigation Musicale.

Audio Bluetooth

Utilisation de la lecture audio

(Fonction de AVH-X7500BT)

Vous pouvez utiliser cet appareil pour écouter des fichiers audio Bluetooth.

Remarques

- Selon le lecteur audio Bluetooth connecté à cet appareil, les opérations disponibles sont limitées aux deux niveaux suivants :
 - Profil A2DP (Advanced Audio Distribution Profile) : Vous pouvez seulement écouter des plages musicales sur votre lecteur audio.
 - Profil AVRCP (Audio/Video Remote Control Profile) : Vous pouvez écouter, interrompre la lecture, sélectionner des plages musicales, etc.
- Comme il existe une grande variété de lecteurs audio Bluetooth disponibles sur le marché, les opérations disponibles avec certains modèles peuvent varier sensiblement. Lorsque vous tentez d'exécuter un lecteur audio Bluetooth avec cet appareil, reportez-vous au mode d'emploi livré avec le lecteur ainsi qu'au présent mode d'emploi pour obtenir de l'aide.
- Le signal provenant de votre téléphone cellulaire pouvant occasionner des interférences, évitez de l'utiliser lorsque vous écoutez des plages musicales sur votre lecteur audio Bluetooth.
- Le son d'un lecteur audio Bluetooth connecté à cet appareil est coupé lorsque vous passez un appel sur avec un téléphone cellulaire connecté à cet appareil via la technologie sans fil Bluetooth.
- Le temps de lecture peut ne pas s'afficher correctement.
- Selon le type de lecteur audio Bluetooth connecté à cet appareil, l'affichage des opérations et informations de certaines fonctions peut ne pas être disponible.

Touches du clavier tactile

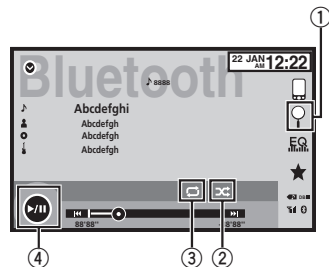

- ① **Touche de recherche**
Affichage de la liste de noms de fichiers pour sélectionner les fichiers.
- ② **Touche Aléatoire**
Écoute de plages musicales dans un ordre aléatoire.
- ③ **Touche de répétition**
Sélection de l'étendue de répétition.
- ④ **Touche de pause et lecture**
Pause et démarrage de la lecture.

Réglage de l'audio Bluetooth

Avant de pouvoir utiliser la fonction audio Bluetooth, vous devez établir une connexion sans fil Bluetooth entre l'appareil et votre lecteur audio Bluetooth.

Audio Bluetooth

1 Connexion

Vous devez, tout d'abord, connecter un lecteur audio Bluetooth à cet appareil. Pour des instructions détaillées sur la connexion de votre lecteur audio Bluetooth à cet appareil via la technologie sans fil Bluetooth, reportez-vous à la page 101, *Menu de connexion Bluetooth*.

Remarques

- Lors de la lecture de fichiers enregistrés comme des fichiers VBR (débit binaire variable), le temps de lecture n'est pas affiché correctement si on utilise des opérations d'avance rapide ou de retour rapide.
- Pour garantir un fonctionnement correct, reliez le câble du connecteur de la station d'accueil de l'iPod directement à cet appareil.
- Lorsque l'iPod est connecté à cet appareil, il ne peut pas être mis en service ou hors service.
- Si les caractères enregistrés sur le disque ne sont pas compatibles avec cet appareil, ils ne seront pas affichés.
- Les informations textuelles peuvent ne pas s'afficher correctement en fonction de leur environnement d'enregistrement.

Lecture aléatoire (shuffle)

- **Touchez la touche de lecture aléatoire.**
 - **On** – Lecture des fichiers dans un ordre aléatoire.
 - **Off** – Annulation de la lecture aléatoire.

Répétition de la lecture

- **Touchez la touche de répétition.**
 - **One** – Répétition de la plage musicale en cours de lecture uniquement
 - **All** – Répétition de toutes les plages musicales

Utilisation de MIXTRAX

Utilisation de MIXTRAX

MIXTRAX est une technologie originale de création de mixage sans interruption à partir d'une sélection audio de votre bibliothèque audio, qui comprend des effets DJ permettant d'obtenir des sons de qualité DJ professionnelle.

Utilisation de MIXTRAX EZ

Vous pouvez utiliser cet appareil pour lire des fichiers audio iPod/USB.

MIXTRAX EZ permet d'ajouter divers effets sonores entre les plages musicales afin d'organiser les pauses entre chaque plage musicale. Il permet d'écouter de la musique en boucle.

- Cette fonction n'est disponible que lorsqu'un fichier sur un périphérique de stockage USB ou une plage musicale sur un iPod est en cours de lecture.
- Cette fonction n'est pas disponible lorsque le mode de commande est défini sur **App Mode**.
- Selon le fichier/la plage musicale, des effets sonores peuvent ne pas être disponibles.
- Selon le fichier/la musique, la lecture sans interruption peut ne pas être disponible.

Exécution de MIXTRAX EZ

- Touchez **MIXTRAX EZ**.

Réglage du mode MIXTRAX

Activez cette fonction pour lire des fichiers audio à l'aide de MIXTRAX.

- 1 Appuyez sur la touche **accueil** pour passer à l'écran d'accueil.
- 2 Touchez la touche **système** pour ouvrir le menu système.

3 Touchez Réglages MIXTRAX sur le menu système.

Les éléments de réglage MIXTRAX s'affichent.

- **Mode lecture courte** – Lorsqu'il est activé, sélectionnez la durée de lecture de la plage musicale.
60s (60 sec.)—**90s** (90 sec.)—**120s** (120 sec.)—**150s** (150 sec.)—**180s** (180 sec.)—
Aléatoire (aléatoire)—**Off** (désactivé)
 Lorsque le réglage **Aléatoire** est sélectionné, le temps de lecture varie entre 60 s, 90 s, 120 s, 150 s et 180 s de manière aléatoire à chaque changement de plage musicale pendant la lecture.
- **Effet affichage** – Lorsque **Effet affichage** est réglé sur **Aff. & Touches**, l'affichage des pochettes d'album et les touches peuvent être modifiés en fonction du type de musique.
Aff. & Touches (affichage et touches)— **Touche** (touches)—**OFF** (désactivé)
- **Effet coupure** – Lorsque **Effet coupure** est en service, des effets sonores sont lus entre les plages musicales.
- **Réglages effets** – Utilisez **Réglages effets** pour régler l'effet sonore que vous souhaitez insérer entre les plages musicales.
- **Flash Pattern** – Utilisez **Flash Pattern** pour sélectionner le modèle des couleurs clignotantes qui est utilisé lorsque la fonction MIXTRAX est en service.
Aléatoire 1—**Sound 1**—**Sound 2**—**Sound 3**—**Sound 4**—**Sound 5**—**Sound 6**—
Aléatoire 2—**Bass 1**—**Bass 2**—**Bass 3**—
Bass 4—**Bass 5**—**Bass 6**—**Aléatoire 3**

Réglage de l'effet

Vous pouvez modifier les réglages des sons fixes et des effets sonores.

Six sons fixes différents sont disponibles et peuvent être insérés afin d'être lus entre les plages.

Utilisation de MIXTRAX

Les effets sonores sont utilisés pour signaler la fin d'une plage musicale en cours de lecture et le début de la plage musicale suivante.

Les sons fixes et les effets sonores sont définis comme des combinaisons comme les sons MIXTRAX.

Sons fixes

- **Phaser** – Un son fixe qui ressemble à la houle.
- **Roll** – Un son fixe qui répète la lecture d'un son donné.
- **Turntable** – Un son fixe qui imite le scratch d'un DJ.
- **Flanger2** – Un son strident qui imite le vrombissement d'un réacteur.
- **Reverb** – Un son fixe qui crée un effet de réverbération.
- **Echo2** – Un son fixe qui crée un effet d'écho.

Effets sonores

- **Cross Fade** – Un effet sonore qui crée un effet de fondu entrant et sortant entre les plages musicales.
- **Flanger1** – Un son strident qui imite le vrombissement d'un réacteur.
- **Echo1** – Un son qui crée un effet d'écho.
- **Loop** – Un effet sonore qui répète la lecture d'une section d'une piste musicale.

Présélection de sons et d'effets sonores à l'aide de la touche de présélection

Les effets sonores **Standard** et **Simple** sont déjà réglés comme présélections par défaut.

- Touchez **Standard** ou **Simple** pour vérifier les réglages.

L'effet sonore présélectionné enregistré sous la touche qui a été effleurée est réglé en tant que présélection.

Enregistrement des sons et des effets sonores en tant que présélections

Enregistrez une combinaison de sons et d'effets sonores souhaitée dans **Custom**.

Touchez **Custom** pour régler facilement le son ou l'effet sonore souhaité.

1 Touchez Custom.

2 Sélectionnez l'effet sonore souhaité en touchant l'option.

L'effet sonore indiqué est enregistré en tant que présélection sous **Custom**.

Remarques

- Si vous touchez un effet sonore sur l'écran de sélection **Standard** ou **Simple**, l'écran **Custom** s'affiche automatiquement et l'effet sonore est enregistré sous **Custom**.
- Vous pouvez écouter des sons fixes à titre d'exemple en touchant l'icône haut-parleur.

Lecture en continu de Pandora®

Utilisation de Pandora

Pour écouter la radio Pandora sur des appareils audio/vidéo pour véhicule Pioneer, connectez un iPod, un iPhone ou un périphérique Android™ à la dernière application Pandora installée, puis démarrez l'application Pandora.

Pour les utilisateurs d'un iPod

- Connectez un iPod à l'entrée USB.
- Réglez **Pandora Connection** sur **iPhone**. (Fonction de AVH-X7500BT)
(Ce réglage n'est pas requis pour AVH-X6500DVD.)

Pour les utilisateurs d'un périphérique Android

- (Fonction de AVH-X7500BT)
- Réglez **Pandora Connection** sur **Android**.
- Une connexion Bluetooth est requise pour les périphériques Android. Reportez-vous à la page 101, *Menu de connexion Bluetooth*.

⚠ Important

Conditions requises pour l'accès à la radio Pandora à l'aide d'appareils audio/vidéo pour véhicule Pioneer :

Connectez un iPod à l'entrée USB ou un périphérique Android via la technologie Bluetooth pour écouter Pandora sur cet appareil.

- Compatibilité iPod et iPhone
Apple iPhone (première génération), iPhone 3G, iPhone 3GS, iPhone 4, iPhone 4S, iPhone 5, iPod touch 1G, iPod touch 2G, iPod touch 3G, iPod touch 4G ou iPod touch 5G (version de firmware 3.0 ou ultérieure)
Il est possible que certaines versions de firmware de l'iPhone ne soient pas compatibles avec l'application Pandora. Dans ce cas, veuillez mettre à jour le firmware vers une version compatible avec l'application Pandora.
- Compatibilité Android
SE Android version 2.2 ou ultérieure

- Dernière version de l'application Pandora téléchargée sur votre appareil (recherchez "Pandora" dans Apple iTunes App Store ou dans Google Play).
- Compte Pandora actuel (si vous ne possédez pas de compte Pandora, créez-en un gratuitement à l'adresse <http://www.pandora.com> ou depuis l'application de votre appareil mobile.)
- Forfait "Data Plan"
Remarque : si le forfait "Data Plan" de votre iPhone ou périphérique Android ne fournit pas une utilisation de données illimitée, *votre fournisseur peut appliquer des frais supplémentaires pour l'accès au service Pandora via les réseaux 3G et/ou EDGE.*
- Connexion à l'Internet via un réseau 3G, EDGE ou Wi-Fi.
- Câble adaptateur Pioneer en option pour la connexion de votre iPhone aux appareils audio/vidéo pour véhicule Pioneer.

Restrictions :

- L'accès au service Pandora dépend de la disponibilité du réseau de téléphonie mobile et/ou Wi-Fi dans le but d'autoriser la connexion de votre appareil à Internet.
- La capacité d'accès au service Pandora des appareils audio/vidéo pour véhicule Pioneer peut être modifiée sans avis préalable et peut être affectée par une des conditions suivantes : problèmes de compatibilité avec les versions futures de firmware iPhone ou périphériques Android, problèmes de compatibilité avec les versions futures de l'application Pandora pour ceux-ci, modifications du service de musique Pandora par Pandora, interruption du service de musique Pandora par Pandora.

Lecture en continu de Pandora®

- Certaines fonctions du service Pandora ne sont pas disponibles lors de l'accès au service via les appareils audio/vidéo pour véhicule Pioneer, telles que par exemple la création de nouvelles stations, la suppression de stations, l'envoi de messages électroniques des stations actuelles, l'achat de pages sur iTunes, l'affichage d'informations textuelles additionnelles, la connexion à Pandora et le réglage de la qualité sonore du réseau de téléphonie mobile.

La radio Pandora sur Internet est un service de musique non affilié à Pioneer. Plus d'informations sont disponibles à l'adresse <http://www.pandora.com>.

Réglage du mode de connexion Pandora

(Fonction de AVH-X7500BT)

Remarque

Cette fonction n'est pas disponible lorsque **Entrée RVB** est réglé sur **iPhone (VGA adapter)**. Reportez-vous à la page 96, *Réglage de l'entrée RGB*.

- 1 Appuyez sur la touche accueil pour passer à l'écran d'accueil.
- 2 Touchez la touche système pour ouvrir le menu système.
- 3 Touchez Pandora Connection de manière répétée jusqu'à ce que le réglage souhaité apparaisse sur l'écran.
iPhone : Un iPod est connecté à l'aide d'un câble physique.
Android : Un périphérique Android est connecté via la technologie Bluetooth.
- 4 Touchez la touche de connexion.
(Seulement quand **Pandora Connection** est réglé sur **Android**)

Touches du clavier tactile

Pandora (contrôle de l'audio)

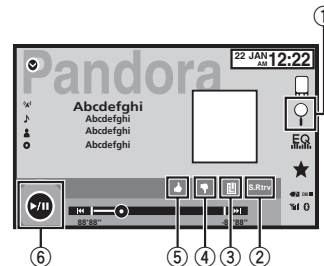

Pandora (mode de connexion)

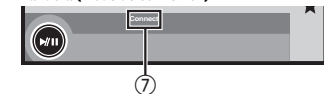

- 1 **Touche de recherche**
Affiche la liste aléatoire/de stations. Sélectionnez le mode aléatoire ou la station désirée.
- 2 **Touche Sound Retriever**
(Uniquement disponible iPod)
Reportez-vous à la page 71, *Utilisation du correcteur de son*.
- 3 **Touche de signet**
Met en mémoire des informations sur la plage (signet).
Les signets sont visibles dans votre profil.
- 4 **Touche de pouce tourné vers le bas**
Un « pouce tourné vers le bas » indique à Pandora que vous n'aimez pas la piste actuelle. Pandora passe à la piste suivante et ne rejouera plus la piste ignorée sur la station.

Lecture en continu de Pandora®

- ⑤ **Touche de pouce tournée vers le haut**
Un « pouce tourné vers le haut » indique à Pandora que vous aimez la piste actuelle. Pandora continue de lire la piste et la relira sur la station.
- ⑥ **Touche de pause et lecture**
Pause et démarrage de la lecture.
- ⑦ **Touche de connexion**
(Fonction de AVH-X7500BT)
Démarrage de la connexion à Pandora.

Opérations de base

Lecture des plages

- ① Une connexion Bluetooth est également requise pour un iPod avec connecteur Lightning ou un périphérique Android.
Reportez-vous à la page 87, *Utilisation de Pandora*.
- ② Basculez la source sur **Pandora**.

Saut de plage

- ① Appuyez sur ► (TRK).

Remarques

- Les touches du clavier tactile non indiquées à *Utilisation de Pandora* peuvent s'afficher à l'écran.
Reportez-vous à la page 116, *Liste des indicateurs*.
- Pandora limite le nombre de sauts autorisés sur son service. Si vous tentez de passer des plages au-delà de cette limite, **"Limite atteinte."** s'affiche. Si vous avez atteint la limite de sauts et que vous donnez un avis défavorable à la plage musicale, la plage en cours continue à être lue mais vos retours d'informations sont enregistrés.



Sélection et lecture de stations de radio Pandora®/aléatoire

Touchez la liste de vos stations Pandora pour sélectionner celle à écouter.

1 Affichage de la liste aléatoire/de stations.

Reportez-vous à la page 87, *Utilisation de Pandora*.

2 Modifiez l'ordre de tri.

-  Vous pouvez trier les éléments de la liste par ordre alphabétique.
-  Vous pouvez trier les éléments de la liste par ordre de date de création.
-  Vous pouvez parcourir les titres de la liste tout appuyant de manière prolongée sur l'icône de défilement.

3 Sélectionnez la lecture aléatoire ou la station souhaitée.

-  Le mode aléatoire lit les plages sur les stations sélectionnées. Vous pouvez modifier les préférences de lecture aléatoire sur votre périphérique mobile.

Remarque

Les stations indiquées par  sont des stations partagées.

Téléphone Bluetooth

Utilisation du téléphone Bluetooth

(Fonction de AVH-X7500BT)

Vous pouvez utiliser le téléphone Bluetooth.

Important

- Laisser l'appareil en attente d'une connexion à votre téléphone via Bluetooth alors que le moteur est arrêté peut décharger la batterie.
- Les opérations avancées qui requièrent votre attention, telles que composer des numéros sur le moniteur, etc. sont interdites pendant que vous conduisez. Garez correctement votre voiture lorsque vous utilisez ces opérations avancées.
- Le menu de connexion Bluetooth ne peut pas être sélectionné pendant la conduite.
- Les opérations disponibles peuvent être limitées en fonction du téléphone cellulaire connecté à cet appareil.
- Lorsque vous effectuez cette opération, assurez-vous de garer votre véhicule dans un endroit sûr et de mettre le frein à main.
- Si vous ne parvenez pas à exécuter la connexion à l'aide de cet appareil, utilisez le périphérique à connecter à l'appareil.
- Si vous connectez plusieurs appareils simultanément, l'appareil connecté peut ne pas fonctionner correctement. La connexion d'un seul appareil à la fois est recommandée.

Touches du clavier tactile

Affichage de l'attente téléphone

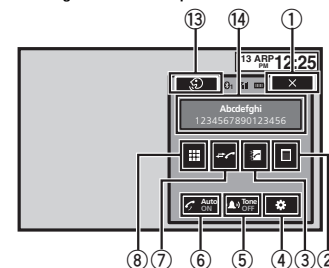

Quand vous passez en mode de saisie du numéro de téléphone

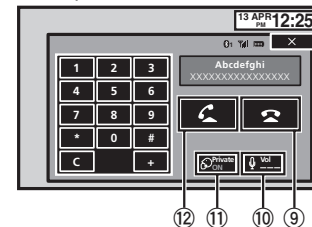

① **Touche de fermeture**
L'écran est fermé.

② **Touche de présélection**
Affichage de l'écran de présélection des numéros d'appel.

③ **Touche d'annuaire**
Commutation vers le mode d'annuaire téléphonique.

Téléphone Bluetooth

- ④ **Touche de réglage**
Affichage du menu de connexion Bluetooth.
 - ⑤ **Touche de tonalité**
Mise en service ou hors service de la sonnerie pour les appels entrants.
 - ⑥ **Touche de réponse automatique**
Mise en ou hors service du répondeur automatique.
 - ⑦ **Touche d'historique**
Commutation entre les listes des appels reçus, manqués et composés.
 - ⑧ **Touche du clavier**
Commutation vers le mode pour saisir directement le numéro de téléphone.
 - ⑨ **Touche raccroché**
Fin d'un appel.
Rejet d'un appel entrant.
Annulation des appels en attente.
 - ⑩ **Touche de volume**
Réglage du volume d'écoute du destinataire.
 - ⑪ **Touche de mode privé**
Mise en ou hors service du mode privé.
 - ⑫ **Touche décroché**
Acceptation d'un appel entrant.
Exécution d'un appel lors de la sélection d'un numéro de téléphone.
Commutation entre les appelants en attente.
 - ⑬ **Touche de contrôle vocal**
- Remarques**
- Vous ne pouvez utiliser le mode privé que lorsque vous parlez au téléphone.
 - Pour terminer l'appel, vous et l'appelant devez raccrocher le téléphone.

- Les touches du clavier tactile non indiquées à *Utilisation du téléphone Bluetooth* peuvent s'afficher à l'écran.
Reportez-vous à la page 116, *Liste des indicateurs*.

Informations textuelles

- ⑭ **Notification d'appel entrant**
Indique qu'un appel entrant a été reçu et qu'il n'a pas encore été pris en compte.
 - Pas d'affichage pour les appels effectués alors que votre téléphone cellulaire est déconnecté de cet appareil.

Réglage pour la téléphonie mains libres

Avant de pouvoir utiliser la fonction téléphonie mains libres, vous devez préparer l'appareil pour une utilisation avec votre téléphone cellulaire. Ceci implique d'établir une connexion sans fil Bluetooth entre l'appareil et votre téléphone, d'enregistrer votre téléphone sur l'appareil, et de régler le niveau du volume sonore.

- ① Connexion
Vous devez, tout d'abord, connecter un téléphone Bluetooth à cet appareil.
Pour des instructions détaillées sur la connexion de votre téléphone à cet appareil via la technologie sans fil Bluetooth, reportez-vous à la page 101, *Appairage à partir de cet appareil*.
- ② Réglage du volume
Régalez le volume de l'écouteur sur votre téléphone cellulaire à votre convenance. L'appareil enregistrera le niveau de volume défini comme réglage par défaut.

Remarques

- Le volume de la voix de l'appelant et de la sonnerie peut varier en fonction du type de téléphone cellulaire.

Téléphone Bluetooth

- Si la différence entre le volume de la sonnerie et celui de la voix de l'appelant est importante, le niveau de volume global peut devenir instable.
- Assurez-vous de régler correctement le volume avant de déconnecter le téléphone cellulaire de l'appareil. Si le volume est réglé sur silencieux (niveau zéro) sur votre téléphone cellulaire, ce volume reste sur silencieux même après la déconnexion de votre téléphone cellulaire.

Appel d'un numéro de l'annuaire

Les contacts sur votre téléphone sont généralement et automatiquement transférés lorsque le téléphone est connecté. Si ce n'est pas le cas, utilisez le menu de votre téléphone pour transférer les contacts. La visibilité de cet appareil doit être activée lorsque vous utilisez le menu du téléphone. Reportez-vous à la page 102, *Communication vers un appareil visible*.
Après avoir trouvé dans l'annuaire le numéro que vous voulez appeler, vous pouvez sélectionner l'entrée et effectuer l'appel.

- 1 **Touchez la touche d'annuaire pour activer le mode d'annuaire téléphonique.**
- 2 **Sélectionnez la liste des numéros de téléphone.**
La liste détaillée des numéros de téléphone de l'entrée sélectionnée est affichée.
- 3 **Sélectionnez le numéro de téléphone.**
 - Si vous voulez enregistrer le numéro de téléphone, touchez de façon prolongée la liste.
- 4 **Touchez la touche décroché pour passer un appel.**

- 5 **Touchez la touche raccroché pour mettre fin à l'appel.**

Sélection d'un numéro à l'aide du mode de recherche par ordre alphabétique

Si un grand nombre de numéros sont enregistrés dans l'annuaire, vous pouvez rechercher le numéro de téléphone à l'aide du mode de recherche par ordre alphabétique.

- 1 **Touchez la touche d'annuaire pour activer le mode d'annuaire téléphonique.**
- 2 **Touchez ABC pour passer en mode de recherche par ordre alphabétique.**
- 3 **Touchez la première lettre de l'entrée recherchée.**
Les entrées de l'annuaire commençant par cette lettre (par exemple "Ben", "Brian" et "Burt" quand "B" est sélectionné) s'affichent.
 - Si vous voulez basculer en caractères russes, touchez l'icône. Touchez de nouveau l'icône pour revenir à l'affichage en français.



Basculer en caractères russes.

- L'ordre du prénom et du nom peut être différent de celui du téléphone cellulaire.
- 4 **Touchez la liste pour afficher la liste des numéros de téléphone de l'entrée sélectionnée.**
 - Si une entrée comporte plusieurs numéros de téléphone, sélectionnez-en un en touchant la liste.
 - Si vous voulez afficher la liste de l'historique des appels, touchez l'icône.

Téléphone Bluetooth



Commutation vers la liste de l'historique des appels.

5 Touchez la touche décroché pour passer un appel.

6 Touchez la touche raccroché pour mettre fin à l'appel.

Inversion des noms dans l'annuaire

Lorsque votre téléphone portable est connecté à cet appareil, les noms et prénoms de vos contacts peuvent être enregistrés dans l'annuaire dans l'ordre inverse. Vous pouvez utiliser cette fonction pour restaurer l'ordre. (Inversion des noms dans l'annuaire)

1 Touchez la touche d'annuaire pour activer le mode d'annuaire téléphonique.

2 Inversez les noms dans les annuaires.



Inversion des noms dans les annuaires.

3 "Voulez vous inverser tous les noms?" s'affiche. Touchez Oui pour continuer.

- s'affiche lorsque les noms sont inversés.
- Si l'inversion échoue, "Inversion Nom Erreur" s'affiche. Le cas échéant, réessayez depuis le début.

Remarque

L'inversion des noms de vos contacts à partir de cet appareil n'affecte pas les données contenues sur votre appareil Bluetooth.

Utilisation des listes des appels reçus, manqués et composés

Les 80 appels les plus récents composés, reçus et manqués sont enregistrés dans la mémoire. Vous pouvez les parcourir et appeler des numéros à partir de ces listes.

1 Touchez la touche d'historique pour afficher la liste de l'historique des appels.

2 Sélectionnez Appels manqués, Appels composés ou Appels reçus.



Affichage de la liste des appels reçus.



Affichage de la liste des appels effectués.



Affichage de la liste des appels manqués.

3 Touchez un numéro de téléphone dans la liste pour le sélectionner.

Le nom et numéro de téléphone sont affichés dans la liste détaillée.

- Si vous voulez enregistrer le numéro de téléphone, touchez de façon prolongée la liste.

4 Touchez la touche décroché pour passer un appel.

5 Touchez la touche raccroché pour mettre fin à l'appel.

Téléphone Bluetooth

Réglage de la réponse automatique

Si cette fonction est en service, cet appareil répond automatiquement à tous les appels entrants.

● Touchez la touche de réponse automatique pour activer ou désactiver le répondeur automatique.

Réglage du volume d'écoute du destinataire

Pour conserver une excellente qualité audio, cet appareil peut régler le volume d'écoute du destinataire. Si le volume n'est pas assez fort côté destinataire, utilisez cette fonction.

- Touchez la touche de volume pour sélectionner Far-End VOL.
1—2—3
 - Cette fonction peut être exécutée même pendant que vous parlez au téléphone.
 - Il est possible de mémoriser les réglages pour chaque appareil.

Mise en service ou hors service de la sonnerie

Vous pouvez choisir d'utiliser ou non la sonnerie de cet appareil. Si cette fonction est activée, la sonnerie de cet appareil retentira.

1 Connectez votre téléphone cellulaire à cet appareil.

2 Touchez la touche de tonalité pour activer ou désactiver la sonnerie.

Utilisation des listes de présélection des numéros d'appel

Vous pouvez facilement mettre en mémoire jusqu'à six numéros de téléphone.

1 Touchez la touche de présélection pour afficher l'écran de présélection.

2 Touchez un des numéros de téléphone pour le sélectionner.

- Si vous souhaitez supprimer un numéro de téléphone présélectionné, touchez de façon prolongée le numéro de téléphone que vous souhaitez supprimer.

3 Touchez la touche décroché pour passer un appel.

4 Touchez la touche raccroché pour mettre fin à l'appel.

Exécution d'un appel par saisie d'un numéro de téléphone



Important

Lorsque vous effectuez cette opération, assurez-vous de garer votre véhicule dans un endroit sûr et de mettre le frein à main.

1 Touchez la touche du clavier pour saisir le numéro de téléphone.

Téléphone Bluetooth

2 Touchez les icônes de numéro pour saisir les numéros.

- Vous pouvez entrer un maximum de 24 chiffres.

3 Touchez la touche décroché pour passer un appel.

4 Touchez la touche raccroché pour mettre fin à l'appel.

Remarque

Le mode de saisie du numéro de téléphone ne peut être utilisé, sauf si un téléphone Bluetooth est connecté à cet appareil.

Réglage du mode privé

Pendant une conversation, vous pouvez passer en mode privé (discussion directe sur votre téléphone cellulaire).

- Touchez la touche de mode privé pour activer ou désactiver le mode privé.

Contrôle vocal

Si votre téléphone cellulaire est équipé d'une fonction de contrôle vocal, vous pouvez utiliser les commandes vocales pour passer des appels, par exemple.

- Le mode opératoire dépend du type de téléphone cellulaire. Reportez-vous au mode d'emploi fourni avec votre téléphone cellulaire pour les instructions détaillées.
- Pour plus de détails sur les modèles de téléphone cellulaire compatibles avec cette fonction, consultez les informations sur notre site Web.

1 Touchez la touche de contrôle vocal.

L'affichage bascule sur l'écran de contrôle vocal.

Vous pouvez également passer à l'écran de contrôle vocal en appuyant de façon prolongée sur le bouton d'accueil lorsque la source est en service.

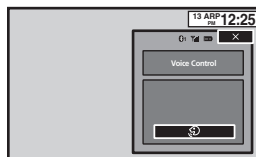

2 Démarrez le contrôle vocal.



Indique que vous pouvez passer des appels continus sans interruption.



Indique que l'affichage est fermé.

Remarques

- Pour que les commandes vocales soient correctement reconnues et interprétées, veillez à ce que les conditions soient appropriées pour la reconnaissance vocale.
- Veillez noter que le vent soufflant à travers les vitres du véhicule et le bruit provenant de l'extérieur du véhicule peuvent provoquer des interférences avec le fonctionnement de la commande vocale.
- Pour une reconnaissance optimale, le micro doit être placé directement devant le conducteur à une distance appropriée.
- Parler trop tôt après l'exécution de la commande peut provoquer l'échec de la reconnaissance vocale.
- Parlez lentement, posément et clairement.

Réglages

Utilisation des menus

Touches du clavier tactile

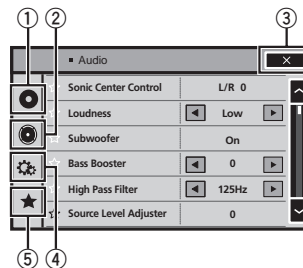

① Touche de configuration vidéo

Reportez-vous à la page 94, *Configuration du lecteur vidéo*.

② Touche de fonction audio

Reportez-vous à la page 92, *Réglages sonores*.

③ Touche de fermeture

Retour à l'affichage de la source actuelle.

④ Touche système

Reportez-vous à la page 96, *Réglages système*.

⑤ Touche de favori

Vous pouvez choisir les menus dans chaque menu (menu des fonctions audio, etc.) et les enregistrer dans ce menu favori. Reportez-vous à la page 101, *Menu Favori*.

Remarques

- Vous pouvez afficher le menu **Réglage vidéo** lorsque la source **Disc** est sélectionnée.

- Si vous lancez le menu **Réglage vidéo**, la lecture est arrêtée.
- Vous ne pouvez pas afficher le menu des fonctions audio lorsque la fonction silencieux est active.

1 Appuyez sur la touche accueil pour passer à l'écran d'accueil.

2 Touchez n'importe quelle touche du clavier tactile pour sélectionner le menu à régler.



Réglages sonores

Utilisation du réglage de l'équilibre avant-arrière/droite-gauche

Fader/Balance s'affiche lorsque le haut-parleur arrière est réglé sur **HP** sur le menu système. Vous pouvez modifier l'équilibre avant-arrière et droite-gauche de manière que l'écoute soit optimale quel que soit le siège occupé.

- 1 Appuyez sur la touche accueil pour passer à l'écran d'accueil.
- 2 Touchez la touche de fonction audio pour ouvrir le menu système.
- 3 Touchez **Fader/Balance** sur le menu des fonctions audio.
- 4 Touchez **^** ou **v** pour régler l'équilibre sonore entre les haut-parleurs avant et arrière.

Plage : **F 15 L/R 0** à **R 15 L/R 0**

- Sélectionnez **Av/Ar 0 G/D 0** lorsque deux haut-parleurs seulement sont utilisés.

- 5 Touchez **< ou >** pour régler l'équilibre sonore entre les haut-parleurs gauche et droit. Plage : **F/R 0 L 15** à **F/R 0 R 15**

Remarque

Vous pouvez également régler l'équilibre avant-arrière/droite-gauche en faisant glisser le point sur l'écran.

Réglage de l'équilibre sonore

Balance s'affiche lorsque le haut-parleur arrière est réglé sur **Subwoofer** sur le menu système. Ce réglage vous permet d'ajuster l'équilibre entre la sortie audio droite/gauche.

- 1 Appuyez sur la touche accueil pour passer à l'écran d'accueil.
- 2 Touchez la touche de fonction audio pour ouvrir le menu système.
- 3 Touchez **Balance** sur le menu des fonctions audio.
- 4 Touchez **< ou >** pour régler l'équilibre sonore entre les haut-parleurs gauche et droit. Plage : **L 15** à **R 15**

Remarque

Vous pouvez également régler l'équilibre en faisant glisser le point sur l'écran.

Utilisation de l'égaliseur

Vous pouvez corriger les caractéristiques sonores de l'intérieur du véhicule en fonction de vos goûts.

Rappel d'une courbe d'égalisation

Il existe sept courbes d'égalisation enregistrées que vous pouvez facilement rappeler à n'importe quel moment. Voici une liste des courbes d'égalisation.

Affichage	Courbe d'égalisation
S.Bass	Accentuation des graves
Puissant	Accentuation de la puissance
Naturel	Sonorité naturelle
Vocal	Chant
Plat	Absence de correction
Perso1	Courbe personnalisée 1
Perso2	Courbe personnalisée 2

- Les courbes d'égalisation de **Perso1** et **Perso2** peuvent être réglées.

Réglages sonores

- Vous ne pouvez pas sélectionner **Perso1** et **Perso2** lors de l'utilisation de l'égalisation automatique.
 - Avec **Plat**, aucun ajustement n'est apporté au son. Vous pouvez vérifier les effets des courbes d'égalisation en basculant entre **Plat** et une autre courbe d'égalisation.
- 2 Touchez la touche de fonction audio pour ouvrir le menu système.
 - 3 Touchez **Egaliseur graphique** sur le menu des fonctions audio.
 - 4 Touchez le réglage désiré. **S.Bass—Puissant—Naturel—Vocal—Plat—Perso1—Perso2**

- 1 Appuyez sur la touche accueil pour passer à l'écran d'accueil.

- 2 Touchez la touche de fonction audio pour ouvrir le menu système.

- 3 Touchez **Egaliseur graphique** sur le menu des fonctions audio.

- Vous ne pouvez pas sélectionner ou régler les courbes d'égalisation de **Perso1** et **Perso2** lors de l'utilisation de l'égalisation automatique.

- 4 Touchez le réglage désiré.

S.Bass—Puissant—Naturel—Vocal—Plat—Perso1—Perso2

Réglage de l'égaliseur graphique 8 bandes

Vous pouvez régler l'amplitude de chacune des bandes des courbes d'égalisation.

- Une courbe **Perso1** distincte peut être créée pour chaque source. Si vous effectuez des réglages quand une courbe d'égalisation autre que **Perso2** est sélectionnée, les paramètres de la courbe d'égalisation seront enregistrés dans **Perso1**.
- Il est possible de créer une courbe **Perso2** commune à toutes les sources. Si vous effectuez des ajustements quand la courbe **Perso2** est sélectionnée, la courbe **Perso2** est mise à jour.

- 1 Appuyez sur la touche accueil pour passer à l'écran d'accueil.

- 2 Touchez la touche de fonction audio pour ouvrir le menu système.

- 3 Touchez **Egaliseur graphique** sur le menu des fonctions audio.

- 4 Touchez le réglage désiré. **S.Bass—Puissant—Naturel—Vocal—Plat—Perso1—Perso2**

- 5 Touchez la table de mixage pour régler le niveau de la bande de l'égaliseur. Plage : **+12dB** à **-12dB**

Utilisation de l'égalisation automatique

L'égalisation automatique est une courbe d'égalisation créée par **EQ auto** (reportez-vous à la page 99, **EQ auto (égalisation automatique)**). Vous pouvez mettre l'égalisation automatique en service ou hors service.

Si vous connectez un microphone en option à cet appareil, vous pouvez utiliser cette fonction.

- 1 Appuyez sur la touche accueil pour passer à l'écran d'accueil.

- 2 Touchez la touche de fonction audio pour ouvrir le menu système.

- 3 Touchez **Égal. auto** pour mettre l'égalisation automatique en service ou hors service.
 - Vous ne pouvez pas utiliser cette fonction si les réglages **EQ auto** n'ont pas été effectués.

Utilisation du sonic center control

Le son adapté à la position d'écoute peut être facilement créé avec cette fonction.

Réglages sonores

- Appuyez sur la touche accueil pour passer à l'écran d'accueil.
- Touchez la touche de fonction audio pour ouvrir le menu système.
- Touchez Scène sonore sur le menu des fonctions audio.
- Touchez < ou > pour sélectionner une position d'écoute.
Plage: Left 7 à Right 7

Réglage de la correction physiologique

La correction physiologique a pour objet d'accentuer les hautes et les basses fréquences à bas niveaux d'écoute.

- Appuyez sur la touche accueil pour passer à l'écran d'accueil.
- Touchez la touche de fonction audio pour ouvrir le menu système.
- Touchez ◀ ou ▶ pour sélectionner le niveau de correction physiologique désiré.
Dés (hors service)—Bas (faible)—Moy (moyen)—Haut (élevé)

Utilisation de la sortie haut-parleur d'extrêmes graves

Cet appareil est équipé d'une sortie haut-parleur d'extrêmes graves qui peut être mise en service ou hors service.

- La fréquence de coupure et le niveau de sortie peuvent être réglés lorsque la sortie haut-parleur d'extrêmes graves est activée.

- Appuyez sur la touche accueil pour passer à l'écran d'accueil.
- Touchez la touche de fonction audio pour ouvrir le menu système.
- Touchez Subwoofer sur le menu des fonctions audio.
- Touchez Act ou Dés près de Subwoofer pour activer ou désactiver la sortie du haut-parleur d'extrêmes graves.
- Touchez Normal ou Inverser à côté de Phase pour choisir la phase de la sortie haut-parleur d'extrêmes graves.
- Touchez ◀ ou ▶ à côté de Niveau pour régler le niveau de sortie du haut-parleur d'extrêmes graves.
Plage: +6 à -24

- Touchez ◀ ou ▶ à côté de Fréquence pour choisir la fréquence de coupure.
50Hz—63Hz—80Hz—100Hz—125Hz
Seules les fréquences inférieures à celles de la plage sélectionnée sont produites par le haut-parleur d'extrêmes graves.

Accentuation des graves

Vous pouvez renforcer le niveau des graves.

- Appuyez sur la touche accueil pour passer à l'écran d'accueil.
- Touchez la touche de fonction audio pour ouvrir le menu système.
- Touchez ◀ ou ▶ pour sélectionner le niveau désiré.
Plage: 0 à +6

Réglages sonores

Utilisation du filtre passe-haut

Quand vous ne voulez pas que les sons graves de la gamme de fréquence de la sortie haut-parleur d'extrêmes graves soient émis par les haut-parleurs avant ou arrière, mettez le filtre passe-haut (HPF) en service. Seules les fréquences supérieures à celles de la plage sélectionnée sont émises par les haut-parleurs avant ou arrière.

- Appuyez sur la touche accueil pour passer à l'écran d'accueil.
- Touchez la touche de fonction audio pour ouvrir le menu système.
- Touchez ◀ ou ▶ en regard de la fréquence pour choisir la fréquence de coupure.
Dés (hors service)—50Hz—63Hz—80Hz—100Hz—125Hz
Seules les fréquences supérieures à celles de la plage sélectionnée sont émises par les haut-parleurs avant ou arrière.

Ajustement des niveaux des sources

Avec le réglage SLA (ajustement du niveau de la source), les niveaux de volume de chaque source peuvent être ajustés pour éviter toute différence significative entre les sources.

- Les réglages sont basés sur le niveau du volume FM qui lui, demeure inchangé.
- Appuyez sur la touche accueil pour passer à l'écran d'accueil.

- Touchez la touche de fonction audio pour ouvrir le menu système.
- Comparez le niveau du volume FM au niveau de la source que vous voulez régler.

- Touchez Niveau des sources audio sur le menu des fonctions audio.

- Touchez ^ ou v pour régler le volume de la source.
Plage: +4 à -4

Remarques

- Niveau des sources audio n'est pas disponible lorsque FM est sélectionné comme source.
- Le niveau du volume AM peut également être réglé avec cette fonction.
- Les sources CD Vidéo, CD, audio compressé, DivX, MPEG-1, MPEG-2 et MPEG-4 sont réglés automatiquement sur le même volume.

Configuration du lecteur vidéo

Choix de la langue des sous-titres

Vous pouvez choisir une langue pour les sous-titres. Lorsque cette fonction est disponible, les sous-titres seront affichés dans la langue sélectionnée.

1 Appuyez sur la touche accueil pour passer à l'écran d'accueil.

2 Touchez la touche de configuration vidéo pour ouvrir le menu de configuration vidéo.

3 Touchez Langue sous-titre sur le menu Réglage vidéo.

Un menu des langues des sous-titres s'affiche.

4 Touchez la langue désirée.

La langue des sous-titres est définie.

- Si vous avez sélectionné **Autres**, reportez-vous à la page 94, *Quand vous sélectionnez Autres*.

Remarques

- Si la langue sélectionnée n'est pas disponible, la langue spécifiée sur le disque est affichée.
- Vous pouvez également changer de langue des sous-titres en touchant la touche de changement de la langue des sous-titres pendant la lecture.
- Le réglage effectué ici ne sera pas affecté même si la langue des sous-titres est modifiée pendant la lecture à l'aide de la touche de changement de la langue des sous-titres.

Quand vous sélectionnez Autres

L'entrée du code de langue apparaît si **Autres** est sélectionné. Reportez-vous à la page 124, *Tableau des codes de langue pour les DVD*.

- Touchez **0** à **9** pour saisir le code de langue.
- Pour annuler les chiffres saisis, touchez **C**.
- Pour enregistrer le code, touchez la touche suivante du clavier tactile.



Enregistrement du code.

Choix de la langue audio

Vous pouvez définir la langue audio préférée.

1 Appuyez sur la touche accueil pour passer à l'écran d'accueil.

2 Touchez la touche de configuration vidéo pour ouvrir le menu de configuration vidéo.

3 Touchez Langue audio sur le menu de configuration vidéo.

Un menu des langues audio s'affiche.

4 Touchez la langue désirée.

La langue audio est définie.

- Si vous avez sélectionné **Autres**, reportez-vous à la page 94, *Quand vous sélectionnez Autres*.

Remarques

- Si la langue sélectionnée n'est pas disponible, la langue spécifiée sur le disque est utilisée.
- Vous pouvez également changer de langue audio en touchant la touche de changement de la langue audio pendant la lecture.
- Le réglage effectué ici ne sera pas affecté même si la langue audio est modifiée pendant la lecture à l'aide de la touche de changement de la langue audio.

Configuration du lecteur vidéo

Choix de la langue des menus

Vous pouvez choisir la langue préférée dans laquelle afficher les menus enregistrés sur un disque.

1 Appuyez sur la touche accueil pour passer à l'écran d'accueil.

2 Touchez la touche de configuration vidéo pour ouvrir le menu de configuration vidéo.

3 Touchez Menu langue sur le menu Réglage vidéo.

Un menu des langues des menus s'affiche.

4 Touchez la langue désirée.

La langue des menus est définie.

- Si vous avez sélectionné **Autres**, reportez-vous à la page 94, *Quand vous sélectionnez Autres*.

Remarque

Si la langue sélectionnée n'est pas disponible, la langue spécifiée sur le disque est affichée.

Réglage de l'affichage des DVD sous plusieurs angles

L'icône d'angle peut être définie pour apparaître sur les scènes où l'angle peut être changé.

1 Appuyez sur la touche accueil pour passer à l'écran d'accueil.

2 Touchez la touche de configuration vidéo pour ouvrir le menu de configuration vidéo.

3 Touchez Multi Angle sur le menu Réglage vidéo pour mettre l'affichage de l'icône d'angle en ou hors service.

Définition du ratio d'aspect

Il existe deux types d'affichage : un affichage écran large possédant un ratio largeur à hauteur (ratio d'aspect TV) de 16:9 et un affichage standard possédant un aspect TV de 4:3. Assurez-vous de sélectionner l'aspect TV approprié pour l'écran connecté à **V OUT**.

- Quand vous utilisez un affichage standard, sélectionnez **Letter Box** ou **Pan Scan**. Sélectionner **16:9** peut résulter en une image non naturelle.
- Si vous choisissez le ratio d'aspect TV, l'affichage de l'appareil s'adapte en fonction de ce réglage.

1 Appuyez sur la touche accueil pour passer à l'écran d'accueil.

2 Touchez la touche de configuration vidéo pour ouvrir le menu de configuration vidéo.

3 Touchez Format TV sur le menu Réglage vidéo pour choisir le ratio d'aspect TV.

Touchez répétitivement **Format TV** jusqu'à ce que le ratio d'aspect souhaité apparaisse.

- **16:9** – L'image écran large (16:9) est affichée telle quelle (réglage initial)
- **Letter Box** – L'image a la forme d'une boîte à lettre avec des bandes noires en haut et en bas de l'écran
- **Pan Scan** – L'image est tronquée à droite et à gauche de l'écran

Remarques

- Lors de la lecture de disques qui ne spécifient pas **Pan Scan**, le disque est lu suivant l'affichage **Letter Box** même si vous sélectionnez le réglage **Pan Scan**. Confirmez si l'emballage du disque porte le marquage



Configuration du lecteur vidéo

- Il est impossible de modifier le ratio d'aspect TV de certains disques. Pour les détails, reportez-vous aux instructions du disque.

Réglage du verrouillage parental

Certains disques DVD vidéo vous permettent d'utiliser le verrouillage parental pour empêcher les enfants de regarder des scènes violentes ou destinées aux adultes. Vous pouvez régler le verrouillage parental sur le niveau souhaité.

- Quand vous avez défini un niveau de verrouillage parental et que vous lisez un disque disposant du verrouillage parental, des indications sur l'entrée d'un code peuvent s'afficher. Le cas échéant, la lecture commencera quand le code approprié aura été saisi.

Réglage du code et du niveau

Un code doit être enregistré pour lire les disques disposant du verrouillage parental.

- 1 Appuyez sur la touche accueil pour passer à l'écran d'accueil.
- 2 Touchez la touche de configuration vidéo pour ouvrir le menu de configuration vidéo.
- 3 Touchez Parental sur le menu Réglage vidéo.
- 4 Touchez 0 à 9 pour entrer un code à quatre chiffres.
 - Pour annuler les chiffres saisis, touchez C.
 - Pour enregistrer le code, touchez la touche suivante du clavier tactile.



Enregistrement du code.

Le code est défini et le niveau peut désormais être défini.

5 Touchez 1 à 8 pour sélectionner le niveau désiré.

6 Touchez Enter.

Le niveau de verrouillage parental est défini.

- **8** – La lecture de la totalité du disque est possible (réglage initial)
- **7 à 2** – La lecture des disques pour enfants et tout public est possible
- **1** – Seule la lecture de disques pour enfants est possible

Remarques

- Nous vous recommandons de garder une trace de votre code dans le cas où vous l'oubliez.
- Le niveau de verrouillage parental est enregistré sur le disque. Recherchez l'indication de ce niveau écrite sur l'emballage du disque, la documentation incluse ou le disque lui-même. Le verrouillage parental de cet appareil n'est pas utilisable si le niveau de verrouillage parental n'est pas enregistré sur le disque.
- Avec certains disques, le verrouillage parental peut n'être actif que pour certains niveaux de scènes. La lecture de ces scènes sera sau-tée. Pour les détails, reportez-vous au mode d'emploi fourni avec le disque.

Changement du niveau

Vous pouvez changer le niveau de verrouillage parental programmé.

- 1 Appuyez sur la touche accueil pour passer à l'écran d'accueil.
- 2 Touchez la touche de configuration vidéo pour ouvrir le menu de configuration vidéo.

Configuration du lecteur vidéo

3 Touchez Parental sur le menu Réglage vidéo.

4 Touchez 0 à 9 pour saisir le code enregistré.

5 Enregistrement du code.



Enregistrement du code.

Le code est défini et le niveau peut désormais être modifié.

- Si vous entrez un numéro de code incorrect, l'icône  s'affiche. Touchez C et entrez le code correct.
- Si vous oubliez votre numéro de code, reportez-vous à la page 95, *Si vous oubliez votre code*.

6 Touchez 1 à 8 pour sélectionner le niveau désiré.

7 Touchez Enter.

Le nouveau niveau de verrouillage parental est défini.

Si vous oubliez votre code

- Appuyez sur RESET.

Paramétrage du fichier de sous-titres DivX

Vous pouvez choisir d'afficher ou non les sous-titres externes DivX.

- S'il n'existe aucun fichier de sous-titres externes DivX, les sous-titres DivX seront affichés même quand Personnalisé est sélectionné.

- 1 Appuyez sur la touche accueil pour passer à l'écran d'accueil.

2 Touchez la touche de configuration vidéo pour ouvrir le menu de configuration vidéo.

3 Touchez Sous titres DivX® sur le menu Réglage vidéo pour sélectionner le réglage des sous-titres désiré.

- **Original** – Affichage des sous-titres DivX
- **Personnalisé** – Affichage des sous-titres externes DivX

Remarques

- Un maximum de 42 caractères peut être affiché sur une ligne. Si plus de 42 caractères sont définis, les caractères sont affichés sur la ligne suivante.
- Un maximum de 126 caractères peuvent être affichés sur un écran. Si plus de 126 caractères sont définis, les caractères en excès ne seront pas affichés.

Affichage de votre code d'enregistrement VOD DivX®

Pour pouvoir lire des contenus VOD (vidéo à la demande) DivX sur cet appareil, vous devez d'abord enregistrer l'appareil auprès de votre fournisseur de contenus VOD DivX. Pour l'enregistrement, générez un code d'enregistrement VOD DivX et soumettez-le à votre fournisseur.

- Conservez ce code car vous en aurez besoin lors de l'enregistrement de votre appareil auprès d'un fournisseur de VOD DivX.

1 Appuyez sur la touche accueil pour passer à l'écran d'accueil.

2 Touchez la touche de configuration vidéo pour ouvrir le menu de configuration vidéo.

Configuration du lecteur vidéo

3 Touchez DivX® vidéo à la demande sur le menu Réglage vidéo.
Code d'enregistrement et Code de désenregistrement s'affichent.

4 Touchez Code d'enregistrement.
Votre code d'enregistrement s'affiche.

Affichage du code de désenregistrement

Si votre périphérique est déjà enregistré, désenregistrez-le en saisissant le code de désenregistrement.

1 Appuyez sur la touche accueil pour passer à l'écran d'accueil.

2 Touchez la touche de configuration vidéo pour ouvrir le menu de configuration vidéo.

3 Touchez DivX® vidéo à la demande sur le menu Réglage vidéo.

4 Touchez Code de désenregistrement.
▪ Pour annuler le désenregistrement, touchez **Cancel**.

5 Touchez **OK**.
Le désenregistrement est terminé.

Lecture automatique des DVD

Quand un disque DVD avec un menu DVD est inséré, l'appareil annule automatiquement le menu et commence la lecture à partir du premier chapitre du premier titre.

- Certains DVD peuvent ne pas fonctionner correctement. Si cette fonction n'est pas pleinement opérationnelle, mettez-la hors service et commencez la lecture.

1 Appuyez sur la touche accueil pour passer à l'écran d'accueil.

2 Touchez la touche de configuration vidéo pour ouvrir le menu de configuration vidéo.

3 Touchez **Lecture DVD automatique pour activer la lecture automatique**.
▪ Touchez à nouveau **Lecture DVD automatique** pour désactiver la lecture automatique.

Réglages système

Mise en service ou hors service de l'entrée auxiliaire

Activez ce réglage lorsque vous utilisez un appareil auxiliaire connecté à cet appareil.

1 Appuyez sur la touche accueil pour passer à l'écran d'accueil.

2 Touchez la touche système pour ouvrir le menu système.

3 Touchez **Entrée AUXILIAIRE sur le menu système pour mettre Entrée AUXILIAIRE en ou hors service**.

Réglage de l'entrée AV

Activez ce réglage lorsque vous utilisez un composant vidéo externe connecté à cet appareil.

1 Appuyez sur la touche accueil pour passer à l'écran d'accueil.

2 Touchez la touche système pour ouvrir le menu système.

3 Touchez **Entrée Audio/Vidéo sur le menu système pour mettre Entrée Audio/Vidéo en ou hors service**.

Réglage de l'entrée RGB

Les réglages sont nécessaires en fonction du périphérique connecté.

Entrée RVB peut être réglé lorsque toutes les conditions suivantes sont satisfaites.

- L'iPhone n'est pas connecté à l'entrée RGB.
- Il n'y a pas de connexion Bluetooth.
- La source est hors tension.

1 Mettez la source hors service.

Reportez-vous à la page 69, *Mise en/hors service de la source*.

2 Appuyez sur la touche accueil pour passer à l'écran d'accueil.

3 Touchez la touche système pour ouvrir le menu système.

4 Touchez **Entrée RVB sur le menu système pour sélectionner l'entrée RGB**.

- 5 Touchez le réglage désiré.
- **iPhone (CD-IU2015)** – iPod avec connecteur 30 broches
 - **iPhone (VGA adapter)** – iPod avec connecteur Lightning
 - **NAVI** – Système de navigation

Réglage du mode de connexion Pandora

Reportez-vous à la page 87, *Réglage du mode de connexion Pandora*.

Réglage du mixage audio de l'application

Reportez-vous à la page 83, *Réglage du mixage audio de l'application*.

Réglage du mode MIXTRAX

Reportez-vous à la page 86, *Réglage du mode MIXTRAX*.

Réglages système

Modification des réglages de l'image

Vous pouvez régler **Luminosité** (luminosité), **Contrast** (contraste), **Couleur** (couleur), **Teinte** (teinte), **Dimmer** (atténuateur de luminosité) et **Température couleur** (température de couleur) pour chaque source et caméra de vue arrière.

- Vous ne pouvez pas régler **Couleur** ni **Teinte** pour la source audio.

- Appuyez sur la touche accueil pour passer à l'écran d'accueil.
- Touchez la touche système pour ouvrir le menu système.
- Si vous souhaitez régler Ajustment image, sélectionnez l'unité.

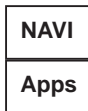

Exécution de **Ajustment image** pour le système de navigation lorsque le réglage de l'entrée RGB est défini sur **NAVI**.

Exécution de **Ajustment image** pour **AppRadio Mode** lorsque le réglage de l'entrée RGB est défini sur **iPhone (CD-IU201S)** ou **iPhone (VGA adapter)**.



Réglage du **Ajustment image** pour la caméra de vue arrière.



Réglage du **Ajustment image** de la source.

- Touchez n'importe quelle touche du clavier tactile pour sélectionner la fonction à régler.

Les éléments de **Ajustment image** s'affichent.

- Luminosité** – Règle l'intensité du noir
- Contrast** – Règle le contraste

- Couleur** – Règle la saturation de la couleur
- Teinte** – Règle la tonalité de la couleur (le rouge ou le vert est accentué)
- Dimmer** – Règle la luminosité de l'écran
- Température couleur** – Règle la température de couleur, ce qui se traduit par un meilleur équilibre des blancs
 - Vous pouvez régler **Teinte** uniquement lorsque le système de couleur est réglé sur NTSC.
 - Avec certaines caméras de vue arrière, le réglage de l'image peut ne pas être possible.

5 Touchez ◀ ou ▶ pour régler l'élément sélectionné.

Chaque fois que vous touchez ◀ ou ▶, le niveau de l'élément sélectionné augmente ou diminue.

- Dimmer** peut être réglé de **+1 à +48**.
- Température couleur** peut être réglé de **+3 à -3**.

Remarques

- Vous ne pouvez pas utiliser cette fonction pendant la conduite.
- Différents réglages **Luminosité/Contrast/Dimmer** peuvent être définis lorsque le commutateur d'éclairage est en position ON ou OFF.

Sélection de la langue du système

- Vous pouvez choisir la langue du système. Si des informations textuelles telles que le nom du titre, le nom de l'interprète ou un commentaire sont incorporées dans une langue européenne, cet appareil peut également les afficher.
- La langue peut être changée pour les menus suivants :
 - Menu audio
 - Menu système
 - Menu de configuration vidéo
 - Menu Bluetooth
 - Langue des informations de précaution

Réglages système

Certaines opérations sur cet appareil sont interdites pendant la conduite ou requièrent votre attention. Dans ce cas, un message de précaution s'affiche sur l'écran. Vous pouvez changer la langue des messages de précaution à l'aide de ce réglage.

- Si la langue incorporée et la langue sélectionnée sont différentes, les informations textuelles peuvent ne pas s'afficher correctement.
- Certains caractères peuvent ne pas s'afficher correctement.

1 Appuyez sur la touche accueil pour passer à l'écran d'accueil.

2 Touchez la touche système pour ouvrir le menu système.

3 Touchez Système de langue sur le menu système pour sélectionner la langue désirée.

4 Touchez la langue désirée.
English (Anglais)—**Français** (Français)—
Español (Espagnol)—**Portuguese** (Portugais)—
 中文 (Chinois simplifié)

Réglage du mode démonstration

Lorsque le mode démonstration est activé, l'écran de démonstration s'affiche. Reportez-vous à la page 67, *Mode de démonstration*.

1 Appuyez sur la touche accueil pour passer à l'écran d'accueil.

2 Touchez la touche système pour ouvrir le menu système.

3 Touchez Mode démonstration sur le menu système pour mettre Mode démonstration en ou hors service.

- On** – L'écran de démonstration s'affiche.
- Off** – L'écran de démonstration ne s'affiche pas.

Mise en service ou hors service de la coupure/atténuation du son

Le son émis par l'appareil est automatiquement coupé ou atténué quand un signal en provenance d'un équipement possédant la fonction silencieux est reçu.

- Le son émis par l'appareil redevient normal quand la coupure ou atténuation du son est annulée.

1 Appuyez sur la touche accueil pour passer à l'écran d'accueil.

2 Touchez la touche système pour ouvrir le menu système.

3 Touchez Atténuation audio jusqu'à ce que le réglage souhaité apparaisse.

Touchez **Atténuation audio** jusqu'à ce que le réglage désiré apparaisse sur l'écran.

- Mute** – Silencieux
- ATT -20dB** – Atténuation (**ATT -20dB** a un effet plus fort que **ATT -10dB**)
- ATT -10dB** – Atténuation
- off** – Met hors service la coupure/atténuation du son

Remarques

- Si **Mute** s'affiche, le son est coupé et aucun réglage audio n'est possible.
- Si **ATT** s'affiche, le son est atténué et seul le volume peut être réglé. (Aucun autre réglage audio n'est possible.)

Réglages système

- Le fonctionnement retourne à la normale quand la connexion téléphonique est terminée.

Réglage de la sortie arrière et du contrôleur de haut-parleur d'extrêmes graves

La sortie arrière de cet appareil (sortie de connexion des haut-parleurs arrière et sortie arrière RCA) peut être utilisée pour la connexion d'un haut-parleur pleine gamme (HP) ou d'un haut-parleur d'extrêmes graves (Subwoofer). Si vous basculez le réglage de la sortie arrière sur **Subwoofer**, vous pouvez connecter une borne de haut-parleur arrière à un haut-parleur d'extrêmes graves directement, sans utiliser un amplificateur auxiliaire. Initialement, cet appareil est réglé pour la connexion d'un haut-parleur pleine gamme (HP).

- Mettez la source hors service.**
Reportez-vous à la page 69, *Mise en/hors service de la source*.
- Appuyez sur la touche accueil pour passer à l'écran d'accueil.**
- Touchez la touche système pour ouvrir le menu système.**
- Touchez HP arrière dans le menu système pour changer le réglage de la sortie haut-parleur d'extrêmes graves ou de la sortie haut-parleur pleine gamme.**
 - Quand aucun haut-parleur d'extrêmes graves n'est connecté à la sortie arrière, sélectionnez **HP** (haut-parleur pleine gamme).
 - Quand un haut-parleur d'extrêmes graves est connecté à la sortie arrière, choisissez **Subwoofer** (haut-parleur d'extrêmes graves).

Remarques

- Même si vous modifiez ce réglage, aucun signal ne sera émis aussi longtemps que la sortie vers le haut-parleur d'extrêmes graves n'est pas en service (reportez-vous à la page 93, *Utilisation de la sortie haut-parleur d'extrêmes graves*).
- Les sorties de connexion des haut-parleurs arrière et la sortie RCA sont commutées simultanément par ce réglage.

Utilisation du clavier

Clavier est uniquement disponible avec **AppRadio Mode**. Reportez-vous à la page 82, *Réglage du clavier*.

Réglage du défilement permanent

Quand la fonction de défilement permanent est réglée sur **on**, les informations textuelles enregistrées défilent en permanence. Réglez la fonction sur **off** si vous préférez que l'information défile une fois seulement.

- Appuyez sur la touche accueil pour passer à l'écran d'accueil.**
- Touchez la touche système pour ouvrir le menu système.**
- Touchez Toujours défiler sur le menu système pour mettre le défilement permanent en ou hors service.**

Réglage de l'audio Bluetooth

(Fonction de AVH-X7500BT)
Pour utiliser un lecteur audio Bluetooth, vous devez activer la source **Bluetooth Audio**.

Réglages système

- Appuyez sur la touche accueil pour passer à l'écran d'accueil.**
- Touchez la touche système pour ouvrir le menu système.**
- Touchez Bluetooth Audio sur le menu système pour mettre l'audio Bluetooth en ou hors service.**

Effacement de la mémoire Bluetooth

Important

Ne mettez jamais l'appareil hors service lors de l'effacement de la mémoire Bluetooth.

- Mettez la source hors service.**
Reportez-vous à la page 69, *Mise en/hors service de la source*.
- Appuyez sur la touche accueil pour passer à l'écran d'accueil.**
- Touchez la touche système pour ouvrir le menu système.**
- Touchez Effacer mémoire Bluetooth sur le menu système.**
- Touchez Néttoyé.**
Après que vous avez sélectionné un élément désiré, un affichage de confirmation apparaît. Touchez **OK** pour effacer la mémoire.
 - Si vous ne voulez pas effacer la mémoire, touchez **Annuler**.

Mise à jour du logiciel de connexion Bluetooth

Cette fonction est utilisée pour effectuer une mise à jour de cet appareil avec le logiciel Bluetooth le plus récent. Pour plus de détails sur le logiciel Bluetooth et la mise à jour, consultez notre site Web.

Important

Ne mettez jamais l'appareil hors service et ne débranchez jamais le téléphone lors de la mise à jour du logiciel.

- Mettez la source hors service.**
Reportez-vous à la page 69, *Mise en/hors service de la source*.
- Appuyez sur la touche accueil pour passer à l'écran d'accueil.**
- Touchez la touche système pour ouvrir le menu système.**
- Touchez MAJ logiciel Bluetooth.**
- Touchez Démar. pour afficher le mode de transfert des données.**
 - Suivez les instructions à l'écran pour finir la mise à jour du logiciel Bluetooth.

Affichage de la version du système Bluetooth

Si l'appareil ne fonctionne pas correctement, vous devrez peut-être consulter votre revendeur pour le faire réparer. Le cas échéant, vous serez invité à spécifier la version du système. Exécutez la procédure suivante pour vérifier la version sur cet appareil.

Réglages système

1 Mettez la source hors service.

Reportez-vous à la page 69, *Mise en/hors service de la source.*

2 Appuyez sur la touche accueil pour passer à l'écran d'accueil.

3 Touchez la touche système pour ouvrir le menu système.

4 Touchez Version logicielle Bluetooth pour afficher la version du module Bluetooth de cet appareil.

Réglage de la fonction d'ouverture automatique

Reportez-vous à la page 72, *Réglage de la fonction d'ouverture automatique.*

Réglage de la caméra de vue arrière (caméra de recul)

⚠ PRÉCAUTION

Pioneer recommande d'utiliser une caméra qui génère des images inversées (images miroir). Dans le cas contraire, l'image sur l'écran peut apparaître inversée.

Cet appareil possède une fonction qui bascule automatiquement sur la vidéo de la caméra de vue arrière (**REAR VIEW CAMERA IN**) quand une caméra de vue arrière est installée sur votre voiture et que le levier de vitesse est en position **MARCHE ARRIÈRE (R)**. (Pour plus de détails, consultez votre revendeur.)

Vous pouvez également basculer sur l'image de vue arrière en appuyant sur la touche du clavier tactile.

Pour les détails, reportez-vous à la page 71, *Utilisation de la vue arrière.*

- Après avoir effectué le réglage de la caméra de vue arrière, placez le levier de vitesse en position **MARCHE ARRIÈRE (R)** et vérifiez qu'une image vidéo de la caméra de vue arrière est visible sur l'écran.
- Modifiez ce réglage si l'écran bascule sur la vidéo de la caméra de vue arrière par erreur pendant une marche avant.
- Pour arrêter de regarder la vidéo de caméra de vue arrière et revenir à l'affichage de la source, appuyez de façon prolongée sur **MUTE**.
- Touchez l'icône **Vue arrière** pour afficher l'image de la caméra de vue arrière tout en conduisant. Touchez à nouveau l'icône de la source pour mettre la caméra de vue arrière hors service. Pour les détails, reportez-vous à la page 69, *Choix d'une source.*

1 Appuyez sur la touche accueil pour passer à l'écran d'accueil.

2 Touchez la touche système pour ouvrir le menu système.

3 Touchez Polarité caméra sur le menu système pour sélectionner le réglage approprié.

- **Batterie** – Quand la polarité du fil connecté est positive lorsque le levier de vitesse est dans la position **MARCHE ARRIÈRE (R)**
- **Masse** – Quand la polarité du fil connecté est négative lorsque le levier de vitesse est dans la position **MARCHE ARRIÈRE (R)**
- **off** – Quand il n'y a pas de caméra de vue arrière connectée à l'appareil
- Le réglage de la touche de vue arrière est également désactivé sur l'écran d'accueil.

Réglages système

EQ auto (égalisation automatique)

L'égalisation automatique mesure automatiquement les caractéristiques acoustiques de l'habitacle de la voiture puis crée une courbe d'égalisation automatique en fonction de ces informations.

- Pour réaliser cette fonction, un microphone dédié (par exemple, CD-MC20) est requis.

⚠ ATTENTION

Comme une forte tonalité (bruit) peut être émise à partir des haut-parleurs lors de la mesure des caractéristiques acoustiques de l'habitacle, n'effectuez jamais le réglage EQ auto lorsque vous conduisez.

⚠ PRÉCAUTION

- Vérifiez soigneusement les conditions avant d'exécuter le réglage EQ auto car vous pourriez endommager les haut-parleurs si ces fonctions sont exécutées lorsque :
 - Les haut-parleurs sont connectés de manière incorrecte. (Par exemple, un haut-parleur arrière est connecté à la sortie haut-parleur d'extrêmes graves.)
 - Un haut-parleur est connecté à un amplificateur de puissance délivrant une puissance de sortie supérieure à la puissance d'entrée maximum admissible par le haut-parleur.
- Si le microphone est placé dans une position inadéquate, la tonalité de mesure peut devenir forte et la mesure peut prendre longtemps, ce qui entraîne une décharge de la batterie. Assurez-vous de placer le microphone à l'emplacement spécifié.

Avant d'utiliser la fonction EQ auto

- Effectuez le réglage EQ auto dans un endroit aussi calme que possible, avec le moteur et la climatisation coupés. Mettez également hors tension les téléphones de voiture ou les téléphones portables qui se trouvent dans la voiture, ou sortez-les de la voiture avant d'effectuer le réglage EQ auto. Les sons autres que la tonalité de mesure (sons environnants, son du moteur, sonneries de téléphones, etc.) peuvent empêcher une mesure correcte des caractéristiques acoustiques de l'habitacle de la voiture.
- Assurez-vous d'effectuer le réglage EQ auto en utilisant le microphone en option. L'utilisation d'un autre microphone peut empêcher la mesure, ou conduire à une mesure incorrecte des caractéristiques acoustiques de l'habitacle de la voiture.
- Pour exécuter la fonction EQ auto, vous devez connecter le haut-parleur avant.
- Quand cet appareil est connecté à un amplificateur de puissance disposant d'un contrôle du niveau d'entrée, le réglage EQ auto peut ne pas être possible si le niveau d'entrée de l'amplificateur de puissance est inférieur au niveau standard.
- Quand cet appareil est connecté à un amplificateur de puissance équipé d'un filtre passe-bas, mettez le filtre passe-bas hors service avant d'effectuer le réglage EQ auto. Définissez également la fréquence de coupure pour le filtre passe-bas intégré d'un haut-parleur d'extrêmes graves actif sur la fréquence la plus haute.
- La distance a été calculée par ordinateur comme étant le retard optimum pour donner des résultats précis pour les circonstances considérées, veuillez donc continuer à utiliser cette valeur.
 - Le son réfléchi à l'intérieur du véhicule est fort et des retards se produisent.

Réglages système

- Le filtre passe bas sur les haut-parleurs d'extrêmes graves ou les amplis externes retardent les sons inférieurs.
- Le réglage EQ auto modifie les réglages audio comme suit :
 - Les réglages équilibre avant-arrière/droite-gauche reviennent à la position centrale. (Reportez-vous à la page 92, *Utilisation du réglage de l'équilibre avant-arrière/droite-gauche.*)
 - La courbe d'égalisation bascule sur **Plat**. (Reportez-vous à la page 92, *Rappel d'une courbe d'égalisation.*)
 - Les haut-parleurs avant, central et arrière seront automatiquement réglés au moyen d'un réglage de filtre passe-haut.
- Le réglage EQ auto précèdent sera écrasé.
- Branchez au préalable un câble d'extension du microphone (vendu séparément) à l'entrée AUX.

Exécution de la fonction EQ auto

1 Arrêtez la voiture dans un endroit calme, fermez toutes les portières, les vitres et le toit ouvrant, puis coupez le moteur.

Si vous laissez tourner le moteur, son bruit peut empêcher un réglage EQ auto correct.

2 Attachez le microphone fourni au centre du repose-tête du conducteur, en l'orientant vers l'avant.

Le résultat du réglage EQ auto peut différer selon l'endroit où vous placez le microphone. Si vous le désirez, placez le microphone sur le siège du passager avant pour effectuer le réglage EQ auto.

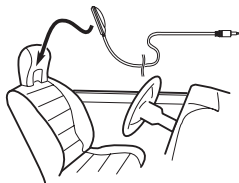

3 Placez le contact d'allumage sur ON ou ACC.

Si la climatisation ou le chauffage de la voiture sont en service, coupez-les. Le bruit du ventilateur de la climatisation ou du chauffage peut empêcher une exécution correcte du réglage EQ auto.

4 Appuyez sur la touche accueil pour passer à l'écran d'accueil.

5 Touchez la touche système pour ouvrir le menu système.

6 Touchez Calibrage Egaliseur auto. pour passer en mode de mesure EQ auto.

7 Branchez le microphone dans le jack d'entrée AUX sur cet appareil.

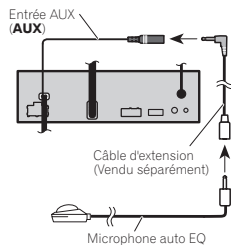

Réglages système

8 Touchez Démar. pour exécuter la fonction EQ auto.

9 À partir du début du décompte de 10 secondes, sortez de la voiture et fermez la porte dans les 10 secondes.

La tonalité de mesure (bruit) est émise par les haut-parleurs, et la mesure EQ auto commence. Quand la fonction EQ auto est terminée, **Mesure terminée. Merci de déconnecter le microphone et appuyer sur HOME.** s'affiche. Si une mesure correcte des caractéristiques acoustiques de l'habitacle de la voiture est impossible, un message d'erreur s'affiche. (Reportez-vous à la page 116, *Signification des messages d'erreur du réglage EQ auto.*)

- Il faut environ neuf minutes pour terminer la mesure EQ auto lorsque tous les haut-parleurs sont connectés.
- Pour arrêter la fonction EQ auto, touchez **Stop**.

10 Conservez le microphone dans la boîte à gants ou un autre endroit sûr.

Si le microphone est exposé à la lumière directe du soleil pendant une période prolongée, les températures élevées peuvent provoquer une distorsion, une modification de la couleur ou un dysfonctionnement.

Réglage du signal vidéo

Lorsque vous connectez un équipement AV à cet appareil, sélectionnez le réglage du signal vidéo approprié.

- Comme cette fonction est initialement réglée sur **Automatique**, l'appareil règle automatiquement les paramètres du signal vidéo.
- Vous ne pouvez utiliser cette fonction que pour l'entrée d'un signal vidéo dans l'entrée AV.

1 Appuyez sur la touche accueil pour passer à l'écran d'accueil.

2 Touchez la touche système pour ouvrir le menu système.

3 Touchez Réglage signal vidéo sur le menu des fonctions.

Les éléments de **Réglage signal vidéo** s'affichent.

- **AV** – Règle le signal vidéo AV
- **AUX** – Règle le signal vidéo AUX
- **Camera** – Règle le signal vidéo de la caméra de vue arrière

4 Touchez ◀ ou ▶ pour sélectionner le signal vidéo désiré.

Automatique—PAL—NTSC—PAL-M—PAL-N—SECAM

Menu Favori

Utilisation du menu Favori

1 Affichez les colonnes de menu à enregistrer.

Reportez-vous à la page 91, *Utilisation des menus*.

- Vous pouvez personnaliser les menus à l'exception du menu **Réglage vidéo**.

2 Touchez l'icône en forme d'étoile dans la colonne menu du menu souhaité pour l'enregistrer.

L'icône en forme d'étoile du menu sélectionné est remplie.

- Pour supprimer l'enregistrement, touchez à nouveau l'icône en forme d'étoile de la colonne menu.

3 Affichez le menu Favori et sélectionnez un menu enregistré.

Reportez-vous à la page 91, *Utilisation des menus*.

Remarque

Vous pouvez enregistrer jusqu'à 12 colonnes.

Menu de connexion Bluetooth

Utilisation du menu de connexion Bluetooth

(Fonction de AVH-X7500BT)

Si vous utilisez un téléphone cellulaire pouvant être connecté via la technologie sans fil Bluetooth, nous vous conseillons d'utiliser votre téléphone pour rechercher cet appareil et pour établir une connexion entre l'appareil et votre téléphone. Par défaut, le code PIN est fixé à **0000**. Le nom de produit de cet appareil s'affiche sur votre téléphone en tant que nom de l'appareil. Pour les détails, reportez-vous à la page 102, *Saisie du code PIN pour la connexion sans fil Bluetooth*. Pour de plus amples détails sur les procédures d'établissement d'une connexion sans fil Bluetooth, reportez-vous au mode d'emploi du téléphone.

Appairage à partir de cet appareil

1 Appuyez sur la touche accueil pour passer à l'écran d'accueil.

2 Touchez la touche Bluetooth pour ouvrir le menu de connexion Bluetooth.

3 Touchez Connexion pour sélectionner un périphérique.

4 Démarrez la recherche.



Démarrage de la recherche.

Pendant la recherche,  s'affiche et, quand des périphériques disponibles sont trouvés, leur nom ou adresse de périphérique Bluetooth (si le nom ne peut pas être obtenu) s'affiche.

- Si vous voulez basculer entre les noms d'appareil et les adresses de périphérique Bluetooth, touchez cette icône.



Basculer entre les noms d'appareil et les adresses de périphérique Bluetooth.

- Pour annuler la recherche, touchez **Stop**.
- Si trois périphériques sont déjà appairés, **Mémoire pleine** apparaît et l'appairage est impossible. Le cas échéant, supprimez un périphérique appairé au préalable. Reportez-vous à la page 101.
- S'il est impossible de trouver des périphériques, **Not Found** apparaît. Le cas échéant, vérifiez l'état du périphérique Bluetooth et recommencez la recherche.

5 Touchez un nom de périphérique pour sélectionner le périphérique à connecter.

Pendant la connexion, **Jumelage** s'affiche. Si la connexion est établie, **Jumelé** s'affiche.

- Si votre périphérique prend en charge SSP (Secure Simple Pairing, appairage simple et sécurisé), un nombre de six chiffres s'affiche sur l'écran de l'appareil. Une fois la connexion établie, ce nombre disparaît.
 - Si la connexion échoue, **Erreur** s'affiche. Le cas échéant, réessayez depuis le début.
 - Le code PIN est défini sur **0000** par défaut mais vous pouvez le modifier. Reportez-vous à la page 102, *Saisie du code PIN pour la connexion sans fil Bluetooth*.
 - Une fois la connexion établie, le nom de l'appareil s'affiche.
- Touchez le nom de l'appareil pour le déconnecter.
- Si vous souhaitez supprimer un téléphone Bluetooth appairé, affichez **Effacer OK ?**. Touchez **Yes** pour supprimer le périphérique.



Suppression d'un périphérique appairé.

- Ne mettez jamais l'appareil hors service lorsque le téléphone Bluetooth appairé est en cours de suppression.

Menu de connexion Bluetooth

Connexion automatique à un périphérique Bluetooth

Si cette fonction est activée, la connexion entre votre périphérique Bluetooth et cet appareil s'effectuera automatiquement dès que les deux équipements sont à une distance inférieure à quelques mètres l'un de l'autre.

Initialement, cette fonction est en service.

- 1 Appuyez sur la touche accueil pour passer à l'écran d'accueil.
- 2 Touchez la touche Bluetooth pour ouvrir le menu de connexion Bluetooth.
- 3 Touchez Connexion automatique pour activer la connexion automatique.
Si votre périphérique Bluetooth est prêt pour une connexion sans fil Bluetooth, la connexion à cet appareil sera établie automatiquement.
 - Touchez à nouveau Connexion automatique pour désactiver la connexion automatique.
 Si la connexion échoue, "Le connexion automatique a échoué. Réessayez?" s'affiche. Touchez Oui pour rétablir la connexion.

- 4 Lorsque vous tournez de nouveau le contact ACC de votre véhicule en position sous tension, une connexion est établie automatiquement.

Commutation vers un appareil visible

Cette fonction permet de définir si cet appareil est visible par l'autre périphérique. Initialement, cette fonction est en service.

- 1 Appuyez sur la touche accueil pour passer à l'écran d'accueil.
- 2 Touchez la touche Bluetooth pour ouvrir le menu de connexion Bluetooth.
- 3 Touchez Visibilité pour désactiver la visibilité.
 - Touchez à nouveau Visibilité pour activer la visibilité.

Saisie du code PIN pour la connexion sans fil Bluetooth

Pour connecter votre périphérique Bluetooth à cet appareil via la technologie sans fil Bluetooth, vous devez entrer un code PIN sur le périphérique Bluetooth pour vérifier la connexion. Le code par défaut est 0000, mais vous pouvez le modifier en utilisant cette fonction.

- 1 Appuyez sur la touche accueil pour passer à l'écran d'accueil.
- 2 Touchez la touche Bluetooth pour ouvrir le menu de connexion Bluetooth.
- 3 Touchez Entrée code pour sélectionner Entrée code.
- 4 Touchez 0 à 9 pour saisir le code PIN.
- 5 Après avoir entré le code PIN (jusqu'à 8 chiffres), enregistrez-le sur cet appareil.



Enregistrement du code PIN sur cet appareil.

Affichage de l'adresse du périphérique Bluetooth

Cet appareil affiche son adresse de périphérique Bluetooth.

- 1 Appuyez sur la touche accueil pour passer à l'écran d'accueil.
- 2 Touchez la touche Bluetooth pour ouvrir le menu de connexion Bluetooth.
- 3 Touchez Information appareil pour afficher les informations sur le périphérique. L'adresse du périphérique Bluetooth s'affiche.

Menu de thème

Choix de la couleur de l'éclairage

Cet appareil dispose d'un éclairage multicolore.

Sélection directe à partir des couleurs d'éclairage présélectionnées

Vous pouvez sélectionner une couleur d'éclairage dans la liste des couleurs.

- 1 Appuyez sur la touche accueil pour passer à l'écran d'accueil.
- 2 Touchez la touche de thème pour ouvrir les réglages de thème.
- 3 Touchez Illumination, puis une couleur dans la liste.

Personnalisation de la couleur d'éclairage

- 1 Appuyez sur la touche accueil pour passer à l'écran d'accueil.
- 2 Touchez la touche de thème pour ouvrir les réglages de thème.
- 3 Touchez Illumination puis Custom.
- 4 Affichez le menu de personnalisation.



Affichage du menu de personnalisation.

- 5 Touchez la barre de couleurs pour personnaliser la couleur.
- 6 Touchez ◀ ou ▶ pour un ajustement fin de la couleur.

- 7 Touchez l'icône de manière prolongée pour enregistrer la couleur personnalisée en mémoire.

Memo

Mémorisation de la couleur personnalisée.

La couleur personnalisée a été enregistrée dans la mémoire.

La couleur en mémoire est rappelée lorsque vous touchez à nouveau la même icône.

Choix de la couleur OSD (affichage à l'écran)

Vous pouvez modifier la couleur OSD.

- 1 Appuyez sur la touche accueil pour passer à l'écran d'accueil.
- 2 Touchez la touche de thème pour ouvrir les réglages de thème.
- 3 Touchez Ecran.
- 4 Touchez une des couleurs de la liste.

Choix de l'affichage d'arrière-plan

Vous pouvez modifier l'arrière-plan visible lors de l'écoute d'une source.

- 1 Appuyez sur la touche accueil pour passer à l'écran d'accueil.
- 2 Touchez la touche de thème pour ouvrir les réglages de thème.
- 3 Touchez Fond d'écran.
- 4 Touchez le réglage désiré.
 - Vous pouvez afficher les réglages masqués en déplaçant l'écran.

Autres fonctions

Réglage des positions de réponse des claviers tactiles (calibrage du clavier tactile)

Si vous pensez que les touches du clavier tactile à l'écran ont dévié des positions réelles qui répondent à votre toucher, réglez les positions de réponse du clavier tactile. Il existe deux méthodes de réglage : réglage en quatre points, dans lequel vous touchez les quatre coins de l'écran ; et réglage en 16 points, dans lequel vous affinez le réglage de l'écran entier.

- Garez votre voiture dans un endroit sûr pour utiliser cette fonction. N'utilisez pas cette fonction pendant la conduite.
- Touchez doucement l'écran pour effectuer les réglages. Appuyez avec force sur le clavier tactile peut l'endommager. N'utilisez pas un outil pointu comme un stylo bille ou un stylo mécanique. Ceci peut endommager l'écran.
- S'il est impossible de régler correctement le clavier tactile, consultez votre distributeur local Pioneer.

1 Mettez la source hors service.

Reportez-vous à la page 69, *Mise en/hors service de la source*.

2 Appuyez de façon prolongée sur la touche accueil pour lancer l'étalonnage de l'écran tactile.

L'écran de réglage du clavier tactile en quatre points s'affiche. Lorsque deux points s'affichent en même temps, touchez les deux.

3 Touchez chacune des flèches dans les quatre coins de l'écran.

- Pour annuler le réglage, appuyez de façon prolongée sur la touche accueil.

4 Appuyez sur la touche accueil pour terminer le réglage en quatre points.

Les données de la position réglée sont sauvegardées.

- Ne coupez pas le moteur pendant la sauvegarde des données.

5 Appuyez sur la touche accueil pour effectuer le réglage en 16 points.

L'écran de réglage du clavier tactile en 16 points s'affiche.

- Pour annuler le réglage, appuyez de façon prolongée sur la touche accueil.

6 Touchez doucement le centre de la marque + affichée sur l'écran.

Après avoir touché toutes les marques, les données de la position réglée sont sauvegardées.

- Ne coupez pas le moteur pendant la sauvegarde des données.

7 Appuyez de façon prolongée sur la touche accueil pour effectuer le réglage.

Utilisation d'une source AUX

Un appareil auxiliaire ou portable vendu séparément peut être connecté à cet appareil.

Quelques mots sur les méthodes de connexion AUX

Vous pouvez connecter des périphériques auxiliaires à cet appareil.

Câble à mini prise (AUX)

Lors de la connexion d'un appareil auxiliaire avec un câble à mini prise

Un iPod et un lecteur audio/vidéo portable peuvent être connectés à cet appareil via un câble à mini prise.

Autres fonctions

- Si un iPod disposant de fonctions vidéo est connecté à cet appareil avec un câble à prise 3,5 mm (quatre pôles) (par exemple CD-V150M), vous pouvez profiter du contenu vidéo de l'iPod connecté.
- Vous pouvez connecter un lecteur audio/vidéo portable à l'aide d'un câble à prise 3,5 mm (quatre pôles) avec un câble RCA (vendu séparément). Toutefois, selon le câble, une connexion inverse entre le câble rouge (audio côté droit) et le câble jaune (vidéo) peut être requise pour reproduire correctement le son et l'image vidéo.

● Insérez la mini prise stéréo dans le jack d'entrée AUX de cet appareil.

Reportez-vous à la page 105, *Connexion*.

Réinitialisation du microprocesseur

En appuyant sur **RESET**, vous pouvez réinitialiser le microprocesseur sur ses réglages initiaux sans changer les informations de signets. Le microprocesseur doit être réinitialisé dans les situations suivantes :

- Avant d'utiliser cet appareil après son installation
- En cas d'anomalie de fonctionnement de l'appareil
- Quand des messages étranges ou incorrects s'affichent sur l'écran

1 Coupez le contact.

2 Appuyez sur RESET avec la pointe d'un stylo ou un autre instrument pointu.

Reportez-vous à la page 68, *Description de l'appareil*.

Remarque

Mettez le moteur de la voiture en route ou placez le contact en position ACC ou ON avant d'appuyer sur **RESET** dans les situations suivantes :

- Après avoir effectué toutes les connexions
- Lors de la suppression de tous les paramètres enregistrés
- Lors de la réinitialisation des réglages usine initiaux de l'appareil

Connexion

ATTENTION

- Dans certains états ou pays, il peut être illégal même pour des personnes autres que le conducteur de regarder des images sur un écran à l'intérieur d'un véhicule. Quand cette réglementation est applicable, elle doit être respectée, et les fonctions DVD de cet appareil ne doivent pas être utilisées.

PRÉCAUTION

- Ne percez pas de trous vers le compartiment moteur pour connecter le câble jaune de l'écran à la batterie du véhicule. Les vibrations du moteur peuvent provoquer un défaut d'isolement à l'endroit où le fil passe du compartiment passager au compartiment moteur. Apportez une attention particulière à la fixation du fil à cet endroit.
- Assurez-vous que les câbles n'interfèrent pas avec des parties mobiles du véhicule, telles que le levier de vitesse, le frein de parking ou le mécanisme de glissement des sièges.

ATTENTION

- Utilisez des haut-parleurs avec une puissance de sortie de 50 W et une impédance de 4 Ω à 8 Ω . N'utilisez pas des haut-parleurs d'impédance 1 Ω à 3 Ω avec cet appareil.

- Le câble noir est la masse. Lorsque vous installez cet appareil ou un amplificateur de puissance (vendu séparément), assurez-vous de connecter le fil de masse en premier. Assurez-vous que le fil de masse est connecté correctement aux parties métalliques de la carrosserie du véhicule à l'aide d'une cosse à fourche disponible dans le commerce. Le fil de masse de l'amplificateur de puissance et celui de cet appareil ou de tout autre appareil doivent être connectés au véhicule séparément et avec des vis différentes. Si la vis du fil de masse se desserre ou tombe, il peut en résulter un incendie, de la fumée ou un dysfonctionnement.

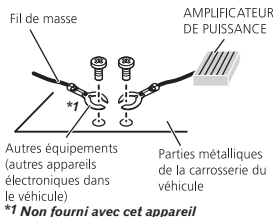

Important

- Cet appareil ne peut pas être installé dans un véhicule ne disposant pas d'une position ACC (accessoire) sur le contact d'allumage.



Avec position ACC



Sans position ACC

- Utilisez cet appareil uniquement sur des véhicules avec une batterie 12 volts et une mise à la masse du négatif. Le non respect de cette prescription peut engendrer un incendie ou un dysfonctionnement.

Connexion

- Pour éviter un court-circuit, une surchauffe ou un dysfonctionnement, assurez-vous de respecter les instructions suivantes.
 - Déconnectez la borne négative de la batterie avant l'installation.
 - Fixez le câblage avec des serre-fils ou de la bande adhésive. Pour protéger le câblage, enroulez dans du ruban adhésif les parties du câblage en contact avec des pièces en métal.
 - Placez les câbles à l'écart de toutes les parties mobiles, telles que le levier de vitesse et les rails des sièges.
 - Placez les câbles à l'écart de tous les endroits chauds, par exemple les sorties de chauffage.
 - Ne reliez pas le câble jaune à la batterie à travers le trou dans le compartiment moteur.
 - Recouvrez tous les connecteurs de câbles qui ne sont pas connectés avec du ruban adhésif isolant.
 - Ne raccourcissez pas les câbles.
 - Ne coupez jamais l'isolation du câble d'alimentation de cet appareil pour partager l'alimentation avec d'autres appareils. La capacité en courant du câble est limitée.
 - Utilisez un fusible correspondant aux caractéristiques spécifiées.
 - Ne câblez jamais le câble négatif du haut-parleur directement à la masse.
 - Ne réunissez jamais ensemble les câbles négatifs de plusieurs haut-parleurs.
- Lorsque cet appareil est sous tension, les signaux de commande sont transmis via le câble bleu/blanc. Connectez ce câble à la télécommande du système d'un amplificateur de puissance externe ou à la borne de commande du relais de l'antenne motorisée du véhicule (max. 300 mA 12 V CC). Si le véhicule est équipé d'une antenne intégrée à la lunette arrière, connectez-le à la borne d'alimentation de l'amplificateur d'antenne.
- Ne reliez jamais le câble bleu/blanc à la borne d'alimentation d'un amplificateur de puissance externe. De même, ne le reliez pas à la borne d'alimentation de l'antenne motorisée. Dans le cas contraire, il peut en résulter un déchargement de la batterie ou un dysfonctionnement.

Connexion

Connexion du cordon d'alimentation

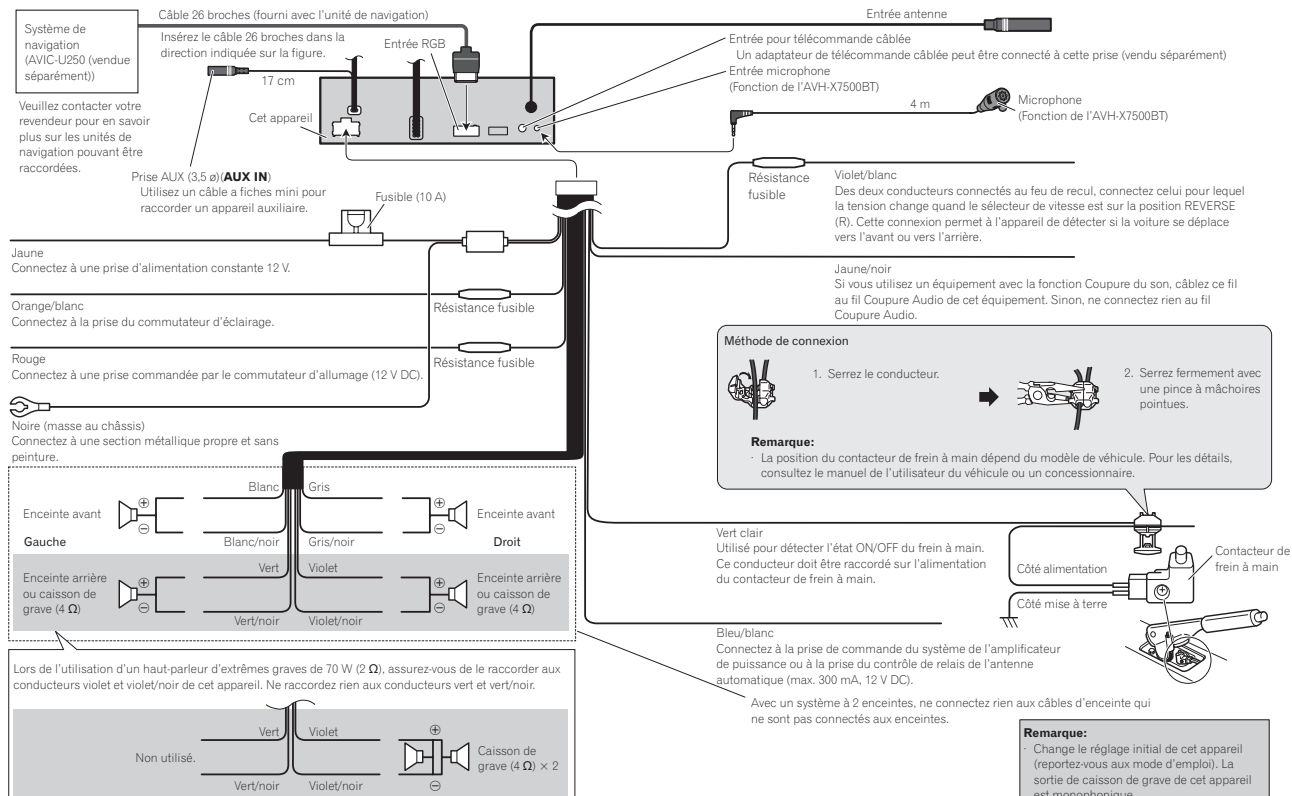

Lors de la connexion à un amplificateur de puissance vendu séparément

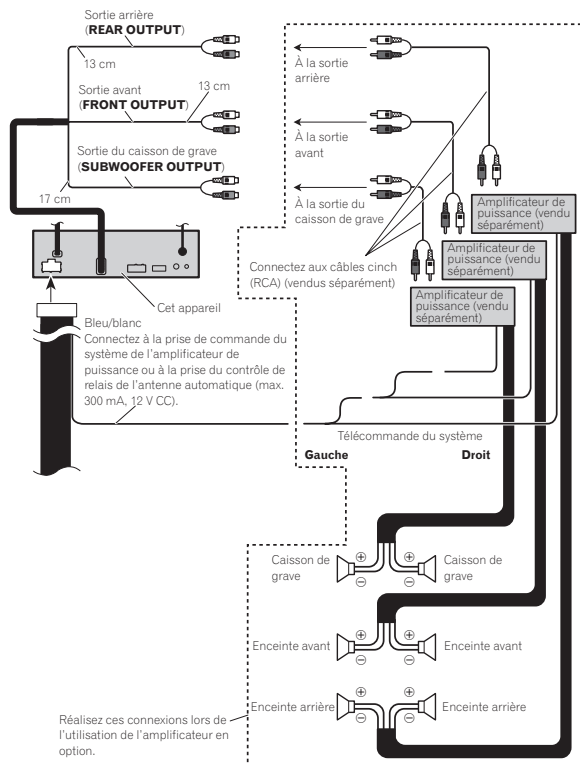

Lors de la connexion du composant vidéo externe et de l'écran

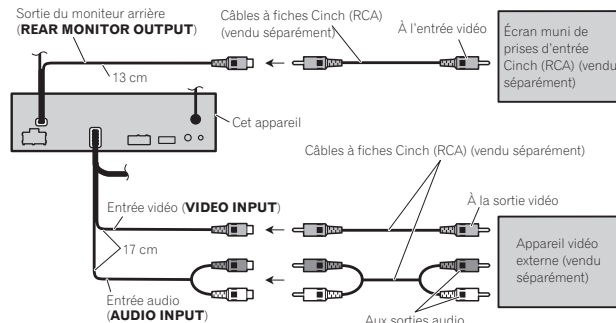

- Il est nécessaire de remplacer **Entrée Audio/Vidéo** dans le menu système lors de la connexion du composant vidéo externe. Reportez-vous à la page 96, *Réglage de l'entrée AV*.

La sortie vidéo arrière de cet appareil est prévue pour connecter un écran afin de permettre aux passagers des sièges arrière de regarder des DVD, etc.

⚠ ATTENTION

- N'installez jamais d'écran arrière dans un endroit où il est visible du conducteur lorsque le véhicule circule.

Connexion

Lors de la connexion à une caméra de vue arrière

Si vous mettez le levier de vitesse en position MARCHE ARRIÈRE (R), l'affichage basculera automatiquement sur l'image de vue arrière. Vous devez régler **Polarité caméra** correctement dans le menu système de l'appareil à utiliser. Pour des détails sur les réglages, reportez-vous à la page 99, *Réglage de la caméra de vue arrière (caméra de recul)*.

Vous pouvez également basculer sur l'image de vue arrière en appuyant sur la touche du clavier tactile. Pour les détails, reportez-vous à la page 71, *Utilisation de la vue arrière*.

ATTENTION
UTILISEZ CETTE ENTRÉE SEULEMENT POUR UNE CAMÉRA DE VUE ARRIÈRE DONNANT UNE IMAGE INVERSÉE OU MIRROR. TOUTE AUTRE UTILISATION PEUT PROVOQUER DES BLESSURES OU DES DOMMAGES.

PRÉCAUTION

- Vous devez utiliser une caméra qui génère des images inversées (images miroir).
- L'image sur l'écran peut apparaître inversée.
- La fonction caméra de vue arrière doit être utilisée comme une aide pour avoir un œil sur une remorque ou lors d'une marche arrière. Ne l'utilisez pas à des fins de divertissement.
- Les objets sur la vue arrière peuvent apparaître plus près ou plus loin qu'ils ne le sont en réalité.

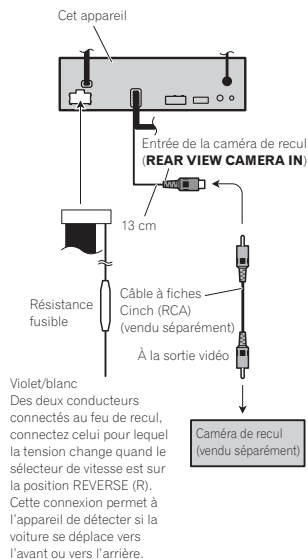

Connexion

iPod avec connecteur Lightning

Lors de la connexion avec le câble Lightning vers USB

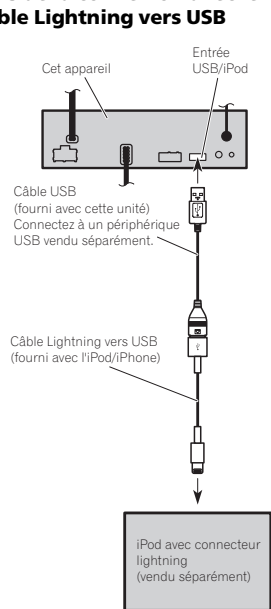

Lors de la connexion avec le câble CD-IV202AV en option

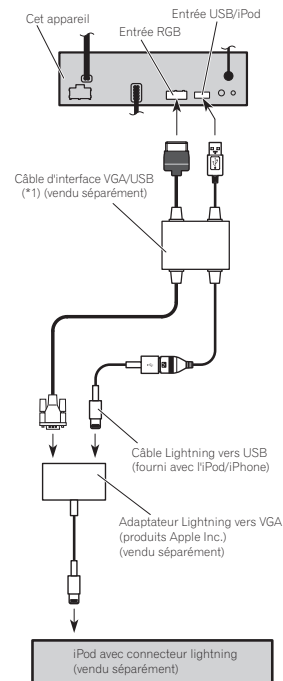

(*1)
Pour plus de détails concernant la procédure de connexion du câble d'interface VGA/USB vendu séparément (CD-IV202AV), reportez-vous au manuel du câble d'interface VGA/USB.

iPod avec connecteur 30 broches

Lors de la connexion avec le câble CD-IU201V en option

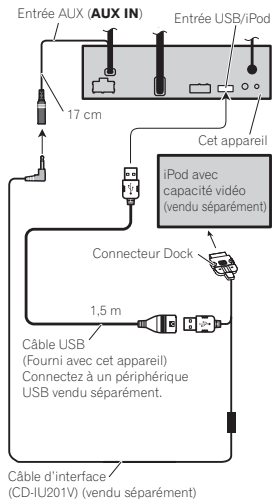

Lors de la connexion avec le câble CD-IU201S en option

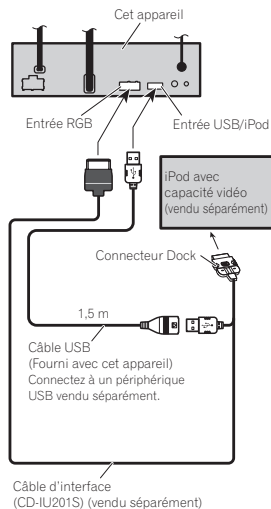

Remarques

- Vérifiez toutes les connexions et tous les systèmes avant l'installation finale.
- N'utilisez pas de pièces non autorisées car il peut en résulter des dysfonctionnements.
- Consultez votre revendeur si l'installation nécessite le perçage de trous ou d'autres modifications du véhicule.
- N'installez pas cet appareil là où :
 - il peut interférer avec l'utilisation du véhicule.
 - il peut blesser un passager en cas d'arrêt soudain du véhicule.
- Le laser à semi-conducteur sera endommagé s'il devient trop chaud. Installez cet appareil à l'écart de tous les endroits chauds, par exemple les sorties de chauffage.
- Des performances optimales sont obtenues quand l'appareil est installé à un angle inférieur à 30°.

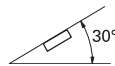

- Lors de l'installation, pour assurer une dispersion correcte de la chaleur quand cet appareil est utilisé, assurez-vous de laisser un espace important derrière la face arrière et enrroulez les câbles volants de façon qu'ils ne bloquent pas les orifices d'aération.

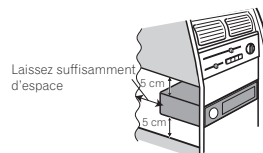

- Les cordons ne doivent pas recouvrir la zone montrée dans la figure ci-dessous. Ceci est nécessaire pour permettre aux amplificateurs d'évacuer leur chaleur.

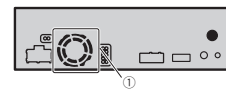

- ① Ne couvrez pas cette zone.
- Assurez-vous de laisser suffisamment d'espace entre le tableau de bord et le panneau LCD de cet appareil afin de pouvoir ouvrir et fermer le panneau LCD sans que celui-ci soit en contact avec le tableau de bord.

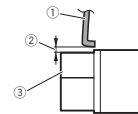

- ① Tableau de bord
- ② Laissez de l'espace
- ③ Panneau LCD

Montage avant/arrière DIN

Cet appareil peut être installé correctement soit en montage frontal ou en montage arrière. Utilisez des pièces disponibles dans le commerce lors de l'installation.

Montage frontal DIN

- 1 Choisissez la position des fixations latérales.

Quand vous installez l'appareil dans un espace peu profond, changez la position des (petites) fixations latérales.

Installation

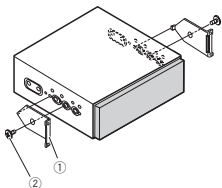

- ① Fixations latérales (petites)
- ② Vis en affleurement (5 mm × 6 mm)

2 Installez l'appareil dans le tableau de bord.

Insérez le manchon de montage dans le tableau de bord. Ensuite, fixez le manchon de montage en utilisant un tournevis pour courber les pattes métalliques (90°) en place.

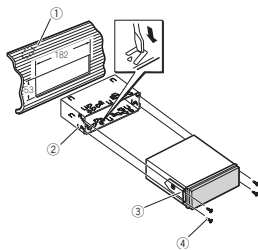

- ① Tableau de bord
- ② Manchon de montage
- ③ Fixation latérale
- ④ Vis (2 mm × 3 mm)

Montage arrière DIN

1 Déterminez la position appropriée où les trous sur le support et sur le côté de l'appareil se correspondent.

Quand vous installez l'appareil dans un espace peu profond, utilisez les trous de vis suivants.

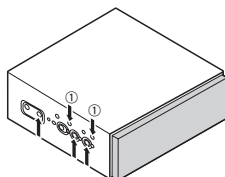

- ① Utilisez des vis de fixation (4 mm × 3 mm) uniquement.

2 Serrez deux vis de chaque côté.

Utilisez des vis de fixation (4 mm × 3 mm), des vis de fixation (5 mm × 6 mm) ou des vis en affleurement (5 mm × 6 mm) selon la forme des trous de vis dans le support.

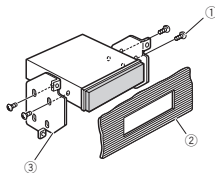

- ① Vis
- ② Tableau de bord ou console
- ③ Support de montage radio d'usine

Remarque

Dans certains véhicules, il peut y avoir un écart entre l'appareil et tableau de bord. Dans ce cas, utilisez le cadre fourni pour combler l'espace.

Installation

Retrait de l'appareil

Étirez le haut et le bas de l'anneau de garniture vers l'extérieur pour retirer la garniture. Puis, desserrez les vis (2 mm × 3 mm) pour retirer le manchon de montage.

- Quand vous remontez l'anneau de garniture, poussez-le sur l'appareil jusqu'à ce qu'il s'enclenche en place. (Si l'anneau de garniture est monté à l'envers, il ne pourra pas être correctement mis en place.)

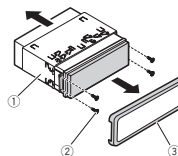

- ① Manchon de montage
- ② Vis (2 mm × 3 mm)
- ③ Anneau de garniture

Fixation de la face avant

Si vous ne souhaitez pas détacher la face avant, elle peut être fixée avec les vis fournies.

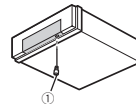

- ① Vis

Installation du microphone

(Fonction de AVH-X7500BT)

⚠ PRÉCAUTION

Il est extrêmement dangereux de laisser le fil du microphone s'enrouler autour de la colonne de direction ou du levier de vitesse. Assurez-vous d'installer cet appareil de telle manière qu'il ne gêne pas la conduite.

Remarque

Installez le microphone dans une position et une orientation qui lui permette de capter la voix de la personne qui utilise le système.

Si vous installez le microphone sur le pare-soleil

1 Insérez le fil du microphone dans la fente.



- ① Fil du microphone
- ② Rainure

2 Installez le clip microphone sur le pare-soleil.

Avec le pare-soleil relevé, installez le clip microphone. (Abaisser le pare-soleil réduit le taux de reconnaissance vocale.)

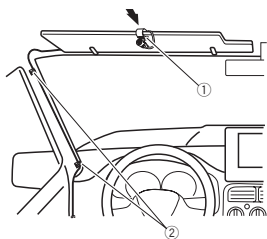

- ① Clip microphone
 - ② Serre-fils
- Utilisez des serre-fils vendus séparément pour fixer le fil là où c'est nécessaire dans le véhicule.

Si vous installez le microphone sur la colonne de direction

1 Détachez la base pour microphone du clip microphone.

Pour détacher la base pour microphone du clip microphone, faites-la glisser.

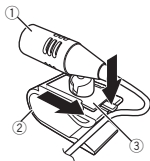

- ① Microphone
- ② Clip microphone
- ③ Base pour microphone

2 Installez le microphone sur la colonne de direction.



- ① Bande double face
 - ② Installez le microphone sur la face arrière de la colonne de direction.
 - ③ Serre-fils
- Utilisez des serre-fils vendus séparément pour fixer le fil là où c'est nécessaire dans le véhicule.

Réglage de l'angle du microphone

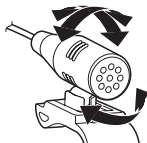

L'angle du microphone peut être réglé.

Dépannage

Commun

Symptôme	Causes possibles	Action corrective (Page de référence)
----------	------------------	---------------------------------------

L'alimentation ne se met pas en service. L'appareil ne fonctionne pas.

Les fils et les connecteurs sont mal connectés.

Vérifiez encore une fois que toutes les connexions sont correctes.

Le fusible a sauté.

Rectifiez la cause et remplacez le fusible. Assurez-vous de bien installer un fusible de même intensité.

Du bruit et/ou d'autres facteurs provoquent un mauvais fonctionnement du microprocesseur intégré.

Appuyez sur **RESET**. (Page 103)

L'appareil ne fonctionne pas avec la télécommande. L'appareil ne fonctionne pas correctement même si l'on appuie sur les touches appropriées de la télécommande.

Le niveau de la pile est faible.

Installez une nouvelle pile.

Des opérations sont interdites avec certains disques.

Essayez d'utiliser un autre disque.

Symptôme	Causes possibles	Action corrective (Page de référence)
La lecture n'est pas possible.	Le disque est sale. Le type de disque chargé ne peut pas être lu par cet appareil.	Nettoyez le disque. Vérifiez le type de disque.
Le disque chargé n'est pas compatible avec ce système vidéo.	Le disque chargé n'est pas compatible avec ce système vidéo.	Remplacez le disque par un autre qui est compatible avec ce système vidéo.
Absence de son. Le volume ne veut pas augmenter.	Les câbles ne sont pas connectés correctement. L'appareil est en mode de lecture image fixe, ralenti ou image par image.	Connectez les câbles correctement. Il n'y a aucun son en mode de lecture image fixe, ralenti ou image par image.
Aucune image n'est affichée.	Le câble du frein de parking n'est pas connecté. Le frein de parking n'est pas serré.	Connectez un câble de frein de parking, et serrez le frein de parking.

Informations complémentaires

Symptôme	Causes possibles	Action corrective (Page de référence)
L'icône  est affichée, et l'opération n'est pas possible.	L'opération est interdite pour le disque. L'opération n'est pas compatible avec la configuration du disque.	Cette opération n'est pas possible. Cette opération n'est pas possible.
L'image affichée s'arrête (pause) et l'appareil ne fonctionne pas.	Impossible de lire les données pendant la lecture. L'atténuateur est en service.	Après avoir arrêté une fois la lecture, recommencez-la. Mettez l'atténuateur hors service.
Absence de son. Le volume est faible.	Le volume est faible. L'atténuateur est en service.	Réglez le volume. Mettez l'atténuateur hors service.
Saut dans l'audio et la vidéo.	L'appareil n'est pas fixé fermement. La taille de fichier et le débit de transmission sont supérieurs aux valeurs recommandées.	Fixez fermement l'appareil. Créez un fichier DivX de la taille et du débit de transmission recommandés.
Le ratio d'aspect n'est pas correct et l'image est étirée.	Le réglage du ratio d'aspect n'est pas le bon pour l'afficheur.	Sélectionnez le réglage approprié pour votre écran. (Page 94)

Symptôme	Causes possibles	Action corrective (Page de référence)
Le moteur est audible quand le contact d'allumage est mis sur ON (ou en position ACC).	L'appareil confirme si un disque est chargé ou non. La caméra de vue arrière n'est pas connectée. Le réglage Polarité caméra est incorrect.	Ceci est un fonctionnement normal. Connectez une caméra de vue arrière. Appuyez sur la touche accueil pour revenir à l'affichage de la source, puis sélectionnez le réglage correct pour Polarité caméra . (Page 99)
Rien n'est affiché. Les touches de l'écran tactile ne peuvent pas être utilisées.	La caméra de vue arrière n'est pas connectée. Le réglage Polarité caméra est incorrect.	Connectez une caméra de vue arrière. Appuyez sur la touche accueil pour revenir à l'affichage de la source, puis sélectionnez le réglage correct pour Polarité caméra . (Page 99)
No xxxx s'affiche lors de la modification de l'affichage (par exemple Pas de Titre).	Aucune information textuelle n'est intégrée.	Basculez l'affichage ou la lecture sur une autre plage/un autre fichier.
Les sous-titres ne peuvent pas être lus.	La répétition de lecture du dossier a été sélectionnée.	Choisissez de nouveau l'étendue de répétition.

Informations complémentaires

Symptôme	Causes possibles	Action corrective (Page de référence)
L'étendue de répétition de lecture change automatiquement.	Un autre dossier a été sélectionné pendant la répétition de lecture. La recherche de plage ou l'avance/le retour rapide a été exécuté pendant la répétition de lecture d'un fichier.	Choisissez de nouveau l'étendue de répétition. Choisissez de nouveau l'étendue de répétition.
DVD		
Symptôme	Causes possibles	Action corrective (Page de référence)
La lecture n'est pas possible.	Le disque chargé a un numéro de région différent de celui de cet appareil.	Remplacez le disque par un autre ayant le même numéro de région que cet appareil.
Un message de verrouillage parental est affiché et la lecture n'est pas possible.	Le verrouillage parental est activé.	Désactivez le verrouillage parental ou changez le niveau. (Page 95)
Le verrouillage parental ne peut pas être annulé.	Le code est incorrect. Vous avez oublié votre numéro de code.	Entrez le code correct. (Page 95) Appuyez sur RESET . (Page 103)

Symptôme	Causes possibles	Action corrective (Page de référence)
On ne peut pas changer la langue audio (et la langue des sous-titres).	Le DVD en cours de lecture ne supporte pas les enregistrements en plusieurs langues. Vous pouvez seulement choisir entre les éléments indiqués sur le menu du disque.	Vous ne pouvez pas choisir parmi plusieurs langues si elles ne sont pas enregistrées sur le disque. Changez la langue en utilisant le menu du disque.
Aucun sous-titre n'est affiché.	Le DVD en cours de lecture ne comporte pas de sous-titres. Vous pouvez seulement choisir entre les éléments indiqués sur le menu du disque.	Les sous-titres ne sont pas affichés s'ils ne sont pas enregistrés sur le disque. Changez la langue en utilisant le menu du disque.
La lecture ne s'effectue pas avec les choix de langue audio et de langue des sous-titres sélectionnés dans le menu	Le DVD en cours de lecture ne comporte pas de dialogues ou de sous-titres dans la langue sélectionnée.	Vous ne pouvez pas basculer entre des langues sélectionnées si elles ne sont pas enregistrées sur le disque.
Réglage vidéo.		

Informations complémentaires

Symptôme	Causes possibles	Action corrective (Page de référence)
----------	------------------	---------------------------------------

L'angle de vue ne peut pas être changé.

Le DVD en cours de lecture ne comporte pas de scènes filmées sous plusieurs angles.

Impossible de commuter l'angle de vue si le DVD ne comporte pas de scènes enregistrées sous plusieurs angles.

Vous essayez de passer en visualisation sous plusieurs angles d'une scène qui n'a pas été enregistrée sous plusieurs angles.

Changez d'angle de vue quand vous regardez des scènes enregistrées sous plusieurs angles.

L'image est très floue/distordue et sombre pendant la lecture.

Certains disques comportent un signal interdisant la copie.

Comme cet appareil est compatible avec le système de protection contre la copie analogique, l'image peut souffrir de bandes horizontales ou d'autres imperfections lors de la lecture sur certains afficheurs d'un disque qui comporte un signal interdisant la copie. Ceci n'est pas un dysfonctionnement.

CD Vidéo

Symptôme	Causes possibles	Action corrective
----------	------------------	-------------------

Impossible d'appeler le menu PBC (contrôle de la lecture).

Le CD Vidéo en cours de lecture ne prend pas en charge la fonction PBC.

Cette opération n'est pas disponible avec des CD Vidéo qui ne prennent pas en charge la fonction PBC.

La répétition de lecture et la recherche de plage/recherche temporelle ne sont pas possibles.

Le CD Vidéo en cours de lecture prend en charge la fonction PBC.

Cette opération n'est pas disponible avec des CD Vidéo qui prennent en charge la fonction PBC.

iPod

Symptôme	Causes possibles	Action corrective
----------	------------------	-------------------

L'iPod ne fonctionne pas correctement.

Les câbles sont connectés de manière incorrecte.

Déconnectez le câble de l'iPod. Quand le menu principal de l'iPod est affiché, reconnectez et réinitialisez l'iPod.

La version de l'iPod est ancienne.

Mettez à jour la version de l'iPod.

Informations complémentaires

Symptôme	Causes possibles	Action corrective
----------	------------------	-------------------

Le son de l'iPod est inaudible.

La direction de sortie audio peut changer automatiquement lorsque les connexions Bluetooth et USB sont utilisées simultanément.

Changez la direction de sortie audio sur l'iPod.

Audio/Téléphone Bluetooth

Symptôme	Causes possibles	Action corrective
----------	------------------	-------------------

Le son de la source audio Bluetooth n'est pas lu.

Un appel est en cours sur un téléphone portable Bluetooth connecté.

Le son sera lu quand la communication sera terminée.

Un téléphone portable Bluetooth connecté est en cours d'utilisation.

N'utilisez pas le téléphone portable pour l'ins-tant.

Un appel a été fait avec un téléphone portable Bluetooth connecté puis immédiatement coupé. Il en résulte que la communication entre cet appareil et le téléphone portable n'a pas été coupée correctement.

Refaites la connexion Bluetooth entre cet appareil et le téléphone portable.

Messages d'erreur

Quand vous contactez votre distributeur ou le Service d'entretien agréé par Pioneer le plus proche, n'oubliez pas de noter le message d'erreur.

Informations complémentaires

Commun

Message	Causes possibles	Action corrective
Erreur AMP.	Une anomalie de fonctionnement de l'appareil s'est produite ou la connexion des haut-parleurs est incorrecte. Le circuit de protection est activé.	Vérifiez la connexion des haut-parleurs. Si le message ne disparaît pas même après avoir éteint puis démarré le moteur, consultez votre distributeur ou un centre d'entretien agréé par Pioneer.

Syntoniseur

Message	Causes possibles	Action corrective
Pas de données	Cet appareil ne peut pas recevoir les informations sur le nom de l'artiste/le titre de la plage musicale.	Déplacez-le vers un endroit où la réception est bonne.
Pas de données	Cet appareil ne peut pas recevoir les informations de nom du service de programme.	Déplacez-le vers un endroit où la réception est bonne.

DVD

Message	Causes possibles	Action corrective (Page de référence)
Région DVD différente	Le disque n'a pas le même numéro de région que cet appareil.	Remplacez le DVD par un autre avec le numéro de région correct.
Error-02-XX/FF-FF	Le disque est sale. Le disque est rayé. Le disque est chargé à l'envers.	Nettoyez le disque. Utilisez un autre disque. Vérifiez que le disque est chargé correctement.
	Une erreur mécanique ou électrique est survenue.	Appuyez sur RESET . (Page 103)
Disque illisible	Ce type de disque ne peut pas être lu sur cet appareil. Le disque inséré ne contient pas de fichiers pouvant être lus.	Remplacez le disque par un disque que cet appareil peut lire. Utilisez un autre disque.
Protéger	Tous les fichiers sur le disque inséré intègrent la protection par DRM.	Utilisez un autre disque.
Passer	Le disque inséré contient des fichiers protégés par DRM.	Les fichiers protégés sont sautés.

Informations complémentaires

Message	Causes possibles	Action corrective (Page de référence)
TEMP	La température de l'appareil est en dehors de la plage de fonctionnement normal.	Attendez que la température de l'appareil revienne dans les limites de fonctionnement normal.
La Location a expirée	Le disque inséré contient un contenu VOD DivX expiré.	Sélectionnez un fichier pouvant être lu.
Résolution vidéo non compatible	Le disque inséré contient un fichier DivX/MPEG-1/MPEG-2/MPEG-4 haute définition.	Sélectionnez un fichier pouvant être lu.
Ce n'est pas possible de l'écrire dans le flash	La mémoire flash de cet appareil utilisée pour le stockage temporaire est pleine.	Sélectionnez un fichier pouvant être lu.
Votre appareil n'est pas autorisé à lire cette vidéo protégée DivX.	Le code d'enregistrement DivX de cet appareil n'a pas été autorisé par le fournisseur de contenu VOD DivX.	Enregistrez cet appareil auprès du fournisseur de contenu VOD DivX.
Fichier illisible	Ce type de fichier ne peut pas être lu sur cet appareil.	Sélectionnez un fichier pouvant être lu.
Message	Causes possibles	Action corrective (Page de référence)
Lecture format	Le début de la lecture et le début de l'émission des sons sont parfois décalés.	Attendez que le message disparaisse pour entendre les sons.
Vidéo format non-compatible	Le taux d'échantillonnage du fichier DivX est supérieur à 30 fps.	Sélectionnez un fichier pouvant être lu.
Format audio non-compatible	Ce type de fichier n'est pas pris en charge par cet appareil.	Sélectionnez un fichier pouvant être lu.
Périphérique de stockage externe (USB)		
Message	Causes possibles	Action corrective
Fichier illisible	Ce type de fichier ne peut pas être lu sur cet appareil. Absence de plages musicales.	Sélectionnez un fichier pouvant être lu. Transférez les fichiers audio vers le lecteur audio portable USB ou la mémoire USB et effectuez la connexion.
	La sécurité de la mémoire USB connectée est activée.	Suivez les instructions de la mémoire USB pour désactiver la sécurité.

Informations complémentaires

Message	Causes possibles	Action corrective
Lecture format	Le début de la lecture et le début de l'émission des sons sont parfois décalés.	Attendez que le message disparaisse pour entendre les sons.
Protéger	Tous les fichiers sur le périphérique de stockage USB connecté intègrent la protection par DRM.	Remplacez le périphérique de stockage USB.
Passer	Le périphérique de stockage USB connecté contient des fichiers protégés par DRM.	Les fichiers protégés sont sautés.
USB incompatible	Le périphérique USB connecté n'est pas pris en charge par cet appareil. L'appareil USB n'est pas formaté avec FAT12, FAT16 ou FAT32.	Connectez un lecteur audio portable USB ou une mémoire USB conforme à la norme USB Mass Storage Class. L'appareil USB connecté doit être formaté avec FAT12, FAT16 ou FAT32.

Message	Causes possibles	Action corrective
Vérification USB	Le connecteur USB ou le câble USB est en court-circuit. Le périphérique de stockage USB connecté consomme plus que le courant maximal autorisé.	Vérifiez que le connecteur USB ou le câble USB n'est pas coincé ou endommagé. Déconnectez le lecteur audio portable USB ou la mémoire USB et ne l'utilisez pas. Mettez le contact sur OFF, puis sur ACC ou ON, puis connectez un lecteur audio portable USB ou la mémoire USB compatible.
Error-02-9X/-DX	Panne de communication.	Effectuez une des opérations suivantes. – Coupez et remettez le contact d'allumage. – Déconnectez le lecteur audio portable USB ou la mémoire USB. – Choisissez une autre source. Revenez ensuite au lecteur audio portable USB ou à la mémoire USB.

Informations complémentaires

Message	Causes possibles	Action corrective
Ce n'est pas possible de l'écrire dans le flash	La mémoire flash de cet appareil utilisée pour le stockage temporaire est pleine.	Sélectionnez un fichier pouvant être lu.
Lecture format	Le début de la lecture et le début de l'émission des sons sont parfois décalés.	Attendez que le message disparaisse pour entendre les sons.
Format audio non compatible	Ce type de fichier n'est pas pris en charge par cet appareil.	Sélectionnez un fichier pouvant être lu.
iPod		
Message	Causes possibles	Action corrective
Lecture format	Le début de la lecture et le début de l'émission des sons sont parfois décalés.	Attendez que le message disparaisse pour entendre les sons.

Message	Causes possibles	Action corrective
Error-02-6X/-9X/-DX	Panne de communication. Panne iPod.	Déconnectez le câble de l'iPod. Quand le menu principal de l'iPod est affiché, reconnectez et réinitialisez l'iPod. Déconnectez le câble de l'iPod. Quand le menu principal de l'iPod est affiché, reconnectez et réinitialisez l'iPod.
Error-02-67	La version du firmware de l'iPod est ancienne.	Mettez à jour la version de l'iPod.
STOP	Absence de plages musicales. Aucune plage musicale dans la liste en cours.	Transférez les plages musicales sur l'iPod. Sélectionnez une liste qui contient les plages musicales.
Not Found	Aucune plage musicale connexe.	Transférez les plages musicales sur l'iPod.

Informations complémentaires

Étiquetage iTunes

Message	Causes possibles	Action corrective
---------	------------------	-------------------

iPod plein. Informations non-tranférées La mémoire utilisée pour les informations d'étiquette sur l'iPod est pleine. Synchronisez l'iPod avec iTunes et remettez de l'ordre dans la liste de lecture étiquetée.

Mémoire pleine. Titres non chargés. Connecter iPod La mémoire flash de cet appareil utilisée pour le stockage temporaire est pleine. Les informations d'étiquettes présentes sur cet appareil sont transférées automatiquement vers l'iPod lorsqu'un iPod est connecté.

Le transfert a échoué. Connecter l'iPod à nouveau Les informations d'étiquette de cet appareil ne peuvent pas être transférées vers l'iPod. Vérifiez l'iPod et essayez de nouveau.

enregistrement titre échoué Les informations d'étiquette ne peuvent pas être enregistrées sur cet appareil. Essayez de nouveau.

Error-8D Une erreur s'est produite sur la mémoire FLASH ROM intégrée. Coupez ou mettez le contact d'alimentation.

Message	Causes possibles	Action corrective
---------	------------------	-------------------

Déjà enregistré Ces informations d'étiquette sont déjà enregistrées dans la mémoire. Les informations d'étiquettes ne peuvent être enregistrées qu'une fois par plage musicale donnée. Il n'est pas possible de les enregistrer plusieurs fois.

Bluetooth

Message	Causes possibles	Action corrective
---------	------------------	-------------------

Error-10 Coupure de courant au niveau du module Bluetooth de cet appareil. Mettez le contact sur OFF, puis sur ACC ou ON. Si le message d'erreur s'affiche encore après l'exécution de cette action, consultez votre distributeur ou un centre d'entretien agréé par Pioneer.

Pandora®

Message	Causes possibles	Action corrective
---------	------------------	-------------------

Error-19 Panne de communication. Déconnectez le câble de l'iPod. Quand le menu principal de l'iPod est affiché, reconnectez et réinitialisez l'iPod.

Informations complémentaires

Message	Causes possibles	Action corrective
---------	------------------	-------------------

Démarrez app. Pandora à partir de l'appareil. L'application Pandora n'a pas encore démarré. Démarrez l'application Pandora à partir de votre iPhone.

Impossible d'enregistrer l'évaluation. Réessayez. Impossible d'enregistrer les évaluations de "Thumbs Up" et "Thumbs Down". Réessayez ultérieurement.

Impossible d'enregistrer signal. Réessayez. Impossible d'enregistrer les signets. Réessayez ultérieurement.

Maintenance système Pandora. Réessayez. Le système Pandora est en cours de maintenance. Réessayez ultérieurement.

Limite atteinte. Limite de saut atteinte. Ne dépassez pas la limite de saut.

Cette version de l'app. Pandora n'est pas prise en charge. Cette version de l'application Pandora n'est pas prise en charge. Connectez un iPhone dont la version est compatible avec l'application Pandora installée.

Vérification dispositif Message d'erreur de périphérique affiché dans l'application Pandora. Vérifiez votre iPhone.

Pandora ne peut pas lire de musique. Vérifiez l'appareil. Impossible de lire de la musique à partir de Pandora. Vérifiez votre iPhone.

Message	Causes possibles	Action corrective
---------	------------------	-------------------

Créez une station avec l'app. Pandora sur l'appareil. Aucune station trouvée. Créez une station dans l'application Pandora sur votre iPhone.

Pas de station active Aucune station sélectionnée. Sélectionnez une station.

Erreur de communication. Merci de reconnecter l'appareil. En l'absence de confirmation après 10 tentatives à 750 ms, l'accessoire considère que la communication est interrompue et déconnecte PandoraLink. Reconnectez votre iPod et essayez de nouveau.

L'appareil n'a pas été enregistré. Aller au "Menu Aucun périphérique Bluetooth trouvé. Suivez les instructions qui s'affichent à l'écran.

BT error. Press BAND key to retry. Échec de connexion Bluetooth. Suivez les instructions qui s'affichent à l'écran.

Start up Pandora. Press BAND key to retry. Échec de connexion à l'application Pandora. Suivez les instructions qui s'affichent à l'écran.

Check Pandora. Press BAND key to retry. Échec de connexion à l'application Pandora. Suivez les instructions qui s'affichent à l'écran.

Disconnected. Press BAND key to retry. Connexion Bluetooth perdue. Suivez les instructions qui s'affichent à l'écran.

Informations complémentaires

Signification des messages d'erreur du réglage EQ auto

Quand une mesure correcte des caractéristiques acoustiques de l'habitacle de la voiture n'est pas possible à l'aide du réglage EQ auto, un message d'erreur peut s'afficher sur l'écran. Le cas échéant, consultez le tableau ci-après pour déterminer le problème et découvrir comment y remédier. Après avoir vérifié, essayez à nouveau.

Message	Causes possibles	Action corrective
Merci de connecter le microphone pour la mesure Une fois terminé, appuyer sur HOME	Le microphone n'est pas connecté.	Branchez fermement le microphone en option dans la prise.
Error. Please check xxxx speaker.	Le microphone ne peut pas détecter la tonalité de mesure d'un des haut-parleurs.	<ul style="list-style-type: none"> Confirmez que les haut-parleurs sont connectés correctement. Corrigez le réglage du niveau d'entrée de l'amplificateur de puissance connecté aux haut-parleurs. Branchez fermement le microphone dans la prise.

Message	Causes possibles	Action corrective
Erreur. Merci de vérifier le bruit	Le niveau de bruit environnant est trop élevé.	<ul style="list-style-type: none"> Arrêtez votre voiture dans un endroit tranquille et éteignez le moteur, la climatisation et le chauffage. Placez le microphone correctement.
Erreur. Merci de vérifier la batterie	La batterie de cet appareil n'est plus alimentée.	<ul style="list-style-type: none"> Connectez la batterie correctement. Vérifiez la tension de la batterie.

Signification des messages

Messages	Traduction
L'image peut apparaître inversée	Pioneer recommande d'utiliser une caméra qui génère des images inversées (images miroir). Dans le cas contraire, l'image sur l'écran peut apparaître inversée.

Informations complémentaires

Liste des indicateurs

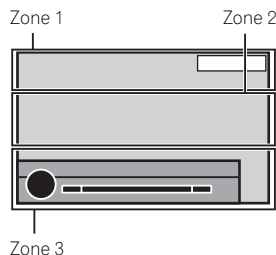

Zone 1























	Vol.	Indique que le volume est réglé.
	MUTE	Indique que la fonction silencieux est active.
	ATT	Indique que le son est atténué.

Zone 2





	TAG	Indique quand des informations (étiquette) sur la plage musicale téléchargeable d'une station de radio sont reçues.
	Dolby D	Indique que le format numérique est le Dolby Digital.
	MPEG-A	Indique que le format numérique est le MPEG Audio.

	LPCM	Indique que le format numérique est le PCM Linéaire.
	48k16	Indique la fréquence d'échantillonnage.
	DTS	Indique que le format numérique est le DTS.
	1 ch	Indique le canal audio.
	1+1ch	
	2 ch	
	Multi ch	
	PBC On	Indique qu'un disque avec PBC actif est en cours de lecture.
	Bluetooth	<ul style="list-style-type: none"> Indique qu'un téléphone cellulaire est connecté. Indique qu'un appel entrant a été reçu et qu'il n'a pas encore été pris en compte.
	Batterie	Indique la force de la batterie du téléphone cellulaire. <ul style="list-style-type: none"> Le niveau affiché sur l'indicateur peut différer de la force réelle de la batterie. Si la force de la batterie n'est pas disponible, rien n'est affiché dans la zone indicateur de force de la batterie.
	Appareil Bluetooth	Indique que l'appareil Bluetooth connecté prend en charge uniquement le téléphone Bluetooth.

Informations complémentaires

	Indique que l'appareil Bluetooth connecté prend en charge uniquement l'audio Bluetooth.
	Indique le titre de l'album lors de la réception des informations d'étiquette. Indique le titre de l'album de la plage musicale en cours de lecture pour les fichiers MP3/WMA/AAC/WAV.
	Indique le titre de la plage musicale lors de la réception des informations d'étiquette. Indique le titre de la plage musicale en cours de lecture pour les fichiers MP3/WMA/AAC/WAV.
	Indique le commentaire en cours de lecture.
	Indique le nom de la station sur laquelle vous êtes accordé.
	Indique le nom de l'interprète lors de la réception des informations d'étiquette. Indique le nom de l'interprète en cours de lecture pour les fichiers MP3/WMA/AAC/WAV.
	Indique les informations sur le téléphone cellulaire.
	Indique les informations sur le téléphone général.
	Indique les informations sur le téléphone du domicile.
	Indique les informations sur le téléphone professionnel.
	Indique les informations sur un autre téléphone.
	Indique le nom du compositeur.
	Indique le nom du dossier contenant le fichier MP3/WMA/AAC/WAV en cours de lecture.
	Indique le nom du fichier MP3/WMA/AAC/WAV en cours de lecture.
	Indique le numéro de présélection de la station sur laquelle vous êtes accordé.
	Indique le canal de la station sur laquelle vous êtes accordé.
	Indique le numéro du titre en cours de lecture.
	Indique le numéro du chapitre en cours de lecture.
	Indique le temps de relecture en cours de lecture.
	Indique le genre de la plage musicale en cours de lecture.
Zone 3	
	Indique lorsqu'un signal radio est reçu.
	Touchez pour mettre BSM en service.

Informations complémentaires

	Indique que EQ auto est activé.
	Indique lorsque cet appareil contient des informations sur la plage musicale (étiquette).
	Indique que l'appareil traite actuellement une opération comme une recherche.
	Indique quand créer la base de données en mode de navigation Musique.
	Indique quand enregistrer la base de données en mode de navigation Musique.
	Indique la force du signal du téléphone cellulaire.
	Indique qu'un téléphone Bluetooth est connecté.

Conseils sur la manipulation

Disques et lecteur

Utilisez des disques affichant l'un des logos suivants.



Utilisez des disques 12 cm. N'utilisez pas de disques 8 cm ni un adaptateur pour disques 8 cm.

Utilisez seulement des disques conventionnels de forme circulaire. N'utilisez pas de disques ayant une forme particulière.



Insérez uniquement un DVD-R/RW ou un CD-R/RW dans le logement de chargement des disques.

N'utilisez pas de disques fendillés, ébréchés, viciés ou présentant d'autres défauts, car ils peuvent endommager le lecteur.

Les disques CD-R/RW non finalisés ne peuvent pas être lus.

Ne touchez pas la surface enregistrée des disques.

Rangez les disques dans leur coffret dès que vous ne les écoutez plus.

Ne posez aucune étiquette sur la surface des disques, n'écrivez pas sur un disque, n'appliquez aucun agent chimique sur un disque.

Informations complémentaires

Pour nettoyer un disque, essayez le disque avec un chiffon doux en partant du centre vers l'extérieur.

La condensation peut perturber temporairement le fonctionnement du lecteur. Laissez celui-ci s'adapter à la température plus élevée pendant une heure environ. Essayez également les disques humides avec un chiffon doux.

La lecture de certains disques peut être impossible en raison des caractéristiques du disque, de son format, de l'application qui l'a enregistré, de l'environnement de lecture, des conditions de stockage ou d'autres conditions.

Les cahots de la route peuvent interrompre la lecture d'un disque.

Certaines fonctions peuvent ne pas être disponibles sur certains DVD vidéo.

Il peut ne pas être possible de lire certains disques vidéo DVD.

Il n'est pas possible de lire des disques DVD-RAM.

Cet appareil n'est pas compatible avec des disques enregistrés au format AVCHD (Advanced Video Codec High Definition). N'insérez pas de disques AVCHD car vous risquez de ne pas pouvoir les éjecter.

Lors de l'utilisation de disques dont la surface de l'étiquette est imprimable, vérifiez les instructions et les avertissements des disques. L'insertion et l'éjection peuvent ne pas être possibles selon les disques. L'utilisation d'un tel disque risque d'endommager cet appareil.

Ne posez aucune étiquette disponible dans le commerce ou tout autre matériau sur la surface des disques.

- Les disques pourraient se déformer et devenir injouables.
- Les étiquettes pourraient se décoller pendant la lecture et empêcher l'éjection des disques, ce qui pourrait endommager l'appareil.

Périphérique de stockage externe (USB)

En fonction du périphérique de stockage externe (USB), les problèmes suivants peuvent survenir.

- Le fonctionnement peut varier.
- Le périphérique de stockage peut ne pas être reconnu.
- Les fichiers peuvent ne pas être lus correctement.

Périphérique de stockage USB

Les connexions via un concentrateur USB ne sont pas prises en charge.

Ne connectez aucun périphérique autre qu'un périphérique de stockage USB.

Fixez fermement le périphérique de stockage USB lors de la conduite. Ne laissez pas le périphérique de stockage USB tomber sur le plancher, où il pourrait gêner le bon fonctionnement de la pédale de frein ou d'accélérateur.

Selon les périphériques de stockage USB connectés, du bruit radio peut être généré par le périphérique.

Vous ne pouvez pas lire des fichiers protégés par des droits d'auteur au moyen de périphériques USB.

Vous ne pouvez pas connecter un lecteur audio portable USB ou une mémoire USB à cet appareil via un hub USB.

Une mémoire USB partitionnée n'est pas compatible avec cet appareil.

Informations complémentaires

Selon le type de lecteur audio portable USB/de mémoire USB que vous utilisez, cet appareil peut ne pas être reconnu ou les fichiers audio peuvent ne pas être lus correctement.

Ne laissez pas le lecteur audio portable USB ou la mémoire USB exposé(e) à la lumière directe du soleil pendant une période prolongée. Ceci peut entraîner un dysfonctionnement de l'appareil suite à une hausse extrême de la température.

iPod

Pour garantir un fonctionnement correct, reliez le câble du connecteur de la station d'accueil de l'iPod directement à cet appareil.

Attachez fermement l'iPod pendant que vous conduisez. Ne laissez pas l'iPod tomber sur le plancher, où il pourrait gêner le bon fonctionnement de la pédale de frein ou d'accélérateur.

Quelques mots sur les réglages de l'iPod

- Lorsqu'un iPod est connecté, cet appareil désactive le réglage EQ (égaliseur) de l'iPod afin d'optimiser l'acoustique. Le réglage EQ original est rétabli lorsque l'iPod est déconnecté.
- Vous ne pouvez pas mettre la fonction de répétition hors service sur l'iPod quand vous utilisez cet appareil. La fonction de répétition est positionnée automatiquement sur répétition de toutes les plages quand vous connectez l'iPod à cet appareil.

Tout texte incompatible enregistré sur l'iPod ne sera pas affiché par cet appareil.

Disques DVD-R/RW

Les disques DVD-R/RW non finalisés qui ont été enregistrés avec le format Vidéo (mode vidéo) ne peuvent pas être lus.

La lecture de disques DVD-R/RW peut ne pas être possible à cause des caractéristiques du disque, de rayures ou de poussière sur le disque, ou de saleté, de condensation, etc. sur la lentille de cet appareil.

Selon les paramètres de l'application et l'environnement, la lecture de disques enregistrés sur un ordinateur peut ne pas être possible. (Pour les détails, contactez le fabricant de l'application.)

Disques CD-R/RW

Quand vous utilisez des disques CD-R/RW, la lecture n'est possible qu'avec des disques qui ont été finalisés.

La lecture de disques CD-R/RW enregistrés sur un graveur de CD musicaux ou un ordinateur peut ne pas être possible à cause des caractéristiques du disque, de rayures ou de poussière sur le disque, ou de saleté, de condensation, etc. sur la lentille de l'appareil.

Selon les paramètres de l'application et l'environnement, la lecture de disques enregistrés sur un ordinateur peut ne pas être possible. (Pour les détails, contactez le fabricant de l'application.)

La lecture de disques CD-R/RW peut devenir impossible en cas d'exposition directe à la lumière du soleil, de températures élevées, ou en raison des conditions de stockage dans le véhicule.

Les titres et autres informations textuelles gravées sur les CD-R/RW peuvent ne pas être affichés par cet appareil (en cas de données audio (CD-DA)).

Informations complémentaires

DualDiscs

Les DualDiscs sont des disques à deux faces avec un CD enregistrable pour l'audio sur une face et un DVD enregistrable pour la vidéo sur l'autre. La lecture de la face DVD est possible avec cet appareil. Cependant, comme la face CD des DualDiscs n'est pas physiquement compatible avec le standard CD général, la lecture de la face CD sur cet appareil peut ne pas être possible. Charger et éjecter fréquemment un DualDisc peut provoquer des rayures sur le disque. Des rayures importantes peuvent entraîner des problèmes de lecture sur cet appareil. Dans certains cas, un DualDisc peut se retrouver bloqué dans le logement pour CD et ne sera pas éjecté. Pour éviter cela, nous vous recommandons de vous abstenir d'utiliser des DualDiscs avec cet appareil. Pour des informations plus détaillées sur les DualDiscs, veuillez vous reporter aux informations fournies par le fabricant des disques.

Fichiers vidéo DivX

En fonction de la composition de l'information sur les fichiers telle que le numéro de stream audio ou la taille de fichier, il peut se produire un léger retard lors de la lecture des disques.

Certaines opérations spéciales peuvent être interdites à cause de la composition des fichiers DivX.

Des fichiers DivX téléchargés seulement à partir d'un site partenaire DivX sont une garantie de fonctionnement correct. Les fichiers DivX non autorisés peuvent ne pas fonctionner correctement.

Les fichiers de location DRM ne peuvent pas être utilisés jusqu'à ce que la lecture ait démarré.

Taille de fichier recommandée : 2 Go maximum avec un débit de transmission de 2 Mbits/s maximum.

Le code ID de cet appareil doit être enregistré auprès d'un fournisseur de VOD DivX pour lire des fichiers VOD DivX. Pour plus d'informations sur les codes ID, reportez-vous à la page 95, *Affichage de votre code d'enregistrement VOD DivX®*.

Pour plus de détails sur DivX, visitez le site suivant :
<http://www.divx.com/>

Fichiers vidéo MPEG-1/MPEG-2/MPEG-4

La durée de lecture écoutée peut ne pas être affichée correctement.

Formats audio compatibles (USB)

WAV

Extension de fichier : .wav

Bits de quantification : 8 et 16 (LPCM), 4 (MS ADPCM)

Fréquence d'échantillonnage : 16 kHz à 48 kHz (LPCM), 22,05 kHz et 44,1 kHz (MS ADPCM)

Formats audio compressés compatibles (disque, USB)

WMA

Extension de fichier : .wma

Débit binaire : 48 kbit/s à 320 kbit/s (CBR), VBR

Informations complémentaires

Fréquence d'échantillonnage : 32 kHz à 48 kHz

Windows Media™ Audio Professional, Lossless, Voice/DRM Stream/Stream avec vidéo : incompatible

MP3

Extension de fichier : .mp3

Débit binaire : 8 kbit/s à 320 kbit/s (CBR), VBR

Fréquence d'échantillonnage : 8 kHz à 48 kHz (32 kHz, 44,1 kHz, 48 kHz pour accentuation)

Version étiquette ID3 compatible : 1.0, 1.1, 2.2, 2.3, 2.4 (la Version 2.x de l'étiquette ID3 a priorité sur la Version 1.x.)

Liste de lecture m3u : incompatible

MP3i (MP3 interactif), mp3 PRO : incompatible

AAC

Format compatible : AAC encodé par iTunes

Extension de fichier : .m4a

Fréquence d'échantillonnage : 11,025 kHz à 48 kHz

Débit binaire : 16 Kbits/s à 320 Kbits/s

Apple Lossless : incompatible

Fichier AAC acheté sur le iTunes Store (extension de fichier .m4p) : incompatible

DivX compatibles (disque)

Format compatible : format vidéo DivX implémenté en relation avec les standards DivX

Extensions de fichier : .avi ou .divx

Format DivX Ultra : incompatible

Format DivX HD : incompatible

Fichiers DivX sans données vidéo : incompatible

DivX plus : incompatible

Codec audio compatible : MP2, MP3, Dolby Digital

LPCM : compatible

Débit binaire : 8 kbit/s à 320 kbit/s (CBR), VBR

Fréquence d'échantillonnage : 8 kHz à 48 kHz

Extension de fichier de sous-titres externes compatible : .srt

Vidéo MPEG-1/MPEG-2/MPEG-4 (disque)

Extensions de fichier : .mpg ou .mpeg (MPEG-1/MPEG-2), .avi (MPEG-4)

Codec audio compatible : MP2 (MPEG-1/MPEG-2), MP2, MP3, Dolby Digital (MPEG-4)

H.264 (MPEG-4AVC) : compatible

LPCM : incompatible

Débit binaire : 8 Kbits/s à 320 Kbits/s (CBR), VBR

Fréquence d'échantillonnage : 8 kHz à 48 kHz

Informations supplémentaires

Certains caractères d'un nom de fichier (incluant l'extension de fichier) ou d'un nom de dossier peuvent ne pas être affichés.

Cet appareil peut ne pas fonctionner correctement selon l'application utilisée pour encoder les fichiers WMA.

Il peut se produire un léger retard au début de la lecture de fichiers audio intégrés avec des données image ou de fichiers audio stockés sur un périphérique de stockage USB avec de nombreuses hiérarchies de dossiers.

Informations complémentaires

Disque (CD/DVD)

Dossiers pouvant être lus : jusqu'à 99 sur CD-R/RW

Dossiers pouvant être lus : jusqu'à 700 sur DVD-R/RW

Fichiers pouvant être lus : jusqu'à 999 sur CD-R/RW

Fichiers pouvant être lus : jusqu'à 3500 sur DVD-R/RW

Système de fichiers : ISO 9660 Niveau 1 et 2, Romeo, Joliet, UDF 1.02 (DVD-R/RW)

Lecture multi-session : compatible

Transfert des données en écriture par paquet : incompatible

Quelle que soit la durée du silence entre les plages musicales de l'enregistrement original, la lecture des disques d'audio compressé s'effectue avec une courte pause entre les plages musicales.

Périphérique de stockage externe (USB)

Dossiers pouvant être lus : jusqu'à 1 500

Fichiers pouvant être lus : jusqu'à 15 000

Lecture des fichiers protégés par des droits d'auteur : incompatible

Périphérique de stockage externe partitionné (USB) : seule la première partition pouvant être lue sera lue.

Les cartes MMC (Multi Media Card) ne sont pas compatibles.



PRÉCAUTION

- Pioneer décline toute responsabilité en cas de perte de données sur le lecteur audio portable USB ou la mémoire USB, même si la perte de données se produit pendant l'utilisation de cet appareil.
- Pioneer ne garantit pas la compatibilité avec tous les périphériques de stockage de masse USB et décline toute responsabilité en cas de perte de données sur des lecteurs multimédia, smartphones ou autres périphériques lors de l'utilisation de ce produit.
- Ne laissez pas les disques, le périphérique de stockage externe (USB) ou l'iPod dans un lieu où les températures sont élevées.

Compatibilité iPod

Cet appareil prend en charge uniquement les modèles d'iPod suivants. Les versions du logiciel iPod prises en charge sont indiquées ci-dessous. Les versions antérieures ne sont pas prises en charge.

Conçu pour

- iPod touch 5ème génération (version logicielle 6.0.1)
- iPod touch 4ème génération (version logicielle 5.1.1)
- iPod touch 3ème génération (version logicielle 5.1.1)
- iPod touch 2ème génération (version logicielle 4.2.1)
- iPod touch 1ère génération (version logicielle 3.1.3)
- iPod classic 160 Go (version logicielle 2.0.4)
- iPod classic 120 Go (version logicielle 2.0.1)
- iPod classic (version logicielle 1.1.2)
- iPod avec vidéo (version logicielle 1.3)
- iPod nano 7ème génération (version logicielle 1.0.1)
- iPod nano 6ème génération (version logicielle 1.2)

Informations complémentaires

- iPod nano 5ème génération (version logicielle 1.0.2)
- iPod nano 4ème génération (version logicielle 1.0.4)
- iPod nano 3ème génération (version logicielle 1.1.3)
- iPod nano 2ème génération (version logicielle 1.1.3)
- iPod nano 1ère génération (version logicielle 1.3.1)
- iPhone 5 (version logicielle 6.0.1)
- iPhone 4S (version logicielle 5.1.1)
- iPhone 4 (version logicielle 5.1.1)
- iPhone 3GS (version logicielle 5.1.1)
- iPhone 3G (version logicielle 4.2.1)
- iPhone (version logicielle 3.1.3)

— iPod classic 120 Go

— iPod classic

— iPod avec vidéo

— iPod nano 6ème génération

— iPod nano 5ème génération

— iPod nano 4ème génération

— iPod nano 3ème génération

— iPhone 4S

— iPhone 4

— iPhone 3GS

— iPhone 3G

— iPhone

Les informations sur la plage musicale (étiquette) peuvent être enregistrées sur votre iPod à partir de la station d'émission. Les plages musicales se présenteront sous forme de liste de lecture appelée "Liste de lecture étiquetée" dans iTunes lors de la synchronisation suivante de votre iPod. Vous pouvez ensuite directement acheter des plages musicales auprès du magasin iTunes Store.

Les plages musicales étiquetées et la plage musicale que vous pouvez acheter auprès du magasin iTunes Store peuvent différer. N'oubliez pas de valider la plage musicale avant de procéder à son achat.

Si vous ne pouvez pas utiliser normalement cette fonction, mettez à jour le firmware de votre iPod.

Séquence des fichiers audio

Sur cet appareil, l'utilisateur ne peut pas affecter de numéros de dossier ni spécifier les séquences de lecture.

Selon la génération ou la version de l'iPod, certaines fonctions peuvent ne pas être disponibles.

Les opérations peuvent différer selon la version du logiciel iPod.

Pour des détails sur la compatibilité fichier/format, reportez-vous aux manuels de l'iPod.

Livre audio, podcast : compatible



PRÉCAUTION

Pioneer n'accepte aucune responsabilité en cas de perte de données sur l'iPod, même si la perte de données se produit pendant l'utilisation de cet appareil.

Quelques mots sur l'étiquetage iTunes

Cette fonction ne peut pas être utilisée avec les modèles d'iPods suivants.

— iPod touch 4ème génération

— iPod touch 3ème génération

— iPod touch 2ème génération

— iPod touch 1ère génération

— iPod classic 160 Go

Informations complémentaires

Exemple de hiérarchie

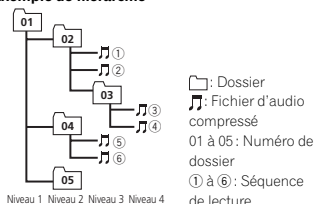

Disque

La séquence de sélection des dossiers ou d'autres opérations peut différer en fonction du logiciel de codage ou d'écriture.

Périphérique de stockage externe (USB)

La séquence de lecture est la même que la séquence enregistrée dans le périphérique de stockage externe (USB).

Pour spécifier la séquence de lecture, la méthode suivante est recommandée.

- 1 Créez un nom de fichier en incluant des nombres qui spécifient la séquence de lecture (par exemple, 001xxx.mp3 et 099yyy.mp3).
- 2 Placez ces fichiers dans un dossier.
- 3 Enregistrez le dossier contenant les fichiers sur le périphérique de stockage externe (USB).

Toutefois, avec certains environnements système, vous ne pouvez pas spécifier la séquence de lecture.

Pour les lecteurs audio portables USB, la séquence est différente et dépend du lecteur.

Utilisation correcte de l'afficheur

⚠ PRÉCAUTION

- Si un liquide ou un corps étranger pénètre à l'intérieur de cet appareil, coupez immédiatement l'alimentation et consultez votre revendeur ou le Centre d'Entretien agréé par PIONEER le plus proche. N'utilisez pas l'appareil dans cette situation parce que cela pourrait provoquer un incendie, une électrocution ou une autre panne.
- Si vous remarquez de la fumée, un bruit ou une odeur étrange, ou tout autre signe anormal en provenance de l'écran, coupez immédiatement l'alimentation et consultez votre revendeur ou le Centre d'Entretien agréé par PIONEER le plus proche. L'utilisation de cet appareil dans cette situation peut provoquer des dommages permanents pour le système.
- Ne démontez pas et ne modifiez pas cet appareil, car il existe à l'intérieur des composants haute tension qui peuvent provoquer une électrocution. Consultez toujours votre revendeur ou le Centre d'Entretien agréé par PIONEER le plus proche pour tout examen, réglage ou réparation internes.

Soin à apporter à l'afficheur

- Ne touchez jamais l'écran avec autre chose que votre doigt quand vous utilisez la fonction clavier tactile. L'écran se raye facilement.
- Quand l'écran est soumis à la lumière directe du soleil pendant une période prolongée, il devient très chaud, ce qui peut entraîner des dommages pour l'écran LCD. Évitez autant que possible d'exposer le module d'affichage à la lumière directe du soleil.
- L'afficheur doit être utilisé dans les plages de température comprises entre 14 °F et 140 °F.

Informations complémentaires

À des températures supérieures ou inférieures à cette plage de température de fonctionnement, l'afficheur peut ne pas fonctionner normalement.

- L'écran LCD est exposé pour accroître sa visibilité à l'intérieur du véhicule. N'appuyez pas fortement dessus car cela pourrait l'endommager.
- Ne poussez pas l'écran LCD avec force car cela pourrait le rayer.

Écran à cristaux liquides (LCD)

- La chaleur du chauffage peut endommager l'écran LCD, et l'air froid de la climatisation peut provoquer la formation d'humidité à l'intérieur de l'écran, pouvant entraîner des dommages.
- Des petits points noirs ou blancs (points brulants) peuvent apparaître sur l'écran LCD. Ceux-ci sont dus aux caractéristiques de l'écran LCD et n'indiquent pas un dysfonctionnement.
- Quand vous utilisez un téléphone cellulaire, maintenez l'antenne éloignée de l'écran pour éviter la perturbation des images vidéo par l'apparition de taches, de bandes colorées, etc.

Rétroéclairage à DEL (diode électroluminescente)

- À des températures basses, l'utilisation du rétroéclairage à DEL peut accentuer le retard d'image et diminuer la qualité de l'image en raison des caractéristiques de l'écran LCD. La qualité de l'image s'améliorera avec une augmentation de la température.
- Pour protéger le rétroéclairage à DEL, l'afficheur s'assombrit dans les environnements suivants :
 - Sous le rayonnement direct du soleil
 - Près d'un événement de chauffage

- La durée de vie du rétroéclairage à DEL est supérieure à 10 000 heures. Elle peut toutefois diminuer lorsque les températures sont élevées.
- Quand le rétroéclairage à DEL atteint la fin de sa durée de vie, l'écran devient sombre et l'image n'est plus affichée. Le cas échéant, consultez votre revendeur ou le Centre d'Entretien agréé par PIONEER le plus proche.

Comment garder l'afficheur en bon état

- Pour enlever la poussière de l'écran ou nettoyer l'afficheur, mettez d'abord le système hors tension, puis essuyez avec un chiffon doux et sec.
- Quand vous essuyez l'écran, faites attention de ne pas en rayer la surface. N'utilisez pas de produits de nettoyage chimiques durs ou abrasifs.

Profils Bluetooth

Pour utiliser la technologie sans fil Bluetooth, les appareils doivent pouvoir interpréter certains profils. Cet appareil est compatible avec les profils suivants.

- GAP (Generic Access Profile)
- SDP (Service Discovery Protocol)
- OPP (Object Push Profile)
- HFP (Hands Free Profile)
- HSP (Head Set Profile)
- PBAP (Phone Book Access Profile)
- A2DP (Advanced Audio Distribution Profile)
- AVRCP (Audio/Video Remote Control Profile) 1.3
- SPP (Serial Port Profile) 1.1

Informations complémentaires

Licence, Avis de non-responsabilité de garantie et Limites de responsabilité

Ce produit fait appel à des principes technologiques destinés à interdire la piraterie des œuvres protégées par des droits d'auteur, principes qui sont eux-mêmes couverts aux États-Unis par des brevets et d'autres formes de propriété intellectuelle appartenant à Rovi Corporation. La rétro-technique et le désassemblage sont proscrits.

Avis de non-responsabilité

LES GARANTIES STIPULÉES DANS LA GARANTIE LIMITÉE DE PIONEER SONT LES SEULES GARANTIES PROPOSÉES PAR PIONEER OU L'UN DE SES CONCÉDANTS DE LICENCE, LE CAS ÉCHÉANT. PIONEER ET SES CONCÉDANTS DE LICENCE DÉCLINENT EXPRESSÉMENT TOUTE AUTRE GARANTIE, EXPRESS OU IMPLICITE, NOTAMMENT MAIS SANS S'Y LIMITER, DES GARANTIES DE VALEUR MARCHANDE ET D'ADAPTATION À UN USAGE PARTICULIER.

Limites de responsabilité

DANS LES LIMITES AUTORISÉES PAR LA LOI, NI PIONEER NI SES CONCÉDANTS DE LICENCE NE SERONT TENUS POUR RESPONSABLE ENVERS VOUS OU TOUTE AUTRE PARTIE POUR TOUT DOMMAGE INDIRECT, CONSÉCUTIF, ACCIDENTEL, PUNITIF OU SPÉCIAL, QUELLE QUE SOIT LA FORME D'ACTION, SOUS CONTRAT OU À TORT, NOTAMMENT UNE NÉGLIGENCE, MÊME SI LESDITES PARTIES ONT ÉTÉ INFORMÉES DE LA POSSIBILITÉ DE TELS DOMMAGES. DANS LES LIMITES AUTORISÉES PAR LA LOI, LA RESPONSABILITÉ TOTALE DE PIONEER OU DE SES CONCÉDANTS DE LICENCE QUELLE SOIT LIÉE OU NON À VOTRE UTILISATION DES PRODUITS, NOTAMMENT MAIS SANS S'Y LIMITER, TOUTE RÉCLAMATION DE GARANTIE OU

TOUTE RÉCLAMATION DE DOMMAGE DE BIEN, DÉCÈS OU INCAPACITÉ, QUELLE QUE SOIT LA FORME ET QUE L'ACTION OU LA RÉCLAMATION S'APPUIE SUR UN CONTRAT OU À TORT (NOTAMMENT UNE NÉGLIGENCE), LA RESPONSABILITÉ DU PRODUIT OU TOUTE AUTRE THÉORIE JURIDIQUE, NE DÉPASSERA PAS MILLE DOLLARS (1 000 \$ USD). CERTAINES JURIDICTIONS N'AUTORISENT PAS L'EXCLUSION DE DOMMAGES OU LA LIMITATION DE RESPONSABILITÉ ET LES EXCLUSIONS OU LIMITATIONS CI-DESSUS, DANS LES LIMITES AUTORISÉES PAR LA LOI, PEUVENT NE PAS S'APPLIQUER À VOUS. VOS DROITS SPÉCIFIQUES PEUVENT VARIER D'UNE JURIDICTION À UNE AUTRE.

Bluetooth

La marque de mot et les logos *Bluetooth*® sont des marques déposées appartenant à Bluetooth SIG, Inc. et toute utilisation de ces marques par PIONEER CORPORATION est faite sous licence. Les autres marques de commerce ou noms commerciaux sont la propriété de leur propriétaire respectif.

DVD vidéo

DVD est une marque commerciale de DVD Format/Logo Licensing Corporation.

iTunes

Apple et iTunes sont des marques commerciales d'Apple Inc., enregistrées aux États-Unis et dans d'autres pays.

MP3

La vente de ce produit comporte seulement une licence d'utilisation privée, non commerciale, et ne comporte pas de licence ni n'implique aucun droit d'utilisation de ce produit pour une diffusion commerciale (c'est-à-dire générant des revenus) en temps réel (terrestre, par satellite, câble et/ou tout autre média), diffusion/stream-

Informations complémentaires

ing via internet, des intranets et/ou d'autres systèmes électroniques de distribution de contenu, telles que les applications audio payante ou audio à la demande. Une licence indépendante est requise pour de telles utilisations. Pour les détails, veuillez visiter le site <http://www.mp3licensing.com>.

WMA

Windows Media est une marque déposée ou une marque commerciale de Microsoft Corporation aux États-Unis et/ou dans d'autres pays.

Ce produit intègre une technologie détenue par Microsoft Corporation, qui ne peut être utilisée et distribuée que sous licence de Microsoft Licensing, Inc.

iPod et iPhone

iPhone, iPod, iPod classic, iPod nano et iPod touch sont des marques commerciales d'Apple Inc., déposées aux États-Unis et dans d'autres pays.

Lightning est une marque commerciale d'Apple Inc.

Les accessoires électroniques portant la mention « Made for iPod » et « Made for iPhone » ont été conçus pour fonctionner respectivement avec un iPod ou un iPhone et sont certifiés conformes aux exigences d'Apple par le fabricant. Apple n'est pas responsable pour le fonctionnement de cet appareil ou de sa compatibilité avec les normes réglementaires de sécurité. Veuillez noter que l'emploi de cet accessoire avec un iPod ou un iPhone peut affecter les performances sans fil.

Android™ et Google Play

Android et Google Play sont des marques commerciales de Google Inc.

Dolby Digital

Fabriqué sous licence de Dolby Laboratories. Dolby et le symbole double-D sont des marques déposées de Dolby Laboratories.

DivX

DivX®, DivX Certified® et les logos associés sont des marques commerciales de Rovi Corporation ou de ses filiales et sont utilisés sous licence.

À PROPOS DE LA VIDÉO DIVX : DivX® est un format vidéo numérique créé par DivX, LLC, qui est une filiale de Rovi Corporation. Ceci est un appareil DivX Certified® officiel qui lit la vidéo DivX. Visitez le site divx.com pour plus d'informations sur les outils logiciels permettant de convertir vos fichiers en vidéos DivX.

À PROPOS DE LA VIDÉO DIVX À LA DEMANDE : Cet appareil certifié DivX® doit être enregistré afin de pouvoir lire des vidéos DivX à la demande (VOD). Pour obtenir votre code d'enregistrement, localisez la section VOD DivX dans *Affichage de votre code d'enregistrement VOD DivX®*. Allez sur le site vod.divx.com pour savoir comment terminer votre enregistrement.

Radio Pandora® sur Internet

PANDORA, le logo PANDORA et la robe de la marque Pandora sont des marques de commerce ou des marques déposées de Pandora Media, Inc. Utilisation soumise à autorisation.

MIXTRAX

MIXTRAX est une marque commerciale de PIONEER CORPORATION.

libpng

Sachez que Pioneer ne répondra à aucune question sur le contenu du code source.

Informations complémentaires

Cette licence légale a été, à l'origine, rédigée en anglais et ici traduite uniquement pour permettre au lecteur d'en comprendre le contenu. En conséquence, la licence traduite NE correspond PAS légalement au texte anglais d'origine. Cette copie des avis libpng est fournie pour votre commodité. En cas de divergence entre cette copie et les avis dans le fichier png.h faisant partie de la distribution libpng, ce dernier prévaut.

MENTION DE DROITS D'AUTEUR, LIMITATION DE RESPONSABILITÉ et LICENCE :

Si vous modifiez libpng, vous pouvez insérer des avis supplémentaires immédiatement après cette phrase.

Ce code est accordé avec la licence libpng. Les versions libpng 1.2.6, 15 août 2004, à 1.5.0, 6 janvier 2011 sont des droits d'auteur (c) 2004, 2006-2010 Glenn Randers-Pehrson, et sont distribuées conformément à l'avis de non-responsabilité et à la licence de libpng-1.2.5 avec les personnes suivantes ajoutées à la liste des auteurs de rédaction

Cosmin Truta

La version libpng 1.0.7 du 1er juillet 2000 à la version 1.2.5 du 3 octobre 2002 sont protégées par les droits d'auteur (c) 2000-2002 Glenn Randers-Pehrson, et sont distribuées sous les mêmes conditions de limitation de responsabilité et de licence que libpng-1.0.6 avec les ajouts suivants à la liste d'auteurs contributeurs

Simon-Pierre Cadieux

Eric S. Raymond

Gilles Vollant

et avec les ajouts suivants à la limitation de responsabilité :

Il n'existe aucune garantie contre les possibilités de privation de jouissance de la bibliothèque ou contre les infractions aux droits des tiers. Il n'y a aucune garantie que notre travail ou la bibliothèque réponde à vos besoins ou usages particuliers. Cette bibliothèque est fournie avec tous les défauts qu'elle contient, l'utilisateur prend à sa charge la totalité des risques de qualité satisfaisante, de performances, d'exactitude et d'effort.

La version libpng 0.97 de janvier 1998 à la version 1.0.6 du 20 mars 2000 sont protégées par les droits d'auteur (c) 1998, 1999 Glenn Randers-Pehrson, et sont distribuées sous les mêmes conditions de limitation de responsabilité et de licence que libpng-0.96 avec les ajouts suivants à la liste d'auteurs contributeurs :

Tom Lane

Glenn Randers-Pehrson

Willem van Schaik

La version libpng 0.89 de juin 1996 à la version 0.96 de mai 1997 sont protégées par les droits d'auteur (c) 1996, 1997 Glenn Randers-Pehrson, et sont distribuées sous les mêmes conditions de limitation de responsabilité et de licence que libpng-0.88 avec les ajouts suivants à la liste d'auteurs contributeurs :

John Bowler

Kevin Bracey

Sam Bushell

Magnus Holmgren

Greg Roelofs

Tom Tanner

La version libpng 0.5 de mai 1995 à la version 0.88 de janvier 1996 sont protégées par les droits d'auteur (c) 1995, 1996 Guy Eric Schlnat, Group 42, Inc.

Pour les besoins de cette mention de droits d'auteur et de licence, "auteurs contributeurs" est défini comme l'ensemble de personnes suivantes :

Informations complémentaires

Andreas Dilger
Dave Martindale
Guy Eric Schlnat
Paul Schmidt
Tim Wegner

La bibliothèque de référence PNG est fournie "TEL QUELLE". Les auteurs contributeurs et Group 42 Inc. réfutent toute garantie, explicite ou implicite, y compris mais sans limitation, les garanties de valeur marchande et d'adaptation à un usage quelconque. Les auteurs contributeurs et Group 42 Inc. ne sauraient être tenus responsables des dommages directs, indirects, accessoires, spéciaux, dommages et intérêts ou dommages consécutifs, pouvant survenir suite à l'utilisation de la bibliothèque de référence PNG, même s'ils ont été avertis de la possibilité de tels dommages.

Il est autorisé par le présent document d'utiliser, de copier, de modifier et de distribuer ce code source, ou des portions de celui-ci, à quelque fin que ce soit, gratuitement, sous réserve des restrictions suivantes :

1. L'origine de ce code source ne doit pas être présentée de manière mensongère.
2. Les versions modifiées doivent être clairement identifiées comme telles et ne doivent pas être présentées fallacieusement comme étant la source originale.
3. Cette mention de droit d'auteur ne doit pas être ôtée ou modifiée de toute source ou distribution de source modifiée.

Les auteurs contributeurs et Group 42, Inc. autorisent expressément, gratuitement, et encouragent à l'utilisation de ce code source en tant que composant soutenant le format de fichier PNG dans les produits commerciaux. Si vous utilisez ce code source dans un produit, nous apprécierions que vous nous mentionniez, mais ceci n'est pas une obligation.

Une fonction "png_get_copyright" vous est proposée, que vous pourrez utiliser facilement dans les cases "à propos de" et autres :

```
printf("%s",png_get_copyright(NULL));
```

De plus, le logo PNG (en format PNG évidemment) est fourni dans les fichiers "pngbar.png" et "pngbar.jpg" (88x31) et "pngnow.png" (98x31). Libpng est un logiciel OSI Certified Open Source. OSI Certified Open Source est une marque de certification de l'Open Source Initiative.

Glenn Randers-Pehrson
glennrp at users.sourceforge.net
6 janvier 2011

Informations complémentaires

Tableau des codes de langue pour les DVD

Langue (code), code d'entrée

Japonais (ja), 1001	Dzonga (dz), 0426	Kurde (ku), 1121	Kinyarwanda (rw), 1823
Anglais (en), 0514	Ewé (ee), 0505	Komi (kv), 1122	Sanskrit (sa), 1901
Français (fr), 0618	Espéranto (eo), 0515	Cornique (kw), 1123	Sarde (sc), 1903
Espagnol (es), 0519	Estonien (et), 0520	Kirghiz (ky), 1125	Sindhi (sd), 1904
Allemand (de), 0405	Basque (eu), 0521	Latin (la), 1201	Sami du Nord (se), 1905
Italien (it), 0920	Persan (fa), 0601	Luxembourgeois (lb), 1202	Sango (sg), 1907
Chinois (zh), 2608	Peul (ff), 0606	Ganda (lg), 1207	Singhalais (si), 1909
Hollandais, flamand (nl), 1412	Finnois (fi), 0609	Limbourgeois (li), 1209	Slovaque (sk), 1911
Portugais (pt), 1620	Fidjien (fj), 0610	Lingala (ln), 1214	Samoaen (sm), 1913
Suédois (sv), 1922	Féroïen (fo), 0615	Laotien (lo), 1215	Shona (sn), 1914
Russe (ru), 1821	Frison de l'ouest (fy), 0625	Lituanien (lt), 1220	Somali (so), 1915
Coréen (ko), 1115	Irlandais (ga), 0701	Luba-Katanga (lu), 1221	Albanais (sq), 1917
Grec (el), 0512	Gaélique (gd), 0704	Letton (lv), 1222	Serbe (sr), 1918
Afar (aa), 0101	Galicien (gl), 0712	Malgache (mg), 1307	Swazi (ss), 1919
Abkhaze (ab), 0102	Guarani (gn), 0714	Marshallais (mh), 1308	Sotho du Sud (st), 1920
Avestique (ae), 0105	Gujarâti (gu), 0721	Maori (mi), 1309	Soudanais (su), 1921
Afrikaans (af), 0106	Manx (gv), 0722	Macédonien (mk), 1311	Swahili (sw), 1923
Akan (ak), 0111	Hausa (ha), 0801	Malayalam (ml), 1312	Tamil (ta), 2001
Amharique (am), 0113	Hébreu (he), 0805	Mongol (mn), 1314	Télougou (te), 2005
Aragonais (an), 0114	Hindi (hi), 0809	Marathi (mr), 1318	Tadjik (tg), 2007
Arabe (ar), 0118	Hiri-Motu (ho), 0815	Malais (ms), 1319	Thaï (th), 2008
Assamaï (as), 0119	Croate (hr), 0818	Maltaï (mt), 1320	Tigrinya (ti), 2009
Avarique (av), 0122	Haitien (ht), 0820	Birman (my), 1325	Turkmène (tk), 2011
Aymara (ay), 0125	Hongrois (hu), 0821	Nauruan (na), 1401	Tagalog (tl), 2012
Azerbaïdjanais (az), 0126	Arménien (hy), 0825	Bokmål (nb), 1402	Setswana (tn), 2014
Bachkir (ba), 0201	Hééro (hz), 0826	Ndébéle du Nord (nd), 1404	Tongien (to), 2015
Biélorusse (be), 0205	Interlingua (ia), 0901	Népalais (ne), 1405	Turc (tr), 2018
Bulgare (bg), 0207	Indonésien (in), 0904	Ndonga (ng), 1407	Tsonga (ts), 2019
Bihari (bh), 0208	Interlingue (ie), 0905	Néo-norvégien (nn), 1414	Tatar (tt), 2020
Bislama (bi), 0209	Igbo (ig), 0907	Norvégien (no), 1415	Twi (tw), 2023
Bambara (bm), 0213	Yi du Sichuan (ii), 0909	Ndébéle du Sud (nr), 1418	

Informations complémentaires

Langue (code), code d'entrée

Bengali (bn), 0214	Inupiaq (ik), 0911	Navajo, Navaho (nv), 1422	Tahitien (ty), 2025
Tibétain (bo), 0215	Ido (io), 0915	Chichewa (ny), 1425	Ouïghour (ug), 2107
Breton (br), 0218	Islandais (is), 0919	Occitan (oc), 1503	Ukrainien (uk), 2111
Bosniaque (bs), 0219	Inuktitut (iu), 0921	Ojibwé (oj), 1510	Urdû (ur), 2118
Catalan (ca), 0301	Javanais (jv), 1022	Oromo (om), 1513	Ouzbek (uz), 2126
Tchétchène (ce), 0305	Sarde (sc), 1903	Oriya (or), 1518	Venda (ve), 2205
Chamorro (ch), 0308	Géorgien (ka), 1101	Ossète (os), 1519	Vietnamien (vi), 2209
Corse (co), 0315	Kikongo (kg), 1107	Pendjabi (pa), 1601	Volapük (vo), 2215
Cri (cr), 0318	Kikuyu (ki), 1109	Pali (pi), 1609	Wallon (wa), 2301
Tchèque (cs), 0319	Kuanyama (kj), 1110	Polonais (pl), 1612	Wolof (wo), 2315
Slavon (cu), 0321	Kazakh (kk), 1111	Pashto, Pachtó (ps), 1619	Xhosa (xh), 2408
Tchouvache (cv), 0322	Groenlandais (kl), 1112	Cambodgien (km), 1113	Yiddish (ji), 2509
Gallois (cy), 0325	Kannada (kn), 1114	Rhêto-Roman (rm), 1813	Yoruba (yo), 2515
Danois (da), 0401	Kanuri (kr), 1118	Kirundi (rn), 1814	Zhuang (za), 2601
Divehi (dv), 0422	Kashmiri (ks), 1119	Roumain (ro), 1815	Zoulou (zu), 2621

Informations complémentaires

Caractéristiques techniques

Généralités

Tension d'alimentation 14,4 V CC (10,8 V à 15,1 V acceptable)

Mise à la masse Pôles négatifs

Consommation maximale 10,0 A

Dimensions (L × H × P) :

D

Châssis 178 mm × 50 mm × 165 mm

Panneau avant ... 170 mm × 46 mm × 27 mm

Poids 2,0 kg

Affichage

Taille de l'écran/ratio d'aspect 7,00 pouces de largeur/16:9 (surface d'affichage effective : 154,1 mm × 85,9 mm)

Pixels 1 152 000 (2 400 × 480)

Méthode d'affichage TFT matrice active, type conducteur

Système de couleurs Compatible NTSC/PAL/PAL-M/PAL-N/SECAM

Plage de température durable (hors tension) -4 °F à +176 °F

Audio

Puissance de sortie maximale 50 W × 4
70 W × 1/2 Ω (pour le haut-parleur d'extrêmes graves)

Puissance de sortie continue 22 W × 4 (50 Hz à 15 000 Hz, DHT 5%, impédance de charge 4 Ω avec les deux canaux entraînés)

Impédance de charge 4 Ω (4 Ω à 8 Ω (2 Ω pour 1 canal) possible)

Niveau de sortie maximum de la sortie préamp 4,0 V

Égaliseur (Égaliseur graphique à 8 bandes) :

Fréquence 40 Hz/80 Hz/200 Hz/400 Hz/1 kHz/2,5 kHz/8 kHz/10 kHz

Gain ±12 dB

HPF:

Fréquence 50 Hz/63 Hz/80 Hz/100 Hz/125 Hz

Pente -12 dB/octave

Haut-parleur d'extrêmes graves (mono) :

Fréquence 50 Hz/63 Hz/80 Hz/100 Hz/125 Hz

Pente -18 dB/octave

Gain +6 dB à -24 dB

Phase Normale/Inverse

Accentuation des graves :

Gain +12 dB à 0 dB

Lecteur DVD

Système Lecteur DVD vidéo, CD Vidéo, CD, WMA, MP3, AAC, DivX, MPEG

Disques utilisables DVD vidéo, CD Vidéo, CD, CD-R/RW, DVD-R/RW/R DL

Numéro de région 1

Réponse en fréquence 5 Hz à 44 000 Hz (avec DVD, à la fréquence d'échantillonnage 96 kHz)

Rapport signal/bruit 96 dB (1 kHz) (Réseau IHF-A) (niveau RCA)

(AVH-X7500BT/AVH-X6500DVD)

Rapport signal/bruit 91 dB (1 kHz) (Réseau IHF-A) (niveau RCA)

Niveau de sortie :

Vidéo 1,0 Vc-c/75 Ω (±0,2 V)

Nombre de canaux 2 (stéréo)

Format de décodage MP3 MPEG-1 & 2 Couche Audio 3

Format de décodage WMA Ver. 7, 7.1, 8, 9, 10, 11, 12 (2 canaux audio) (Windows Media Player)

Format de décodage AAC MPEG-4 AAC (fichiers encodés iTunes seulement) (m4a) (Ver. 10.6 et antérieures)

Format de décodage DivX Home Theater versions 3, 4, 5.2, 6 (sauf ultra et HD) (avi, .divx)

Format de décodage vidéo MPEG MPEG1, MPEG2, MPEG4

Informations complémentaires

USB

Spécification standard USB USB 1.1, USB 2.0 pleine vitesse

..... USB 2.0 haut débit (pour fichiers audio)

Alimentation maximale 1,0 A

Classe USB MSC (Mass Storage Class)

Système de fichiers FAT16, FAT32

Format de décodage MP3 MPEG-1 & 2 Couche Audio 3

Format de décodage WMA Ver. 7, 7.1, 8, 9, 10, 11, 12 (2 canaux audio) (Windows Media Player)

Format de décodage AAC MPEG-4 AAC (fichiers encodés iTunes seulement) (Ver. 10.6 et antérieures)

WAV:

Format du signal WAV PCM Linéaire, MS ADPCM (.wav)

Fréquence d'échantillonnage PCM Linéaire : 16 kHz, 22,05 kHz, 24 kHz, 32 kHz, 44,1 kHz, 48 kHz
MS ADPCM : 22,05 kHz, 44,1 kHz

Syntaxeur FM

Gamme de fréquence 87,9 MHz à 107,9 MHz

Sensibilité utile 9 dBf (0,8 μV/75 Ω mono, S/B : 30 dB)

Rapport signal/bruit 72 dB (réseau IHF-A)

Syntaxeur AM

Gamme de fréquence 530 kHz à 1 710 kHz (10 kHz)

Sensibilité utile 25 μV (S/B : 20 dB)

Rapport signal/bruit 62 dB (réseau IHF-A)

Bluetooth

(AVH-X7500BT)

Version Certifié Bluetooth 3.0

Puissance de sortie +4 dBm maximum (Classe de puissance 2)

Caractéristiques CEA2006



Puissance de sortie 14 W eff. x 4 voies (4 Ω et ≤ 1 % DHT+N)

Rapport S/B 91 dBA (référence : 1 W sur 4 Ω)

Remarque

Les caractéristiques et la présentation peuvent être modifiées sans avis préalable.

Índice

01 Precauciones

- INSTRUCCIONES DE SEGURIDAD IMPORTANTES 128
- Para garantizar la conducción segura del vehículo 128
- Para evitar la descarga de la batería 128

02 Antes de comenzar

- Acerca de esta unidad 129
- Números de región de discos DVD vídeo 129
- Acerca de este manual 129
- Servicio posventa para productos Pioneer 130
- Visite nuestro sitio Web 130
- Protección del producto contra robo 130
- Uso y cuidado del mando a distancia 130
- Modo de demostración 131

03 Qué es cada cosa

- Unidad principal 131
- Pantalla de inicio 132
- Activación y desactivación de la fuente 132
- Selección de una fuente 132
- Ajuste del volumen 132
- Mando a distancia 133

04 Operaciones comunes

- Operaciones comunes para listas o ajustes de menú. 134
- Manejo del icono de desplazamiento y de la barra de tiempo 134
- Activación del teclado táctil 134
- Uso de la vista trasera 134
- Uso del monitor trasero 134
- Utilización del sound retriever 135
- Cambio del modo panorámico 135

05 Funcionamiento básico

- Apertura y cierre del panel LCD 135
- Ajuste de la posición de deslizamiento del panel LCD 136
- Ajuste del ángulo del panel LCD 136
- Expulsión de un disco 136

Ajuste del reloj 136

06 Sintonizador

- Funciones del sintonizador 137
- Almacenamiento y recuperación de emisoras 137
- Almacenamiento de las emisoras con las señales más intensas 137
- Sintonización de señales potentes 137
- Uso del etiquetado de iTunes 137

07 Disco (CD/DVD)

- Introducción de funciones para películas 138
- Funciones de reproducción de sonido 140
- Cambio del tipo de archivo multimedia 140
- Uso del menú de DVD 140
- Reproducción aleatoria (shuffle) 140
- Repetición de reproducción 140
- Búsqueda de la parte que desea reproducir 141
- Selección de la salida de audio 141
- Reproducción PBC 141
- Selección de pistas de la lista de títulos de las pistas 141
- Selección de ficheros de la lista de nombres de ficheros 141
- Reproducción del contenido DivX® VOD 142

08 iPod

- Control de iPod 142
- Funciones de imágenes en movimiento 142
- Funciones de reproducción de sonido 143
- Uso de la función iPod de la unidad desde el iPod 144
- Tecla de selección aleatoria 144
- Repetición de reproducción 144
- Reproducción de videos desde su iPod 144
- Búsqueda de un vídeo/tema musical en el iPod 144

Índice

Cambio de la velocidad del audiolibro 145

Visualización de listas relacionadas con la canción que se está reproduciendo (búsqueda de enlace) 145

09 AppRadio Mode

- Operación de AppRadio Mode 145
- Procedimiento de inicio 146
- Configuración del teclado 146
- Configuración de la mezcla de sonido de la aplicación 146

10 USB

- Funciones de reproducción de sonido 147
- Modo de búsqueda de música 147
- Reproducción aleatoria (shuffle) 147
- Repetición de reproducción 147
- Selección de ficheros de la lista de nombres de ficheros 147
- Visualización de listas relacionadas con la canción que se está reproduciendo (búsqueda de enlace) 148

11 Audio Bluetooth

- Funciones de reproducción de sonido 148
- Ajuste de audio Bluetooth 148
- Reproducción aleatoria (shuffle) 149
- Repetición de reproducción 149

12 Uso de MIXTRAX

- Función MIXTRAX 149
- Función MIXTRAX EZ 149
- Inicio de la función MIXTRAX EZ 149
- Configuración del modo MIXTRAX 149
- Configuración del efecto 149

13 Flujo continuo (streaming) de Pandora®

- Funciones de Pandora 150
- Selección y reproducción de la lista de emisoras/selección aleatoria de Pandora® 151

14 Teléfono Bluetooth

- Funciones del teléfono Bluetooth 152
- Llamada a un número del directorio de teléfonos 153
- Selección de número por modo de búsqueda alfabético 153
- Inversión de nombres en el directorio de teléfonos 153
- Uso de las listas de llamadas perdidas, recibidas y marcadas 153
- Ajuste de respuesta automática 154
- Ajuste del volumen de escucha del interlocutor 154
- Cambio del tono de llamada 154
- Uso de las listas de marcaciones predefinidas 154
- Realización de una llamada ingresando el número de teléfono 154
- Ajuste del modo privado 154
- Control de voz 154

15 Configuración

- Funcionamiento del menú 155

16 Ajustes de audio

- Uso del ajuste del fader/balance 155
- Uso del ajuste del balance 155
- Uso del ecualizador 155
- Uso del autoecualizador 156
- Uso del control central de sonido 156
- Ajuste de la sonoridad 156
- Uso de la salida de subgraves 156
- Intensificación de los graves 156
- Uso del filtro de paso alto 156
- Ajuste de los niveles de la fuente 157

17 Configuración del reproductor de vídeo

- Ajuste del idioma de los subtítulos 157
- Ajuste del idioma del audio 157
- Ajuste del idioma de menús 158
- Ajuste de la visualización multiángulo del DVD 158
- Ajuste del formato 158
- Ajuste del control de padres 158
- Ajuste del archivo de subtítulos DivX 159

Índice

- Visualización del código de registro de DivX® VOD **159**
Reproducción automática de DVD **159**
- 18 Ajustes del sistema**
Cambio del ajuste de un equipo auxiliar **160**
Ajuste de la entrada de AV **160**
Configuración de la entrada RGB **160**
Configuración del modo de conexión de Pandora **160**
Configuración de la mezcla de sonido de la aplicación **160**
Configuración del modo MIXTRAX **160**
Cambio del ajuste de la imagen **160**
Selección del idioma del sistema **160**
Configuración del modo de demostración **161**
Cambio del silenciamiento/atenuación del sonido **161**
Ajuste de la salida posterior y del controlador de subgraves **161**
Uso del teclado **161**
Ajuste del desplazamiento continuo **161**
Ajuste de audio Bluetooth **161**
Borrado de la memoria Bluetooth **162**
Actualización del software de la conexión Bluetooth **162**
Visualización de la versión del sistema Bluetooth **162**
Ajuste de la función de apertura automática **162**
Ajuste de la cámara retrovisora (cámara posterior) **162**
EQ automático (ecualización automática) **162**
Ajuste de la señal de vídeo **164**
- 19 Menú de favoritos**
Utilización del menú de favoritos **164**
- 20 Menú de conexión Bluetooth**
Funciones del menú de conexión Bluetooth **165**
- 21 Menú de tema**
Selección de la iluminación en color **166**
Selección del color OSD (on-screen display) **166**
Selección de la visualización de fondo **166**
- 22 Otras funciones**
Ajuste de las posiciones de respuesta del panel táctil (calibración del panel táctil) **166**
Uso de una fuente AUX **166**
Reinicio del microprocesador **167**
- 23 Conexión**
Conexión del cable de alimentación **169**
Conexión a un amplificador de potencia comprado por separado **170**
Conexión con el componente de vídeo externo y el display **170**
Conexión con una cámara retrovisora **171**
iPod con conector Lightning **171**
iPod con conector de 30 patillas **172**
- 24 Instalación**
Montaje delantero/posterior DIN **172**
Instalación del micrófono **173**
- Información adicional**
Solución de problemas **174**
Mensajes de error **176**
Comprensión de los mensajes de error del ajuste EQ automático **179**
Comprensión de los mensajes **180**
Lista de indicadores **180**
Pautas para el manejo **181**
Compatibilidad con audio (USB) **183**
Compatibilidad con audio comprimido (disco, USB) **183**
Compatibilidad con iPod **184**
Secuencia de archivos de audio **184**
Uso correcto del display **185**
Perfiles Bluetooth **185**

Índice

- Licencia, exención de responsabilidad sobre la garantía y limitación de responsabilidad **185**
Tabla de códigos de idioma para el DVD **188**
Especificaciones **189**

Precauciones

Gracias por haber adquirido este producto PIONEER.

Lea con detenimiento este manual antes de utilizar el producto por primera vez para que pueda darle el mejor uso posible. Es muy importante que lea y cumpla con la información que aparece bajo los mensajes de **ADVERTENCIA** y **PRECAUCIÓN** de este manual. *Una vez leído, guarde el manual en un lugar seguro y a mano para poder consultarlo en el futuro.*

INSTRUCCIONES DE SEGURIDAD IMPORTANTES

Lea íntegramente estas instrucciones sobre el display y consérvelas para consultarlas en el futuro.

- 1 **No instale el display en un lugar que (i) pueda obstaculizar la visión del conductor; (ii) pueda alterar el funcionamiento de los sistemas operativos o los dispositivos de seguridad del vehículo, en particular los airbags y los botones de las luces de emergencia o (iii) pueda afectar a la capacidad del conductor para conducir el vehículo de manera segura.**
- 2 **No haga funcionar el display si al hacerlo desvía de alguna manera su atención de la conducción segura de su vehículo. Observe siempre las reglas de conducción segura y obedezca todas las leyes de tráfico existentes. Si tiene dificultades para hacer funcionar el sistema o leer el display, estacione el vehículo en un lugar seguro y haga los ajustes necesarios.**
- 3 **Recuerde usar siempre el cinturón de seguridad cuando conduzca el vehículo. En caso de accidente, las lesiones pueden ser mucho más graves si el cinturón de seguridad no está debidamente abrochado.**
- 4 **Nunca use auriculares mientras conduce.**

- 5 **Para promover la seguridad, ciertas funciones permanecerán desactivadas a menos que se active el freno de mano y el vehículo no esté en movimiento.**
- 6 **Nunca suba el volumen del display de tal manera que no pueda escuchar el tráfico exterior y los vehículos de emergencia.**

ADVERTENCIA

No trate de instalar o reparar este producto usted mismo. La instalación o la reparación de este producto por parte de personas sin cualificación ni experiencia en equipos electrónicos y accesorios para automóviles puede ser peligrosa y puede exponerle al riesgo de sufrir una descarga eléctrica u otros peligros.

Para garantizar la conducción segura del vehículo

ADVERTENCIA

- **EL CABLE VERDE CLARO DEL CONECTOR DE ALIMENTACIÓN ESTÁ DISEÑADO PARA DETECTAR SI EL VEHÍCULO ESTÁ ESTACIONADO Y DEBE CONECTARSE CON EL LADO DE LA FUENTE DE ALIMENTACIÓN DEL INTERRUPTOR DEL FRENO DE MANO. LA CONEXIÓN O EL USO INCORRECTO DE ESTE CABLE PUEDE INFRINGIR LAS LEYES PERTINENTES Y OCASIONAR LESIONES FÍSICAS O DAÑOS GRAVES.**
- Para evitar el riesgo de daños y lesiones y la posible violación de las leyes pertinentes, esta unidad no debe usarse con una pantalla que sea visible para el conductor.
- Para evitar el riesgo de accidentes y la posible violación de las leyes pertinentes, no se debe nunca visualizar el vídeo en el asiento delantero mientras se esté conduciendo el vehículo.

Precauciones

- En algunos países o estados, puede ser ilícita la visualización de imágenes en un display dentro de un vehículo, incluso por otras personas que no sean el conductor. En los casos en que resulten aplicables, estas normas deben respetarse y no deben usarse las funciones de vídeo de esta unidad.

Cuando intente ver un vídeo mientras esté conduciendo, aparecerá el aviso **"Queda estrictamente prohibido ver la fuente de vídeo del asiento delantero al conducir."** en el display delantero.

Para ver una imagen de vídeo en el display delantero, estacione el automóvil en un lugar seguro y active el freno de mano.

Bloqueo del freno de mano

Algunas funciones (la visualización de vídeo y determinadas teclas del teclado táctil) de esta unidad pueden resultar peligrosas y/o constituir una infracción si se usan mientras conduce el vehículo. Para evitar el uso de estas funciones con el vehículo en marcha, hay un sistema de bloqueo que detecta cuándo está puesto el freno de mano. Si intenta utilizar las funciones mencionadas mientras conduce, éstas se desactivarán hasta que detenga el vehículo en un lugar seguro y (1) ponga el freno de mano, (2) suelte el freno de mano y luego (3) ponga de nuevo el freno de mano. Mantenga pisado el pedal del freno antes de soltar el freno de mano.

Uso de un display conectado a la salida de monitor trasero

La salida del monitor trasero en esta unidad (**V OUT**) se utiliza para conectar un display posterior que permite ver vídeos a los pasajeros de los asientos traseros.

ADVERTENCIA

NUNCA instale el display trasero en un lugar en donde el conductor pueda ver vídeos mientras conduce.

Al utilizar la cámara retrovisora

Con una cámara retrovisora opcional, esta unidad puede utilizarse como ayuda extra para, por ejemplo, tener siempre vigilado un remolque o dar marcha atrás de manera segura al aparcarse en un espacio reducido.

ADVERTENCIA

- **LA IMAGEN EN PANTALLA PUEDE APARECER AL REVÉS.**
- **UTILICE SÓLO ENTRADAS PARA VISTA AL REVÉS O IMAGEN DE ESPEJO EN LA CÁMARA RETROVISORA. OTROS USOS PODRÍAN PROVOCAR HERIDAS O DAÑOS.**

PRECAUCIÓN

- la función de cámara retrovisora se debe utilizar para tener siempre vigilados los trailers, o al dar marcha atrás. No la utilice para fines lúdicos.
- Tenga en cuenta que los bordes de las imágenes de la cámara retrovisora pueden ser ligeramente diferentes dependiendo de si se muestran las imágenes a pantalla completa al dar marcha atrás y de si las imágenes se utilizan para comprobar la parte trasera cuando el vehículo se mueve hacia adelante.

Para evitar la descarga de la batería

Mantenga el motor del vehículo encendido mientras use esta unidad para evitar descargar la batería.

Precauciones

- Si se interrumpe la alimentación eléctrica de esta unidad, por motivos como la sustitución de la batería del vehículo, el microprocesador de la unidad vuelve a su estado inicial. Le recomendamos que transcriba los datos de ajuste de audio.

ADVERTENCIA

No utilice la unidad con un vehículo que carezca de la posición ACC.

Antes de comenzar

Acerca de esta unidad

Las frecuencias del sintonizador de esta unidad están asignadas para su uso en América del Norte. El uso en otras áreas puede causar una recepción deficiente.

PRECAUCIÓN

Este producto contiene un diodo de láser de clase 1, clasificado en la directiva IEC 60825-1:2007 concerniente a la Seguridad de los productos láser. Para garantizar la seguridad continua, no extraiga ninguna tapa ni intente acceder a la parte interna del producto. Solicite a personal cualificado que realice todos los trabajos de mantenimiento.

PRODUCTO LASER CLASE 1

PRECAUCIÓN—LOS PRODUCTOS LASER CLASE 1M EMITEN RADIACIÓN VISIBLE E INVISIBLE UNA VEZ ABIERTOS. NO LOS MIRE DIRECTAMENTE CON INSTRUMENTOS ÓPTICOS.

PRECAUCIÓN

- Evite que esta unidad entre en contacto con líquidos, ya que puede producir una descarga eléctrica. Además, el contacto con líquidos puede causar daños en la unidad, humo y recalentamiento.
- Conserve este manual a mano para consultarlo en el futuro.
- Mantenga siempre el volumen lo suficientemente bajo como para poder escuchar los sonidos que provienen del exterior.
- Evite la exposición a la humedad.
- Si se desconecta o se descarga la batería, todas las memorias preajustadas se borrarán.

Números de región de discos DVD vídeo

Este reproductor sólo admite discos DVD vídeo con números de región compatibles. Podrá encontrar el número de región del reproductor en la parte inferior de esta unidad y en este manual (consulte *Especificaciones* en la página 189).

Acerca de este manual

- Esta unidad incluye diversas funciones sofisticadas que garantizan una recepción y un funcionamiento de calidad superior. Por sus características de diseño, todas las funciones se pueden usar con gran facilidad; sin embargo, muchas de ellas necesitan una explicación. Este manual le ayudará a aprovechar todo el potencial que ofrece esta unidad y a disfrutar al máximo del placer de escuchar.
- En este manual se emplean diagramas de pantallas reales para describir las funciones. Sin embargo, las pantallas de algunas unidades pueden no coincidir con aquellas mostradas en el manual en función del modelo empleado.
- En las siguientes instrucciones, los lápices de memoria USB y los reproductores de audio USB son denominados conjuntamente "dispositivo de almacenamiento USB".
- En este manual, se utiliza el término "iPod" para denominar tanto a iPod como a iPhone.

Antes de comenzar

Servicio posventa para productos Pioneer

Póngase en contacto con el concesionario o distribuidor al que compró esta unidad para obtener el servicio posventa (incluidas las condiciones de garantía) o cualquier otra información. En caso de que no esté disponible la información necesaria, póngase en contacto con las empresas enumeradas abajo. No envíe su producto para su reparación a las empresas cuyas direcciones se indican abajo sin haberse puesto antes en contacto con ellas.

EE.UU.

Pioneer Electronics (USA) Inc.
CUSTOMER SUPPORT DIVISION
P.O. Box 1760
Long Beach, CA 90801-1760
800-421-1404

CANADA

Pioneer Electronics of Canada, Inc.
CUSTOMER SATISFACTION DEPARTMENT
340 Ferrier Street
Unit 2
Markham, Ontario L3R 2Z5, Canadá
1-877-283-5901
905-479-4411

Para obtener información sobre la garantía, véase la hoja de Garantía limitada adjunta a este producto.

Visite nuestro sitio Web

Visítenos en la siguiente dirección:
<http://www.pioneerelectronics.com>
en Canadá

<http://www.pioneerelectronics.ca>

- 1 Registre su producto. Los datos de su compra permanecerán archivados para que pueda consultar esta información en caso de reclamar a la compañía de seguros por pérdida o robo.
- 2 Reciba informes actualizados sobre los últimos productos y tecnologías.
- 3 Descargue manuales de instrucciones, solicite catálogos de productos, busque nuevos productos y disfrute de muchos beneficios más.
- 4 Su opinión es importante en nuestro continuo esfuerzo a la hora de diseñar y construir los productos más avanzados y más orientados al consumidor de la industria.

Protección del producto contra robo

Se puede extraer el panel frontal como medida antirrobo.

Importante

- Maneje con cuidado el panel frontal cuando lo quite o ponga.
- Evite someter el panel delantero a impactos excesivos.
- Mantenga el panel delantero alejado de la luz solar directa y no lo exponga a altas temperaturas.
- Si extrajo el panel delantero, vuelva a colocarlo en la unidad antes de poner en marcha el vehículo.
- Para evitar que el dispositivo o el interior del vehículo sufran daños, retire todos los cables o dispositivos conectados al panel delantero antes de extraerlo.

Antes de comenzar

Extracción del panel frontal

- En el lado derecho, apriete las partes superior e inferior y tire de la carátula hacia afuera.

No apriete la carátula con demasiada fuerza ni la deje caer. Evite también que entre en contacto con agua u otros líquidos para que no sufra daños permanentes.

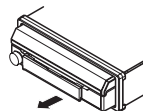

Colocación del panel delantero

- 1 Deslice el panel hacia la izquierda.

El panel delantero y la unidad principal están conectados por el lado izquierdo. Asegúrese de que el panel delantero está conectado correctamente a la unidad principal.

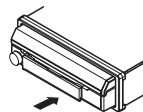

- 2 Pulse el lado derecho del panel delantero hasta que se asiente firmemente.

- Si no puede fijar con éxito el panel delantero a la unidad principal, inténtelo de nuevo. Si aplica una fuerza excesiva para fijar el panel delantero, puede que éste resulte dañado.

Uso y cuidado del mando a distancia

Instalación de la pila

Deslice y extraiga la bandeja de la parte posterior del mando a distancia e inserte la pila con los polos positivo (+) y negativo (-) en la dirección correcta.

- Al utilizar el mando a distancia por primera vez, extraiga la película que sobresale de la bandeja.

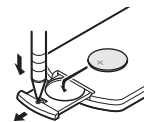

ADVERTENCIA

- Mantenga la pila fuera del alcance de los niños. En caso de ingestión accidental de ésta, consulte a un médico de inmediato.
- Las pilas o baterías no deben exponerse a altas temperaturas ni fuentes de calor como el sol, el fuego, etc.

PRECAUCIÓN

- Utilice una sola batería de litio **CR2025 (3V)**.
- Extraiga la batería si no piensa utilizar el mando a distancia durante un mes o más tiempo.
- Si la pila se sustituye de forma incorrecta, existe cierto riesgo de explosión. Reemplácela sólo por una del mismo tipo o equivalente.
- No manipule la batería con herramientas metálicas.
- No guarde la pila junto a objetos metálicos.

Antes de comenzar

- En el caso de que se produzcan fugas de la pila, limpie completamente el mando a distancia e instale una pila nueva.
- Para desechar las pilas usadas, cumpla con los reglamentos gubernamentales o las normas ambientales pertinentes de las instituciones públicas aplicables en su país/zona.

Uso del mando a distancia

Apunte el mando a distancia hacia la carátula para hacer funcionar la unidad.

- Es posible que el mando a distancia no funcione correctamente si lo expone a la luz solar directa.

🔔 Importante

- No guarde el mando a distancia en lugares expuestos a altas temperaturas o a la luz solar directa.
- No deje caer el mando a distancia al suelo, ya que puede quedar atascado debajo del freno o del acelerador.

Modo de demostración

La demostración de características se inicia automáticamente cuando selecciona la fuente **Off** y continúa mientras la llave de encendido esté en la posición ACC u ON. Para cancelar la demostración de características, mantenga presionado **MUTE**. Para reiniciar, mantenga presionado **MUTE**. Si este modo de demostración sigue funcionando cuando el motor del vehículo está apagado, se puede descargar la batería.

🔔 Importante

El cable rojo (ACC) de esta unidad debe conectarse a la función de activación/desactivación de encendido. De lo contrario, puede descargar-se la batería.

Qué es cada cosa

Unidad principal

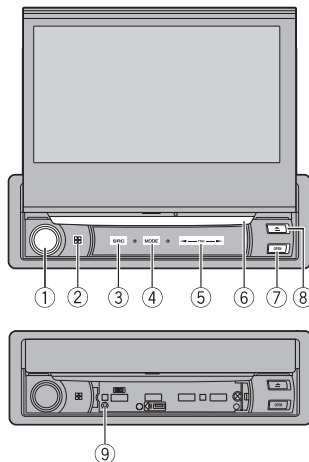

- 1 **VOLUME/MUTE**
Gire **VOLUME** para ajustar el volumen. Pulse para silenciar. Pulse de nuevo para desactivar el silenciamiento.
- 2 **Botón de inicio**
Visualización de la pantalla de inicio. La visualización vuelve a la pantalla de la aplicación de arranque mientras una aplicación de terceros se utiliza en **AppRadio Mode**. Al hacer doble clic en el icono de la pantalla de la aplicación de arranque se cambia la visualización a la pantalla de inicio.
- 3 **SRC/OFF**

- 4 **MODE**
Desactivación de la visualización de información.
- 5 **◀/▶ (TRK)**
- 6 **Ranura de carga de discos**
- 7 **OPEN/CLOSE**
- 8 **▲ (expulsar)**
- 9 **RESET**
Para obtener más información, consulte *Reinicio del microprocesador* en la página 167.

⚠️ PRECAUCIÓN

No utilice productos no autorizados.

Notas

- Si se conecta un iPhone, pulse y mantenga pulsado el botón de inicio para activar el control de voz.
- Cuando el sistema de navegación esté conectado, pulse **MODE** para cambiar a la visualización del sistema de navegación. Mantenga pulsado **MODE** para desactivar la visualización. Pulse **MODE** de nuevo para activar la visualización.
- Si desea obtener más información sobre cómo manejar un sistema de navegación desde esta unidad, consulte el manual de instrucciones respectivo.
- Si se conecta un iPhone que está ejecutando una aplicación compatible con **AppRadio Mode**, pulse **MODE** para cambiar a la pantalla de la aplicación. Puede utilizar la aplicación tocando la pantalla.

Qué es cada cosa

- Para información adicional sobre cómo conectar un iPod o un dispositivo de almacenamiento USB a esta unidad, consulte *Conexión con un cable CD-IU201V opcional* en la página 172.

Pantalla de inicio

Pantalla de inicio

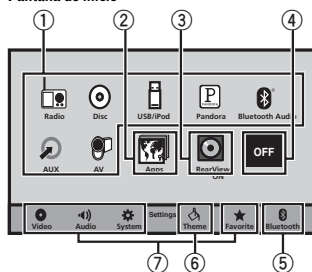

Pantalla de fuente desactivada

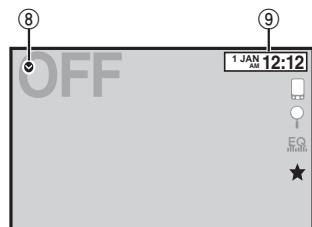

Pantalla de fuente activada

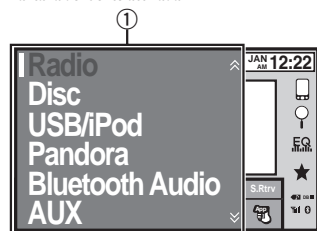

- 1 Icono de fuente**
Selección de la fuente deseada. Cuando no se visualice el icono de fuente, se podrá visualizar pulsando la tecla de inicio o tocando .
- 2 Tecla Aplicaciones**
Cambio a **AppRadio Mode**.
- 3 Tecla de vista trasera**
Se muestra la imagen de la vista trasera. Para obtener más información, consulte *Uso de la vista trasera* en la página 134.
- 4 Tecla Source off**
Desactivación de la fuente.
- 5 Tecla Bluetooth**
Visualización del menú de conexión de Bluetooth.
- 6 Tecla Tema**
Visualización del menú **Tema**.
- 7 Icono de menú**
Visualización del menú.
- 8 Tecla Fuente**
Visualización del menú de fuente.

Qué es cada cosa

- 9 Tecla Clock**
Cambio a la pantalla de ajuste del reloj.

Activación y desactivación de la fuente

Activación de la fuente usando los botones

- 1 Pulse **SRC/OFF** para activar la fuente.

Desactivación de la fuente usando los botones

- 1 Mantenga pulsado **SRC/OFF** hasta que se apague la fuente.

Selección de una fuente

Modos de fuente disponibles

- **Radio** – Sintonizador de radio
- **Disc** – Reproductor de DVD y CD incorporado
- **USB/iPod** – USB/iPod
- **Pandora** – Pandora® internet radio
- **Bluetooth Audio** – Audio Bluetooth incorporado (Función del AVH-X7500BT)
- **AUX** – AUX
- **AV** – Entrada de AV

Selección de una fuente

- Utilización de **SRC/OFF**
 - 1 Presione **SRC/OFF**.
- Uso de las teclas del teclado táctil en la pantalla de inicio
 - 1 Toque el icono de fuente y, a continuación, toque el nombre de la fuente deseada.
 - Si no se muestra el icono de fuente, toque la pantalla para poder visualizarlo.
 - Al utilizar el menú, no puede seleccionar una fuente tocando el icono de fuente.

Nota

El icono **USB/iPod** cambiará de la siguiente manera:

- **USB** aparece cuando hay un dispositivo de almacenamiento USB conectado a la entrada USB.
- **iPod** aparece cuando hay un iPod conectado a la entrada USB.
- **USB/iPod** aparece cuando no hay conectado ningún dispositivo.
- **iPod** no se visualiza si **Entrada RGB** está ajustado en **iPhone (VGA adapter)**. Consulte *Configuración de la entrada RGB* en la página 160.

Ajuste del volumen

- Gire **VOLUME** para ajustar el volumen.

Qué es cada cosa

Mando a distancia

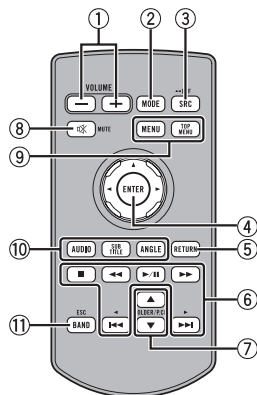

① **+/- (VOLUME)**

② **MODE**

Desactivación de la visualización de información.

③ **SRC/OFF**

Consulte **Tecla Source off** en la página 132.

④ **Thumb pad**

Úselo para seleccionar un menú en el menú del DVD.

⑤ **RETURN**

Pulse para visualizar el menú PBC (control de reproducción) durante la reproducción con la función PBC.

⑥ **▶/II**

Pulse este botón para pausar o reanudar.



Pulse para utilizar el retroceso rápido.

Pulse para cambiar la velocidad de retroceso rápido.



Pulse para utilizar el avance rápido.

Pulse para cambiar la velocidad de avance rápido.



Pulse para volver a la pista (capítulo) anterior.



Pulse para ir a la siguiente pista (capítulo).



Pulse para detener la reproducción.

Si reanuda la reproducción, ésta se iniciará desde el punto en el que se detuvo. Vuelva a tocar la tecla para detener totalmente la reproducción.

⑦ **FOLDER/P.CH**

Pulse este botón para seleccionar la carpeta o disco siguiente/anterior. Púlselo también para recuperar frecuencias de emisoras de radio asignadas a teclas de canales presintonizados.

⑧ **MUTE**

Pulse para silenciar. Pulse de nuevo para desactivar el silenciamiento.

⑨ **MENU**

Pulse para visualizar el menú de DVD durante la reproducción de un DVD.

TOP MENU

Pulse para volver al menú superior durante la reproducción de un DVD.

⑩ **AUDIO**

Púlselo para cambiar el idioma del audio durante la reproducción de un DVD. Púlselo para cambiar la salida de audio a DivX/MPEG-4.

SUBTITLE

Qué es cada cosa

Pulse para cambiar el idioma de los subtítulos durante la reproducción de un DVD/DivX/MPEG-4.

ANGLE

Pulse para cambiar el ángulo de visión durante la reproducción de un DVD.

⑪ **BAND/ESC**

Presione este botón para seleccionar la banda del sintonizador cuando se selecciona el sintonizador como fuente. También sirve para cancelar el modo de control de funciones.

Pulse este botón para cambiar entre modos cuando se reproducen los siguientes tipos de datos:

- Disco Audio comprimido y datos de audio (CD-DA), tales como CD-EXTRA y CDs de MODO MIXTO (MIXED-MODE CD)
- Dispositivo de almacenamiento USB Datos de audio

Operaciones comunes

Operaciones comunes para listas o ajustes de menú.



(Función del AVH-X7500BT)
Inicio del menú del teléfono Bluetooth.
Para obtener más información, consulte *Teléfono Bluetooth* en la página 152.



Visualización del menú de listas.
Inicio de la función de búsqueda.



Visualización del EQ (menú de funciones de audio).



Visualización del menú de favoritos.

Manejo del icono de desplazamiento y de la barra de tiempo

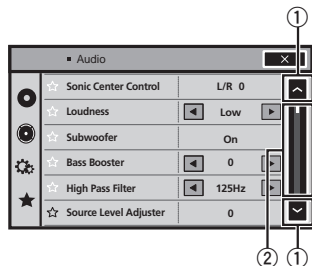

- Icono de desplazamiento**
Aparece cuando los elementos seleccionables permanecen ocultos.
- Barra de tiempo**
Aparece cuando no se pueden mostrar elementos en una única página.

Visualización de los elementos ocultos

- Toque el icono de desplazamiento o arrastre la barra de tiempo para ver cualquier elemento oculto.
- Puede también arrastrar la vista para ver cualquier elemento oculto.

Especificación del lugar de reproducción

- Arrastre la barra de tiempo en la pantalla. (No disponible cuando la barra de tiempo presenta un color gris.)

Operaciones comunes

Activación del teclado táctil

Teclas del teclado táctil

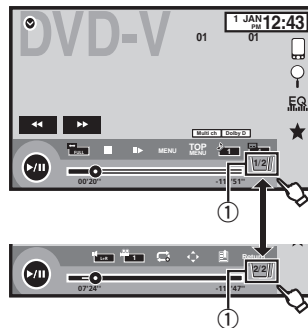

- Tecla de pestaña**
Comutación del teclado del panel táctil en la pantalla.

Uso de la vista trasera

El uso del modo de vista trasera requiere una cámara retrovisora, que se vende por separado. Están disponibles las siguientes funciones.

- Cámara retrovisora**
Esta unidad se puede configurar para mostrar la imagen de vista trasera automáticamente cuando cambia la palanca de cambios a la posición **MARCHA ATRÁS (R)**.
- Cámara para modo de vista trasera**
La vista trasera se puede encender para ver las imágenes en cualquier momento. La cámara retrovisora deberá configurarse a un ajuste que no sea OFF para encender el modo de vista trasera.

Para obtener detalles sobre los ajustes, consulte *Ajuste de la cámara retrovisora (cámara posterior)* en la página 162.

Uso de la tecla que muestra la vista trasera



Visualización de la imagen retrovisora activándola.
Cuando se visualiza la imagen retrovisora, puede cambiar a la visualización de la fuente tocando la pantalla. En esta situación, podrá operar temporalmente desde la pantalla fuente. Si no realiza ninguna operación en unos segundos, la pantalla volverá a la imagen retrovisora.

Para apagar la imagen de vista trasera, pulse el botón de inicio para regresar a la pantalla de inicio y pulse, a continuación, esta tecla de nuevo.

Uso del monitor trasero

Si se conecta un monitor trasero (se vende por separado) a esta unidad, se pueden ver imágenes y vídeos desde los asientos traseros.

Notas

- No se puede utilizar el teclado del panel táctil y las pantallas de funciones desde el monitor trasero.
- Las imágenes y el vídeo se seguirán mostrando tanto si el vehículo está detenido como en movimiento.

Operaciones comunes

Utilización del sound retriever

S.Rtrv

Mejora automáticamente el audio comprimido y restaura el sonido óptimo.

Apagar — — — —

- — — — — es más eficaz que —.

Notas

- Esta función está disponible para la reproducción en las fuentes enumeradas a continuación.
 - CD-DA
 - Archivos MP3/WMA/AAC/WAV en dispositivos de almacenamiento USB
 - Archivos MP3/WMA/AAC en medios CD
 - iPod
 - Pandora
 Esta función no está disponible en dispositivos Android o iPod con conector Lightning.
- El ajuste de Sound Retriever (recuperador de sonido) se apaga si se utiliza la función MIX-TRAX en el modo de fuente USB.

Cambio del modo panorámico



Selección de la relación de pantalla adecuada para la reproducción de vídeo.

1 Visualice el modo de pantalla.

2 Toque el ajuste de modo panorámico deseado.

Full (pantalla completa)

La imagen de 4:3 se amplía en sentido horizontal solamente, lo que permite obtener una imagen de TV de 4:3 (imagen normal) sin omisiones.

Zoom (zum)

La imagen de 4:3 se amplía en la misma proporción en sentido vertical y horizontal; es ideal para imágenes de tamaño cine (imágenes panorámicas).

Normal (normal)

La imagen de 4:3 se visualiza como es, por lo que no se perciben disparidades, ya que sus proporciones son iguales a las de la imagen normal.

Notas

- No puede usar esta función al conducir.
- Se pueden almacenar los distintos ajustes para cada fuente de vídeo.
- Cuando se ven imágenes en un modo panorámico que no coincide con la relación de aspecto original, es posible que aparezcan de manera diferente.
- Recuerde que el uso del modo panorámico de este sistema con fines comerciales o para su exhibición al público puede constituir una violación de los derechos de autor protegidos por la legislación relativa a la propiedad intelectual.
- La imagen de vídeo aparecerá con menor calidad cuando se visualice en el modo **Zoom**.
- Esta función está disponible para la reproducción en las fuentes enumeradas a continuación.
 - **Disc:** DVD-V, CD de vídeo, DivX, MPEG-1, MPEG-2, MPEG-4
 - **iPod:** Vídeo
 - **AV:** Datos A/V
 - **AUX:** Datos A/V

Funcionamiento básico

Apertura y cierre del panel LCD

El panel LCD se abrirá o cerrará automáticamente cuando la llave de encendido del automóvil se active o desactive. El usuario puede desactivar la función de apertura/cierre automático.

- No cierre el panel LCD manualmente por la fuerza. El panel funcionará de manera incorrecta como consecuencia de ello.
- La apertura/cierre automáticos del panel LCD funcionarán de la siguiente manera:
 - Cuando se coloca la llave de encendido del automóvil en la posición OFF mientras el panel LCD está abierto, el panel se cierra después de seis segundos.
 - Cuando se vuelve a colocar la llave de encendido del automóvil en la posición ON (o se coloca en la posición ACC), el panel LCD se abre automáticamente.
 - Al extraer o colocar la carátula, se cerrará o abrirá automáticamente el panel LCD. (Consulte *Protección del producto contra robo* en la página 130).
- Si se coloca la llave de encendido del automóvil en la posición OFF después de cerrar el panel LCD, éste no se abrirá al volver a colocar la llave de encendido en la posición ON (o en la posición ACC). En este caso, pulse **OPEN/CLOSE** para abrir el panel LCD.
- Cuando cierre el panel LCD, asegúrese de que se haya cerrado completamente. Si el panel LCD se ha quedado medio abierto, se podrían producir daños.



PRECAUCIÓN

Mantenga sus manos y dedos alejados de la unidad mientras abre, cierra o ajusta el panel LCD. Sea especialmente cauteloso con las de los niños.

- Pulse **OPEN/CLOSE** para abrir el panel LCD.

- Para cerrar el panel LCD, vuelva a pulsar **OPEN/CLOSE**.

Ajuste de la función de apertura automática

Para evitar que el display golpee contra la palanca de cambios de un vehículo automático cuando está en posición **P** (estacionado), o cuando no se desea que el display se abra/cierre automáticamente, se puede ajustar la función de apertura automática al modo manual.

1 Pulse el botón de inicio para cambiar a la pantalla de inicio.

2 Toque la tecla de sistema para abrir el menú del sistema.

3 Toque Auto Flap para elegir entre abrir o cerrar el display de manera automática o manual.

Cada vez que se toca **Auto Flap**, el ajuste cambia entre:

- **On** – El panel LCD se abrirá o cerrará automáticamente cuando la llave de encendido del automóvil se active o desactive.
- **Off** – Se deberá pulsar **OPEN/CLOSE** para abrir/cerrar el panel LCD.

Ajuste horizontal del panel LCD

Cuando el panel LCD está en posición vertical y obstaculiza el funcionamiento del aire acondicionado, el panel puede colocarse en posición horizontal momentáneamente.

1 Mantenga pulsado **OPEN/CLOSE** para mostrar el menú de apertura.

Funcionamiento básico

2 Toque la tecla de apertura temporal para abrir el panel LCD hasta la posición horizontal.



Abre temporalmente el panel LCD hasta la posición horizontal.

- Para restablecer la posición original, mantenga pulsado **OPEN/CLOSE**
- El panel LCD vuelve automáticamente a la posición original, lo cual se indica mediante tonos cortos 10 segundos después de la operación.

Ajuste de la posición de deslizamiento del panel LCD

Puede ajustar la posición de deslizamiento del panel LCD de modo que éste quede direccionado hacia atrás o hacia adelante.

1 Mantenga pulsado **OPEN/CLOSE** para mostrar el menú de apertura.

2 Toque la tecla de deslizamiento hacia atrás o hacia adelante para mover el panel LCD hacia atrás o hacia adelante.



El panel LCD se desliza hacia atrás.



El panel LCD se desliza hacia adelante.

Ajuste del ángulo del panel LCD

⚠ Importante

- Si percibe que el panel LCD golpea la consola o el salpicadero del vehículo, toque la tecla de apertura temporal en el menú de apertura para nivelar temporalmente el panel LCD.

- Al ajustar el ángulo del panel LCD, asegúrese de hacerlo desde el menú de apertura. Si ejerce demasiada fuerza al ajustar el panel con las manos, corre el riesgo de dañarlo.



1 Mantenga pulsado **OPEN/CLOSE** para mostrar el menú de apertura.

2 Toque la tecla de inclinación hacia abajo o de inclinación hacia arriba para ajustar el panel LCD a un ángulo que se pueda ver con facilidad.

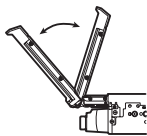

Bajada del panel.



Puesta en posición vertical del panel.

- Ya que el ángulo ajustado se guarda, el panel LCD adquiere automáticamente la misma posición al abrirlo la próxima vez.

Funcionamiento básico

Expulsión de un disco

- Presione **▲** para expulsar el disco.

Ajuste del reloj

1 Toque la tecla **Clock**.

Aparece la pantalla **Clock Adjustment**.

Para obtener más información, consulte **Pantalla de inicio** en la página 132.

2 Seleccione el elemento que desea ajustar.

3 Toque **▲** o **▼** para ajustar la fecha y hora correctas.

Sintonizador

Funciones del sintonizador

Teclas del teclado táctil

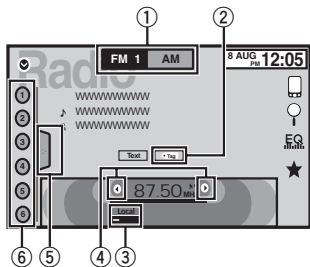

1 Tecla de bandas

Selección de una banda (**FM1**, **FM2** o **FM3**) tocando el icono de la izquierda. Cambio a la banda de **AM** tocando el icono de la derecha. El icono de la banda seleccionada aparece resaltado.

2 Tecla de etiqueta

Guardado de información de canciones (etiqueta) desde la emisora a su iPod.

3 Tecla local

Ajuste del nivel de búsqueda local.

4 Tecla de sintonía

Sintonización en sentido ascendente o descendente de forma manual. Mantenga la tecla pulsada durante más de dos segundos para saltarse emisoras. La sintonización por búsqueda comienza en cuanto se suelta la tecla. Vuelva a tocarla para cancelar la sintonización por búsqueda.

5 Tecla de lista

Visualización de la lista de canales presintonizados.

6 Tecla de canal presintonizado

Selección de un canal presintonizado.

Funcionamiento básico

Cambio de los canales de presintonía mediante los botones

[T] Pulse ◀ o ▶ (TRK).

Sintonización por búsqueda usando los botones

[T] Mantenga presionado ◀ o ▶ (TRK).

Notas

- Escuchar radio en AM mientras un iPod se carga desde esta unidad puede generar ruido. Si esto ocurre, desconecte el iPod de esta unidad.
- Las teclas del teclado táctil no mencionadas en el apartado *Funciones del sintonizador* podrían aparecer en la pantalla. Consulte *Lista de indicadores* en la página 180.

Almacenamiento y recuperación de emisoras

Se pueden guardar con facilidad hasta seis emisoras presintonizadas por banda.

1 Acceda a la pantalla de presintonías.

Consulte *Funciones del sintonizador* en la página 137.

La pantalla de presintonías aparece en el display.

Sintonizador

2 Mantenga pulsada una de las teclas de canal presintonizado para almacenar la frecuencia seleccionada en la memoria.

La frecuencia de la emisora de radio seleccionada se ha almacenado en la memoria.

3 Toque la tecla apropiada de canal presintonizado para seleccionar la emisora deseada.

Almacenamiento de las emisoras con las señales más intensas

BSM (memoria de las mejores emisoras) guarda automáticamente las seis emisoras más fuertes ordenadas por la intensidad de la señal. Al almacenar frecuencias de emisoras con la función BSM, se pueden reemplazar las frecuencias que se almacenaron con las teclas de canal presintonizado.

1 Acceda a la pantalla de presintonías.

Consulte *Funciones del sintonizador* en la página 137.

La pantalla de presintonías aparece en el display.

2 Toque BSM para activar la función BSM.

Las seis frecuencias de las emisoras más fuertes se almacenarán en las teclas de canal presintonizado ordenadas según la intensidad de las señales.

- Para cancelar el proceso de almacenamiento, toque **Cancel**.

Sintonización de señales potentes

La sintonización por búsqueda local le permite sintonizar sólo las emisoras de radio con señales lo suficientemente intensas como para asegurar una correcta recepción.

FM: desactivado — — — — —

AM: desactivado — — — — —

Cuantas más — haya en la pantalla, menor será el número de emisoras que se pueden seleccionar. Solo se pueden seleccionar emisoras con las señales más intensas en su área local. Si hay pocas —, esta unidad será capaz de recibir emisiones de emisoras más débiles.

Uso del etiquetado de iTunes

Nota

Para obtener más información sobre las etiquetas de iTunes, consulte *Acerca del etiquetado de iTunes* en la página 184.

Guardar la información de etiquetas en esta unidad

1 Sintonice la emisora que transmite.

2 Almacene la información de etiquetas en esta unidad.

Consulte *Funciones del sintonizador* en la página 137.

Puede almacenar la información si el indicador **Tag** se muestra cuando se está emitiendo la canción deseada.

- Mientras se guardan los datos de etiqueta en esta unidad, **Tag** parpadea.
- En esta unidad se puede almacenar información de etiquetas para un máximo de 50 canciones.
- Según el momento en que se almacene, es posible que también se guarde la información de etiqueta de la canción siguiente o anterior.

3 Al completarse, el indicador <Tag> se apaga y se muestra en su lugar .

Guardar la información etiquetada en el iPod

1 Conecte su iPod.

Cuando su iPod esté conectado a esta unidad, empezará a almacenar la información etiquetada automáticamente.

2 Al completarse se apaga el indicador  y la información etiquetada se almacena en su iPod.

Introducción de funciones para películas

Esta unidad se puede utilizar para ver archivos de película DVD/DVD-R/DVD-RW/CD/CD-R/CD-RW.

Teclas del teclado táctil

DVD vídeo

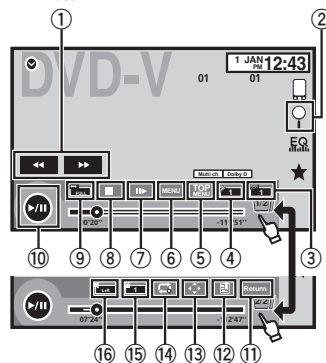

Vídeo CD

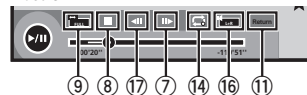

Al reproducir un disco que contiene una mezcla de varios tipos de archivos de medios

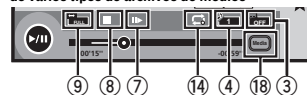

① **Tecla de avance rápido/Tecla de retroceso**
Avance rápido o retroceso
Toque para cambiar entre avance rápido y retroceso.

② **Tecla de búsqueda**
Inicio de la función de búsqueda.

③ **Tecla de cambio del idioma de los subtítulos**

En el caso de los archivos DVD/DivX que vienen con grabaciones multi-subtítulos, se puede cambiar entre los idiomas de los subtítulos durante la reproducción.

④ **Tecla de cambio del idioma de audio**
Con los archivos de DVD/DivX que permitan la reproducción del audio en distintos idiomas y con distintos sistemas de sonido (Dolby® Digital, DTS, etc.), se puede cambiar entre los idiomas/sistemas de audio durante la reproducción.
De acuerdo con el ajuste realizado, es posible que el vídeo no se pueda reproducir con el sistema de audio usado para grabar el DVD.

⑤ **Tecla MENÚ SUPERIOR**
Regreso al menú superior durante la reproducción de un DVD.

⑥ **Tecla MENÚ**
Visualización del menú de DVD durante la reproducción de un DVD.

⑦ **Tecla de reproducción en cámara lenta**
La selección avanza un cuadro cada vez durante la reproducción.
Mantenga pulsada la tecla durante más de dos segundos para disminuir la velocidad de reproducción.

Disco (CD/DVD)

Al tocar la tecla aumenta la velocidad de reproducción en cuatro ajustes graduales durante la reproducción a cámara lenta en DVD vídeo/Vídeo CD.

⑧ Tecla de detención

Detención de la reproducción.

Si reanuda la reproducción, ésta se iniciará desde el punto en el que se detuvo. Vuelva a tocar la tecla para detener totalmente la reproducción.

⑨ Tecla de modo de pantalla

Cambio del modo de pantalla.

Consulte *Cambio del modo panorámico* en la página 135.

⑩ Tecla de pausa y reproducción

Interrupción de la reproducción.

Restablecimiento de la reproducción normal durante la pausa o la reproducción en cámara lenta / cuadro por cuadro.

⑪ Tecla de retorno

Regreso a la escena especificada adonde se ha preprogramado que vuelva el DVD que está reproduciendo. Esta función no se puede usar si no se ha preprogramado una escena específica en el disco DVD.

⑫ Tecla de marcador

Durante la reproducción, toque el lugar donde desea que se reanude la reproducción la próxima vez que se cargue el disco.

- Se puede establecer un marcador para cada DVD vídeo. En total, se pueden establecer hasta cinco marcadores.
- Para borrar la marca de un disco, toque y mantenga pulsada la tecla durante la reproducción.
- La nueva marca reemplazará a la más antigua.

⑬ Tecla de flecha

Visualización de flechas para utilizar el menú de DVD.

⑭ Tecla de repetición

Selección de gama de repetición.

⑮ Tecla de ángulo de visión

En el caso de los DVD que vienen con grabaciones multi-ángulo (escenas filmadas desde múltiples ángulos), se puede cambiar entre los ángulos de visión durante la reproducción.

⑯ Tecla de salida de audio

Cambio de las salidas de audio al reproducir discos de vídeo grabados con audio LPCM.

⑰ Tecla de cámara lenta

Reducción de la velocidad de reproducción en cuatro pasos durante la reproducción a cámara lenta en DVD vídeo/Vídeo CD.

- No se emiten sonidos durante la reproducción en cámara lenta.
- Con algunos discos, las imágenes pueden aparecer borrosas durante la reproducción en cámara lenta.
- La reproducción en cámara lenta hacia atrás no está disponible.

⑱ Tecla de medio

Cambio entre tipos de archivos multimedia para reproducir en DVD/CD.

Disco (CD/DVD)

Funcionamiento básico

Reproducción de vídeos.

- []** Inserte el disco en la ranura de carga de discos con el lado de la etiqueta hacia arriba. La reproducción comenzará automáticamente.
- Si está reproduciendo un DVD o un vídeo CD, puede aparecer un menú. Consulte *Uso del menú de DVD* en la página 140 y *Reproducción PBC* en la página 141.
 - Cuando la función de reproducción automática está activada, la unidad pasará por alto el menú de DVD y comenzará automáticamente la reproducción desde el primer capítulo del primer título. Consulte *Reproducción automática de DVD* en la página 159.
 - Si no se muestra el icono de fuente, toque la pantalla para poder visualizarlo.
 - Si se muestra el mensaje después de cargar un disco que tenga contenido DivX VOD, toque **PLAY**. Consulte *Reproducción del contenido DivX® VOD* en la página 142.

Expulsión de un disco

- Consulte *Expulsión de un disco* en la página 136.

Selección de capítulo usando los botones

- []** Pulse ◀ ▶ (TRK).

Avance rápido o rebobinado usando los botones

- []** Mantenga presionado ◀ ▶ (TRK).
- Es posible que el rebobinado/avance rápido no sea siempre posible en algunos discos. En tal caso, la reproducción normal se reanudará automáticamente.
 - La velocidad de avance rápido / retroceso rápido depende del tiempo que mantenga pulsado ◀ ▶ (TRK). Esta función no está disponible para Vídeo CD.

Notas

- Este reproductor de DVD puede reproducir archivos DivX grabados en CD-R/RW, DVD-R/RW, o MPEG-1/MPEG-2/MPEG-4. (Consulte *Archivos de vídeo DivX* en la página 182 para comprobar los archivos que se pueden reproducir).
- No introduzca otra cosa que no sea un DVD-R/RW o CD-R/RW por la ranura de carga de discos.
- Algunas operaciones pueden no estar disponibles al ver un medio debido a la propia programación del disco. En tal caso, el icono  aparece en pantalla.
- Puede haber teclas del teclado táctil no mencionadas en el apartado *Introducción de funciones para películas* en la página 138 que aparecen en la pantalla.
- Consulte *Lista de indicadores* en la página 180.
- Con algunos DVD, sólo se podrá cambiar entre los idiomas/sistemas de audio usando una visualización de menú.
- También se puede cambiar entre los idiomas/sistemas de audio utilizando el menú **Ajuste de Vídeo**. Para obtener más información, consulte *Ajuste del idioma del audio* en la página 157.
- Esta unidad volverá a la reproducción normal si cambia el idioma de audio durante el avance rápido/retroceso rápido, una pausa o la reproducción a cámara lenta.
- Con algunos DVD, sólo se podrá cambiar entre los idiomas de los subtítulos usando una visualización de menú.
- También se puede cambiar entre los idiomas de los subtítulos utilizando el menú **Ajuste de Vídeo**. Para obtener más información, consulte *Ajuste del idioma de los subtítulos* en la página 157.

Disco (CD/DVD)

- Esta unidad volverá a la reproducción normal si cambia el idioma de los subtítulos durante el avance rápido/retroceso rápido, una pausa o la reproducción a cámara lenta.
- Durante la reproducción de una escena filmada desde múltiples ángulos, se visualiza el icono de ángulo. Use el menú **Ajuste de Video** para activar o desactivar la visualización del icono de ángulo. Para obtener más información, consulte *Ajuste de la visualización multiángulo del DVD* en la página 158.
- Volverá a la reproducción normal si cambia el ángulo de visión durante el avance rápido/retroceso rápido, una pausa o la reproducción en cámara lenta.

Funciones de reproducción de sonido

Esta unidad se puede utilizar para escuchar archivos de sonido DVD-R/DVD-RW/CD/CD-R/CD-RW.

Teclas del teclado táctil

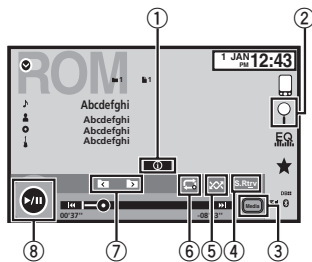

- 1 Tecla de información**
Cambio de la información de texto que se visualiza en esta unidad cuando se reproducen archivos MP3/WMA/AAC.
- 2 Tecla de búsqueda**
Visualización de una lista de títulos de pista/nombres de archivo entre los que seleccionar canciones de un CD.
Visualización de la lista de nombres de archivos para la selección de estos.
- 3 Tecla de medio**
Cambio entre tipos de archivos multimedia en DVD o CD.
- 4 Tecla de restauración de sonido**
Consulte *Utilización del sound retriever* en la página 135.
- 5 Tecla de reproducción aleatoria**
Reproducción de las canciones en orden aleatorio.
- 6 Tecla de repetición**
Selección de gama de repetición.
- 7 Tecla de carpeta anterior/carpeta siguiente**
Selección de una carpeta.
- 8 Tecla de pausa y reproducción**
Pausa e inicio de la reproducción.

Cambio del tipo de archivo multimedia

Cuando reproduzca un medio digital que tenga una combinación de varios tipos de ficheros de multimedia, tales como DivX, MPEG-1, MPEG-2, MPEG-4 y MP3, puede cambiar entre los tipos de ficheros multimedia que desee reproducir.

Disco (CD/DVD)

- **Toque Media para cambiar entre los tipos de archivos multimedia.**
CD (datos de audio (CD-DA))—Música/ROM (audio comprimido)—Vídeo (archivos de vídeo DivX, MPEG-1, MPEG-2, MPEG-4)

Nota

Esta unidad no permite reproducir datos de audio (CD-DA) en discos DVD-R/RW/ROM.

Uso del menú de DVD

(Función para DVD vídeo)
Algunos DVD le permiten seleccionar una opción del contenido del disco utilizando un menú.

Uso de las flechas

1 Visualice las flechas para utilizar el menú de DVD.

2 Seleccione el elemento de menú que desea utilizar.

Key	Para volver a la visualización normal de DVD vídeo.
⬆️⬆️⬆️⬆️	Visualización de las flechas.
⬆️	Selección del elemento de menú que desea utilizar.
⬇️	
⬅️	
➡️	

Enter

Inicio de la reproducción desde el elemento del menú seleccionado.

Touch

Uso del menú de DVD tocando directamente el elemento del menú.



Vuelta a la pantalla anterior.

- Para utilizar el menú de DVD tocando directamente el elemento de menú, toque este icono para activar la opción.
- La manera en que se visualiza el menú varía según el disco.
- Según el contenido de los discos DVD, es posible que esta función no se ejecute correctamente. En tal caso, las teclas del teclado táctil permitirán utilizar el menú DVD.

Reproducción aleatoria (shuffle)

- **Toque la tecla de reproducción aleatoria.**
 - **On** – Reproducción de archivos en orden aleatorio dentro de la gama de repetición, **Folder** y **Disc**.
 - **Off** – Cancela la reproducción aleatoria.

Repetición de reproducción

- **Toque la tecla de repetición.**
 - **Disc** – Reproduce todo el disco actual
 - **Chapter** – Repite el capítulo actual
 - **Title** – Repite el título actual
 - **Track** – Repite la pista actual
 - **File** – Repite el archivo actual
 - **Folder** – Repite la carpeta actual
 - **One** – Sólo repite la canción/vídeo actual

Disco (CD/DVD)

Notas

- Esta función no se puede utilizar durante la reproducción de un vídeo CD con función PBC (control de reproducción).
- Si se realiza una búsqueda de capítulos, el avance rápido/retroceso, la reproducción cuadro a cuadro o en cámara lenta, la repetición de reproducción se detendrá.
- Al reproducir discos con audio comprimido y datos de audio (CD-DA), la reproducción se repite dentro del tipo de datos que se está reproduciendo, aunque se haya seleccionado **Disc**.
- Si se selecciona otra carpeta durante la repetición de reproducción, la gama de repetición cambia a **Disc**.
- Si se realiza una búsqueda de pista o un avance rápido/retroceso durante **File**, la gama de repetición de reproducción cambia a **Folder**.
- Si se realiza una búsqueda de capítulos o títulos o el avance/retroceso rápido durante la repetición **Chapter**, la repetición de reproducción se desactiva automáticamente.
- Si se realiza una búsqueda de pista o un avance rápido/retroceso durante **Track**, la gama de repetición de reproducción cambia a **Disc**.
- Cuando se selecciona **Folder**, no se puede reproducir una subcarpeta de esa carpeta.

Búsqueda de la parte que desea reproducir

Puede utilizar la función de búsqueda para buscar la parte que desee reproducir.

Para DVD vídeo, puede seleccionar **Title** (título), **Chapter** (capítulo) o **10key** (teclado numérico). Para vídeo CD, puede seleccionar **Track** (pista) o **10key** (teclado numérico).

- La función de búsqueda por capítulo no está disponible una vez detenida la reproducción del disco.

- Esta función no se puede utilizar durante la reproducción de un vídeo CD con función PBC (control de reproducción).

1 Inicie la función de búsqueda.

Consulte *Introducción de funciones para películas* en la página 138.

2 Toque la opción de búsqueda deseada (p. ej., **Chapter**).

3 Toque 0 a 9 para introducir el número deseado.

- Para cancelar los números introducidos, toque **C**.

4 Inicie la reproducción a partir de la parte seleccionada.



Registro de números e inicio de la reproducción.

Nota

Con los discos que presenten un menú, también se puede usar el menú del DVD para realizar su selección.

Consulte *Introducción de funciones para películas* en la página 138.

Selección de la salida de audio

Quando se reproducen discos de DVD vídeo grabados con audio LPCM, es posible cambiar la salida de audio.

Quando se reproducen discos de vídeo CDs, puede cambiar entre la salida de audio estéreo y monocanal.

- Esta función no está disponible una vez detenida la reproducción del disco.

Disco (CD/DVD)

● Toque la tecla de salida de audio para cambiar entre los tipos de salida de audio.

- **L+R** – izquierda y derecha
- **Left** – izquierda
- **Right** – derecha
- **Mix** – mezcla izquierda y derecha

Nota

Es posible que no se pueda seleccionar o usar esta función, en función del tipo de disco y la sección del mismo que se está reproduciendo.

Reproducción PBC

(Función para vídeo CD)

Durante la reproducción de un vídeo CD que viene con la función PBC (control de reproducción), se visualiza **PBC On**.

1 Inicie la función de búsqueda.

Consulte *Introducción de funciones para películas* en la página 138.

2 Toque 10key para mostrar el teclado numérico.

3 Toque 0 a 9 que corresponda al menú deseado.

4 Inicie la reproducción a partir de la parte seleccionada.



Registro de números e inicio de la reproducción.

Notas

- Se puede visualizar el menú tocando **Return** durante la reproducción PBC. Para obtener detalles, consulte las instrucciones suministradas con el disco.
- No se puede cancelar la reproducción PBC de un vídeo CD.

- Durante la reproducción de un vídeo CD que viene con la función PBC (control de reproducción), no se puede utilizar la función de búsqueda ni se puede seleccionar la gama de repetición de reproducción.

Selección de pistas de la lista de títulos de las pistas

Puede seleccionar pistas para su reproducción usando la lista de títulos de pistas, que consiste en una lista de las pistas grabadas en un disco.

1 Acceda a la lista de títulos de las pistas.

Consulte *Funciones de reproducción de sonido* en la página 140.

2 Toque el título de la pista favorita.

Se inicia la reproducción.

Selección de ficheros de la lista de nombres de ficheros

(Funciona con audio comprimido/DivX/MPEG-1/MPEG-2/MPEG-4)

La lista de nombres de archivos es una lista con los nombres de archivos (o nombres de carpetas) entre los que puede seleccionar un archivo (o carpeta) para su reproducción.

1 Toque la tecla de búsqueda para acceder a la lista de nombres de archivos (o carpetas).

2 Toque el nombre del archivos (o carpeta) favorito.

- Si se ha seleccionado una carpeta, se podrá visualizar una lista de los nombres de los archivos (o las carpetas) en ella. Repita este procedimiento para seleccionar el nombre del archivo deseado.
- Si la carpeta **1** (RAÍZ) no contiene archivos, la reproducción comienza en la carpeta **2**.

Disco (CD/DVD)

Nota

Si no se visualiza parte de la información grabada, aparecerá una tecla de desplazamiento a la derecha de la lista. Toque la tecla de desplazamiento para desplazarse.

Reproducción del contenido DivX® VOD

Es posible que parte del contenido de DivX bajo demanda (VOD) se pueda reproducir solamente un número fijo de veces. Cuando cargue un disco que contenga este tipo de contenido, el número de reproducciones realizadas se muestra en la pantalla y luego tiene la opción de reproducir el disco o bien detenerlo.

- Para el contenido DivX VOD sin esta restricción, usted podrá cargar el disco en su reproductor y reproducir el contenido tantas veces como usted quiera, y no se visualizará ningún mensaje.
- Puede confirmar el número de veces que se puede reproducir un contenido comprobando el mensaje: **Este Alquiler DivX ha usado de vistas..**

 **Importante**

- Para reproducir el contenido DivX VOD en esta unidad, tendrá que registrar primero la unidad con el proveedor del contenido de DivX VOD. Consulte *Visualización del código de registro de DivX® VOD* en la página 159 para obtener información sobre su código de registro.
- El contenido de DivX VOD está protegido por un sistema DRM (administración de derechos digitales). Esto limita la reproducción del contenido a los dispositivos específicos registrados.

- Si se muestra el mensaje después de cargar un disco que tenga contenido DivX VOD, toque **PLAY**.

Se iniciará la reproducción del contenido DivX VOD.

- Para saltar al siguiente archivo, toque **NEXT**.
- Si no desea reproducir el contenido DivX VOD, toque **Detener**.

iPod

Control de iPod

Este manual se aplica a los siguientes modelos iPod.

iPod con conector de 30 patillas

- iPod touch de 4ª generación
- iPod touch de 3ª generación
- iPod touch de 2ª generación
- iPod touch de 1ª generación
- iPod classic de 160 GB
- iPod classic de 120 GB
- iPod classic
- iPod con video
- iPod nano de 6ª generación
- iPod nano 5ª generación
- iPod nano de 4ª generación
- iPod nano de 3ª generación
- iPod nano de 2ª generación
- iPod nano 1ª generación
- iPhone 4S
- iPhone 4
- iPhone 3GS
- iPhone 3G
- iPhone

iPod con conector Lightning

- iPod touch de 5ª generación
- iPod nano de 7ª generación
- iPhone 5

Para usuarios de iPod con conector Lightning

- Utilice el cable USB a Lightning (suministrado con iPod/iPhone) cuando emplee esta función.
- Consulte *Conexión con el cable Lightning a USB* en la página 171.
- No están disponibles las funciones relacionadas con archivos de película de iPod.
- Si se utiliza **AppRadio Mode**, no se pueden utilizar las funciones de esta sección. Consulte *Operación de AppRadio Mode* en la página 145.

Funciones de imágenes en movimiento

Para usuarios de iPod con conector de 30 patillas

Se puede utilizar la unidad para ver archivos de película de iPod.

- Según su iPod, es posible que no se produzca ninguna emisión, a menos que utilice CD-IU201S/CD-IU201V (se vende por separado). Asegúrese de que utiliza CD-IU201S/CD-IU201V para conectar el iPod.

Para usuarios de iPod con conector Lightning

- Esta función no está disponible.

Teclas del teclado táctil

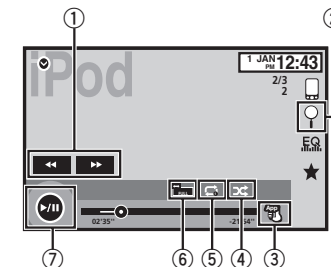

- ① **Tecla de avance rápido/Tecla de retroceso**
Avance rápido o retroceso
Toque para cambiar entre avance rápido y retroceso.

- ② **Tecla de búsqueda**
Visualización de los menús del iPod.

iPod

- ③ **Tecla de modo de control de iPod**
Realización de operaciones desde su iPod y escucha a través de los altavoces de su auto-móvil.
- ④ **Tecla de selección aleatoria**
Reproducción del vídeo en su iPod en orden aleatorio.
- ⑤ **Tecla de repetición**
Selección de gama de repetición.
- ⑥ **Tecla de modo de pantalla**
Cambio del modo de pantalla.
Consulte *Cambio del modo panorámico* en la página 135.
- ⑦ **Tecla de pausa y reproducción**
Interrupción de la reproducción.
Restablecimiento de la reproducción normal durante la pausa o la reproducción en cámara lenta / cuadro por cuadro.

Funcionamiento básico

Reproducción de vídeos.

- 1 Toque la tecla de búsqueda para que aparezcan los menús de iPod.
- 2 Seleccione una película para reproducirla. Consulte *Reproducción de vídeos desde su iPod* en la página 144.
 - Si no se muestra el icono de fuente, toque la pantalla para poder visualizarlo.
 - Desconecte los auriculares del iPod antes de conectarlo a esta unidad.
 - En función del modelo de iPod y la cantidad de datos guardados en él, es posible que la reproducción tarde un tiempo en comenzar.
 - Use el teclado táctil para seleccionar el iPod tras conectarlo a esta unidad.
 - Se muestra **Sin dispositivo** al desconectar el iPod.

Avance rápido o rebobinado usando los botones

- 1 Mantenga presionado ◀ ▶ (TRK).

Notas

- Para asegurar un funcionamiento correcto, conecte el cable conector del Dock del iPod directamente a esta unidad.
- Cuando el iPod está conectado a esta unidad, no se puede encender ni apagar.
- Las teclas del teclado táctil no mencionadas en el apartado *Funciones de imágenes en movimiento* podrían aparecer en la pantalla. Consulte *Lista de indicadores* en la página 180.

Funciones de reproducción de sonido

Se puede utilizar la unidad para escuchar archivos de sonido de iPod.

iPod

Nota

Podría no mostrarse el tiempo de reproducción correcto.

Teclas del teclado táctil

Audio de iPod (Audio de control)

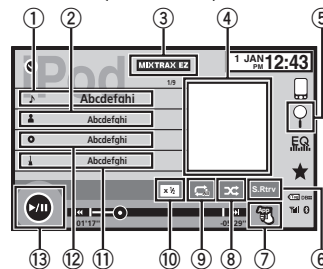

Audio de iPod (App Mode)



- ① **Título de la canción**
Visualización de la lista **Canciones** en el iPod.
- ② **Nombre del artista**
Visualización de la lista **Artistas** en el iPod.
- ③ **Tecla MIXTRAX EZ**
Inicio de MIXTRAX EZ.
Consulte *Función MIXTRAX EZ* en la página 149.
- ④ **Material gráfico**
Inicio de búsqueda de enlace en su iPod cuando toca la visualización de material gráfico.
- ⑤ **Tecla de búsqueda**
Visualización de los menús del iPod.
- ⑥ **Tecla de restauración de sonido**
Consulte *Utilización del sound retriever* en la página 135.
- ⑦ **Tecla de modo de control de iPod**
Realización de operaciones desde su iPod y escucha a través de los altavoces de su auto-móvil.
- ⑧ **Tecla de selección aleatoria**
Reproducción de las canciones del iPod en orden aleatorio.
- ⑨ **Tecla de repetición**
Selección de gama de repetición.
- ⑩ **Tecla de cambio de velocidad**
Cambio de la velocidad de reproducción del audiolibro en el iPod.
- ⑪ **Género**
Visualización de la lista **Géneros** en el iPod.
- ⑫ **Título del álbum**
Visualización de la lista **Álbumes** en el iPod.
- ⑬ **Tecla de pausa y reproducción**
Pausa e inicio de la reproducción.
- ⑭ **Tecla de operación de la unidad**
Operaciones desde esta unidad y reproducción de música en el iPod mediante los altavoces del coche.
- ⑮ **Tecla de modo de pantalla**
Cambio del modo de pantalla.

Uso de la función iPod de la unidad desde el iPod

Puede escuchar el sonido de las aplicaciones que tenga en el iPod a través de los altavoces del automóvil cuando está seleccionado

App Mode

Esta función no es compatible con los siguientes modelos de iPod.

- iPod nano 1ª generación
- iPod con vídeo

Notas

- Las funciones relacionadas con el vídeo no están disponibles para usuarios de iPod con conector Lightning.
- Mientras se utiliza esta función, aunque la llave de encendido del vehículo se coloque en posición de apagado, no se desactivará el iPod. Para apagarlo, use el iPod.

1 Cambie el modo de control a App Mode.

Consulte *Funciones de imágenes en movimiento* en la página 142.

Consulte *Funciones de reproducción de sonido* en la página 143.

2 Utilice el iPod conectado para seleccionar un vídeo/canción y reproducirlo.

Notas

- Las siguientes funciones estarán disponibles en esta unidad incluso si se ajusta el modo de control en **App Mode**:
Sin embargo, dicho funcionamiento dependerá de las aplicaciones.
 - Reproducción/pausa
 - Avance rápido/retroceso
 - Avance/retroceso de pista
 - Avance/retroceso de capítulo
- **App Mode** es compatible con los siguientes modelos de iPod:
 - iPod touch de 4ª generación
 - iPod touch de 3ª generación

- iPod touch de 2ª generación
- iPod touch de 1ª generación
- iPod classic de 160 GB
- iPod classic de 120 GB
- iPod classic
- iPod nano de 6ª generación
- iPod nano 5ª generación
- iPod nano de 4ª generación
- iPod nano de 3ª generación
- iPod nano de 2ª generación
- iPhone 4S
- iPhone 4
- iPhone 3GS
- iPhone 3G
- iPhone

Tecla de selección aleatoria

• Toque la tecla de selección aleatoria.

- **Canciones** – Reproduce canciones/vídeos siguiendo un orden aleatorio dentro de la lista seleccionada.
- **Álbumes** – Reproduce canciones/vídeos en orden desde un álbum seleccionado aleatoriamente.
- **Off** – Desactiva la reproducción aleatoria.

Repetición de reproducción

• Toque la tecla de repetición.

- **One** – Sólo repite la canción/vídeo actual
- **All** – Repite todas las canciones/vídeos de la lista seleccionada en el iPod

Reproducción de vídeos desde su iPod

Los vídeos se pueden reproducir en esta unidad si se conecta un iPod con funciones de vídeo.

- Esta unidad puede reproducir "películas", "clips musicales", "podcasts de vídeo" y "programas de TV" descargados desde la tienda de iTunes.

Nota

Esta función no está disponible para usuarios de iPod con conector Lightning.

1 Toque Search para visualizar los menús del iPod.

Consulte *Funciones de imágenes en movimiento* en la página 142.

2 Cambie al modo vídeo del iPod.

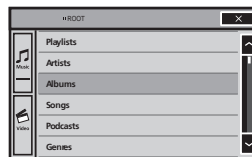

- Toque el icono si quiere cambiar al modo de vídeo del iPod.



Cambio al modo vídeo del iPod.

3 Reproduzca el vídeo en el iPod.



- Toque el icono si quiere cambiar al modo de música del iPod.



Cambio al modo música del iPod.

Búsqueda de un vídeo/tema musical en el iPod

Para facilitar el funcionamiento y la búsqueda, las operaciones para controlar un iPod con esta unidad se han diseñado para ser lo más parecidas posibles al funcionamiento del iPod.

Nota

Las funciones relacionadas con el vídeo no están disponibles para usuarios de iPod con conector Lightning.

Búsqueda de un vídeo/tema musical por categoría

1 Toque la tecla de búsqueda para que aparezcan los menús de iPod.

Consulte *Funciones de reproducción de sonido* en la página 143.

2 Toque una de las categorías en que desea buscar un vídeo/tema musical.

- **Vídeo Playlists** (listas de reproducción de vídeo)
- **Movies** (películas)
- **Music Vídeos** (vídeos musicales)
- **Vídeo Podcasts** (podcasts de vídeo)
- **TV Shows** (programas de TV)
- **Playlists** (listas de reproducción)
- **Artistas** (artistas)
- **Álbumes** (álbumes)
- **Canciones** (canciones)
- **Podcasts** (podcasts)
- **Géneros** (géneros)
- **Compositores** (compositores)

iPod

- **Audiolibros** (audiolibros)

3 Toque el título de una lista que desee reproducir.

Repita este procedimiento hasta encontrar el vídeo/tema musical deseado.

Notas

- Según la generación o versión del iPod, es posible que algunas funciones no estén disponibles.
- Es posible reproducir listas creadas con el programa MusicSphere. Dicho programa estará disponible en nuestro sitio web.
- Las listas de reproducción creadas con el programa MusicSphere se muestran de forma abreviada.

Búsqueda alfabética en las listas

1 Seleccione una categoría.

Consulte *Búsqueda de un vídeo/tema musical por categoría* en la página 144.

2 Cambie al modo de búsqueda alfabético.

ABC

Cambio al modo de búsqueda alfabético.

Se muestra el modo de búsqueda alfabética.

3 Toque la primera letra del título del vídeo/canción que está buscando.

Mientras se está realizando la búsqueda, no se puede utilizar el teclado táctil.

- Para refinar la búsqueda con una letra diferente, toque **Cancelar**.

4 Toque el título de una lista que desee reproducir.

Repita este procedimiento hasta encontrar la canción/vídeo deseado.

Cambio de la velocidad del audiolibro

- Toque la tecla de cambio de velocidad para cambiar la velocidad.

× 2	Reproducción con velocidad superior a la normal
× 1	Reproducción con velocidad normal
× 1/2	Reproducción con velocidad inferior a la normal

Visualización de listas relacionadas con la canción que se está reproduciendo (búsqueda de enlace)

Toque el material gráfico para abrir una lista de los nombres de canciones del álbum que se está reproduciendo. Toque el nombre de la canción que desea reproducir para empezar su reproducción.

Nota

Si no se visualiza parte de la información grabada, aparecerá una tecla de desplazamiento a la derecha de la lista. Toque la tecla de desplazamiento para desplazarse.

AppRadio Mode

Operación de AppRadio Mode

Este sistema se puede cambiar a **AppRadio Mode**, que se puede visualizar y permite manejar la aplicación para iPhone en la pantalla. En **AppRadio Mode** se pueden manejar las aplicaciones mediante gestos de los dedos, como pulsar, arrastrar, desplazar o sacudir la pantalla del sistema.

Instale la app AppRadio en su iPhone.

⚠ ADVERTENCIA

Ciertos usos de un teléfono inteligente pueden no ser legales en su jurisdicción durante la conducción, de modo que tendrá que tener en cuenta y obedecer tales restricciones.

Si tiene alguna duda sobre una función en particular, ejecútelas solamente con el vehículo aparcado.

No se deberá utilizar ninguna función a no ser que sea seguro bajo las condiciones actuales de conducción.

⚠ PRECAUCIÓN

Durante la conducción, no se puede introducir texto en el iPod.

- Pioneer no se responsabiliza de cualquier problema que pueda surgir a causa de un contenido incorrecto o defectuoso de la aplicación.
- El contenido y funcionamiento de las aplicaciones compatibles son responsabilidad de los proveedores de las mismas.
- En **AppRadio Mode**, el funcionamiento del producto queda limitado durante la conducción; algunas funciones estarán disponibles según los proveedores de la aplicación.
- La disponibilidad de la función en **AppRadio Mode** viene determinada por el proveedor de la aplicación, no por Pioneer.
- **AppRadio Mode** permite acceder a aplicaciones diferentes a las que aparecen listadas (sujetas a limitaciones durante la conducción), pero el nivel de uso del contenido lo determinan los proveedores de las aplicaciones.

🔗 Importante

- El único puerto compatible con **AppRadio Mode** es la entrada USB.
- Cuando se estén reproduciendo música y sonidos simultáneamente desde una aplicación, consulte la sección siguiente. Consulte *Configuración de la mezcla de sonido de la aplicación* en la página 146.

Notas

- Las aplicaciones que se pueden manejar cambiando este sistema a **AppRadio Mode** sólo están disponibles en **AppRadio Mode**.
- Compruebe las aplicaciones compatibles con **AppRadio Mode** en <http://www.pioneerelectronics.com/AppRadioMode> en Canadá <http://www.pioneerelectronics.ca/AppRadioMode>

AppRadio Mode

Compatibilidad con iPhone

AppRadio Mode es compatible con los siguientes modelos de iPod:

- iPod touch de 5ª generación
- iPod touch de 4ª generación
- iPhone 5
- iPhone 4S
- iPhone 4

Procedimiento de inicio

1 Instale la app AppRadio en su iPhone.

2 Después de haber configurado Entrada RGB, conecte el iPhone a esta unidad.

■ Para usuarios de iPod con conector Lightning

(Función del AVH-X7500BT)

- Ajuste **Entrada RGB en iPhone (VGA adaptador)**.
- Utilice el CD-IV202AV (se vende por separado) y el adaptador Lightning a VGA (productos de Apple Inc.) (se vende por separado) cuando utilice esta función.
- Consulte *Conexión con el cable opcional CD-IV202AV* en la página 171.
- Se requiere una conexión Bluetooth para el conector Lightning de iPod. Consulte *Menú de conexión Bluetooth* en la página 165.

■ Para usuarios de iPod con conector de 30 pines

- Ajuste **Entrada RGB en iPhone (CD-IU201S)**.
- Cuando utilice esta función, utilice el CD-IU201S (se vende por separado).
- Consulte *Conexión con un cable CD-IU201S opcional* en la página 172.

3 Inicio de una aplicación disponible para AppRadio Mode desde el iPhone.

Se visualiza una imagen de la aplicación en la pantalla del sistema.

- También se puede iniciar una aplicación disponible para **AppRadio Mode** desde una aplicación de arranque.

4 Pulse **MODE**.

- Pulse el botón de inicio para cambiar a la pantalla de inicio y a continuación toque la tecla **Aplicaciones** para iniciar la aplicación de arranque.

5 Operación de la aplicación.

Configuración del teclado

PRECAUCIÓN

Por seguridad, el teclado solo está disponible con el vehículo parado y con el freno de mano activado.

Según la aplicación, se podrá introducir texto en la pantalla. Para hacerlo correctamente, mediante el teclado que aparece en esta unidad, deberá ajustar el idioma en esta función.

Cuando se utiliza **AppRadio Mode**, la configuración de idioma para el teclado ajustada para la función y la configuración de idioma para el teclado del iPhone han de ser las mismas.

- El teclado sólo está disponible en **AppRadio Mode**.

Al pulsar sobre el área de introducción de texto de una aplicación de iPhone, aparecerá un teclado en la pantalla; entonces se podrá introducir el texto deseado directamente en el sistema.

- El idioma preferente para el teclado del sistema deberá ser el mismo que el del iPhone. Si la configuración de este producto difiere de la del iPhone, no se podrán introducir caracteres correctamente.

1 Pulse el botón de inicio dos veces para cambiar desde la pantalla de AppRadio Mode a la pantalla de inicio.

AppRadio Mode

2 Toque la tecla de sistema para abrir el menú del sistema.

3 Toque **Teclado** en el menú del sistema, para seleccionar el idioma deseado.

4 Toque < o > para seleccionar el idioma deseado.

Francés (Francés)—**Alemán** (Alemán)—**Griego** (Griego)—**Ruso** (Ruso)—**Inglés** (Inglés de EE. UU.)—**Inglés (Reino Unido)** (Inglés de Reino Unido)—**Neerlandés** (Holandés)—**Italiano** (Italiano)—**Noruego** (Noruego)—**Sueco** (Sueco)—**Finlandés** (Finés)—**Español** (Español)—**Portugués** (Portugués)

5 Pulse sobre el área de introducción de texto en la pantalla de la aplicación del iPhone.

Toque  para ocultar el teclado.

Configuración de la mezcla de sonido de la aplicación

Cuando esta unidad esté reproduciendo una canción del iPod, no se puede activar o desactivar Mezcla.

Se puede ajustar el sonido de la aplicación durante **AppRadio Mode**.

Active esta configuración cuando quiera mezclar el sonido de la aplicación con el de una fuente integrada (como la radio). El volumen del sonido de la aplicación se puede seleccionar entre tres niveles.

Esta función no está disponible si **Entrada RGB** está ajustado en **iPhone (VGA adaptador)**. Consulte *Configuración de la entrada RGB* en la página 160.

1 Pulse el botón de inicio dos veces para cambiar desde la pantalla de AppRadio Mode a la pantalla de inicio.

2 Toque la tecla de sistema para abrir el menú del sistema.

3 Toque **Aplic. de mezclar audio** en el menú del sistema para seleccionar la configuración deseada.

Apagado (desactivado)—**Baja** (bajo)—**Media** (medio)—**Alta** (alto)

Funciones de reproducción de sonido

Puede utilizar esta unidad para escuchar archivos de audio USB.

Notas

- Podría no mostrarse el tiempo de reproducción correcto.
- Al reproducir archivos grabados como VBR (velocidad de grabación variable), el tiempo de reproducción no se visualizará correctamente si se utilizan las funciones de avance rápido o retroceso.
- Para asegurar un funcionamiento correcto, conecte el cable conector del Dock del iPod directamente a esta unidad.
- Cuando el iPod está conectado a esta unidad, no se puede encender ni apagar.
- Si los caracteres grabados en el disco no son compatibles con esta unidad, no aparecerán en el display.
- Dependiendo del entorno en que se grabó la información de texto, puede que no se visualice correctamente.
- Desconecte el reproductor de audio portátil USB / memoria USB cuando no los esté utilizando.
- Al seleccionar **Speana** en *Selección de la visualización de fondo* en la página 166, no se visualiza el material gráfico.

Teclas del teclado táctil

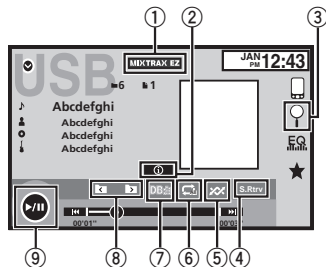

- Tecla MIXTRAX EZ**
Inicio de MIXTRAX EZ.
- Tecla de información**
Cambio de la información de texto que se visualiza en esta unidad cuando se reproducen archivos MP3/WMA/AAC/WAV.
- Tecla de búsqueda**
Visualización de la lista de nombres de archivos para la selección de estos.
- Tecla de restauración de sonido**
Consulte *Utilización del sound retriever* en la página 135.
- Tecla de reproducción aleatoria**
Reproducción de las canciones en orden aleatorio.
- Tecla de repetición**
Selección de gama de repetición.
- Tecla DB**
Creación de una base de datos que permite búsquedas por nombre del artista, género y otras opciones.

Consulte *Modo de búsqueda de música* en la página 147.

- Tecla de carpeta anterior/carpeta siguiente**
Selección de una carpeta.
- Tecla de pausa y reproducción**
Pausa e inicio de la reproducción.

Funcionamiento básico

Reproducción de pistas

- Conecte el dispositivo USB.
La reproducción comenzará automáticamente.
Si no se muestra el icono de fuente, toque la pantalla para poder visualizarlo.

Avance rápido o rebobinado usando los botones

- Mantenga presionado ◀▶ (TRK).

Modo de búsqueda de música

(Función para USB)
Esta unidad crea un índice para facilitar la búsqueda de una canción. Se puede buscar por categorías como álbumes y artistas.

⚠ PRECAUCIÓN

- Esta función no está disponible cuando el dispositivo de almacenamiento USB está bloqueado.
- Esta función no está disponible cuando el espacio libre del dispositivo de almacenamiento USB es inferior a 5 MB.
- Mientras esta unidad crea un índice, no desactive la unidad; podría provocar la pérdida de datos de su dispositivo de almacenamiento USB.

1 Toque DB para crear una base de datos en modo Búsqueda de música.

Consulte *Funciones de reproducción de sonido* en la página 147.

2 Cuando se visualice Salvar la base de datos a la memoria?, toque "Si".

Se ha terminado de guardar la base de datos. Si no quiere guardarla, pulse "No".
Cuando se termine de guardar, aparecerá "Completed saving Database to memory".
Se iniciará el modo Búsqueda de música.

3 Visualice una lista y toque la tecla de etiqueta.

4 Seleccione un archivo.

Reproducción aleatoria (shuffle)

- **Toque la tecla de reproducción aleatoria.**
 - **On** – Reproduce archivos en orden aleatorio dentro de la gama de repetición.
 - **Off** – Cancela la reproducción aleatoria.

Repetición de reproducción

- **Toque la tecla de repetición.**
 - **File** – Repite el archivo actual
 - **Folder** – Repite la carpeta actual
 - **All** – Repite todos los archivos
 - Cuando se selecciona **Folder**, no se puede reproducir una subcarpeta de esa carpeta.
 - Si se selecciona una fuente USB, la gama de repetición cambia a **All**.

Selección de ficheros de la lista de nombres de ficheros

(Función para audio comprimido)
El funcionamiento es el mismo que para Disco.

Consulte *Selección de ficheros de la lista de nombres de ficheros* en la página 141.

Visualización de listas relacionadas con la canción que se está reproduciendo (búsqueda de enlace)

Toque el material gráfico para abrir una lista de los nombres de canciones del álbum que se está reproduciendo. Toque el nombre de la canción que desea reproducir para empezar su reproducción.

Notas

- Si no se visualiza parte de la información grabada, aparecerá una tecla de desplazamiento a la derecha de la lista. Toque la tecla de desplazamiento para desplazarse.
- Esta función está disponible para dispositivos USB en el modo Búsqueda de música.

Funciones de reproducción de sonido

(Función del AVH-X7500BT)

Puede utilizar esta unidad para escuchar archivos de audio Bluetooth.

Notas

- Según el reproductor de audio Bluetooth conectado a esta unidad, las operaciones disponibles se limitan a los dos niveles siguientes:
 - Perfil A2DP (Advanced Audio Distribution Profile): solo se pueden reproducir canciones en su reproductor de audio.
 - Perfil AVRCP (Audio/Video Remote Control Profile): puede reproducir, detener la reproducción, seleccionar canciones, etc.
- Como hay diversos reproductores de audio Bluetooth disponibles en el mercado, las funciones disponibles pueden variar ampliamente en función del modelo específico. Consulte el manual de instrucciones de su reproductor, así como este manual, mientras utilice un reproductor de audio Bluetooth con esta unidad.
- Puesto que la señal de su teléfono móvil puede ocasionar ruido, procure no utilizarlo mientras esté escuchando canciones en su reproductor de audio Bluetooth.
- Mientras habla con el teléfono móvil conectado a esta unidad a través de tecnología inalámbrica Bluetooth, el sonido del reproductor de audio Bluetooth conectado a esta unidad se silencia.
- Podría no mostrarse el tiempo de reproducción correcto.
- Según el tipo de reproductor de audio Bluetooth que haya conectado a esta unidad, es posible que la pantalla de funcionamiento e información no tenga disponibles algunas de las funciones.

Teclas del teclado táctil

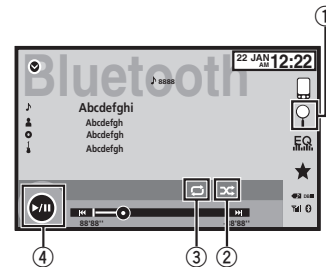

1 Tecla de búsqueda

Visualización de la lista de nombres de archivos para la selección de estos.

2 Tecla de reproducción aleatoria

Reproducción de las canciones en orden aleatorio.

3 Tecla de repetición

Selección de gama de repetición.

4 Tecla de pausa y reproducción

Pausa e inicio de la reproducción.

Ajuste de audio Bluetooth

Antes de utilizar la función de audio Bluetooth, deberá establecer una conexión inalámbrica Bluetooth entre la unidad y su reproductor de audio Bluetooth.

Audio Bluetooth

- I** Conexión
Primero debe conectar un dispositivo de audio Bluetooth.
Para ver instrucciones detalladas sobre cómo conectar su dispositivo de audio Bluetooth a esta unidad mediante la tecnología inalámbrica Bluetooth, consulte *Menú de conexión Bluetooth* en la página 165.

Notas

- Al reproducir archivos grabados como VBR (velocidad de grabación variable), el tiempo de reproducción no se visualizará correctamente si se utilizan las funciones de avance rápido o retroceso.
- Para asegurar un funcionamiento correcto, conecte el cable conector del Dock del iPod directamente a esta unidad.
- Cuando el iPod está conectado a esta unidad, no se puede encender ni apagar.
- Si los caracteres grabados en el disco no son compatibles con esta unidad, no aparecerán en el display.
- Dependiendo del entorno en que se grabó la información de texto, puede que no se visualice correctamente.

Reproducción aleatoria (shuffle)

- Toque la tecla de reproducción aleatoria.**
 - On** – Reproducción de los archivos en orden aleatorio.
 - Off** – Cancela la reproducción aleatoria.

Repetición de reproducción

- Toque la tecla de repetición.**
 - One** – Repite sólo la canción actual
 - All** – Repite todas las canciones

Uso de MIXTRAX

Función MIXTRAX

MIXTRAX es una tecnología original para crear mezclas sin pausas de selecciones de la biblioteca de audio, que incluye efectos de DJ y proporciona un sonido que hace pensar que el DJ está ahí mezclando la música.

Función MIXTRAX EZ

Puede utilizar esta unidad para reproducir archivos de audio USB/iPod.

MIXTRAX EZ se utiliza para añadir una serie de efectos de sonido y para organizar pausas entre canciones; permite disfrutar de la reproducción de música sin pausas.

- Esta función solo está disponible si se está reproduciendo un archivo en un dispositivo de almacenamiento USB o una canción en un iPod.
- Esta función no está disponible cuando el modo de control se ajusta a **App Mode**.
- Según el archivo/canción, es posible que los efectos de sonido no estén disponibles.
- Según el archivo/canción, es posible que la reproducción sin pausas no esté disponible.

Inicio de la función MIXTRAX EZ

- Toque MIXTRAX EZ.**

Configuración del modo MIXTRAX

Active esta función para reproducir archivos de audio mediante MIXTRAX.

1 Pulse el botón de inicio para cambiar a la pantalla de inicio.

2 Toque la tecla de sistema para abrir el menú del sistema.

3 Toque Configurar MIXTRAX en el menú del sistema.

Se muestran los elementos de configuración de MIXTRAX.

- Modo Short Playback** – Al activar este modo, seleccione la longitud de reproducción de la pista de audio.
 - 60s** (60 seg.)—**90s** (90 seg.)—**120s** (120 seg.)—**150s** (150 seg.)—**180s** (180 seg.)—**Al azar** (aleatorio)—**Off** (desactivado)
 Si se selecciona **Al azar**, el tiempo de reproducción varía entre 60 s, 90 s, 120 s, 150 s y 180 s seleccionado en aleatorio cuando cambia la canción reproducida.
- Desplegar efecto** – Cuando **Desplegar efecto** está ajustado en **Disp&Key**, las teclas y la visualización de material gráfico se pueden mover según el tipo de música.
 - Disp&Key** (pantalla y tecla)—**Key** (tecla)—**OFF** (desactivado)
- Efecto de Corte de entrada** – Al activar **Efecto de Corte de entrada**, se insertan efectos de sonido entre las pistas.
- Ajuste de Efecto** – Utilice **Ajuste de Efecto** para configurar el efecto de sonido que desea insertar entre las pistas.
- Flash Pattern** – Utilice **Flash Pattern** para seleccionar los patrones de parpadeo de colores que pueden parpadear cuando MIXTRAX está activado.
 - Random 1—Sound 1—Sound 2—Sound 3—Sound 4—Sound 5—Sound 6—Random 2—L-Pass 1—L-Pass 2—L-Pass 3—L-Pass 4—L-Pass 5—L-Pass 6—Random 3**

Configuración del efecto

Puede cambiar la configuración de sonidos fijos y efectos de sonido.

Hay disponibles seis sonidos fijos diferentes que se pueden insertar para la reproducción entre pistas.

Los efectos de sonido se utilizan como efectos para señalar el final de una canción que se está reproduciendo y el comienzo de la próxima canción en serie.

Los sonidos fijos y los efectos de sonido se ajustan como combinaciones como sonidos de MIXTRAX.

Sonidos fijos

- **Phaser** – Un sonido fijo que suena como el surcar de las olas.
- **Roll** – Un sonido fijo que repite la reproducción de un sonido específico.
- **Turntable** – Un sonido fijo que imita el rayado de los DJ.
- **Flanger2** – Un sonido torrencial que imita los sonidos de incremento y disminución de un motor a reacción.
- **Reverb** – Un efecto de sonido fijo que crea un efecto de reverberación.
- **Echo2** – Un efecto de sonido fijo que crea un efecto de eco.

Efectos de sonido

- **Cross Fade** – Un efecto de sonido que crea un efecto de acercamiento y alejamiento sonoro entre las canciones.
- **Flanger1** – Un sonido torrencial que imita los sonidos de incremento y disminución de un motor a reacción.
- **Eco1** – Un efecto de sonido que crea un efecto de eco.
- **Loop** – Un efecto de sonido que repite la reproducción de una sección de una pista de canción.

Ajuste de sonidos y efectos de sonidos como preajustes mediante la tecla de preajuste

Los efectos de sonido **Standard** y **Simple** ya están ajustados como preajustes predeterminados.

● Toque **Standard** o **Simple** para comprobar los ajustes.

El efecto de sonido registrado preajustado para la tecla que se ha tocado se ajusta como preajuste.

Registro de sonidos y efectos de sonido como preajustes

Registra una combinación deseada de sonidos y efectos de sonido en **Custom**.

Toque **Custom** para ajustar fácilmente el sonido o el efecto de sonido deseados.

1 Toque **Custom**.

2 Añada una marca de verificación al efecto de sonido deseado tocando la opción.

El efecto de sonido marcado se registra como preajustado en **Custom**.

Notas

- Si se toca un efecto de sonido en la pantalla de selección para **Standard** o **Simple**, la pantalla **Custom** se muestra automáticamente y el efecto de sonido se registra en **Custom**.
- Puede escuchar sonidos fijos como ejemplos tocando el icono de altavoz.

Funciones de Pandora

Para reproducir Pandora en productos de audio/vídeo Pioneer para vehículos, conecte un dispositivo iPod, iPhone o Android™ con la aplicación de Pandora más actual e inicie la aplicación de Pandora.

Para usuarios de iPod

— Conecte un iPod a la entrada USB.

- Ajuste **Pandora Connection** en **iPhone**. (Función del AVH-X7500BT)
(Este ajuste no se requiere para AVH-X6500DVD.)

Para usuarios de dispositivos Android

(Función del AVH-X7500BT)

— Ajuste **Pandora Connection** en **Android**.

- Se requiere una conexión Bluetooth para dispositivos Android. Consulte *Menú de conexión Bluetooth* en la página 165.

🔔 Importante

Requisitos para acceder a Pandora mediante los productos de audio/vídeo para automóvil de Pioneer:

Conecte un iPod a la entrada USB o un dispositivo Android que utilice Bluetooth para reproducir Pandora en esta unidad.

- Compatibilidad con iPod y iPhone
Apple iPhone (primera generación), iPhone 3G, iPhone 3GS, iPhone 4, iPhone 4S, iPhone 5, iPod touch 1G, iPod touch 2G, iPod touch 3G, iPod touch 4G o iPod touch 5G (versión de firmware 3.0 o superior)
Algunas versiones del firmware para iPhone pueden no ser compatibles con la aplicación Pandora. En tal caso, actualice el firmware a una versión que sea compatible con Pandora.
- Compatibilidad con Android
Versión de Android OS 2.2 o posterior
- La última versión de la aplicación de Pandora, descargada en su dispositivo (busque "Pandora" en el App Store de Apple iTunes o en Google Play).

- Una cuenta activa en Pandora (si no tiene una cuenta de Pandora, cree una cuenta gratuitamente en <http://www.pandora.com> o con la aplicación móvil.)
- Plan de datos
Nota: si el plan de datos para su dispositivo iPhone o Android no incluye transferencia ilimitada de datos, *pueden aplicarse cargos adicionales por parte de su proveedor* para acceder a Pandora a través de las redes 3G y/o EDGE.
- Conexión a Internet a través de 3G, EDGE o una red Wi-Fi.
- Cable adaptador Pioneer opcional para conectar su iPhone a los productos de audio/vídeo para automóvil de Pioneer.

Limitaciones:

- El acceso al servicio de Pandora dependerá de si su móvil y/o la red Wi-Fi permiten que su dispositivo se conecte a internet.
- La posibilidad de conectarse a Pandora de los productos de audio/vídeo para automóvil de Pioneer puede cambiar sin previo aviso y podría verse afectada por lo siguiente: problemas de compatibilidad con futuras versiones de firmware de dispositivos iPhone o Android, problemas de compatibilidad con futuras versiones de firmware de la aplicación de Pandora para estos dispositivos, cambios en el servicio de música Pandora realizados por Pandora o interrupción del servicio de música de Pandora por Pandora.
- Hay funciones de Pandora que no están disponibles cuando se accede al servicio a través de los productos de audio/vídeo para automóvil de Pioneer, incluyendo, pero no limitadas a, la creación de nuevas estaciones, eliminación de estaciones, envío de estaciones por correo electrónico, compra de canciones desde iTunes, visualización de información de texto adicional, iniciar sesión en Pandora y ajustar la calidad de audio de la red móvil.

Flujo continuo (streaming) de Pandora®

El servicio de música Pandora Internet Radio no está asociado con Pioneer. Encontrará más información en <http://www.pandora.com>.

Configuración del modo de conexión de Pandora

(Función del AVH-X7500BT)

Nota

Esta función no está disponible si **Entrada RGB** está ajustado en **iPhone (VGA adapter)**. Consulte *Configuración de la entrada RGB* en la página 160.

1 Pulse el botón de inicio para cambiar a la pantalla de inicio.

2 Toque la tecla de sistema para abrir el menú del sistema.

3 Toque Pandora Connection repetidamente hasta que el ajuste deseado aparezca en la pantalla.

iPhone: Se conecta un iPod mediante un cable real.

Android: Se conecta un dispositivo Android mediante Bluetooth.

4 Toque la tecla de conexión.

(Sólo cuando **Pandora Connection** está ajustado en **Android**)

Teclas del teclado táctil

Pandora (control de audio)

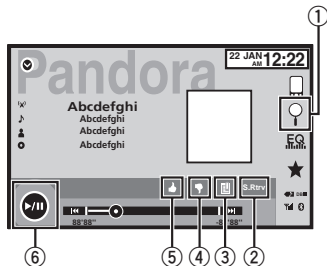

Pandora (modo de conexión)

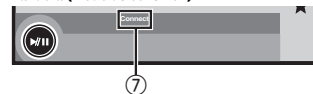

1 Tecla de búsqueda

Muestra la lista de emisoras/selección aleatoria para seleccionar la emisora deseada o la selección aleatoria.

2 Tecla de restauración de sonido

(Sólo disponible en iPod)
Consulte *Utilización del sound retriever* en la página 135.

3 Tecla de marcador

Almacena información de las pistas (Marcador).
Los marcadores se pueden ver en su perfil.

4 Tecla de voto negativo

Si se otorga un "voto negativo", se indica a Pandora que no le gusta la pista actual. Pandora saltará a la próxima pista y no reproducirá de nuevo esta pista en la emisora.

Flujo continuo (streaming) de Pandora®

5 Tecla de voto positivo

Si se otorga un "voto positivo", se indica a Pandora que le gusta la pista actual. Pandora continuará reproduciendo esta pista y pistas similares en la emisora.

6 Tecla de pausa y reproducción

Pausa e inicio de la reproducción.

7 Tecla de conexión

(Función del AVH-X7500BT)
Inicio de la conexión a Pandora.

Funcionamiento básico

Reproducción de pistas

1 Para un iPod con conector Lightning o un dispositivo Android, también se necesita una conexión Bluetooth.

Consulte *Funciones de Pandora* en la página 150.

2 Cambie la fuente a **Pandora**.

Saltar pistas

1 Presione ► (TRK).

Notas

- Las teclas del teclado táctil no mencionadas en el apartado *Funciones de Pandora* podrían aparecer en la pantalla. Consulte *Lista de indicadores* en la página 180.
- Pandora limita el número de canciones saltadas permitidas en su servicio. Si se sobrepasa el límite de pistas saltadas, se muestra **"Se ha alcanzado el límite de omisiones."** Si ha alcanzado el límite de canciones saltadas y otorga un "voto negativo", se seguirá reproduciendo la pista actual, pero se registrará su valoración.

Selección y reproducción de la lista de emisoras/selección aleatoria de Pandora®

Toque la lista de emisoras de Pandora para seleccionar la que quiere reproducir.

1 Visualización de la lista de emisoras/selección aleatoria.

Consulte *Funciones de Pandora* en la página 150.

2 Cambie el criterio de ordenación.

	Puede ordenar los elementos de la lista alfabéticamente.
	Puede ordenar los elementos de la lista por fecha de creación.
	Puede desplazar los títulos en la lista mientras mantiene pulsado el icono de desplazamiento.

3 Seleccione la reproducción aleatoria o la emisora deseada.

	El modo de reproducción aleatoria reproducirá pistas de sus emisoras seleccionadas. Podrá editar las preferencias de la reproducción aleatoria en su dispositivo móvil.
--	-------------------------------------------------------------------------------------------------------------------------------------------------------------------------

Nota

Las emisoras indicadas por son emisoras compartidas.

Teléfono Bluetooth

Funciones del teléfono Bluetooth

(Función del AVH-X7500BT)

Se puede usar un teléfono Bluetooth.

Importante

- Si deja la unidad en espera para conectar su teléfono por Bluetooth mientras el motor no está encendido puede agotar la batería.
- Las operaciones avanzadas que exigen concentración, como marcar números en la pantalla, etc., están prohibidas mientras se conduce. Detenga su vehículo en un lugar seguro cuando tenga que utilizar estas funciones avanzadas.
- El menú de conexión Bluetooth no se puede seleccionar durante la conducción.
- Según el tipo de teléfono móvil conectado a esta unidad, las operaciones disponibles pueden estar limitadas.
- Estacione siempre el vehículo en un lugar seguro y ponga el freno de mano para realizar esta operación.
- Si no puede completar la conexión utilizando esta unidad, utilice el dispositivo para conectarlo a la misma.
- Si conecta más de un dispositivo al mismo tiempo, es posible que el dispositivo conectado no funcione correctamente. Se recomienda conectar un dispositivo por vez.

Teclas del teclado táctil

Visualización de la espera telefónica

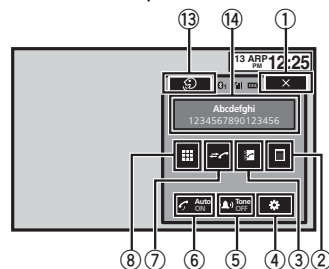

Cuando cambie al modo de introducción de número de teléfono

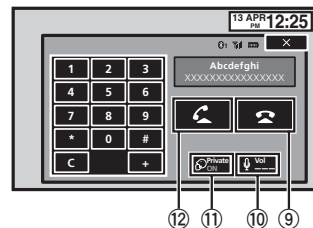

- Tecla de cierre**
Se cierra la pantalla.
- Tecla de marcado predefinida**
Visualización de la pantalla de marcaciones predefinidas.
- Tecla de directorio de teléfonos**
Cambio al modo directorio de teléfonos.

Teléfono Bluetooth

- Tecla de configuración**
Visualización del menú de conexión de Bluetooth.
- Tecla de tono**
Activación o desactivación del tono de las llamadas entrantes.
- Tecla de respuesta automática**
Activación o desactivación de la respuesta automática.
- Tecla de historial**
Cambio a las listas de llamadas perdidas, recibidas y marcadas.
- Tecla de teclado**
Cambio de modo para introducir directamente el número de teléfono.
- Tecla de conectado**
Finalización de una llamada.
Rechazo de una llamada entrante.
Cancelación de una llamada en espera.
- Tecla de volumen**
Ajuste del volumen de escucha del interlocutor.
- Tecla de modo privado**
Activación o desactivación del modo privado.
- Tecla de desconectado**
Aceptar una llamada entrante.
Realización de una llamada seleccionando un número de teléfono.
Cambio entre los interlocutores de llamadas en espera.
- Tecla de control de voz**

- Para finalizar la llamada, tanto usted como su interlocutor deben colgar los teléfonos.
- Las teclas del teclado táctil no mencionadas en el apartado *Funciones del teléfono Bluetooth* podrían aparecer en la pantalla. Consulte *Lista de indicadores* en la página 180.

Información de texto

- Aviso de llamada entrante**
Indica que se ha recibido una llamada entrante que no ha sido revisada todavía.
 - No se muestra para las llamadas realizadas cuando el teléfono móvil está desconectado de la unidad.

Configuración de la función manos libres

Antes de hacer uso de la función manos libres, deberá configurar la unidad para su utilización con el teléfono móvil. Esto conlleva establecer una conexión inalámbrica Bluetooth entre esta unidad y su teléfono, registrar su teléfono con esta unidad y ajustar el nivel de volumen.

- Conexión**
Primero debe conectar un teléfono Bluetooth a esta unidad.
Para ver instrucciones detalladas sobre cómo conectar su teléfono a esta unidad mediante la tecnología inalámbrica Bluetooth, consulte *Emparejado desde esta unidad* en la página 165.
- Ajuste del volumen**
Ajuste a su antojo el volumen del audífono de su teléfono móvil. Una vez ajustado, el nivel de volumen se graba en la unidad como el valor predefinido.

Notas

- El modo privado sólo se puede utilizar mientras se habla por teléfono.

Teléfono Bluetooth

Notas

- El volumen de voz del autor de la llamada y del tono pueden variar según el tipo de teléfono móvil.
- Si la diferencia entre el volumen del tono y el volumen de voz de la persona que llama es considerable, el nivel de volumen general puede volverse inestable.
- No olvide ajustar el volumen a un nivel adecuado antes de desconectar el teléfono móvil de esta unidad. Si el volumen ha sido silenciado (nivel cero) en su teléfono móvil, permanecerá silenciado incluso después de que desconecte dicho teléfono.

Llamada a un número del directorio de teléfonos

Al conectar el teléfono, se deberán transferir automáticamente los contactos del mismo. Si no, utilice el menú del teléfono para transferirlos. La visibilidad de la unidad deberá estar activada cuando utilice el menú del teléfono. Consulte *Cambio de visibilidad de la unidad* en la página 165.

Una vez encontrado el número al que desea llamar en el directorio de teléfonos, puede seleccionar la entrada y hacer la llamada.

1 Toque la tecla de directorio de teléfonos para cambiar al modo de directorio de teléfonos.

2 Selección de la lista de números de teléfono.

Aparece la lista detallada de números de teléfonos de la entrada seleccionada.

3 Seleccione el número de teléfono.

- Si quiere almacenar el número de teléfono, toque la lista sin levantar el dedo.

4 Toque la tecla de descolgar para realizar la llamada.

5 Toque la tecla de colgar para finalizar la llamada.

Selección de número por modo de búsqueda alfabético

Si se registran muchos números en el directorio de teléfonos, puede buscar el número empleando el modo de búsqueda alfabético.

1 Toque la tecla de directorio de teléfonos para cambiar al modo de directorio de teléfonos.

2 Toque ABC para cambiar al modo de búsqueda alfabética.

3 Toque la primera letra de la entrada que está buscando.

Se mostrarán las entradas del Directorio de teléfonos que empiecen por dicha letra (p. ej.: "Bárbara", "Beatriz" y "Bruno" cuando "B" está seleccionado).

- Si quiere cambiar el idioma al ruso, toque el icono. Para volver al inglés, toque el icono de nuevo.

Cambio del idioma al ruso.

- El orden del primer nombre y del último puede variar respecto al del teléfono móvil.

4 Toque la lista para visualizar la lista de números de teléfono de la entrada seleccionada.

- Si una entrada incluye varios números de teléfono, selección uno de ellos tocando la lista.
- Toque el icono si quiere cambiar a la lista del historial de llamadas.

Teléfono Bluetooth



Cambio a la lista del historial de llamadas.

5 Toque la tecla de descolgar para realizar la llamada.

6 Toque la tecla de colgar para finalizar la llamada.

Inversión de nombres en el directorio de teléfonos

Cuando se conecte a esta unidad su teléfono móvil, el nombre y los apellidos de sus contactos podrían registrarse en el directorio de teléfonos en orden inverso. Se puede utilizar esta función para volver a cambiar el orden. (Inversión de los nombres en el directorio de teléfonos)

1 Toque la tecla de directorio de teléfonos para cambiar al modo de directorio de teléfonos.

2 Invierta los nombres en el directorio de teléfonos.



Inversión de los nombres en el directorio de teléfonos.

3 Aparece el mensaje "Le gustaría invertir todos los nombres?". Toque Si para continuar.

- Mientras se invierten los nombres, aparece
- Si la inversión, aparece "Error al invertir nombre.". En tal caso, vuelva a intentarlo desde el principio.

Nota

Invertir los nombres de sus contactos desde esta unidad no afecta a los datos de su dispositivo Bluetooth.

Uso de las listas de llamadas perdidas, recibidas y marcadas

Las 80 últimas llamadas marcadas, recibidas y perdidas se almacenan en la memoria. Puede realizar una búsqueda dentro de ellas y llamar a los números desde estas listas.

1 Toque la tecla de historial para mostrar la lista del historial de llamadas.

2 Seleccione Llamadas Perdidas, Llamadas salientes o Llamadas entrantes.



Visualización de la lista de llamadas recibidas.



Visualización de la lista de llamadas marcadas.



Visualización de la lista de llamadas perdidas.

3 Toque el número de lista para seleccionar un número de teléfono.

El nombre y el número de teléfono se visualizan en la lista detallada.

- Si quiere almacenar el número de teléfono, toque la lista sin levantar el dedo.

4 Toque la tecla de descolgar para realizar la llamada.

5 Toque la tecla de colgar para finalizar la llamada.

Teléfono Bluetooth

Ajuste de respuesta automática

Si esta función está activada, la unidad contestará automáticamente todas las llamadas entrantes.

- **Toque la tecla de respuesta automática para activar o desactivar la función de respuesta automática.**

Ajuste del volumen de escucha del interlocutor

Para mantener la calidad del sonido, esta unidad puede ajustar el volumen de escucha del interlocutor. Si el volumen no es suficiente para el interlocutor, use esta función.

- **Toque la tecla de volumen para seleccionar Far-End VOL.**
1—2—3
 - Esta función puede utilizarse incluso mientras se habla por teléfono.
 - Los ajustes se pueden almacenar para cada dispositivo.

Cambio del tono de llamada

Puede seleccionar si desea utilizar el tono de llamada de esta unidad. Si se activa esta función, sonará el tono de llamada de esta unidad.

- 1 **Conecte su teléfono móvil a esta unidad.**
- 2 **Toque la tecla de tono para activar o desactivar el tono de llamada.**

Uso de las listas de marcaciones predefinidas

Se pueden almacenar con facilidad hasta seis números de teléfono como predefinidos.

- 1 **Toque la tecla de marcación predefinida para mostrar la pantalla de presintonías.**

- 2 **Toque uno de los números de teléfono para seleccionarlo.**
 - Si desea borrar un número de teléfono predefinido, mantenga pulsado el número de teléfono que desea borrar.

- 3 **Toque la tecla de descolgar para realizar la llamada.**

- 4 **Toque la tecla de colgar para finalizar la llamada.**

Realización de una llamada ingresando el número de teléfono



⚠ Importante

Estacione siempre el vehículo en un lugar seguro y ponga el freno de mano para realizar esta operación.

- 1 **Toque la tecla de teclado para empezar a introducir el número de teléfono.**
- 2 **Toque los iconos de los números para introducir los números deseados.**
 - Se pueden ingresar hasta 24 dígitos.
- 3 **Toque la tecla de descolgar para realizar la llamada.**

Teléfono Bluetooth

- 4 **Toque la tecla de colgar para finalizar la llamada.**

Nota

El modo de introducción de número de teléfono solo se puede utilizar si hay un teléfono Bluetooth conectado a esta unidad.

Ajuste del modo privado

Durante una conversación puede cambiar al modo privado (hablar directamente por su teléfono móvil).

- **Toque la tecla de modo privado para activar o desactivar el modo privado.**

Control de voz

Si su teléfono móvil está equipado con la función de control de voz, se pueden utilizar, por ejemplo, comandos de voz para realizar llamadas.

- El funcionamiento es diferente según el tipo de teléfono móvil. Consulte el manual de su teléfono móvil para ver más instrucciones.
- Para obtener más detalles sobre los modelos de teléfono móvil que son compatibles con esta función, consulte la información de nuestro sitio web.

- 1 **Toque la tecla de control de voz.**

El display cambia a la pantalla de control de voz. También puede cambiar a la pantalla de control de voz manteniendo pulsado el botón de inicio mientras la fuente esté activada.

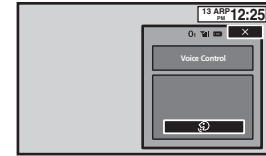

- 2 **Inicie el control de voz.**

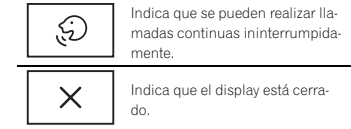

Notas

- Para que sus comandos de voz puedan ser reconocidos e interpretados correctamente, asegúrese de las condiciones son aptas para el reconocimiento.
- Observe que el viento que sopla a través de las ventanas del vehículo y el ruido proveniente del exterior del vehículo pueden interferir con la función de comando de voz.
- Para una captación óptima, se deberá colocar el micrófono directamente delante del conductor a una distancia adecuada.
- Si se habla demasiado pronto tras el inicio del comando, puede fallar el reconocimiento de voz.
- Hable lenta, pausada y claramente.

Configuración

Funcionamiento del menú

Teclas del teclado táctil

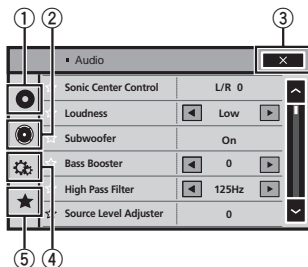

- Tecla de configuración de vídeo**
Consulte *Configuración del reproductor de vídeo* en la página 157.
- Tecla de función de audio**
Consulte *Ajustes de audio* en la página 155.
- Tecla de cierre**
Retorno a la visualización de fuente actual.
- Tecla de sistema**
Consulte *Ajustes del sistema* en la página 160.
- Tecla de favoritos**
Puede elegir menús dentro de cada menú (menú de funciones de audio, etc.) y registrarlos en este menú de favoritos.
Consulte *Menú de favoritos* en la página 164.

Notas

- Puede visualizar el menú **Ajuste de Vídeo** al seleccionar la fuente **Disc**.
- Si inicia el menú **Ajuste de Vídeo**, se detendrá la reproducción.

- No se puede visualizar el menú de función de audio si está activada la función de silenciamiento.

1 Pulse el botón de inicio para cambiar a la pantalla de inicio.

2 Toque cualquiera de las siguientes teclas del teclado táctil para seleccionar el menú que desea ajustar.



Ajustes de audio

Uso del ajuste del fader/balance

Fader/Balance muestra si el altavoz trasero está ajustado en **Lleno** en el menú del sistema. Se puede cambiar el ajuste de fader/balance para proporcionar un entorno de audio ideal para todos los asientos ocupados.

1 Pulse el botón de inicio para cambiar a la pantalla de inicio.

2 Toque la tecla de función de audio para abrir el menú de audio.

3 Toque **Fader/Balance** en el menú de funciones de audio.

4 Toque \wedge o \vee para ajustar el balance entre los altavoces delanteros/traseros.

Gama: **F 15 L/R 0** a **R 15 L/R 0**
 ■ Seleccione **F/R 0 L/R 0** en caso de usar sólo dos altavoces.

5 Toque $< o >$ para ajustar el balance entre los altavoces izquierdos/derechos.

Gama: **F/R 0 L 15** a **F/R 0 R 15**

Nota

También puede ajustar el fader/balance, arrastrando el punto de la tabla que se muestra.

Uso del ajuste del balance

Balance muestra si el altavoz trasero está ajustado en **Sub Bajo** en el menú del sistema. Este ajuste le permite configurar el balance entre la salida de sonido izquierda/derecha.

1 Pulse el botón de inicio para cambiar a la pantalla de inicio.

2 Toque la tecla de función de audio para abrir el menú de audio.

3 Toque **Balance** en el menú de funciones de audio.

4 Toque $< o >$ para ajustar el balance entre los altavoces izquierdos/derechos.
Gama: **L 15** a **R 15**

Nota

También se puede ajustar el balance arrastrando el punto en la tabla mostrada.

Uso del ecualizador

Puede ajustar la ecualización de acuerdo con las características acústicas del interior del automóvil.

Recuperación de las curvas de ecualización

Hay siete tipos de curvas de ecualización memorizadas que se pueden recuperar con facilidad en cualquier momento. A continuación se ofrece una lista de estas curvas de ecualización.

Pantalla	Curva de ecualización
S.bajo	Supergraves
Potente	Potente
Natural	Natural
Vocal	Vocal
Plano	Plana
Pers1	Personalizada 1
Pers2	Personalizada 2

- Se pueden ajustar las curvas de ecualización para **Pers1** y **Pers2**.
- No se puede seleccionar **Pers1** y **Pers2** cuando se utiliza el autoecualizador.

Ajustes de audio

- En el caso de **Plano**, no se hacen ajustes al sonido. Puede verificar el efecto de las curvas de ecualización al alternar entre **Plano** y otra curva de ecualización.

1 Pulse el botón de inicio para cambiar a la pantalla de inicio.

2 Toque la tecla de función de audio para abrir el menú de audio.

3 Toque EQ Gráfico en el menú de funciones de audio.

- Cuando se está utilizando el autoecualizador, no se pueden seleccionar ni ajustar las curvas del ecualizador **Pers1** y **Pers2**.

4 Toque el ajuste deseado.

S.bajo—Potente—Natural—Vocal—Plano—Pers1—Pers2

Ajuste del ecualizador gráfico de 8 bandas

Se puede ajustar el nivel de cada banda para las curvas de ecualización.

- Se puede crear una curva **Pers1** separada por cada fuente. Si se realizan ajustes cuando una curva distinta a **Pers2** está seleccionada, los ajustes de la curva de ecualización se guardarán en **Pers1**.
- Se puede crear una curva **Pers2** común a todas las fuentes. Si se realizan ajustes cuando la curva **Pers2** está seleccionada, la curva **Pers2** se actualizará.

1 Pulse el botón de inicio para cambiar a la pantalla de inicio.

2 Toque la tecla de función de audio para abrir el menú de audio.

3 Toque EQ Gráfico en el menú de funciones de audio.

4 Toque el ajuste deseado.

S.bajo—Potente—Natural—Vocal—Plano—Pers1—Pers2

5 Toque la tabla para ajustar el nivel de la banda de ecualización.

Gama: +12dB a -12dB

Uso del autoecualizador

El autoecualizador memoriza la curva de ecualización creada por la función EQ automática (consulte *EQ automática (ecualización automática)* en la página 162).

Se puede activar o desactivar el autoecualizador. Puede emplear esta función al conectar un micrófono opcional a esta unidad.

1 Pulse el botón de inicio para cambiar a la pantalla de inicio.

2 Toque la tecla de función de audio para abrir el menú de audio.

3 Toque **Ecuál. auto.** para activar o desactivar el autoecualizador.

- No se puede usar esta función si no se ha realizado el ajuste EQ automático.

Uso del control central de sonido

Mediante esta función se puede crear fácilmente el sonido adecuado para la posición del oyente.

1 Pulse el botón de inicio para cambiar a la pantalla de inicio.

2 Toque la tecla de función de audio para abrir el menú de audio.

Ajustes de audio

3 Toque Control de Centro Sónico en el menú de funciones de audio.

4 Toque < o > para seleccionar una posición del oyente.

Gama: **Left 7** a **Right 7**

Ajuste de la sonoridad

La sonoridad compensa las deficiencias en los intervalos de frecuencias bajas y altas cuando se escucha a un volumen bajo.

1 Pulse el botón de inicio para cambiar a la pantalla de inicio.

2 Toque la tecla de función de audio para abrir el menú de audio.

3 Toque ◀ o ▶ para seleccionar el nivel de sonoridad deseado.

Off (desactivado)—**Baj** (bajo)—**Media** (medio)—**Alto** (alto)

Uso de la salida de subgraves

Esta unidad está equipada con una salida de subgraves que se puede activar o desactivar.

- Se puede ajustar la frecuencia de corte y el nivel de salida cuando la salida de subgraves está activada.

1 Pulse el botón de inicio para cambiar a la pantalla de inicio.

2 Toque la tecla de función de audio para abrir el menú de audio.

3 Toque **Sub Bajo** en el menú de funciones de audio.

4 Toque **On** o **Off** junto a **Sub bajo** para activar o desactivar la salida del altavoz de subgraves.

5 Toque **Normal** o **Retroceso** junto a **Fase** para seleccionar la fase de la salida de subgraves.

6 Toque ◀ o ▶ junto a **Nivel** para ajustar el nivel de salida del altavoz de subgraves.

Gama: +6 a -24

7 Toque ◀ o ▶ junto a **Frecuencia** para seleccionar la frecuencia de corte.

50Hz—63Hz—80Hz—100Hz—125Hz

Solo las frecuencias más bajas que aquellas en el intervalo seleccionado se generan por el altavoz de subgraves.

Intensificación de los graves

Puede intensificar el nivel de graves.

1 Pulse el botón de inicio para cambiar a la pantalla de inicio.

2 Toque la tecla de función de audio para abrir el menú de audio.

3 Toque ◀ o ▶ para seleccionar el nivel deseado.

Gama: **0** a **+6**

Uso del filtro de paso alto

Cuando no desee que se generen los sonidos bajos del intervalo de frecuencias de salida de subgraves a través de los altavoces delanteros o traseros, active el filtro de paso alto (HPF). Solo las frecuencias más altas que aquellas del intervalo seleccionado se generan a través de los altavoces delanteros o traseros.

Ajustes de audio

1 Pulse el botón de inicio para cambiar a la pantalla de inicio.

2 Toque la tecla de función de audio para abrir el menú de audio.

3 Toque ◀ o ▶ junto a la frecuencia para seleccionar la frecuencia de corte.

Off (desactivado)—50Hz—63Hz—80Hz—100Hz—125Hz

Sólo las frecuencias más altas que aquellas en la gama seleccionada se generan a través de los altavoces delanteros o traseros.

Ajuste de los niveles de la fuente

La función SLA (ajuste del nivel de fuente) permite ajustar el nivel de volumen de cada fuente para evitar cambios considerables entre fuentes.

- Los ajustes se basan en el nivel de volumen de FM, que se mantiene inalterado.

1 Pulse el botón de inicio para cambiar a la pantalla de inicio.

2 Toque la tecla de función de audio para abrir el menú de audio.

3 Compare el nivel de volumen de FM con el de la fuente que desea ajustar.

4 Toque Ajuste de Nivel de Fuente en el menú de funciones de audio.

5 Toque ^ o v para ajustar el volumen de la fuente.

Gama: +4 a -4

Notas

- **Ajuste de Nivel de Fuente** no está disponible si se ha seleccionado FM como fuente.

- El nivel del volumen de AM también se puede ajustar con esta función.
- Las unidades de vídeo CD, CD, audio comprimido, DivX, MPEG-1, MPEG-2 y MPEG-4 se definen automáticamente con el mismo ajuste del nivel de fuente.

Configuración del reproductor de vídeo

Ajuste del idioma de los subtítulos

Se puede definir el idioma de los subtítulos deseado. Si está disponible, los subtítulos se visualizarán en el idioma seleccionado.

1 Pulse el botón de inicio para cambiar a la pantalla de inicio.

2 Toque la tecla de configuración de vídeo para abrir el menú de configuración de vídeo.

3 Toque Lenguaje de Subtítulos en el menú Ajuste de Vídeo.

Se visualizará un menú de idiomas de los subtítulos.

4 Toque el idioma deseado.

El idioma de los subtítulos está definido.

- Si ha seleccionado la opción **Otros**, consulte *Al seleccionar Otros* en la página 157.

Notas

- Si el idioma seleccionado no está disponible, se visualizará el idioma especificado en el disco.
- También se puede cambiar el idioma de los subtítulos tocando la tecla de cambio del idioma de los subtítulos durante la reproducción.
- La configuración realizada aquí no se verá afectada aunque el idioma de los subtítulos se cambie durante la reproducción usando la tecla de cambio del idioma de los subtítulos.

Al seleccionar Otros

Se muestra una pantalla de introducción de código de idioma al seleccionar **Otros**. Consulte *Tabla de códigos de idioma para el DVD* en la página 188.

- **Toque 0 a 9 para introducir el código de idioma.**

▪ Para cancelar los números introducidos, toque

C

- Para registrar el código, toque la siguiente tecla del panel táctil.



Registro del código.

Ajuste del idioma del audio

Se puede definir el idioma del audio preferido.

1 Pulse el botón de inicio para cambiar a la pantalla de inicio.

2 Toque la tecla de configuración de vídeo para abrir el menú de configuración de vídeo.

3 Toque Lenguaje de Audio en el menú de configuración de vídeo.

Se visualiza un menú de idiomas de audio.

4 Toque el idioma deseado.

El idioma del audio está definido.

- Si ha seleccionado la opción **Otros**, consulte *Al seleccionar Otros* en la página 157.

Notas

- Si el idioma seleccionado no está disponible, se usará el idioma especificado en el disco.
- También se puede cambiar el idioma de audio tocando la tecla de cambio del idioma de audio durante la reproducción.
- La configuración efectuada aquí no se verá afectada aunque el idioma de audio se cambie durante la reproducción usando la tecla de cambio del idioma de audio.

Configuración del reproductor de vídeo

Ajuste del idioma de menús

Se puede definir el idioma preferido para la visualización de los menús grabados en un disco.

1 Pulse el botón de inicio para cambiar a la pantalla de inicio.

2 Toque la tecla de configuración de vídeo para abrir el menú de configuración de vídeo.

3 Toque Menú de Lenguaje en el menú Ajuste de Vídeo.

Se visualiza un menú de idiomas de menús.

4 Toque el idioma deseado.

El idioma de menús está definido.

▪ Si ha seleccionado la opción **Otros**, consulte *A/ seleccionar Otros* en la página 157.

Nota

Si el idioma seleccionado no está disponible, se visualizará el idioma especificado en el disco.

Ajuste de la visualización multiángulo del DVD

Se puede ajustar el icono de ángulo para que aparezca en las escenas en que el ángulo se puede cambiar.

1 Pulse el botón de inicio para cambiar a la pantalla de inicio.

2 Toque la tecla de configuración de vídeo para abrir el menú de configuración de vídeo.

3 Toque Multi ángulos en el menú Ajuste de Vídeo para activar o desactivar la visualización del icono de ángulo.

Ajuste del formato

Hay dos tipos de display: uno panorámico con una relación de anchura/altura (formato de TV de 16:9, y uno normal con un formato de TV de 4:3. Asegúrese de seleccionar el formato de TV correcto para el display conectado a la salida V OUT.

- Al utilizar un display normal, seleccione **Letter Box** o **Pan Scan**. Si selecciona **16:9** puede aparecer una imagen poco natural.
- Si selecciona el formato de TV, el display de la unidad cambiará al mismo ajuste.

1 Pulse el botón de inicio para cambiar a la pantalla de inicio.

2 Toque la tecla de configuración de vídeo para abrir el menú de configuración de vídeo.

3 Toque Aspecto TV en el menú Ajuste de Vídeo para seleccionar la relación de aspecto de TV.

Toque **Aspecto TV** repetidamente hasta que la relación de aspecto deseada aparezca en el display.

- **16:9** – La imagen panorámica (16:9) se visualiza tal y como es (ajuste inicial)
- **Letter Box** – La imagen tiene la forma de un buzón con bandas negras en las partes superior e inferior de la pantalla
- **Pan Scan** – La imagen se reduce en los lados derecho e izquierdo de la pantalla

Notas

- Al reproducir discos que no especifican **Pan Scan**, el disco se reproduce en el display **Letter Box** incluso al seleccionar el ajuste **Pan Scan**. Verifique si la caja del disco tiene la marca .

Configuración del reproductor de vídeo

- Algunos discos no permiten cambiar el formato de TV. Para obtener más información, consulte las instrucciones que se brindan con el disco.

Ajuste del control de padres

Algunos discos de DVD vídeo permiten utilizar el control de padres para impedir que los niños vean escenas violentas u orientadas a adultos. Se puede ajustar el nivel de control de padres al nivel deseado.

- Cuando se ajusta un nivel de control de padres y se reproduce un disco que viene con este control, se pueden visualizar indicaciones para la introducción de un código. En tales casos, la reproducción comenzará cuando se introduzca el código correcto.

Ajuste del código y del nivel

Debe registrarse un código para reproducir discos con control de padres.

1 Pulse el botón de inicio para cambiar a la pantalla de inicio.

2 Toque la tecla de configuración de vídeo para abrir el menú de configuración de vídeo.

3 Toque Parental en el menú Ajuste de Vídeo.

4 Toque 0 a 9 para introducir un número de código de cuatro dígitos.

- Para cancelar los números introducidos, toque **C**.
- Para registrar el código, toque la siguiente tecla del panel táctil.



Registro del código.

El código ha quedado definido y ahora se puede ajustar el nivel.

5 Toque 1 o 8 para seleccionar el nivel deseado.

6 Toque Enter.

Así quedará definido el nivel de control de padres.

- **8** – Se puede reproducir todo el disco (ajuste inicial)
- **7 a 2** – Se pueden reproducir discos para niños y aquellos no destinados a adultos
- **1** – Sólo se pueden reproducir discos para niños

Notas

- Se recomienda anotar el código, por si acaso llega a olvidarlo.
- El nivel de control de padres está almacenado en el disco. Compruebe la marca de nivel que se indica en la caja del disco, en el material impreso incluido o en el propio disco. No es posible utilizar el control de padres en esta unidad si el disco no tiene almacenado un nivel de control de padres.
- En algunos discos, el control de padres puede estar activo sólo en las escenas con niveles determinados. No se realizará la reproducción de estas escenas. Para obtener detalles, consulte el manual de instrucciones que se incluye con el disco.

Cambio del nivel

Se puede cambiar el nivel de control de padres definido.

1 Pulse el botón de inicio para cambiar a la pantalla de inicio.

2 Toque la tecla de configuración de vídeo para abrir el menú de configuración de vídeo.

Configuración del reproductor de vídeo

3 Toque Parental en el menú Ajuste de Vídeo.

4 Toque 0 a 9 para introducir el número de código registrado.

5 Registro del código.



Registro del código.

Así se definirá el código, y ahora podrá cambiar el nivel.

- Si se introduce un número de código incorrecto, se visualizará el icono . Toque **C** para introducir el número de código correcto.
- Si no recuerda el código, consulte *En caso de olvidar el código* en la página 159.

6 Toque 1 o 8 para seleccionar el nivel deseado.

7 Toque Enter.

El nuevo nivel de control de padres está definido.

En caso de olvidar el código

- Pulse **RESET**.

Ajuste del archivo de subtítulos DivX

Puede seleccionar si desea visualizar los subtítulos externos DivX o no.

- Los subtítulos DivX se visualizarán, aunque esté seleccionado **Personalizado**, si no existen archivos de subtítulos externos DivX.

1 Pulse el botón de inicio para cambiar a la pantalla de inicio.

2 Toque la tecla de configuración de vídeo para abrir el menú de configuración de vídeo.

3 Toque Subtítulos DivX® en el menú Ajuste de Vídeo para seleccionar el ajuste de subtítulos deseado.

- **Original** – Se visualizan los subtítulos DivX
- **Personalizado** – Se visualizan los subtítulos externos DivX

Notas

- Se pueden mostrar hasta 42 caracteres en una línea. Si se usan más de 42 caracteres, los saltos de línea y los caracteres restantes se visualizan en la siguiente línea.
- Se pueden mostrar hasta 126 caracteres en una pantalla. Si se usan más de 126 caracteres, los caracteres sobrantes no se visualizarán.

Visualización del código de registro de DivX® VOD

Para reproducir contenidos DivX VOD (vídeo bajo demanda) en esta unidad, tendrá que registrar primero la unidad con el proveedor de contenidos DivX VOD. Esto se realiza generando un código de registro DivX VOD que debe enviar a su proveedor.

- Anote el código, ya que lo necesitará cuando registre su unidad con un proveedor de DivX VOD.

1 Pulse el botón de inicio para cambiar a la pantalla de inicio.

2 Toque la tecla de configuración de vídeo para abrir el menú de configuración de vídeo.

Configuración del reproductor de vídeo

3 Toque VOD DivX® en el menú Ajuste de Vídeo.

Aparece **Código de Registro y Código de Desactivación**.

4 Toque Código de Registro.

Se mostrará su código de registro.

Visualización del código de anulación del registro

Si su dispositivo ya se ha registrado, anule su registro introduciendo el código de anulación del registro.

1 Pulse el botón de inicio para cambiar a la pantalla de inicio.

2 Toque la tecla de configuración de vídeo para abrir el menú de configuración de vídeo.

3 Toque VOD DivX® en el menú Ajuste de Vídeo.

4 Toque Código de Desactivación.

- Para detener el proceso, toque **Cancel**.

5 Toque OK.

La cancelación se completa.

Reproducción automática de DVD

Cuando se introduce un disco DVD que viene con un menú DVD, esta unidad cancela automáticamente el menú y comienza la reproducción desde el primer capítulo del primer título.

- Es posible que algunos DVD no funcionen correctamente. Si no puede utilizar esta función, desactívela y comience la reproducción.

1 Pulse el botón de inicio para cambiar a la pantalla de inicio.

2 Toque la tecla de configuración de vídeo para abrir el menú de configuración de vídeo.

3 Toque Reproducción Auto. de DVD para activar la reproducción automática.

- Para desactivar la reproducción automática, vuelva a tocar **Reproducción Auto. de DVD**.

Ajustes del sistema

Cambio del ajuste de un equipo auxiliar

Active este ajuste si utiliza un dispositivo auxiliar conectado a esta unidad.

- 1 Pulse el botón de inicio para cambiar a la pantalla de inicio.
- 2 Toque la tecla de sistema para abrir el menú del sistema.
- 3 Toque Entrada Auxiliar en el menú del sistema para activar o desactivar Entrada Auxiliar.

Ajuste de la entrada de AV

Active este ajuste si utiliza un componente de vídeo externo conectado a esta unidad.

- 1 Pulse el botón de inicio para cambiar a la pantalla de inicio.
- 2 Toque la tecla de sistema para abrir el menú del sistema.
- 3 Toque Entrada A/V en el menú del sistema para activar o desactivar Entrada A/V.

Configuración de la entrada RGB

Los ajustes se requieren en función del dispositivo conectado.

- Entrada RGB** se puede ajustar cuando se cumplen todas las condiciones siguientes.
- El iPhone no está conectado a la entrada RGB.
 - Sin conexión Bluetooth.
 - La fuente está apagada.

1 Apague la fuente.

Consulte *Activación y desactivación de la fuente* en la página 132.

- 2 Pulse el botón de inicio para cambiar a la pantalla de inicio.
- 3 Toque la tecla de sistema para abrir el menú del sistema.

4 Toque Entrada RGB en el menú del sistema para seleccionar la entrada RGB.

- 5 Toque el ajuste deseado.
 - **iPhone (CD-IU2015)** – iPod con conector de 30 patillas
 - **iPhone (VGA adapter)** – iPod con conector Lightning
 - **NAVI** – Sistema de navegación

Configuración del modo de conexión de Pandora

Consulte *Configuración del modo de conexión de Pandora* en la página 151.

Configuración de la mezcla de sonido de la aplicación

Consulte *Configuración de la mezcla de sonido de la aplicación* en la página 146.

Configuración del modo MIXTRAX

Consulte *Configuración del modo MIXTRAX* en la página 149.

Ajustes del sistema

Cambio del ajuste de la imagen

Puede ajustar las funciones de **Brillo** (brillo), **Contraste** (contraste), **Color** (color), **Matiz** (tono), **Intensidad** (reductor de luz) y **Temperatura** (temperatura) para cada fuente y la cámara retrovisora.

- No se puede ajustar **Color** o **Matiz** para la fuente de audio.

- 1 Pulse el botón de inicio para cambiar a la pantalla de inicio.
- 2 Toque la tecla de sistema para abrir el menú del sistema.
- 3 Si desea ajustar Ajuste de Imagen, seleccione la unidad.

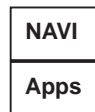

Completar **Ajuste de Imagen** para el sistema de navegación si la configuración de entrada de RGB está ajustada en **NAVI**. Completar **Ajuste de Imagen** para **AppRadio Mode** si la configuración de entrada de RGB está ajustada en **iPhone (CD-IU2015)** o **iPhone (VGA adapter)**.



Ajuste de **Ajuste de Imagen** para la cámara retrovisora.



Ajuste de **Ajuste de Imagen** para la fuente.

4 Toque cualquiera de las siguientes teclas del teclado táctil para seleccionar la función que desea ajustar.

Se muestran los elementos de

Ajuste de Imagen.

- **Brillo** – Ajusta la intensidad del color negro
- **Contraste** – Ajusta el contraste

- **Color** – Ajusta la saturación de color
- **Matiz** – Ajusta el tono del color (se realiza el rojo o el verde)
- **Intensidad** – Ajusta el brillo del display
- **Temperatura** – Ajusta la temperatura del color para obtener un mejor balance de blancos

- Sólo se puede ajustar **Matiz** cuando la codificación de colores seleccionada sea NTSC.
- Con algunas cámaras retrovisoras, es posible que no se pueda ajustar la imagen.

5 Toque ◀ o ▶ para ajustar el elemento seleccionado.

Cada vez que toca ◀ o ▶, aumenta o disminuye el nivel del elemento seleccionado.

- **Intensidad** se puede ajustar de +1 a +48.
- **Temperatura** se puede ajustar de +3 a -3.

Notas

- No puede usar esta función al conducir.
- Se pueden establecer ajustes diferentes para **Brillo/Contraste/Intensidad** para cuando el interruptor de iluminación esté encendido o apagado.

Selección del idioma del sistema

Es posible seleccionar el idioma del sistema. Si hay integrada información de texto, como el nombre del título, el nombre del artista o el comentario en un idioma europeo, también se pueden mostrar en esta unidad.

- El idioma se puede cambiar para las siguientes opciones:
 - Menú de audio
 - Menú del sistema
 - Menú de configuración de vídeo
 - Menú de Bluetooth
 - Idioma de avisos

Ajustes del sistema

Esta prohibido el uso de algunas operaciones de esta unidad mientras se conduce, o bien es necesario prestar especial atención cuando se utilizan. En esos casos, se mostrará una advertencia en el display. Con este ajuste puede cambiar el idioma en que se muestran los mensajes de advertencia.

- Si el idioma integrado y el idioma seleccionado no coinciden, puede que la información de texto no se muestre correctamente.
- Es posible que algunos caracteres no se visualicen correctamente.

1 Pulse el botón de inicio para cambiar a la pantalla de inicio.

2 Toque la tecla de sistema para abrir el menú del sistema.

3 Toque Lenguaje de Sistema en el menú del sistema para seleccionar el idioma deseado.

4 Toque el idioma deseado.

English (Inglés)—**Français** (Francés)—**Español** (Español)—**Português** (Portugués)—**中文** (Chino simplificado)

Configuración del modo de demostración

Una vez que se activa el modo de demostración aparece la pantalla de demostración.

Consulte *Modo de demostración* en la página 131.

1 Pulse el botón de inicio para cambiar a la pantalla de inicio.

2 Toque la tecla de sistema para abrir el menú del sistema.

3 Toque Demo en el menú del sistema para activar o desactivar Demo.

- **On** – Aparece la pantalla de demostración.
- **Off** – No aparece la pantalla de demostración.

Cambio del silenciamiento/ atenuación del sonido

El sonido proveniente de este sistema se silencia o atenúa automáticamente cuando se recibe una señal desde un equipo con función de silenciamiento.

- El sonido proveniente de este sistema vuelve a la normalidad cuando se cancela el silenciamiento o la atenuación.

1 Pulse el botón de inicio para cambiar a la pantalla de inicio.

2 Toque la tecla de sistema para abrir el menú del sistema.

3 Toque Silencio/ATT hasta que el ajuste deseado aparezca en la pantalla.

Toque **Silencio/ATT** hasta que el ajuste deseado aparezca en la pantalla.

- **Mudo** – Silenciamiento
- **ATT -20dB** – Atenuación (**ATT -20dB** tiene un efecto más potente que **ATT -10dB**)
- **ATT -10dB** – Atenuación
- **Apagado** – Desactiva el silenciamiento/la atenuación del sonido

Notas

- Al visualizarse **Mudo**, el sonido se desactiva y no se puede ajustar el audio.
- Al visualizarse **ATT**, el sonido se atenúa y sólo se puede ajustar el volumen. (No se puede realizar ningún otro ajuste de audio.)
- La operación vuelve a su estado normal cuando se termina la llamada telefónica.

Ajustes del sistema

Ajuste de la salida posterior y del controlador de subgraves

La salida posterior de esta unidad (salida de cables de altavoces traseros y salida RCA posterior) se puede usar para la conexión de altavoces de toda la gama (**Lleno**) o subgraves (**Subwoofer**). Si se cambia el ajuste de la salida posterior a **Subwoofer**, se podrá conectar el cable de altavoces traseros directamente al altavoz de subgraves sin necesidad de usar un amplificador auxiliar.

Inicialmente, la unidad está ajustada para una conexión de altavoces traseros de toda la gama (**Lleno**).

1 Apague la fuente.

Consulte *Activación y desactivación de la fuente* en la página 132.

2 Pulse el botón de inicio para cambiar a la pantalla de inicio.

3 Toque la tecla de sistema para abrir el menú del sistema.

4 Toque Parlante Trasero en el menú del sistema para cambiar la salida de subgraves o el altavoz de gama completa.

- Si no se conecta un altavoz de subgraves a la salida posterior, seleccione **Lleno** (altavoz de toda la gama).
- Si se conecta un altavoz de subgraves a la salida posterior, seleccione **Subwoofer** (altavoz de subgraves).

Notas

- Aunque cambie este ajuste, no se producirá ningún sonido a menos que active la salida de subgraves (consulte *Uso de la salida de subgraves* en la página 156).
- Las salidas de cables de altavoces traseros y la salida RCA posterior se cambian simultáneamente en este ajuste.

Uso del teclado

Teclado sólo está disponible en **AppRadio Mode**.

Consulte *Configuración del teclado* en la página 146.

Ajuste del desplazamiento continuo

Si la función de desplazamiento continuo está ajustada en **Encendido**, la información de texto que hay registrada se desplaza de manera ininterrumpida por el display. Desactive la función (**Apagado**) si desea que la información se desplace una sola vez.

1 Pulse el botón de inicio para cambiar a la pantalla de inicio.

2 Toque la tecla de sistema para abrir el menú del sistema.

3 Toque Desplazamiento Continuo en el menú del sistema para activar o desactivar el desplazamiento continuo.

Ajuste de audio Bluetooth

(Función del AVH-X7500BT)

Es necesario activar la fuente **Bluetooth Audio** para utilizar un reproductor de audio Bluetooth.

1 Pulse el botón de inicio para cambiar a la pantalla de inicio.

2 Toque la tecla de sistema para abrir el menú del sistema.

3 Toque Bluetooth Audio en el menú del sistema para activar o desactivar audio Bluetooth.

Ajustes del sistema

Borrado de la memoria Bluetooth

🔔 Importante

No desconecte nunca la unidad mientras la memoria Bluetooth se está borrando.

1 Apague la fuente.

Consulte *Activación y desactivación de la fuente* en la página 132.

2 Pulse el botón de inicio para cambiar a la pantalla de inicio.

3 Toque la tecla de sistema para abrir el menú del sistema.

4 Toque Memoria de BT despejada en el menú del sistema.

5 Toque Libre.

Se mostrará una pantalla de confirmación después de seleccionar el elemento deseado. Toque **Listo** para eliminar la memoria.

- Si no desea borrar la memoria, toque **Cancelar**.

Actualización del software de la conexión Bluetooth

Esta función se utiliza para actualizar esta unidad con la última versión del software de bluetooth disponible. Para más detalles sobre el software de bluetooth y la actualización, consulte nuestro sitio web.

🔔 Importante

No desconecte nunca la unidad ni el teléfono mientras el software se esté actualizando.

1 Apague la fuente.

Consulte *Activación y desactivación de la fuente* en la página 132.

2 Pulse el botón de inicio para cambiar a la pantalla de inicio.

3 Toque la tecla de sistema para abrir el menú del sistema.

4 Toque Actualizar Software de BT.

5 Toque Comenzar para mostrar el modo de transferencia de datos.

- Para finalizar la actualización del software de bluetooth, siga las instrucciones en pantalla.

Visualización de la versión del sistema Bluetooth

Si se produce un fallo de funcionamiento en la unidad, es posible que deba ponerse en contacto con un concesionario para que realice la reparación. En ese caso, probablemente tenga que indicar la versión del sistema. Realice el siguiente procedimiento para comprobar la versión de esta unidad.

1 Apague la fuente.

Consulte *Activación y desactivación de la fuente* en la página 132.

2 Pulse el botón de inicio para cambiar a la pantalla de inicio.

3 Toque la tecla de sistema para abrir el menú del sistema.

4 Toque Información de versión de BT para mostrar la versión del módulo Bluetooth de esta unidad.

Ajustes del sistema

Ajuste de la función de apertura automática

Consulte *Ajuste de la función de apertura automática* en la página 135.

Ajuste de la cámara retrovisora (cámara posterior)



PRECAUCIÓN

Pioneer recomienda utilizar una cámara que genere imágenes invertidas de espejo; de lo contrario, la imagen aparecerá invertida en la pantalla.

Esta unidad incorpora una función que automáticamente cambia a las imágenes de la cámara retrovisora (**REAR VIEW CAMERA IN**) cuando el vehículo tiene instalada una cámara de este tipo y la palanca de cambios está en la posición **MARCHA ATRÁS (R)** (para obtener más información, consulte a su concesionario).

También puede cambiar la imagen de vista trasera pulsando la tecla del panel táctil. Para obtener más información, consulte *Uso de la vista trasera* en la página 134.

- Cuando configure el ajuste de la cámara retrovisora, mueva la palanca de cambios a la posición **MARCHA ATRÁS (R)** y verifique si se muestran las imágenes de cámara retrovisora en el display.
- Cambie este ajuste si el display cambia para mostrar imágenes de la cámara retrovisora por error mientras está avanzando.
- Para dejar de ver las imágenes de la cámara retrovisora y regresar a la visualización de la fuente, mantenga pulsado **MUTE**.

- Toque el icono de **Vista Trasera** para visualizar la imagen de la cámara retrovisora mientras se conduce. Toque el icono fuente de nuevo para desactivar la cámara retrovisora. Para obtener más información, consulte *Selección de una fuente* en la página 132.

1 Pulse el botón de inicio para cambiar a la pantalla de inicio.

2 Toque la tecla de sistema para abrir el menú del sistema.

3 Toque Polaridad de Cámara en el menú del sistema para seleccionar el ajuste adecuado.

- **Batería** – Cuando la polaridad del cable conectado es positiva mientras la palanca de cambios está en la posición **MARCHA ATRÁS (R)**
- **Tierra** – Cuando la polaridad del cable conectado es negativa mientras la palanca de cambios está en la posición **MARCHA ATRÁS (R)**
- **Apagado** – Si no hay una cámara retrovisora conectada a esta unidad
- El ajuste de la tecla de vista trasera también se apaga en la pantalla de visualización de inicio.

EQ automático (ecualización automática)

El autoecualizador mide automáticamente las características acústicas del interior del automóvil y crea una curva de ecualización automática de acuerdo con la información recopilada.

- Para utilizar esta función, es necesario un micrófono exclusivo (p. ej. CD-MC20).

Ajustes del sistema

⚠ ADVERTENCIA

Al medir las características acústicas del interior del vehículo se puede generar un tono alto (ruido) por los altavoces, por lo que nunca deben llevarse a cabo los ajustes EQ automáticos mientras se conduce.

⚠ PRECAUCIÓN

- Revise a fondo las condiciones antes de efectuar el ajuste EQ automático, ya que pueden dañarse los altavoces si estas funciones se llevan a cabo cuando:
 - Los altavoces están conectados de manera incorrecta. (Por ejemplo, cuando un altavoz trasero está conectado a una salida de subgraves.)
 - Un altavoz está conectado a un amplificador de potencia cuya salida es superior a la capacidad máxima de potencia de entrada del altavoz.
- Si el micrófono está ubicado en un lugar inadecuado, el tono de medición puede ser alto y la medición puede tardar mucho tiempo, por lo que se puede descargar la batería. Asegúrese de colocar el micrófono en el lugar especificado.

Antes de utilizar la función EQ automática

- Realice el ajuste EQ automático en un lugar que sea lo más silencioso posible, con el motor y el aire acondicionado del automóvil apagados. También desconecte los teléfonos móviles o portátiles del automóvil o quítelos antes de hacer este ajuste. Los sonidos distintos al tono de medición (sonidos del entorno, sonidos del motor, teléfonos que suenan, etc.) pueden impedir la medición correcta de las características acústicas del interior del vehículo.

- Asegúrese de realizar el ajuste EQ automático con el micrófono opcional. Si se utiliza otro micrófono es posible que no se pueda realizar la medición o que se obtenga una medición incorrecta de las características acústicas del interior del vehículo.
- Para poder realizar el ajuste EQ automático, el altavoz delantero debe estar conectado.
- Cuando esta unidad está conectada a un amplificador de potencia con control de nivel de entrada, es posible que no se pueda realizar el ajuste EQ automático si el nivel de entrada de potencia del amplificador se encuentra por debajo del nivel estándar.
- Cuando esta unidad está conectada a un amplificador de potencia con un filtro de paso bajo (LPF), desactive este LPF antes de realizar el ajuste EQ automático. Además, se debe ajustar en el nivel máximo la frecuencia de corte correspondiente al LPF incorporado del altavoz de subgraves activo.
- La distancia calculada por el ordenador es el retardo óptimo para brindar resultados precisos dadas las circunstancias. Por ello, siga utilizando este valor.
 - El sonido reflejado en el interior del vehículo es fuerte y se producen demoras.
 - El LPF de los altavoces de subgraves activos o de amplificadores externos produce demoras con sonidos bajos.
- El ajuste EQ automático cambia los ajustes de audio según se indica a continuación:
 - Los ajustes de fader/balance vuelven a la posición central (consulte *Uso del ajuste del fader/balance* en la página 155).
 - La curva del equalizador cambia a **Plano** (consulte *Recuperación de las curvas de equalización* en la página 155).
 - Se configurará automáticamente el ajuste de filtro de paso alto para los altavoces delanteros, central y traseros.
- Se sobrescribirá la configuración anterior para el ajuste EQ automático.

Ajustes del sistema

- Conecte primero un cable de extensión de micrófono (adquirido por separado) a la entrada AUX.

Realización del ajuste EQ automático

1 Detenga el automóvil en un lugar silencioso, cierre todas las puertas, ventanas y el techo corredizo. Por último, apague el motor. Si se deja en marcha el motor, el ruido puede impedir que se realice correctamente el ajuste EQ automático.

2 Coloque el micrófono opcional en el centro del reposacabezas del asiento del conductor, mirando hacia adelante.

El ajuste EQ automático puede presentar diferencias de acuerdo con el lugar en que se coloque el micrófono. Si lo desea, coloque el micrófono en el asiento delantero del acompañante para realizar el ajuste.

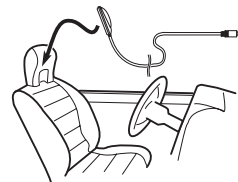

3 Coloque la llave de encendido del automóvil en ON o ACC.

Si el aire acondicionado o la calefacción del automóvil está encendido, apáguelo. El ruido del ventilador del aire acondicionado o de la calefacción puede impedir que se realice el ajuste EQ automático correctamente.

4 Pulse el botón de inicio para cambiar a la pantalla de inicio.

5 Toque la tecla de sistema para abrir el menú del sistema.

6 Toque Medición de EQ Automático para introducir el modo de medición de EQ automático.

7 Enchufe el micrófono en el conector de entrada AUX de esta unidad.

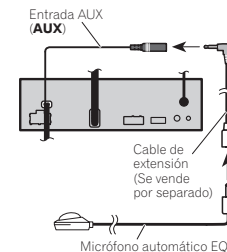

8 Toque Comenzar para iniciar el ajuste EQ automático.

9 Cuando comience la cuenta regresiva de 10 segundos, baje del automóvil y cierre la puerta dentro de 10 segundos.

Se emite un tono de medición (ruido) por los altavoces y comienza el ajuste EQ automático. Una vez completado el ajuste EQ automático, aparece **La medición ha terminado. Por favor desconecte el micrófono y luego pulse HOME.**

Cuando no se pueda obtener una medición correcta de las características del interior del vehículo, aparecerá un mensaje de error (consulte *Comprensión de los mensajes de error del ajuste EQ automático* en la página 179).

- La medición del ajuste EQ automático tarda unos nueve minutos en completarse cuando todos los altavoces están conectados.

Ajustes del sistema

- Para detener el ajuste EQ automático, toque **Detener**.

10 Guarde el micrófono con cuidado en la guantera o en otro lugar seguro.

Si el micrófono queda expuesto a la luz solar directa durante mucho tiempo, se puede distorsionar, alterar su color o funcionar incorrectamente como consecuencia de las altas temperaturas.

Ajuste de la señal de vídeo

Cuando conecte un equipo AV a esta unidad, seleccione el ajuste de señal de vídeo apropiado.

- Dado que esta función está configurada inicialmente a **Automático**, la unidad configurará de forma automática el ajuste de señal de vídeo.
- Sólo puede utilizar esta función cuando la entrada de la señal de vídeo está en la entrada de AV.

1 Pulse el botón de inicio para cambiar a la pantalla de inicio.

2 Toque la tecla de sistema para abrir el menú del sistema.

3 Toque Configurar Señal de Vídeo en el menú de funciones.

Se muestran los elementos de

Configurar Señal de Vídeo.

- AV** – Ajusta la señal de vídeo AV
- AUX** – Ajusta la señal de vídeo AUX
- Camera** – Ajusta la señal de vídeo de la cámara retrovisora

4 Toque ◀ o ▶ para seleccionar la señal de vídeo deseada.

Automático—PAL—NTSC—PAL-M—PAL-N—SECAM

Menú de favoritos

Utilización del menú de favoritos

1 Acceda a las columnas de menús que desea registrar.

Consulte *Funcionamiento del menú* en la página 155.

- Es posible personalizar los menús, excepto el menú **Ajuste de Vídeo**.

2 Toque el icono de estrella en la columna de menú para el menú deseado para registrar el menú.

Se rellena el icono de estrella para el menú seleccionado.

- Para cancelar el registro, toque de nuevo el icono de estrella en la columna de menú.

3 Acceda al menú de favoritos y escoja un menú registrado.

Consulte *Funcionamiento del menú* en la página 155.

Nota

Puede registrar un máximo de 12 columnas.

Menú de conexión Bluetooth

Funciones del menú de conexión Bluetooth

(Función del AVH-X7500BT)

Si está utilizando un teléfono móvil que se puede conectar mediante la tecnología inalámbrica Bluetooth, recomendamos que utilice su teléfono para buscar esta unidad y establecer una conexión. El código PIN es **0000**, por defecto. El nombre de producto de esta unidad aparecerá en su teléfono como el nombre del dispositivo. Para más información, consulte *Introducción del código PIN para la conexión inalámbrica Bluetooth* en la página 165. Para más información relacionada con el proceso para establecer las conexiones inalámbricas Bluetooth, consulte el manual de instrucciones del teléfono.

Emparejado desde esta unidad

- 1 Pulse el botón de inicio para cambiar a la pantalla de inicio.
- 2 Toque la tecla Bluetooth para abrir el menú de conexión Bluetooth.
- 3 Toque Conexión para seleccionar un dispositivo.
- 4 Inicie la búsqueda.



Inicio de la búsqueda.

Mientras se realiza la búsqueda aparecerá  y, cuando se encuentren dispositivos disponibles, se mostrarán los nombres de los dispositivos o las direcciones de los dispositivos Bluetooth (si no se pueden obtener nombres).

- Toque el icono si quiere cambiar entre los nombres de dispositivo y las direcciones de los dispositivos Bluetooth.



Cambiar entre nombres de dispositivos y direcciones de dispositivos Bluetooth.

- Para cancelar la búsqueda, toque **Stop**.
- Si ya hay tres dispositivos emparejados, se mostrará **Memoria Llena** y no se podrá realizar la función de emparejado. En tal caso, será preciso eliminar primero un dispositivo emparejado. Consulte la página 165.
- Si no se encuentra ningún dispositivo, se mostrará **Not Found**. En tal caso, compruebe el estado del dispositivo Bluetooth y vuelva a buscar.

5 Toque un nombre de dispositivo para seleccionar el dispositivo al que desea conectarse.

Mientras se realiza la conexión, se mostrará **Vinculando**. Si la conexión se establece, se visualizará **Vinculada**.

- Si su dispositivo es compatible con SSP (Secure Simple Pairing), en el display de esta unidad verá un número de seis dígitos, el cual desaparece una vez establecida la conexión.
- Si la conexión falla, aparece **Error**. En tal caso, vuelva a intentarlo desde el principio.
- El ajuste predefinido del código PIN es **0000**. Si desea cambiar este código, consulte *Introducción del código PIN para la conexión inalámbrica Bluetooth* en la página 165.
- Una vez establecida la conexión, se visualizará el nombre del dispositivo. Toque el nombre del dispositivo para conectarse.
- Si desea borrar un teléfono Bluetooth emparejado, visualice **Quitar OK?**. Toque **Yes** para borrar el dispositivo.



Eliminación de un dispositivo emparejado.

- No desconecte nunca la unidad mientras se esté borrando el teléfono Bluetooth emparejado.

Menú de conexión Bluetooth

Conexión automática con un dispositivo Bluetooth

Si esta función está activada, el dispositivo Bluetooth y esta unidad se conectarán automáticamente en cuanto ambos dispositivos se encuentren a menos de unos metros de distancia entre sí. El ajuste inicial de esta función es activado.

- 1 Pulse el botón de inicio para cambiar a la pantalla de inicio.
- 2 Toque la tecla Bluetooth para abrir el menú de conexión Bluetooth.

3 Toque Conexión Automática para activar la conexión automática.

Si su dispositivo Bluetooth está preparado para la conexión inalámbrica Bluetooth, la conexión con esta unidad se establecerá automáticamente.

- Para desactivar la conexión automática, vuelva a tocar **Conexión Automática**.

Si falla la conexión, aparece el mensaje "Conexión automática fallida. Volver a intentar?". Toque **Si** para repetir la conexión.

4 Cuando vuelva a activar el ACC del vehículo, la conexión se establecerá automáticamente.

Cambio de visibilidad de la unidad

Emplee esta función para hacer visible o no esta unidad al otro dispositivo. El ajuste inicial de esta función es activado.

- 1 Pulse el botón de inicio para cambiar a la pantalla de inicio.
- 2 Toque la tecla Bluetooth para abrir el menú de conexión Bluetooth.
- 3 Toque Visibilidad para desactivar la visibilidad.

- Para activar la visibilidad, vuelva a tocar **Visibilidad**.

Introducción del código PIN para la conexión inalámbrica Bluetooth

Para conectar su dispositivo Bluetooth a esta unidad a través de tecnología inalámbrica Bluetooth, debe introducir el código PIN en su teléfono para verificar la conexión. El código predefinido es **0000**, aunque puede cambiarlo con esta función.

- 1 Pulse el botón de inicio para cambiar a la pantalla de inicio.
- 2 Toque la tecla Bluetooth para abrir el menú de conexión Bluetooth.
- 3 Toque Introducir Código PIN para seleccionar Introducir Código PIN.
- 4 Toque 0 a 9 para introducir el código PIN.
- 5 Después de introducir el código PIN (hasta 8 dígitos), almacénelo en esta unidad.



Almacenamiento del código PIN en esta unidad.

Visualización de la dirección del dispositivo Bluetooth

Esta unidad muestra la dirección de su dispositivo Bluetooth.

- 1 Pulse el botón de inicio para cambiar a la pantalla de inicio.
- 2 Toque la tecla Bluetooth para abrir el menú de conexión Bluetooth.
- 3 Toque Información de Dispositivo para seleccionar la información del dispositivo. Se muestra la dirección del dispositivo Bluetooth.

Menú de tema

Selección de la iluminación en color

Esta unidad dispone de iluminación multicolor.

Selección directa desde los colores de iluminación predeterminados

Es posible seleccionar un color de iluminación de la lista de colores.

- 1 Pulse el botón de inicio para cambiar a la pantalla de inicio.
- 2 Toque la tecla Theme (tema) para abrir la configuración del tema.
- 3 Toque Iluminación y luego toque un color de la lista.

Personalización de la iluminación en color

- 1 Pulse el botón de inicio para cambiar a la pantalla de inicio.
- 2 Toque la tecla Theme (tema) para abrir la configuración del tema.
- 3 Toque Iluminación y luego Custom.
- 4 Acceda al menú de personalización.



Visualización del menú de personalización.

- 5 Toque la barra de colores para personalizar el color.
- 6 Toque ◀ o ▶ para ajustar el color.

- 7 Mantenga pulsado el icono para almacenar el color personalizado en la memoria.

Memo

Almacenamiento del color personalizado en la memoria.

El color personalizado se ha almacenado en la memoria.

La próxima vez que toque el mismo icono, el color se recuperará de la memoria.

Selección del color OSD (on-screen display)

El color de las indicaciones en pantalla (OSD) se puede cambiar.

- 1 Pulse el botón de inicio para cambiar a la pantalla de inicio.
- 2 Toque la tecla Theme (tema) para abrir la configuración del tema.
- 3 Toque Pantalla.
- 4 Toque uno de los colores de la lista.

Selección de la visualización de fondo

Puede cambiar el fondo que se muestra al escuchar una fuente.

- 1 Pulse el botón de inicio para cambiar a la pantalla de inicio.
- 2 Toque la tecla Theme (tema) para abrir la configuración del tema.
- 3 Toque Fondo.
- 4 Toque el ajuste deseado.
 - Podrá ver los ajustes ocultos desplazando rápidamente la pantalla.

Otras funciones

Ajuste de las posiciones de respuesta del panel táctil (calibración del panel táctil)

Si nota que las teclas del teclado táctil se desvían de las posiciones reales en la pantalla cuando las toca, ajuste las posiciones de respuestas del teclado táctil. Existen dos métodos de ajuste: Ajuste de cuatro puntos, en el que toca las cuatro esquinas de la pantalla y ajuste de 16 puntos, en el que realiza ajustes precisos en toda la pantalla.

- Aparque su vehículo en un lugar seguro y utilice esta función; no lo maneje durante la conducción.
- Toque suavemente la pantalla para ajustar. Procure no forzar el teclado táctil, ya que podría dañarse. No utilice un instrumento de punta afilada, como un bolígrafo o un lápiz mecánico. De lo contrario, pueden producirse daños en la pantalla.
- Si el panel táctil no puede ajustarse correctamente, consulte a su concesionario local Pioneer.

- 1 Apague la fuente.

Consulte *Activación y desactivación de la fuente* en la página 132.

- 2 Mantenga pulsado el botón de inicio para iniciar la calibración del panel táctil.

Se muestra la pantalla de ajuste de cuatro puntos del teclado táctil. Si aparecen dos puntos simultáneamente, toque ambas.

- 3 Toque cada una de las flechas situadas en las cuatro esquinas de la pantalla.

- Para cancelar el ajuste, mantenga pulsado el botón de inicio.

- 4 Pulse el botón de inicio para completar el ajuste de cuatro puntos.

Los datos de la posición ajustada se almacenarán.

- No apague el motor mientras se estén guardando los datos.

- 5 Pulse el botón de inicio para continuar con el ajuste de 16 puntos.

Se muestra la pantalla de ajuste de 16 puntos del panel táctil.

- Para cancelar el ajuste, mantenga pulsado el botón de inicio.

- 6 Toque suavemente el centro de la marca + que se muestra en la pantalla.

Cuando haya tocado todas las marcas, los datos de la posición ajustada se almacenarán.

- No apague el motor mientras se estén guardando los datos.

- 7 Mantenga pulsado el botón de inicio para completar el ajuste.

Uso de una fuente AUX

En esta unidad se puede conectar un dispositivo auxiliar o un dispositivo portátil (de venta por separado).

Acerca de los métodos de conexión AUX

Puede conectar equipos auxiliares a esta unidad.

Cable miniconector (AUX)

Al conectar un equipo auxiliar utilizando un cable miniconector

Se puede conectar un iPod y un reproductor portátil de audio/vídeo a esta unidad mediante un cable miniconector.

Otras funciones

- Si se conecta un iPod con funciones de vídeo a esta unidad mediante un cable conector de 3,5 mm y cuatro polos (como el CD-V150M), podrá disfrutar de los contenidos de vídeo del iPod conectado.
- Se puede conectar un reproductor portátil de audio/vídeo usando un cable conector de 3,5 mm (cuatro polos) con un cable RCA, que se vende por separado. Sin embargo, dependiendo del cable, puede ser necesaria una conexión invertida entre el cable rojo (audio del lado derecho) y el cable amarillo (vídeo) para que el sonido y la imagen de vídeo se reproduzcan correctamente.
- Después de realizar las conexiones
- Al borrar todos los ajustes guardados
- Al restablecer los ajustes iniciales (de fábrica) de la unidad

- **Inserte el miniconector estéreo en el conector de entrada AUX en esta unidad.**

Consulte *Conexión* en la página 169.

Reinicio del microprocesador

Al pulsar **RESET** se puede reiniciar el microprocesador y restablecer sus ajustes iniciales sin modificar la información del marcador.

Se debe reiniciar el microprocesador en los siguientes casos:

- Antes de utilizar esta unidad por primera vez después de su instalación
- Si la unidad no funciona correctamente
- Cuando aparecen mensajes extraños o incorrectos en el display

1 Gire la llave de contacto a la posición OFF (apagado).

2 Pulse RESET con la punta de un lapicero u otro instrumento con punta.

Consulte *Qué es cada cosa* en la página 131.

Nota

Ponga en marcha el motor o coloque la llave de encendido del automóvil en la posición ACC u ON antes de pulsar **RESET** en los siguientes casos:

Conexión

⚠ ADVERTENCIA

- En algunos países o estados, puede ser ilícita la visualización de imágenes en un display dentro de un vehículo, incluso por otras personas que no sean el conductor. En los casos en que resulten aplicables, estas normas deben respetarse y no deben usarse las funciones de DVD de esta unidad.

⚠ PRECAUCIÓN

- No haya un agujero en el compartimento del motor para conectar el cable amarillo de la unidad de display a la batería del vehículo. La vibración del motor podría provocar fallos de aislamiento en el punto en el que el cable pasa del compartimento de los pasajeros al compartimento del motor. Tenga sumo cuidado al asegurar el cable en este punto.
- Asegúrese de que los cables no interfieran con las partes móviles del vehículo, como la palanca de cambios, el freno de mano o el mecanismo de deslizamiento de los asientos.

⚠ ADVERTENCIA

- Utilice altavoces de más de 50 W (valor de salida) y de entre 4 Ω y 8 Ω (valor de impedancia). No utilice altavoces de 1 Ω a 3 Ω con esta unidad.

- El cable negro es el cable a tierra. Cuando instale esta unidad o el amplificador de potencia (vendido por separado), asegúrese de conectar siempre primero el cable a tierra. Compruebe que el cable de tierra está conectado adecuadamente a las partes metálicas de la carrocería del automóvil, mediante un terminal de horquilla disponible en el mercado. El cable a tierra del amplificador, el de esta unidad o el de cualquier otro dispositivo, debe conectarse al automóvil por separado usando tornillos diferentes. Si el tornillo para el cable a tierra se afloja o se cae, puede provocar incendios, humo o averías.

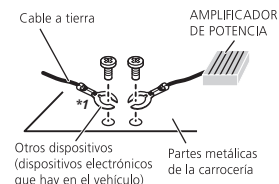

*1 No se suministra para esta unidad

🔄 Importante

- No es posible instalar esta unidad en un vehículo con una llave de encendido que no tenga la posición ACC (accessorio).



Posición ACC



Sin posición ACC

- Utilice esta unidad únicamente con una batería de 12 voltios y conexión a tierra negativa. De lo contrario, pueden producirse incendios o averías.
- Para evitar cortocircuitos, sobrecalentamiento o fallos de funcionamiento, asegúrese de seguir las siguientes instrucciones.

Conexión

- Desconecte el terminal negativo de la batería antes de la instalación.
- Asegure el cableado con pinzas para cables o cinta adhesiva. Envuelva con cinta adhesiva las partes en contacto con piezas metálicas para proteger el cableado.
- Mantenga los cables alejados de las partes móviles, como la palanca de cambios y los raíles de los asientos.
- Coloque todos los cables alejados de lugares calientes, como cerca de la salida del calefactor.
- No conecte el cable amarillo a la batería pasándolo a través del orificio hasta el compartimiento del motor.
- Cubra con cinta aislante los conectores de cables que queden desconectados.
- No acorte ningún cable.
- Nunca corte el aislamiento del cable de alimentación de esta unidad para compartir la corriente con otros equipos. La capacidad de corriente del cable es limitada.
- Utilice un fusible con la intensidad nominal indicada.
- Nunca conecte el cable negativo de los altavoces directamente a tierra.
- Nunca empalme los cables negativos de varios altavoces.
- Cuando se enciende esta unidad, se emite una señal de control a través del cable azul/blanco. Conecte este cable al mando a distancia del sistema de un amplificador de potencia externo o al terminal de control del relé de la antena automática del vehículo (máx. 300 mA 12 V cc). Si el vehículo posee una antena integrada en el cristal del parabrisas, conéctela al terminal de la fuente de alimentación del amplificador de la antena.
- Nunca conecte el cable azul/blanco al terminal de potencia de un amplificador de potencia externo, ni al terminal de potencia de la antena automática, de lo contrario, puede descargarse la batería o producirse un fallo de funcionamiento.

Conexión

Conexión

Conexión

Conexión del cable de alimentación

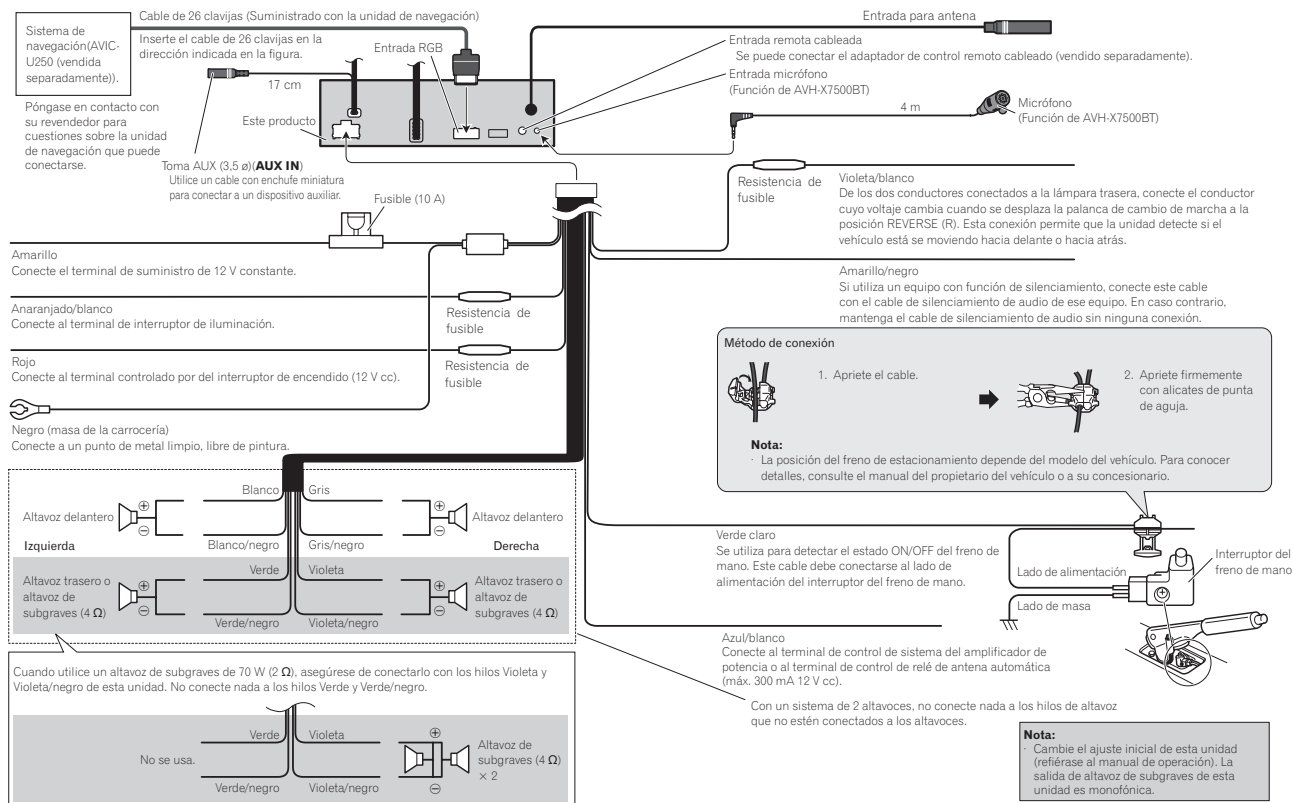

Conexión

Conexión a un amplificador de potencia comprado por separado

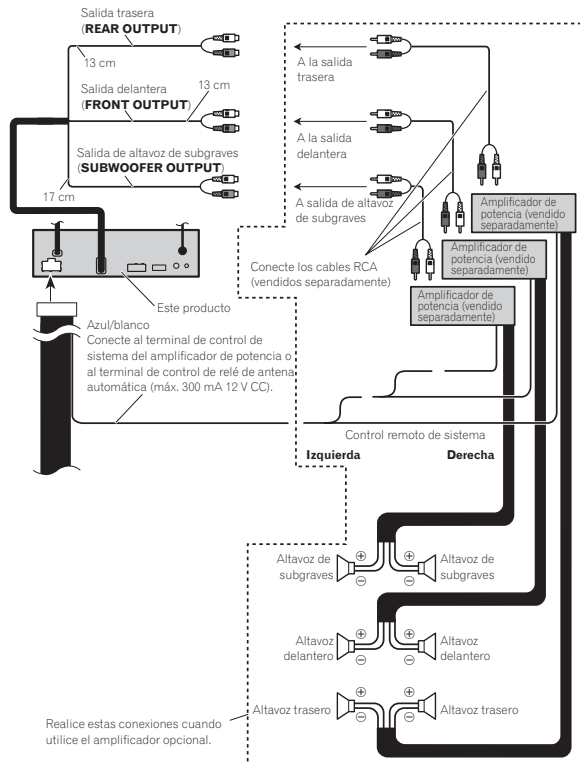

Conexión

Conexión con el componente de vídeo externo y el display

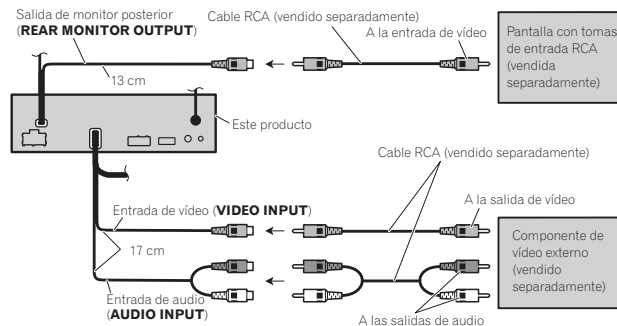

- Es necesario cambiar **Entrada A/V** en el menú del sistema al conectar el componente de vídeo externo. Consulte *Ajuste de la entrada de AV* en la página 160.

La salida de vídeo posterior de este producto sirve para conectar un display que permita a los pasajeros de los asientos traseros ver un DVD, etc.

ADVERTENCIA

- No instale jamás un display trasero en una ubicación que sea visible para el conductor mientras el vehículo está en marcha.

Conexión

Conexión con una cámara retrovisora

Si cambia la palanca de cambios a la posición de MARCHA ATRÁS (R), la pantalla de esta unidad se cambia automáticamente a la imagen de vista trasera. Deberá configurar

Polaridad de Camara correctamente en la unidad del sistema que se va a utilizar. Para obtener más información sobre la configuración, consulte *Ajuste de la cámara retrovisora (cámara posterior)* en la página 162.

También puede cambiar la imagen de vista trasera pulsando la tecla del panel táctil. Para obtener más información, consulte *Uso de la vista trasera* en la página 134.

⚠ ADVERTENCIA

UTILICE SÓLO ENTRADAS PARA VISTA AL REVÉS O IMAGEN DE ESPEJO EN LA CÁMARA RETROVISORA. OTROS USOS PODRÍAN PROVOCAR HERIDAS O DAÑOS.

⚠ PRECAUCIÓN

- **Debe utilizar una cámara que genere imágenes invertidas de espejo.**
- La imagen de la pantalla puede aparecer invertida.
- la función de cámara retrovisora se debe utilizar para tener siempre vigilados los trailers, o al dar marcha atrás. No la utilice para fines lúdicos.
- Los objetos de la vista trasera pueden parecer más cercanos o más lejano de lo que en realidad están.

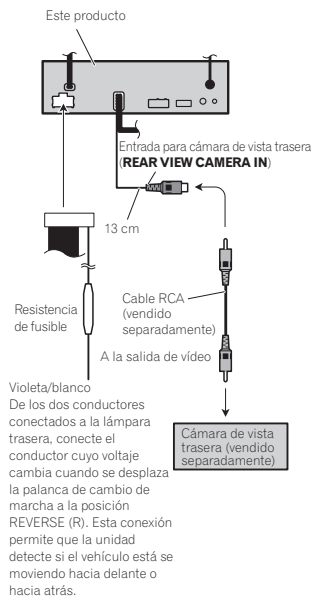

Conexión

iPod con conector Lightning

Conexión con el cable Lightning a USB

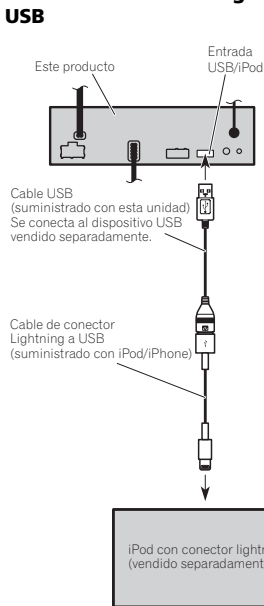

Conexión con el cable opcional CD-IV202AV

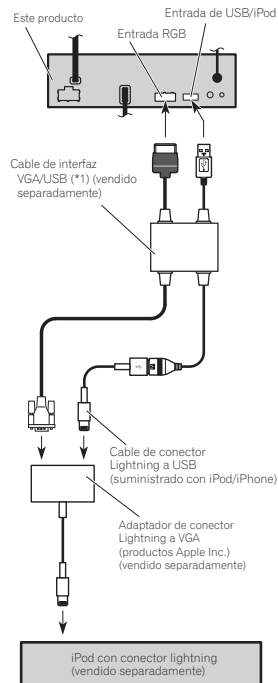

(*1)

Para los detalles sobre cómo conectar el cable de interfaz VGA/USB vendido separadamente (CD-IV202AV), consulte el manual del cable de interfaz VGA/USB.

Conexión

iPod con conector de 30 patillas

Conexión con un cable CD-IU201V opcional

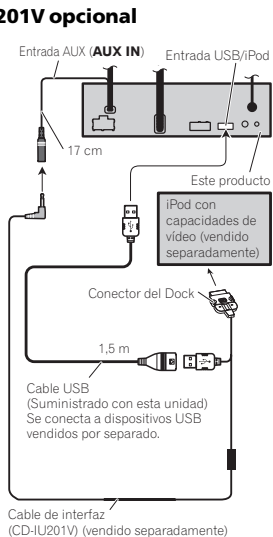

Conexión con un cable CD-IU201S opcional

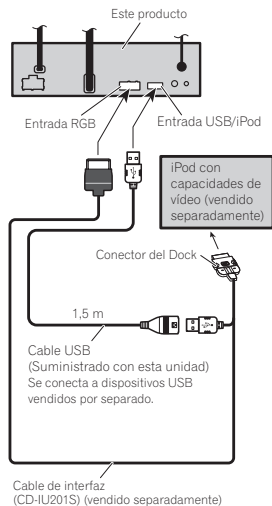

Instalación

Notas

- Compruebe todas las conexiones y sistemas antes de la instalación final.
- No utilice piezas no autorizadas, ya que pueden causar fallos de funcionamiento.
- Consulte a su distribuidor si para la instalación es necesario taladrar orificios o hacer otras modificaciones al vehículo.
- No instale esta unidad en un lugar donde:
 - Pueda interferir con el manejo del vehículo.
 - Pueda lesionar a un pasajero como consecuencia de un frenazo brusco.
- El láser semiconductor se dañará si se sobrecalienta. Instale esta unidad alejada de zonas que alcancen altas temperaturas, como cerca de la salida del calefactor.
- Se logra un rendimiento óptimo si la unidad se instala en un ángulo inferior a 30°.



- Cuando instale, para asegurar la dispersión apropiada del calor durante el uso de esta unidad, asegúrese de dejar un amplio espacio por detrás del panel trasero y enrolle los cables sueltos de modo que no bloqueen las aberturas de ventilación.

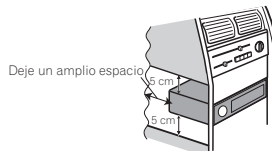

- Los cables no deben cubrir el área que se muestra en la figura siguiente. Es necesario que los amplificadores radien libremente.

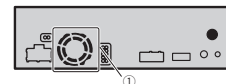

- ① No cubra esta área.
- Deje suficiente espacio entre el salpicadero y el panel LCD de esta unidad para que el panel LCD pueda abrirse y cerrarse sin tocar el salpicadero.

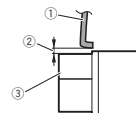

- ① Salpicadero
- ② Espacio de separación
- ③ Panel LCD

Montaje delantero/posterior DIN

Esta unidad puede instalarse correctamente tanto si se realiza una instalación frontal o trasera.

En la instalación, emplee piezas disponibles en el mercado.

Montaje delantero DIN

1 Elija la posición que mejor convenga para las carcasas laterales.

Si realiza la instalación en un espacio poco profundo, deberá cambiar la posición de las carcasas laterales (pequeñas).

Instalación

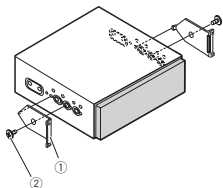

- 1 Carcasa lateral (pequeña)
- 2 Tornillo de cabeza embutida (5 mm × 6 mm)

2 Instale la unidad en el panel.

Inserte el manguito de montaje en el salpicadero y fíjelo utilizando un destornillador para doblar las pestañas metálicas (90°) y colocarlas en su lugar.

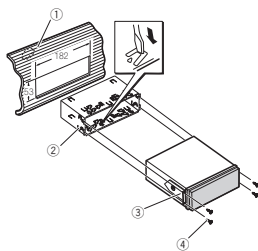

- 1 Salpicadero
- 2 Manguito de montaje
- 3 Carcasa lateral
- 4 Tornillo (2 mm × 3 mm)

Montaje trasero DIN

1 Determine la posición correcta, de modo que los orificios del soporte y del lateral de la unidad coincidan.

Si realiza la instalación en un espacio poco profundo, utilice estos orificios roscados:

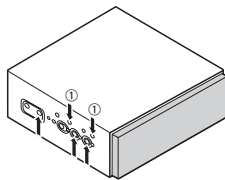

- 1 Use sólo tornillos de presión (4 mm × 3 mm).

2 Apriete los dos tornillos en cada lado.

Utilice tornillos de presión (4 mm × 3 mm) o (5 mm × 6 mm) o bien tornillos de cabeza embutida (5 mm × 6 mm), dependiendo de la forma de los orificios roscados del soporte.

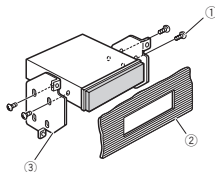

- 1 Tornillo
- 2 Salpicadero o consola
- 3 Soporte de montaje de radio de fábrica

Nota

Es posible que la unidad y el panel no encajen perfectamente en algunos vehículos. Si esto ocurre, utilice el marco suministrado para tapan el hueco.

Extracción de la unidad

Extienda hacia afuera la parte superior e inferior del anillo de guarnición para retirarlo y, a continuación, afloje los tornillos (2 mm × 3 mm) para retirar el manguito de montaje.

Instalación

- Al volver a colocar el anillo de guarnición, empuje el anillo hacia dentro de la unidad hasta que suene un chasquido (si el anillo de guarnición está colocado al revés, no encajará).

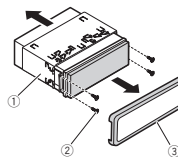

- 1 Manguito de montaje
- 2 Tornillo (2 mm × 3 mm)
- 3 Anillo de guarnición

Fijación del panel delantero

Si no tiene previsto sacar el panel delantero, éste se puede fijar con el tornillo suministrado.

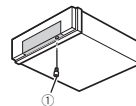

- 1 Tornillo

Instalación del micrófono

(Función del AVH-X7500BT)

⚠ PRECAUCIÓN

Es muy peligroso que el cable del micrófono se enrolle alrededor de la columna de dirección o la palanca de cambios. Asegúrese de instalar la unidad de tal forma que no dificulte la conducción.

Nota

Instale el micrófono en una posición y orientación que permita detectar la voz de la persona que utiliza el sistema.

Instalación del micrófono en el parasol

- 1 Ajuste el cable del micrófono en la ranura.



- 1 Cable del micrófono
- 2 Ranura

- 2 Instale la abrazadera del micrófono en el parasol.

Levante el parasol e instale la pinza del micrófono (si lo baja reduce la capacidad del reconocimiento de voz).

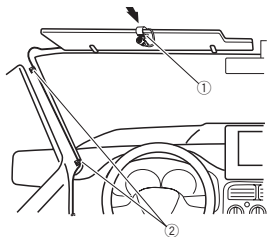

- ① Pinza
② Abrazadera
Use las abrazaderas compradas por separado para fijar el cable en los lugares del interior del vehículo donde sea necesario.

Instalación del micrófono en la columna de dirección

1 Suelte la base del micrófono de la abrazadera del micrófono.

Para soltar la base del micrófono de la abrazadera del micrófono, deslice la base del micrófono.

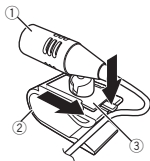

- ① Micrófono
② Pinza
③ Base del micrófono

2 Instale el micrófono en la columna de dirección.



- ① Cinta adhesiva de doble cara
② Instale el micrófono en la parte trasera de la columna de dirección.
③ Abrazadera
Use las abrazaderas compradas por separado para fijar el cable en los lugares del interior del vehículo donde sea necesario.

Ajuste del ángulo del micrófono

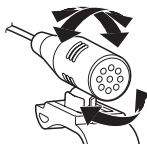

Se puede ajustar el ángulo del micrófono.

Solución de problemas

Comunes

Síntoma	Causa	Resolución (Página de referencia)
La unidad no se enciende. La unidad no funciona.	Los cables y conectores están conectados incorrectamente.	Confirme una vez más que todas las conexiones sean las correctas.
	El fusible está fundido.	Corrija el problema por el cual se fundió el fusible y cámbielo. Asegúrese de instalar un fusible del mismo régimen.
	El microprocesador incorporado funciona de manera incorrecta debido al ruido y/u otros factores.	Pulse RESET . (Página 167)
No se puede hacer funcionar la unidad con el mando a distancia. La unidad no funciona correctamente aunque se pulsen los botones adecuados del mando a distancia.	La batería tiene poca energía. Algunas operaciones están prohibidas con determinados discos.	Instale una batería nueva. Intente utilizar otro disco.
No se puede reproducir el disco.	El disco está sucio. Esta unidad no puede reproducir el tipo de disco que se ha cargado. El disco cargado no es compatible con este sistema de vídeo.	Limpie el disco. Revise el tipo de disco. Cámbielo por un disco que sea compatible con el sistema de vídeo.
No se escucha el sonido. El nivel del volumen no aumenta.	Los cables no están conectados correctamente. La unidad reproduce imágenes fijas, en cámara lenta o cuadro a cuadro.	Conecte los cables correctamente. No se emite sonido durante la reproducción de imágenes fijas, en cámara lenta o cuadro a cuadro.
No se muestra ninguna imagen.	El cable del freno de mano no está conectado. El freno de mano no se activa.	Conecte el cable del freno de mano y active el freno. Conecte el cable del freno de mano y active el freno.

Información adicional

Síntoma	Causa	Resolución (Página de referencia)
Se visualiza el icono  y no se puede hacer funcionar la unidad.	La operación está prohibida para el disco. La operación no es compatible con la configuración del disco.	Esta operación no es posible. Esta operación no es posible.
La imagen mostrada se detiene (hace una pausa) y no se puede hacer funcionar la unidad.	Los datos no se pueden leer durante la reproducción.	Detenga la reproducción una vez y vuelva a iniciarla.
No se emite sonido.	El nivel del volumen es bajo.	Ajuste el nivel del volumen.
El nivel del volumen es bajo.	El atenuador está activado.	Desactive el atenuador.
El sonido y el vídeo saltan.	La unidad no está bien colocada. El tamaño de archivo y la velocidad de transmisión superan las velocidades recomendadas.	Coloque bien la unidad. Cree un archivo DivX que esté dentro de la velocidad de transmisión y el tamaño recomendado.
La imagen se estira y el formato es incorrecto.	El ajuste del formato es incorrecto para el display.	Seleccione el ajuste correcto para el display. (Página 158)

Síntoma	Causa	Resolución (Página de referencia)
Cuando la llave de encendido del vehículo se coloca en la posición de activación (o en la posición ACC), suena el motor.	La unidad está confirmando si hay un disco cargado.	Es una operación normal.
No se visualiza ninguna imagen.	La cámara retrovisora no está conectada.	Conecte una cámara retrovisora.
No se puede usar el teclado táctil.	Polaridad de Cámara está ajustado de manera incorrecta.	Pulse el botón de inicio para volver al display de la fuente y seleccione el ajuste correcto para Polaridad de Cámara . (Página 162)
No xxxx aparece cuando se cambia una pantalla (Sin Título , por ejemplo).	No hay información de texto incorporada.	Cambie la pantalla o reproduzca otra pista/archivo.
Las subcarpetas no se pueden reproducir.	Se ha seleccionado la reproducción de repetición de carpeta.	Seleccione de nuevo la gama de repetición.

Información adicional

Síntoma	Causa	Resolución (Página de referencia)
La gama de repetición cambia automáticamente.	Se ha seleccionado otra carpeta durante la repetición de reproducción. Se ha realizado una búsqueda de pista o el rebobinado/modo inverso durante la reproducción de repetición de archivo.	Seleccione de nuevo la gama de repetición. Seleccione de nuevo la gama de repetición.
DVD		
Síntoma	Causa	Resolución (Página de referencia)
No se puede reproducir el disco.	El disco cargado tiene un número de región que no corresponde al de esta unidad.	Cambie el disco por uno que tenga el mismo número de región que esta unidad.
Se visualiza un mensaje de control de padres y no se puede reproducir el disco.	El control de padres está activado.	Desactive el control de padres o cambie el nivel. (Página 158)
No se puede cancelar el control de padres.	El código es incorrecto. No recuerda el código.	Introduzca el código correcto. (Página 158) Pulse RESET . (Página 167)

Síntoma	Causa	Resolución (Página de referencia)
No se puede cambiar el idioma del diálogo (y el idioma de los subtítulos).	El DVD que se está reproduciendo no tiene grabaciones en varios idiomas. Sólo se puede cambiar entre los elementos que aparecen en el menú del disco.	No se puede cambiar entre distintos idiomas si no están grabados en el disco. Cambie el idioma usando el menú del disco.
No se visualizan los subtítulos.	El DVD que se está reproduciendo no tiene subtítulos. Sólo se puede cambiar entre los elementos que aparecen en el menú del disco.	Los subtítulos no se visualizan si no están grabados en el disco. Cambie el idioma usando el menú del disco.
El disco no se reproduce con los ajustes de idioma del audio y de los subtítulos seleccionados en el menú Ajuste de Vídeo .	El DVD que se está reproduciendo no tiene diálogos ni subtítulos en el idioma seleccionado.	El idioma no se puede cambiar si el idioma seleccionado no está grabado en el disco.

Información adicional

Síntoma	Causa	Resolución (Página de referencia)
El ángulo de visión no se puede cambiar.	El DVD que se está reproduciendo no tiene escenas filmadas desde distintos ángulos.	El ángulo de visión no se puede cambiar si el DVD no tiene escenas grabadas desde varios ángulos.
	Está tratando de cambiar a la función de visión multiángulo con una escena que no está grabada desde varios ángulos.	Cambie entre los distintos ángulos cuando vea escenas grabadas desde ángulos múltiples.
La imagen aparece muy borrosa/distorsionada y oscura durante la reproducción.	Algunos discos tienen una señal que prohíbe el copiado.	Debido a que esta unidad es compatible con el sistema de administración de generación de copias analógicas, al reproducir un disco que tiene una señal que prohíbe el copiado, la imagen puede presentar rayas horizontales u otras imperfecciones cuando se visualiza en algunas pantallas. Esto no quiere decir que la unidad funcione incorrectamente.

Video CD

Síntoma	Causa	Resolución
No se puede acceder al menú PBC (control de reproducción).	El vídeo CD que se está reproduciendo no tiene la función PBC.	No se puede realizar esta operación con un vídeo CD que no tenga la función PBC.
No se pueden utilizar las funciones de repetición de reproducción y de búsqueda de pistas/por tiempo.	El vídeo CD que se está reproduciendo tiene la función PBC.	No se puede realizar esta operación con un vídeo CD que tenga la función PBC.

iPod

Síntoma	Causa	Resolución
El iPod no funciona correctamente.	Los cables están conectados incorrectamente.	Desconecte el cable del iPod. Una vez que aparezca el menú principal del iPod, vuelva a conectar el iPod y reinicielo.
	La versión de iPod es antigua.	Actualice la versión del iPod.
No se escucha el sonido del iPod.	Es posible que la dirección de salida de audio haya cambiado automáticamente cuando las conexiones de Bluetooth y USB se utilicen a la vez.	Utilice el iPod para cambiar la dirección de salida de audio.

Información adicional

Bluetooth audio/teléfono

Síntoma	Causa	Resolución
El sonido de la fuente de audio Bluetooth no se reproduce.	Está hablando con un teléfono móvil conectado por Bluetooth.	El sonido se producirá cuando se termine la llamada.
	Un teléfono móvil conectado por Bluetooth está en funcionamiento.	No utilice el teléfono móvil en este momento.
	Se ha hecho una llamada con un teléfono móvil conectado por Bluetooth y se ha terminado inmediatamente. Como resultado, la comunicación entre esta unidad y el teléfono móvil no ha finalizado correctamente.	Vuelva a establecer la conexión Bluetooth entre esta unidad y el teléfono móvil.

Mensajes de error

Anote el mensaje de error antes de contactar con su concesionario o con el servicio técnico oficial de Pioneer más cercano.

Comunes

Mensaje	Causa	Resolución
Error AMP	La unidad no funciona o la conexión de los altavoces es incorrecta; se activa el circuito de protección.	Compruebe la conexión de los altavoces. Si el mensaje no desaparece aun después de apagar y volver a encender el motor, contacte con su distribuidor o con el Servicio técnico oficial Pioneer.

Sintonizador

Mensaje	Causa	Resolución
No hay datos provistos	Esta unidad no puede recibir información del nombre del artista o del título de la canción.	Desplácese hasta la ubicación conveniente para obtener una buena recepción.
No hay datos	Esta unidad no puede recibir información del nombre del servicio de programa.	Desplácese hasta la ubicación conveniente para obtener una buena recepción.

Información adicional

DVD

Mensaje	Causa	Resolución (Página de referencia)
Disco de diferente región	El disco no tiene el mismo número de región que esta unidad.	Cambie el DVD por uno que tenga el número de región correcto.
Error-02-XX/FF-FF	El disco está sucio.	Limpie el disco.
	El disco está rayado.	Sustituya el disco.
	El disco está colocado al revés.	Compruebe que el disco se haya introducido correctamente.
	Se ha producido un error eléctrico o mecánico.	Pulse RESET . (Página 167)
Disco no Reproducible	Esta unidad no puede reproducir este tipo de disco.	Cambie el disco por uno que pueda reproducir esta unidad.
	El disco insertado no contiene archivos reproducibles.	Sustituya el disco.
Protejido	Todos los archivos del disco insertado tienen DRM integrado.	Sustituya el disco.
Saltado	El disco insertado contiene archivos protegidos con DRM.	Los archivos protegidos se saltan.

Mensaje	Causa	Resolución (Página de referencia)
TEMP	La temperatura de la unidad está fuera de la gama normal de funcionamiento.	Espere hasta que la temperatura de la unidad se encuentre nuevamente dentro de los límites normales de funcionamiento.
Alquilar expirado.	El disco que se ha introducido tiene contenido DivX VOD caducado.	Seleccione un archivo que se pueda reproducir.
Resolución de Video no reproducible	El disco introducido contiene un archivo DivX/MPEG-1/MPEG-2/MPEG-4 de alta definición.	Seleccione un archivo que se pueda reproducir.
No es posible escribir en la memoria flash.	La memoria flash de esta unidad utilizada como área de almacenamiento temporal está llena.	Seleccione un archivo que se pueda reproducir.
Su aparato no se autoriza para jugar este video de DivX protegido.	El código de registro DivX de esta unidad no ha sido autorizado por el proveedor de contenido DivX VOD.	Registre esta unidad con el proveedor de contenido DivX VOD.

Información adicional

Mensaje	Causa	Resolución (Página de referencia)
Archivo no Reproducible	Esta unidad no puede reproducir este tipo de archivo.	Seleccione un archivo que se pueda reproducir.
Formato Leído	A veces se produce un retraso entre el comienzo de la reproducción y la emisión del sonido.	Espere hasta que el mensaje desaparezca y oiga sonido.
Tasa de cuadros de video no es soportada	La velocidad de cuadros del archivo DivX es superior a 30 cps.	Seleccione un archivo que se pueda reproducir.
Formato de Audio no reproducible	Esta unidad no es compatible con este tipo de archivo.	Seleccione un archivo que se pueda reproducir.

Dispositivo de almacenamiento externo (USB)

Mensaje	Causa	Resolución
Archivo no Reproducible	Esta unidad no puede reproducir este tipo de archivo.	Seleccione un archivo que se pueda reproducir.
	No hay canciones.	Transfiera archivos de audio al reproductor de audio portátil USB/memoria USB y conéctelo.
	La seguridad de la memoria USB conectada está activada.	Para desactivar la seguridad, siga las instrucciones de la memoria USB.
Formato Leído	A veces se produce un retraso entre el comienzo de la reproducción y la emisión del sonido.	Espere hasta que el mensaje desaparezca y oiga sonido.
Protejido	Todos los archivos en el dispositivo de almacenamiento USB conectado tienen DRM integrado.	Cambie el dispositivo de almacenamiento USB.
Saltado	El dispositivo de almacenamiento USB conectado tiene archivos protegidos con DRM.	Los archivos protegidos se saltan.

Información adicional

Mensaje	Causa	Resolución
USB incompatible	El dispositivo USB conectado no es compatible con esta unidad.	Conecte un reproductor de audio portátil USB o una memoria USB que cumpla con la clase de almacenamiento masivo USB.
	El dispositivo USB no está formateado con FAT12, FAT16 o FAT32.	El dispositivo de almacenamiento USB debe formatearse con FAT12, FAT16 o FAT32.
Revise USB	El conector USB o el cable USB está cortocircuitado.	Compruebe que el conector USB o el cable USB no esté enganchado en algo ni dañado.
	El dispositivo de almacenamiento USB consume más de la corriente máxima admisible.	Desconecte el reproductor de audio portátil USB/memoria USB y no lo utilice. Coloque la llave de encendido del vehículo en posición OFF; luego en ACC u ON y, a continuación, conecte un reproductor de audio portátil USB/memoria USB compatible.

Mensaje	Causa	Resolución
Error-02-9X/-DX	Error de comunicación.	Realice una de las siguientes operaciones. –Gire la llave de contacto a la posición OFF (apagado) y luego a ON (encendido). –Desconecte el reproductor de audio portátil USB/memoria USB. –Cambie a una fuente diferente. Después, vuelva al reproductor de audio portátil USB/memoria USB.
No es posible escribir en la memoria flash.	La memoria flash de esta unidad utilizada como área de almacenamiento temporal está llena.	Seleccione un archivo que se pueda reproducir.
Formato Leído	A veces se produce un retraso entre el comienzo de la reproducción y la emisión del sonido.	Espere hasta que el mensaje desaparezca y oiga sonido.
Formato de Audio no reproducible	Esta unidad no es compatible con este tipo de archivo.	Seleccione un archivo que se pueda reproducir.

Información adicional

iPod

Mensaje	Causa	Resolución
Formato Leído	A veces se produce un retraso entre el comienzo de la reproducción y la emisión del sonido.	Espere hasta que el mensaje desaparezca y oiga sonido.
Error-02-6X/-9X/-DX	Error de comunicación.	Desconecte el cable del iPod. Una vez que aparezca el menú principal del iPod, vuelva a conectar el iPod y reinicielo.
	Fallo del iPod.	Desconecte el cable del iPod. Una vez que aparezca el menú principal del iPod, vuelva a conectar el iPod y reinicielo.
Error-02-67	La versión de firmware del iPod es antigua.	Actualice la versión del iPod.
PARAR	No hay canciones.	Transfiera canciones al iPod.
	No hay canciones en la lista actual.	Seleccione una lista que contenga canciones.
Not Found	No hay canciones relacionadas.	Transfiera canciones al iPod.

Etiquetas de iTunes

Mensaje	Causa	Resolución
iPod lleno. Etiquetas no transferidas	La memoria utilizada para la información de etiquetas del iPod está llena.	Sincronice el iPod con iTunes y borre la lista de reproducción etiquetada.
La memoria está llena. Etiquetas no almacenadas.	La memoria flash de esta unidad utilizada como área de almacenamiento temporal está llena.	La información de etiquetas en esta unidad se transfiere automáticamente al iPod cuando éste se conecta.
Reconecte su iPod	La información de etiqueta de esta unidad no se puede transferir al iPod.	Compruebe el iPod y vuelva a intentarlo.
Almacenamiento de etiqueta fallida.	La información de etiquetas no se puede almacenar en esta unidad.	Vuelva a intentarlo.
Error-8D	La unidad FLASH ROM incorporada incorporada en controló un error.	Gire la llave de contacto a la posición OFF (apagado) u ON (encendido).
Ya ha sido guardado.	Esta información de etiquetas ya está almacenada en la memoria.	La información de etiquetas sólo se puede guardar una vez para una canción específica. La información de etiquetas no se puede guardar para la misma canción más de una vez.

Información adicional

Bluetooth

Mensaje	Causa	Resolución
Error-10	Fallo de corriente en el módulo Bluetooth de esta unidad.	Desconecte (posición OFF) la llave de encendido y después colóquela en ACC o en ON. Si el mensaje de error se sigue mostrando después de hacer lo mencionado anteriormente, no dude en contactar con el distribuidor o con el servicio técnico oficial de Pioneer.

Pandora®

Mensaje	Causa	Resolución
Error-19	Error de comunicación.	Desconecte el cable del iPod. Una vez que aparezca el menú principal del iPod, vuelva a conectar el iPod y reinicielo.
Inicie la aplicación Pandora desde su dispositivo.	La aplicación de Pandora no se ha iniciado aún.	Inicie la aplicación de Pandora desde su iPhone.
No se puede guardar la calificación. Inténtelo más tarde.	No es posible guardar la puntuación.	Vuelva a intentarlo más tarde.

Mensaje	Causa	Resolución
No se puede guardar el marcador. Inténtelo más tarde.	No es posible guardar en Favoritos.	Vuelva a intentarlo más tarde.
Mantenimiento del sistema Pandora. Inténtelo más tarde.	El sistema de Pandora se está sometiendo a tareas de mantenimiento.	Vuelva a intentarlo más tarde.
Se ha alcanzado el límite de omisiones.	Se ha llegado al límite de canciones saltadas.	No sobrepasar el límite de canciones saltadas.
Esta versión de la aplicación Pandora no es compatible.	Esta versión de la aplicación de Pandora no es compatible.	Conecte un iPhone que tenga instalada una versión compatible de Pandora.
Revisar dispositivo	Mensaje de error de dispositivo mostrado en la aplicación de Pandora.	Compruebe su iPhone.
Pandora no puede reproducir música. Compruebe su dispositivo.	No es posible reproducir música desde Pandora.	Compruebe su iPhone.
Cree una estación en la aplicación de Pandora en el dispositivo.	No se encuentran estaciones.	Cree una estación en la aplicación de Pandora instalada en su iPhone.

Información adicional

Mensaje	Causa	Resolución
Ninguna estación activa	No se ha seleccionado ninguna estación.	Seleccione una estación.
Error de comunicación. Por favor vuelva a conectar el dispositivo.	Si no hay ninguna confirmación tras 10 intentos en 750 ms, el accesorio deberá asumir que la comunicación se ha interrumpido y desconectarse de PandoraLink.	Vuelva a conectar su iPhone e inténtelo de nuevo.
El Dispositivo no ha sido registrado	No se encuentran dispositivos Bluetooth.	Siga las instrucciones que aparecen en la pantalla.
BT error. Press BAND key to retry.	Ha fallado la conexión Bluetooth.	Siga las instrucciones que aparecen en la pantalla.
Start up Pandora. Press BAND key to retry.	Ha fallado la conexión a la aplicación de Pandora.	Siga las instrucciones que aparecen en la pantalla.
Check Pandora. Press BAND key to retry.	Ha fallado la conexión a la aplicación de Pandora.	Siga las instrucciones que aparecen en la pantalla.
Disconnected. Press BAND key to retry.	Se ha perdido la conexión Bluetooth.	Siga las instrucciones que aparecen en la pantalla.

Comprensión de los mensajes de error del ajuste EQ automático

Cuando no se puede obtener una medición correcta de las características acústicas del interior del automóvil con la función EQ automática, aparece un mensaje de error. En ese caso, consulte la siguiente tabla para determinar cuál es el problema y el método sugerido para su resolución. Después de verificarlo, vuelva a intentar la operación.

Mensaje	Causa	Resolución
Por favor conecte el micrófono para la medición. Cuando termine, pulse HOME.	El micrófono no está conectado.	Enchufe bien el micrófono opcional en el conector.
Error. Please check xxxx speaker.	El micrófono no puede captar el tono de medición de los altavoces.	<ul style="list-style-type: none"> • Verifique que los altavoces están conectados de manera correcta. • Corrija el ajuste de nivel de entrada del amplificador de potencia conectado a los altavoces. • Enchufe bien el micrófono en el conector.

Información adicional

Mensaje	Causa	Resolución
Error. Por Favor Verificar Ruido	El nivel de ruido del entorno es demasiado alto.	<ul style="list-style-type: none"> • Detenga el automóvil en un lugar silencioso y apague el motor, el aire acondicionado y la calefacción. • Ajuste el micrófono correctamente.
Error. Por Favor Verificar Batería	La unidad no está recibiendo alimentación de la batería.	<ul style="list-style-type: none"> • Conecte la batería correctamente. • Compruebe el voltaje de la batería.

Comprensión de los mensajes

Mensajes	Traducción
Imagen en pantalla puede aparecer al revés	Pioneer recomienda utilizar una cámara que genere imágenes invertidas de espejo; de lo contrario, la imagen aparecerá invertida en la pantalla.

Lista de indicadores

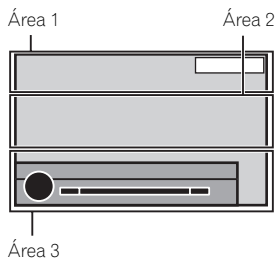

Área 1

	Vol.	Indica que el volumen está ajustado.
	MUTE	Indica que la función de silenciamiento está activada.
	ATT	Indica que el sonido está atenuado.

Área 2













	TAG	Aparece cuando se recibe la información descargable de canción (etiqueta) de una emisora de radio.
	Dolby D	Indica que el formato digital es Dolby Digital.
	MPEG-A	Indica que el formato digital es MPEG Audio.

Información adicional

	LPCM	Indica que el formato digital es PCM Lineal.
	48k16	Indica la frecuencia de muestreo.
	DTS	Indica que el formato digital es DTS.
	1 ch	Indica el canal de audio.
	1+1ch	
	2 ch	
	Multi ch	
	PBC On	Indica que se está reproduciendo un disco con la función PBC activada.
	Bluetooth	<ul style="list-style-type: none"> • Indica que hay un teléfono móvil conectado. • Indica que se ha recibido una llamada entrante que no ha sido revisada todavía.
	Batería	<p>Indica la potencia de la batería del teléfono móvil.</p> <ul style="list-style-type: none"> • El nivel que se muestra en el indicador puede diferir de la potencia real de la batería. • Si no hay potencia en la batería, no se visualizará nada en el área del indicador de potencia de la batería.

	Bluetooth	Indica que el dispositivo Bluetooth conectado solo es compatible con teléfonos Bluetooth.
	Música	Indica que el dispositivo Bluetooth conectado solo es compatible con audio Bluetooth.
	Álbum	Muestra el título del álbum cuando se recibe información de etiqueta. Muestra el título del álbum de la canción que se está reproduciendo para archivos MP3/WMA/AAC/WAV.
	Canción	Muestra el título de la canción cuando se recibe información de etiqueta. Muestra el título de la canción que se está reproduciendo para archivos MP3/WMA/AAC/WAV.
	Comentario	Muestra el comentario que se está reproduciendo actualmente.
	Emisora	Muestra el nombre de la emisora que se está sintonizando actualmente.
	Intérprete	Muestra el título del intérprete cuando se recibe información de etiqueta. Muestra el nombre del artista que se está reproduciendo para archivos MP3/WMA/AAC/WAV.
	Teléfono móvil	Muestra información sobre el teléfono móvil.
	Teléfono general	Muestra información sobre el teléfono general.

Información adicional

	Muestra información sobre el teléfono de casa.
	Muestra información sobre el teléfono de la oficina.
	Muestra información sobre otros teléfonos.
	Muestra el nombre del compositor.
	Muestra el nombre de la carpeta que contiene los archivos MP3/WMA/AAC/WAV que se están reproduciendo.
	Muestra el nombre de archivo del archivo MP3/WMA/AAC/WAV que se está reproduciendo.
	Muestra el número de presintonía de la emisora que se está sintonizando actualmente.
	Muestra el canal que se está sintonizando actualmente.
	Muestra el número del título que se está reproduciendo actualmente.
	Muestra el número del capítulo que se está reproduciendo actualmente.
	Muestra el tiempo de reproducción que se está reproduciendo actualmente.
	Muestra el género de la pista/canción que se está reproduciendo actualmente.

Área 3

	Aparece cuando se recibe la señal de radio.
	Toque para activar la función BSM.
	Indica que el ajuste EQ automático está activado.
	Aparece cuando esta unidad tiene la información de canción (etiqueta).
	Indica que la unidad está procesando actualmente una función como una búsqueda.
	Muestra cuando se crea una base de datos en modo Búsqueda de música.
	Muestra cuando se guarda una base de datos en modo Búsqueda de música.
	Indica la intensidad de la señal del teléfono móvil.
	Indica que hay un teléfono Bluetooth conectado.

Información adicional

Pautas para el manejo

Discos y reproductor

Use discos que tengan cualquiera de los siguientes logos.



Utilice discos de 12 cm. No utilice discos de 8 cm o un adaptador de discos de 8 cm.

Utilice solo discos convencionales y completamente circulares. No use discos con formas irregulares.



No introduzca otra cosa que no sea un DVD-R/RW o CD-R/RW por la ranura de carga de discos.

No use discos rotos, astillados, deformados o dañados, ya que pueden causar daños al reproductor.

No es posible reproducir discos CD-R/RW no finalizados.

No toque la superficie grabada de los discos.

Cuando no utilice los discos, guárdelos en sus cajas.

No fije etiquetas, no escriba ni aplique sustancias químicas en la superficie de los discos.

Para limpiar un disco, pásele un paño suave desde el centro hacia afuera.

La condensación puede afectar temporalmente al rendimiento del reproductor. Deje de usarlo durante una hora aproximadamente para que se adapte a la temperatura más cálida. Además, si los discos tienen humedad, séquelos con un paño suave.

Quizá no pueda reproducir algunos discos debido a sus características, formato, programas grabados, entorno de reproducción, condiciones de almacenamiento u otras causas.

Las vibraciones en las carretas pueden interrumpir la reproducción de un disco.

Es posible que ciertas funciones no estén disponibles en algunos discos DVD vídeo.

Es posible que no se puedan reproducir algunos discos DVD vídeo.

No se pueden reproducir discos DVD-RAM.

Esta unidad no es compatible con discos grabados en formato AVCHD (códecs de vídeo avanzados de alta definición). No introduzca discos AVCHD. De hacerlo, es posible que el disco no pueda expulsarse.

Al usar discos de superficie imprimible para etiquetas, lea primero las instrucciones y las advertencias de los discos. Es posible que algunos discos no puedan insertarse ni expulsarse. La utilización de este tipo de discos puede dañar el equipo.

No pegue etiquetas compradas por separado ni otro tipo de material a los discos.

- Los discos podrían combarse y no podrán producirse.
- Las etiquetas pueden despegarse durante la reproducción, evitando la expulsión del disco y causando de este modo daños en el equipo.

Información adicional

Dispositivo de almacenamiento externo (USB)

Se pueden producir los siguientes problemas según el dispositivo de almacenamiento externo (USB) que se utilice:

- Las operaciones pueden variar.
- Es posible que no se reconozca el dispositivo de almacenamiento.
- Puede que los archivos no se reproduzcan correctamente.

Dispositivo de almacenamiento USB

No se admiten las conexiones a través de un concentrador USB.

No conecte ningún otro objeto que no sea un dispositivo de almacenamiento USB.

Cuando conduzca, fije el dispositivo de almacenamiento USB firmemente. No deje caer el dispositivo de almacenamiento USB al suelo, ya que puede quedar atascado debajo del freno o del acelerador.

Dependiendo de los dispositivos periféricos de almacenamiento que haya conectados, el sonido de radio puede emitirse a través del dispositivo periférico.

No se podrán reproducir los archivos protegidos almacenados en los dispositivos USB.

No se puede conectar el reproductor de audio portátil USB/memoria USB a esta unidad a través de un concentrador USB.

La memoria USB particionada no es compatible con esta unidad.

Según el tipo de reproductor de audio portátil USB/memoria USB que utilice, es posible que no se reconozca el dispositivo o que los archivos de audio no se puedan reproducir correctamente.

No deje el reproductor de audio portátil USB/memoria USB expuestos a la luz solar directa durante un largo período de tiempo, ya que puede causar un fallo de funcionamiento como consecuencia de la alta temperatura generada.

iPod

Para asegurar un funcionamiento correcto, conecte el cable conector del Dock del iPod directamente a esta unidad.

Cuando conduzca, fije el iPod firmemente. No deje caer el iPod al suelo, ya que puede quedar atascado debajo del freno o del acelerador.

Acerca de los ajustes del iPod

- Cuando el iPod está conectado, esta unidad desactiva el ajuste EQ (ecualizador) del iPod para mejorar la acústica; al desconectar el iPod, el EQ retorna su valor original.
- No puede desactivar la Repetición del iPod cuando utiliza esta unidad. La Repetición se cambiará automáticamente a Todo cuando el iPod esté conectado a esta unidad.

La unidad no mostrará el texto incompatible guardado en el iPod.

Información adicional

Discos DVD-R/RW

No se pueden reproducir discos DVD-R/RW grabados en formato de vídeo (modo de vídeo) que no hayan sido finalizados (cerrados).

Es posible que no se puedan reproducir los discos DVD-R/RW debido a sus características, por las ralladuras y la suciedad que pueda tener el disco o por la suciedad, condensación, etc. acumulada en la lente de esta unidad.

Es posible que no se puedan reproducir los discos grabados en un ordenador en función de los ajustes de la aplicación y el entorno utilizados. (Para obtener más información, póngase en contacto con el fabricante de la aplicación.)

Discos CD-R/RW

Cuando se utilizan discos CD-R/RW, sólo se pueden reproducir los discos finalizados.

Es posible que no se puedan reproducir los discos CD-R/RW grabados en un grabador de CD de música o un ordenador debido a sus características, por los arañazos o la suciedad que pueda tener el disco, o por la suciedad, condensación, etc. acumulada en la lente de esta unidad.

Es posible que no se puedan reproducir los discos grabados en un ordenador en función de los ajustes de la aplicación y el entorno utilizados. (Para obtener más información, póngase en contacto con el fabricante de la aplicación.)

Puede resultar imposible reproducir los discos CD-R/RW en caso de exposición a la luz solar directa, altas temperaturas o debido a las condiciones de almacenamiento en el vehículo. Es posible que no se puedan visualizar los títulos y demás información de texto grabados en un disco CD-R/RW en esta unidad (en el caso de datos de audio (CD-DA)).

DualDisc

Los discos DualDisc (discos dobles) son discos de dos caras que incluyen un CD grabable de audio en una cara y un DVD grabable de vídeo en la otra cara.

Esta unidad permite reproducir la cara de DVD. Sin embargo, debido a que la cara CD de los discos dobles no es físicamente compatible con el estándar CD general, es posible que no se pueda reproducir la cara CD en esta unidad.

La carga y expulsión frecuente de un disco DualDisc puede producir ralladuras en el disco; las ralladuras graves pueden producir problemas de reproducción en esta unidad. En algunos casos, un DualDisc puede atascarse en la ranura de carga del disco y no se expulsará, para evitarlo, recomendamos que no utilice DualDisc en esta unidad.

Consulte la información del fabricante del disco para obtener más información sobre DualDisc.

Archivos de vídeo DivX

Según la composición de la información del archivo, como por ejemplo el número de streams de audio o el tamaño del archivo, es posible que se produzca un ligero retardo al reproducir discos.

Es posible que algunas funciones especiales estén prohibidas debido a la composición de los archivos DivX.

Los archivos DivX descargados solamente de una página web de socios de DivX tienen un funcionamiento garantizado. Es posible que los archivos DivX sin autorización no funcionen correctamente.

Los archivos alquilados DRM no se pueden utilizar hasta que se inicie la reproducción.

Tamaño de archivo recomendado: 2 GB o menos con una velocidad de transmisión de 2 Mbps o inferior.

Información adicional

El código de identificación de esta unidad debe estar registrado con un proveedor de contenido DivX VOD para poder reproducir los archivos DivX VOD. Para obtener más información sobre los códigos de identificación, consulte *Visualización del código de registro de DivX® VOD* en la página 159.

Para obtener más información sobre DivX, visite la página web:
<http://www.divx.com/>

Archivos de vídeo MPEG-1/MPEG-2/MPEG-4

Es posible que el tiempo de reproducción transcurrido no se muestre correctamente.

Compatibilidad con audio (USB) WAV

Extensión de archivo: .wav

Bits de cuantificación: 8 y 16 (LPCM), 4 (MS ADPCM)

Frecuencia de muestreo: 16 kHz a 48 kHz (LPCM), 22,05 kHz y 44,1 kHz (MS ADPCM)

Compatibilidad con audio comprimido (disco, USB)

WMA

Extensión de archivo: .wma

Velocidad de grabación: 48 kbps a 320 kbps (CBR), VBR

Frecuencia de muestreo: 32 kHz a 48 kHz

Windows Media™ Audio Professional, Lossless, Voice/DRM Stream/Stream con vídeo: no compatible

MP3

Extensión de archivo: .mp3

Velocidad de grabación: de 8 kbps a 320 kbps (CBR), VBR

Frecuencia de muestreo: de 8 kHz a 48 kHz (32 kHz, 44,1 kHz, 48 kHz para énfasis)

Versiones de etiqueta ID3 compatibles: 1.0, 1.1, 2.2, 2.3, 2.4 (la etiqueta ID3 versión 2.x tiene prioridad sobre la versión 1.x)

Lista de reproducción M3u: no compatible

MP3i (MP3 interactivo), mp3 PRO: no compatible

AAC

Formato compatible: AAC codificado con iTunes

Extensión de archivo: .m4a

Frecuencia de muestreo: de 11,025 kHz a 48 kHz

Velocidad de grabación: 16 kbps a 320 kbps

Apple Lossless: no compatible

Archivo AAC adquirido en iTunes Store (extensión del archivo .m4p): no compatible

Compatibilidad con DivX (disco)

Formato compatible: Formato de vídeo DivX implementado conforme a las normas DivX

Extensiones de archivo: .avi o .divx

Formato DivX Ultra: no compatible

Información adicional

Formato DivX HD: no compatible

Archivos DivX sin datos de vídeo: no compatibles

DivX plus: No compatible

Códex de audio compatibles: MP2, MP3, Dolby Digital

LPCM: compatible

Velocidad de grabación: de 8 kbps a 320 kbps (CBR), VBR

Frecuencia de muestreo: de 8 kHz a 48 kHz

Extensión de archivo de subtítulos externos compatible: .srt

Vídeo MPEG-1/MPEG-2/MPEG-4 (disco)

Extensiones de archivos: mpg o .mpeg (MPEG-1/MPEG-2), .avi (MPEG-4)

Códex de audio compatibles: MP2 (MPEG-1/MPEG-2), MP2, MP3, Dolby Digital (MPEG-4)

H.264 (MPEG-4AVC): compatible

LPCM: no compatible

Velocidad de grabación: de 8 kbps a 320 kbps (CBR), VBR

Frecuencia de muestreo: de 8 kHz a 48 kHz

Información complementaria

Es probable que no se puedan visualizar algunos caracteres en un nombre de archivo (incluida la extensión del archivo) o en un nombre de carpeta.

Esta unidad puede no funcionar correctamente, según la aplicación utilizada para codificar archivos WMA.

Puede producirse una pequeña demora cuando se inicie la reproducción de archivos de audio que contienen datos de imágenes o archivos de audio almacenados en un dispositivo USB con numerosas jerarquías de carpetas.

Disco (CD/DVD)

Carpetas reproducibles: hasta 99 para CD-R/RW

Carpetas reproducibles: hasta 700 para DVD-R/RW

Archivos reproducibles: hasta 999 para CD-R/RW

Archivos reproducibles: hasta 3 500 para DVD-R/RW

Sistema de archivos: ISO 9660 Nivel 1 y 2, Romeo, Joliet, UDF 1.02 (DVD-R/RW)

Reproducción multisesión: compatible

Transferencia de datos en formato Packet Write: no compatible

Independientemente de la longitud de la sección en blanco que haya entre las canciones de la grabación original, los discos de audio comprimidos se reproducirán con una breve pausa entre cada canción.

Información adicional

Dispositivo de almacenamiento externo (USB)

Carpetas reproducibles: hasta 1500

Archivos reproducibles: hasta 15000

Reproducción de archivos protegidos por derechos de autor: no compatible

Dispositivo de almacenamiento externo particionado (USB): sólo se puede reproducir la primera partición.

No existe compatibilidad con las tarjetas multimedia (MMC).

PRECAUCIÓN

- Pioneer no asume ninguna responsabilidad por la pérdida de datos en la memoria USB/ el reproductor de audio portátil USB incluso si la pérdida ocurre durante el uso de esta unidad.
- Pioneer no garantiza la compatibilidad con todos los dispositivos de almacenamiento masivo USB y no se hace responsable de la pérdida de los datos en los reproductores multimedia, smartphones u otros dispositivos, mientras se utilicen con este producto.
- No deje discos, dispositivos de almacenamiento externo (USB) ni el iPod en lugares expuestos a altas temperaturas.

Compatibilidad con iPod

Esta unidad solo es compatible con los siguientes modelos de iPod. Las versiones compatibles del software iPod se muestran abajo; es posible que las versiones más antiguas no sean compatibles.

Fabricado para

- iPod touch de 5ª generación (versión del software 6.0.1)

- iPod touch de 4ª generación (versión del software 5.1.1)
- iPod touch 3ª generación (versión del software 5.1.1)
- iPod touch 2ª generación (versión del software 4.2.1)
- iPod touch 1ª generación (versión del software 3.1.3)
- iPod classic 160 GB (versión del software 2.0.4)
- iPod classic 120 GB (versión del software 2.0.1)
- iPod classic (versión del software 1.1.2)
- iPod con vídeo (software versión 1.3)
- iPod nano de 7ª generación (versión del software 1.0.1)
- iPod nano de 6ª generación (versión del software 1.2)
- iPod nano de 5ª generación (versión del software 1.0.2)
- iPod nano 4ª generación (versión del software 1.0.4)
- iPod nano 3ª generación (versión del software 1.1.3)
- iPod nano 2ª generación (versión del software 1.1.3)
- iPod nano 1ª generación (versión del software 1.3.1)
- iPhone 5 (versión del software 6.0.1)
- iPhone 4S (versión del software 5.1.1)
- iPhone 4 (versión del software 5.1.1)
- iPhone 3GS (versión del software 5.1.1)
- iPhone 3G (versión del software 4.2.1)
- iPhone (versión del software 3.1.3)

Según la generación o versión del iPod, es posible que algunas funciones no estén disponibles.

Las funciones pueden variar según la versión de software del iPod.

Información adicional

Si desea más información sobre la compatibilidad de archivos y formatos, consulte los manuales del iPod.

Audiolibro, podcast: compatible

PRECAUCIÓN

Pioneer no asume ninguna responsabilidad por la pérdida de datos en el iPod, incluso si la pérdida ocurre durante el uso de esta unidad.

Acerca del etiquetado de iTunes

Esta función se puede utilizar en los siguientes modelos de iPod.

- iPod touch de 4ª generación
- iPod touch de 3ª generación
- iPod touch de 2ª generación
- iPod touch de 1ª generación
- iPod classic de 160 GB
- iPod classic de 120 GB
- iPod classic
- iPod con vídeo
- iPod nano de 6ª generación
- iPod nano 5ª generación
- iPod nano de 4ª generación
- iPod nano de 3ª generación
- iPhone 4S
- iPhone 4
- iPhone 3GS
- iPhone 3G
- iPhone

La información de la canción (etiqueta) puede copiarse en su iPod desde la emisora. Las canciones aparecerán en iTunes la próxima vez que sincronice su iPod, en una lista de reproducción llamada "lista de reproducción de canciones etiquetadas". De esta forma podrá comprar en iTunes Store las canciones que ha etiquetado. Es posible que la canción que ha etiquetado no sea la misma que aparece en iTunes Store. Compruebe y confirme la canción antes de efectuar la compra.

Si encuentra algún problema al usar esta función, actualice el firmware de su iPod.

Secuencia de archivos de audio

El usuario no puede asignar números de carpeta ni especificar secuencias de reproducción con esta unidad.

Ejemplo de una jerarquía

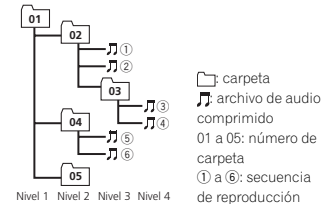

Disco

La secuencia de selección de carpetas u otras operaciones pueden diferir, dependiendo del software de codificación o escritura.

Dispositivo de almacenamiento externo (USB)

La secuencia de reproducción es la misma que la secuencia grabada en el dispositivo de almacenamiento externo (USB).

Para especificar la secuencia de reproducción, se recomienda el siguiente método.

- Cree un nombre del archivo que incluya números que especifiquen la secuencia de reproducción (p. ej., 001xxx.mp3 y 099yyy.mp3).
- Coloque esos archivos en una carpeta.
- Guarde la carpeta que contiene los archivos en el dispositivo de almacenamiento externo (USB).

Sin embargo, dependiendo del entorno del sistema, tal vez no pueda especificar la secuencia de reproducción.

Información adicional

Para reproductores de audio portátiles USB, la secuencia es diferente y depende del reproductor.

Uso correcto del display

PRECAUCIÓN

- En caso de que se introduzcan elementos extraños o líquido en esta unidad, apáguela de inmediato y consulte a su concesionario o al servicio técnico oficial de PIONEER más próximo a su domicilio. No utilice la unidad en este estado, ya que se puede producir un incendio, una descarga eléctrica u otros fallos.
- Si detecta humo, ruidos u olores extraños, o cualquier otro síntoma anormal en el display, apáguelo de inmediato y consulte a su concesionario o al servicio técnico oficial de PIONEER más próximo a su domicilio. Si se utiliza la unidad en este estado, el sistema puede sufrir daños permanentes.
- No desarme ni modifique esta unidad, ya que tiene componentes internos de alta tensión que pueden causar una descarga eléctrica. Consulte a su concesionario o al servicio técnico oficial de PIONEER más próximo a su domicilio cuando se trate de una inspección interna, ajustes o reparaciones.

Manejo del display

- No toque nunca la pantalla con ningún objeto que no sea su dedo cuando utilice la función de panel táctil. La pantalla puede rayarse fácilmente.
- Si se expone el display a la luz solar directa durante un período prolongado, se recalentará demasiado y se puede dañar la pantalla LCD. Debería evitar exponer el display a la luz solar directa en la mayor medida posible.
- El display se debe usar dentro de los intervalos de temperatura de 14 °F a 140 °F.

Es posible que el display no funcione normalmente si lo expone a temperaturas superiores o inferiores a las de esta gama de funcionamiento.

- La pantalla LCD está expuesta para aumentar su visibilidad dentro del vehículo. No la presione con fuerza excesiva, ya que la puede dañar.
- No empuje la pantalla LCD con energía, ya que la puede rayar.

Pantalla de visualización de cristal líquido (LCD)

- Por su parte, el calor de un calefactor puede dañar la pantalla LCD y el aire frío del enfriador puede hacer que se acumule humedad en la parte interna del display, por lo que puede dañarse.
- Pueden aparecer pequeños puntos negros o blancos (puntos brillantes) en la pantalla LCD. Estos puntos se deben a las características de la pantalla LCD y no indican un fallo de funcionamiento.
- Al utilizar un teléfono móvil, mantenga la antena alejada del display para evitar interrupciones de la imagen de video por la aparición de manchas, rayas de color, etc.

Retroiluminación LED (diodo emisor de luz)

- En temperaturas bajas, el uso de la retroiluminación LED puede aumentar la estela de la imagen y degradar su calidad debido a las características de la pantalla LCD. La calidad de la imagen mejorará con el aumento de la temperatura.
- Para proteger la retroiluminación LED, la pantalla se oscurecerá en los siguientes casos:
 - Ante la exposición directa a la luz del sol
 - Por proximidad a un calefactor

Información adicional

- La vida útil de la retroiluminación LED es superior a 10 000 horas. No obstante, ésta puede disminuir de utilizarse en entornos con temperaturas elevadas.
- Cuando la retroiluminación LED alcanza el final de la vida útil del producto, la pantalla se oscurece y la imagen deja de proyectarse. Si esto ocurre, diríjase a su distribuidor o al servicio técnico oficial de PIONEER más próximo a su domicilio.

Mantenimiento del display en buen estado

- Al eliminar el polvo de la pantalla o al limpiar el display, primero apague el sistema y luego limpie la pantalla con un paño suave y seco.
- Al limpiar la pantalla, tenga cuidado de no rayar la superficie. No use productos químicos de limpieza que sean fuertes o abrasivos.

Perfiles Bluetooth

Para utilizar la tecnología inalámbrica Bluetooth, los dispositivos deben ser capaces de interpretar ciertos perfiles. Esta unidad es compatible con los siguientes:

- GAP (Generic Access Profile)
- SDP (Service Discovery Protocol)
- OPP (Object Push Profile)
- HFP (Hands Free Profile)
- HSP (Head Set Profile)
- PBAP (Phone Book Access Profile)
- A2DP (Advanced Audio Distribution Profile)
- AVRCP (Audio/Video Remote Control Profile) 1.3
- SPP (Perfil de Puerto de Serie) 1.1

Licencia, exención de responsabilidad sobre la garantía y limitación de responsabilidad

Este producto incorpora tecnología de protección contra la copia que está protegida por patentes de los EE.UU. y otros derechos de propiedad intelectual de Rovi Corporation. La ingeniería inversa y el desmontaje están prohibidos.

Exención de responsabilidad

LAS GARANTÍAS EXPUESTAS EN LA GARANTÍA LIMITADA DE PIONEER SON LAS ÚNICAS GARANTÍAS OTORGADAS POR PIONEER O CUALQUIERA DE SUS LICENCIADORES, SEGÚN CORRESPONDA. PIONEER Y SUS LICENCIADORES RENUNCIAN EXPRESAMENTE A TODAS LAS DEMÁS GARANTÍAS, EXPRESAS O IMPLÍCITAS, INCLUIDAS SIN LIMITACIÓN, LAS GARANTÍAS DE COMERCIALIZACIÓN Y APTITUD PARA UN PROPÓSITO PARTICULAR.

Limitación de responsabilidad

HASTA DONDE LO PERMITE LA LEY VIGENTE, NI PIONEER NI SUS LICENCIADORES SERÁN RESPONSABLES FRENTE A USTED O FRENTE A UN TERCERO POR NINGÚN DAÑO INDIRECTO, CONSECUENCIAL, INCIDENTAL, PUNIBLE O ESPECIAL, INDISTINTAMENTE DE LA FORMA DE ACCIÓN, YA SEAN CONTRACTUALES O EXTRA CONTRACTUALES, INCLUIDA LA NEGLIGENCIA, INCLUSO SI TALES PARTES HAN SIDO AVISADAS DE LA POSIBILIDAD DE TALES DAÑOS.

HASTA DONDE LO PERMITE LA LEY VIGENTE, LA RESPONSABILIDAD TOTAL DE PIONEER O SUS LICENCIADORES DE CUALQUIER TIPO SURGIDA O RELACIONADA CON EL USO QUE USTED HAGA DE LOS PRODUCTOS, A TÍTULO ENUNCIATIVO PERO NO LIMITATIVO, CUALQUIER RECLAMACIÓN DE GARANTÍA O CUAL-

Información adicional

QUIER RECLAMACIÓN POR DAÑOS DE LA PROPIEDAD, LA MUERTE O LA INVALIDEZ, INDEPENDIENTEMENTE DE LA JURISDICCIÓN E INDEPENDIENTEMENTE DE SI CUALQUIER ACCIÓN O RECLAMACIÓN TIENE SU ORIGEN EN CONTRATOS, RESPONSABILIDADES EXTRA-CONTRACTUALES, (INCLUIDA LA NEGLIGENCIA), RESPONSABILIDADES ESTRICTAS DEL PRODUCTO U OTRAS TEORÍAS LEGALES, NO EXCEDERÁ LOS MIL DOLARES (1 000 USD\$). ALGUNAS JURISDICCIONES NO PERMITEN LA EXCLUSIÓN POR DAÑOS O LA LIMITACIÓN DE RESPONSABILIDAD, DE MODO QUE LAS EXCLUSIONES O LIMITACIONES INDICADAS ARRIBA, HASTA DONDE LO PROHIBA LA LEY VIGENTE, PUEDEN NO APLICARSE A USTED. SUS DERECHOS ESPECÍFICOS PUEDEN VARIAR EN FUNCIÓN DE LA JURISDICCIÓN.

Bluetooth

La marca literal y los logotipos *Bluetooth*[®] son marcas registradas propiedad de Bluetooth SIG, Inc., y cualquier uso de dichas marcas por PIONEER CORPORATION se hace bajo licencia. Otras marcas y nombres comerciales son propiedad de sus respectivos propietarios.

DVD vídeo

DVD es una marca comercial de DVD Format/Logo Licensing Corporation.

iTunes

Apple e iTunes son marcas comerciales de Apple Inc., registradas en los EE.UU. y en otros países.

MP3

La venta de este producto solo otorga una licencia para su uso privado, no comercial. No otorga ninguna licencia ni concede ningún derecho a utilizar este producto en transmisiones comerciales (es decir, lucrativas) en tiempo real (teléfonos, vía satélite, por cable y/o por cualquier

otro medio), transmisiones/streaming por Internet, intranets u otras redes o en otros sistemas de distribución de contenido electrónico, como por ejemplo, aplicaciones de pago por escucha (pay-audio) o audio bajo demanda (audio-on-demand). Se necesita una licencia independiente para su uso comercial. Para obtener más información, visite <http://www.mp3licensing.com>.

WMA

Windows Media es una marca registrada o una marca de fábrica de Microsoft Corporation en los Estados Unidos y/u otros países. Este producto incluye tecnología propiedad de Microsoft Corporation, y no se puede usar ni distribuir sin una licencia de Microsoft Licensing, Inc.

iPod y iPhone

iPhone, iPod, iPod classic, iPod nano y iPod touch son marcas comerciales de Apple Inc., registradas en los EE. UU. y en otros países. Lightning es una marca comercial de Apple Inc. "Made for iPod" y "Made for iPhone" significan que un accesorio electrónico ha sido diseñado para ser conectado específicamente a un iPod o a un iPhone, respectivamente, y ha sido homologado por quien lo desarrolló para cumplir con las normas de funcionamiento de Apple. Apple no es responsable del funcionamiento de este aparato ni de que cumpla con las normas de seguridad y reguladoras. Tenga presente que el empleo de este accesorio con un iPod o iPhone puede afectar la operación inalámbrica.

Android™ & Google Play

Android y Google Play son marcas de fábrica de Google Inc.

Información adicional

Dolby Digital

Fabricado con la licencia de Dolby Laboratories. Dolby y el símbolo de la doble D son marcas comerciales de Dolby Laboratories.

DivX

DivX[®], DivX Certified[®] y los logotipos asociados son marcas comerciales de Rovi Corporation o sus filiales, y se utilizan bajo licencia.

ACERCA DE VÍDEO DIVX: DivX[®] es un formato de vídeo digital creado por DivX, LLC, una filial de Rovi Corporation. Este es un dispositivo oficial con el sello de certificación DivX Certified[®] que reproduce vídeo DivX. Visite divx.com para obtener más información y herramientas de software para convertir sus archivos a vídeo DivX.

ACERCA DE DIVX VIDEO-ON-DEMAND (VÍDEO BAJO DEMANDA):

este dispositivo con el sello de certificación por DivX Certified[®] debe estar registrado para poder reproducir los vídeos DivX VOD (vídeo bajo demanda) que haya comprado. Para obtener su código de registro, localice la sección de DivX VOD en *Visualización del código de registro de DivX VOD*. Visite vod.divx.com para obtener más información sobre cómo completar el proceso de registro.

Pandora[®] internet radio

PANDORA, el logotipo de PANDORA y la imagen comercial Pandora son marcas comerciales o registradas de Pandora Media, Inc. y se usan con su permiso.

MIXTRAX

MIXTRAX es una marca comercial de PIONEER CORPORATION.

libpng

Recuerde que Pioneer no solucionará dudas relacionadas con el contenido del código fuente.

Esta licencia se redactó originalmente en inglés y se tradujo únicamente para ayudar al lector a comprender su contenido. Por tanto, tenga en cuenta que la licencia traducida NO se identifica legalmente con el texto original en inglés. Le proporcionamos esta copia de los avisos de libpng para su comodidad. En caso de discrepancia entre esta copia y los avisos del archivo png.h incluido en la distribución de libpng, prevalecerán estos últimos.

AVISO DE DERECHOS DE AUTOR, DESCARGO DE RESPONSABILIDAD Y LICENCIA:

Si modifica libpng podrá insertar avisos adicionales inmediatamente después de esta frase. Este código se libera con licencia libpng. libpng versiones de la 1.2.6, 15 de agosto de 2004, a la 1.5.0, 6 de enero de 2011, son Copyright (c) 2004, 2006-2010 de Glenn Randers-Pehrson y se distribuyen según la responsabilidad y licencia que libpng-1.2.5 agrega a la siguiente persona a la lista de autores colaboradores Cosmin Truta
Los derechos de autor de las versiones de libpng comprendidas entre la versión 1.0.7, de 1 de julio de 2000, y la versión 1.2.5, de 3 de octubre de 2002, ambas incluidas, (c) 2000-2002, son propiedad de Glenn Randers-Pehrson, y dichas versiones se distribuyen de acuerdo con el mismo descargo de responsabilidad y la misma licencia que libpng-1.0.6, con las siguientes personas añadidas a la lista de autores Simon-Pierre Cadieux
Eric S. Raymond
Gilles Vollant
y con las siguientes adiciones al descargo de responsabilidad:

Información adicional

No existe garantía alguna contra las perturbaciones que le pudieran impedir disfrutar de la biblioteca ni contra las infracciones. No existe garantía alguna de que nuestros esfuerzos o la biblioteca sirvan a sus fines concretos o atiendan sus necesidades concretas. Esta biblioteca se suministra con todos los defectos que pueda tener, y el usuario asume todos los riesgos relacionados con su calidad, sus resultados, su exactitud y los esfuerzos que pudieran ser necesarios.

Los derechos de autor de las versiones de libpng comprendidas entre la versión 0.97, de enero de 1998, y la versión 1.0.6, de 20 de marzo de 2000, ambas incluidas, (c) 1998, 1999, son propiedad de Glenn Randers-Pehrson, y dichas versiones se distribuyen de acuerdo con el mismo descargo de responsabilidad y la misma licencia que libpng-0.96, con las siguientes personas añadidas a la lista de autores colaboradores:

Tom Lane
Glenn Randers-Pehrson
Willem van Schaik

Los derechos de autor de las versiones de libpng comprendidas entre la versión 0.89, de junio de 1996, y la versión 0.96, de mayo de 1997, ambas incluidas, (c) 1996, 1997, son propiedad de Andreas Dilger, y dichas versiones se distribuyen de acuerdo con el mismo descargo de responsabilidad y la misma licencia que libpng-0.88, con las siguientes personas añadidas a la lista de autores colaboradores:

John Bowler
Kevin Bracey
Sam Bushell
Magnus Holmgren
Greg Roelofs
Tom Tanner

Los derechos de autor de las versiones de libpng comprendidas entre la versión 0.5, de mayo de 1995, y la versión 0.88, de enero de 1996, ambas incluidas, (c) 1995, 1996, son propiedad de Guy Eric Schlnat, Group 42, Inc.

A los efectos de estos derechos de autor y de esta licencia, "autores colaboradores" son el siguiente grupo de personas:

Andreas Dilger
Dave Martindale
Guy Eric Schlnat
Paul Schmidt
Tim Wegner

La biblioteca de referencia PNG se suministra "TAL CUAL". Los autores colaboradores y Group 42, Inc. se descargan de responsabilidad respecto a cualquier garantía, explícita o implícita, incluidas, a título enunciativo pero no limitativo, las garantías de comerciabilidad y de idoneidad para cualquier fin. Los autores colaboradores y Group 42, Inc. no asumirán responsabilidad alguna por los daños directos, indirectos, incidentales, especiales, punitivos o consecuenciales que puedan resultar del uso de la biblioteca de referencia PNG, incluso si conociesen la posibilidad de que se produjese dicho daño.

El presente documento autoriza el uso, la copia, la modificación y la distribución de este código fuente, o de partes del mismo, para cualquier fin, de forma gratuita, con las siguientes limitaciones:

1. No debe falsearse el origen de este código fuente.
 2. Las versiones modificadas deben estar claramente identificadas como tales, y no deben hacerse pasar por la fuente original.
 3. Este aviso de derechos de autor no debe eliminarse ni modificarse en las distribuciones de la fuente o de la fuente modificada.
- Los autores colaboradores y Group 42, Inc. permiten explícitamente el uso de este código fuente de forma gratuita como componente que permita la compatibilidad con el formato de archivo PNG en productos comerciales, y animan a hacer uso de dicho código con tal fin. Si utiliza este código fuente en un producto, no estará obligado a dejar constancia de ello, aunque sería de agradecer.

Información adicional

Existe una función "png_get_copyright", que podrá utilizar cómodamente en cuadros "Acerca de" y similares:

```
printf("%s",png_get_copyright(NULL));
```

Por otra parte, el logotipo de PNG (en formato PNG, por supuesto) se incluye en los archivos "pngbar.png" y "pngbar.jpg" (88 × 31) y en el archivo "pngnow.png" (98 × 31).

Libpng es software de código abierto certificado por OSI. La certificación OSI Certified Open Source la concede Open Source Initiative.

Glenn Randers-Pehrson
glennrp at users.sourceforge.net
6 de enero de 2011

Información adicional

Tabla de códigos de idioma para el DVD

Idioma (código), código de entrada			
Japonés (ja), 1001	Dzongkha (dz), 0426	Kurdo (ku), 1121	Kinyarwanda (rw), 1823
Inglés (en), 0514	Ewe (ee), 0505	Komi (kv), 1122	Sánscrito (sa), 1901
Francés (fr), 0618	Esperanto (eo), 0515	Córnico (kw), 1123	Sardo (sc), 1903
Español (es), 0519	Estonio (et), 0520	Kirguís (ky), 1125	Sindhi (sd), 1904
Alemán (de), 0405	Euskera (eu), 0521	Latín (la), 1201	Sami septentrional (se), 1905
Italiano (it), 0920	Persa (fa), 0601	Luxemburgués (lb), 1202	Sangho (sg), 1907
Chino (zh), 2608	Fula (ff), 0606	Ganda (lg), 1207	Cingalés (si), 1909
Neerlandés, flamenco (nl), 1412	Finés (fi), 0609	Limburgués (li), 1209	Eslovaco (sk), 1911
Portugués (pt), 1620	Fiyiano (fj), 0610	Lingala (ln), 1214	Esloveno (sl), 1912
Sueco (sv), 1922	Feroés (fo), 0615	Laosiano (lo), 1215	Samoano (sm), 1913
Ruso (ru), 1821	Frisón occidental (fry), 0625	Lituano (lt), 1220	Shona (sn), 1914
Coreano (ko), 1115	Irlandés (ga), 0701	Luba-Katanga (lu), 1221	Somalí (so), 1915
Griego (el), 0512	Gaélico (ga), 0704	Letón (lv), 1222	Albanés (sq), 1917
Afar (aa), 0101	Gallego (gl), 0712	Malgache (mg), 1307	Serbio (sr), 1918
Abjasio (ab), 0102	Guaraní (gn), 0714	Marshalés (mh), 1308	Suazi (ss), 1919
Avéstico (ae), 0105	Guyaratí (gu), 0721	Maorí (mi), 1309	Sesotho meridional (st), 1920
Afrikaans (af), 0106	Manés (gv), 0722	Macedonio (mk), 1311	Sundanés (su), 1921
Acano (ak), 0111	Hausa (ha), 0801	Malayalam (ml), 1312	Swahili (sw), 1923
Amháric (am), 0113	Hebreo (he), 0805	Mongol (mn), 1314	Tamil (ta), 2001
Aragonés (an), 0114	Hindi (hi), 0809	Maratí (mr), 1318	Telugu (te), 2005
Árabe (ar), 0118	Pidgin motuano (ho), 0815	Malayo (ms), 1319	Tayiko (tg), 2007
Asamés (as), 0119	Croata (hr), 0818	Maltés (mt), 1320	Tailandés (th), 2008
Ávaro (av), 0122	Criollo haitiano (ht), 0820	Birmanio (my), 1325	Tigrinya (ti), 2009
Aymara (ay), 0125	Húngaro (hu), 0821	Nauru (na), 1401	Turcomano (tk), 2011
Azerí (az), 0126	Armenio (hy), 0825	Bokmal (nb), 1402	Tagalo (tl), 2012
Bashkir (ba), 0201	Herero (hz), 0826	Ndebele del norte (nd), 1404	Setsuana (tn), 2014
Bielorruso (be), 0205	Interlingua (ia), 0901	Nepalí (ne), 1405	Tongano (to), 2015
Búlgaro (bg), 0207	Indonesio (id), 0904	Ndonga (ng), 1407	Turco (tr), 2018
Biharí (bh), 0208	Interlingue (ie), 0905	Nynorsk (nn), 1414	Tsonga (ts), 2019
Bislama (bi), 0209	Igbo (ig), 0907	Noruego (no), 1415	Tártaro (tt), 2020

Información adicional

Idioma (código), código de entrada			
Barbara (bm), 0213	Yí de Sichuan (ii), 0909	Ndebele del sur (nr), 1418	Twi (tw), 2023
Bengalí (bn), 0214	Inupiak (ik), 0911	Navajo (nv), 1422	Tahitiano (ty), 2025
Tibetano (bo), 0215	Ido (io), 0915	Chichewa (ny), 1425	Uigur (ug), 2107
Bretón (br), 0218	Islandés (is), 0919	Occitano (oc), 1503	Ucraniano (uk), 2111
Bosnio (bs), 0219	Inuktitut (iu), 0921	Ojibwa (oj), 1510	Urdu (ur), 2118
Catalán (ca), 0301	Javanés (jv), 1022	Oromo (om), 1513	Uzbeko (uz), 2126
Checheno (ce), 0305	Georgiano (ka), 1101	Oriya (or), 1518	Venda (ve), 2205
Chamorro (ch), 0308	Kongo (kg), 1107	Osetio (os), 1519	Vietnamita (vi), 2209
Corso (co), 0315	Kikuyu (ki), 1109	Punyabí (pa), 1601	Volapük (vo), 2215
Cree (cr), 0318	Kuanyama (kj), 1110	Pali (pi), 1609	Walón (wa), 2301
Checo (cs), 0319	Kazakh (kk), 1111	Polaco (pl), 1612	Wolof (wo), 2315
Esloveno (sl), 1912	Esloveno (sl), 1912	Pastún (ps), 1619	Xhosa (xh), 2408
Eslovaco (sk), 1911	Esloveno (sl), 1912	Quechua (qu), 1721	Yidish (yi), 2509
Eslovaco (sk), 1911	Samoano (sm), 1913	Romanche (rm), 1813	Yoruba (yo), 2515
Eslovaco (sk), 1911	Shona (sn), 1914	Kirundi (rn), 1814	Chuan (za), 2601
Eslovaco (sk), 1911	Somalí (so), 1915	Rumano (ro), 1815	Zulú (zu), 2621
Eslovaco (sk), 1911	Albanés (sq), 1917		
Eslovaco (sk), 1911	Serbio (sr), 1918		
Eslovaco (sk), 1911	Suazi (ss), 1919		
Eslovaco (sk), 1911	Sesotho meridional (st), 1920		
Eslovaco (sk), 1911	Sundanés (su), 1921		
Eslovaco (sk), 1911	Swahili (sw), 1923		
Eslovaco (sk), 1911	Tamil (ta), 2001		
Eslovaco (sk), 1911	Telugu (te), 2005		
Eslovaco (sk), 1911	Tayiko (tg), 2007		
Eslovaco (sk), 1911	Tailandés (th), 2008		
Eslovaco (sk), 1911	Tigrinya (ti), 2009		
Eslovaco (sk), 1911	Turcomano (tk), 2011		
Eslovaco (sk), 1911	Tagalo (tl), 2012		
Eslovaco (sk), 1911	Setsuana (tn), 2014		
Eslovaco (sk), 1911	Tongano (to), 2015		
Eslovaco (sk), 1911	Turco (tr), 2018		
Eslovaco (sk), 1911	Tsonga (ts), 2019		
Eslovaco (sk), 1911	Tártaro (tt), 2020		

Información adicional

Especificaciones

Generales

Fuente de alimentación 14,4 V cc (10,8 V a 15,1 V permisible)

Sistema de derivación a tierra Tipo negativo

Consumo máximo de corriente 10,0 A

Dimensiones (An x Al x Pr):
D

Bastidor	178 mm x 50 mm x 165 mm
Cara anterior	170 mm x 46 mm x 27 mm

Peso 2,0 kg

Pantalla

Tamaño de la pantalla/relación de aspecto 7,00 pulgadas de ancho/16:9 (área efectiva de visualización: 154,1 mm x 85,9 mm)

Píxeles 1 152 000 (2 400 x 480)

Método de visualización ... Matriz activa TFT, tipo transmissivo

Sistema de color Compatible con NTSC/PAL/PAL-M/PAL-N/SECAM

Gama de temperatura de resistencia (apagado) -4 °F a +176 °F

Audio

Potencia de salida máxima 50 W x 4
70 W x 1/2 Ω (para altavoz de subgraves)

Potencia de salida continua 22 W x 4 (50 Hz a 15 000 Hz, 5% THD, 4 Ω de carga, ambos canales activados)

Impedancia de carga 4 Ω (4 Ω a 8 Ω (2 Ω para 1 canal) permisible)

Nivel de salida máxima del preamplificador 4,0 V

Ecuilizador (Ecuilizador gráfico de 8 bandas):
Frecuencia 40 Hz/80 Hz/200 Hz/400 Hz/1 kHz/2,5 kHz/8 kHz/10 kHz

Ganancia ±12 dB

HPF:

Frecuencia	50 Hz/63 Hz/80 Hz/100 Hz/125 Hz
Pendiente	-12 dB/oct
Altavoz de subgraves (mono):	
Frecuencia	50 Hz/63 Hz/80 Hz/100 Hz/125 Hz
Pendiente	-18 dB/oct
Ganancia	+6 dB a -24 dB
Fase	Normal/Inversa
Intensificación de graves:	
Ganancia	+12 dB a 0 dB

Reproductor de DVD

Sistema Reproductor de DVD vídeo, Video CD, CD, WMA, MP3, AAC, DivX y MPEG

Discos utilizables DVD vídeo, Video CD, CD, CD-R/RW, DVD-R/RW/R-DL

Número de región 1

Respuesta de frecuencia 5 Hz a 44 000 Hz (con DVD, a una frecuencia de muestreo de 96 kHz)

Relación de señal a ruido 96 dB (1 kHz) (red IHFA) (nivel RCA)

(AVH-X7500BT/AVH-X6500DVD)

Relación de señal a ruido 91 dB (1 kHz) (red IHFA) (nivel RCA)

Nivel de salida:

Video	1,0 Vp-p/75 Ω (±0,2 V)
Número de canales	2 (estéreo)
Formato de decodificación MP3	
Formato de decodificación MPEG-1 & 2 Audio Layer 3	
Formato de decodificación WMA	
Ver. 7, 7.1, 8, 9, 10, 11, 12 (audio 2 canales) (Windows Media Player)	
Formato de decodificación AAC	
MPEG-4 AAC (sólo codificado con iTunes) (.m4a) (Ver. 10.6 y anteriores)	
Formato de decodificación DivX	
Home Theater Ver. 3, 4, 5, 2, 6 (excepto ultra y HD) (.avi, .divx)	
Formato de decodificación de vídeo MPEG	
MPEG1, MPEG2, MPEG4	

Información adicional

USB

Especificación de la norma USB USB 1.1, USB 2.0 velocidad máxima

Consumo máximo de corriente 1,0 A

Clase USB MCS (Clase de almacenamiento masivo)

Sistema de archivos FAT16, FAT32

Formato de decodificación MP3 MPEG-1 & 2 Audio Layer 3

Formato de decodificación WMA Ver. 7, 7.1, 8, 9, 10, 11, 12 (audio 2 canales) (Windows Media Player)

Formato de decodificación AAC MPEG-4 AAC (sólo codificado con iTunes) (Ver. 10.6 y anteriores)

WAV:

Formato de señal WAV	PCM lineal, MS ADPCM (.wav)
Frecuencia de muestreo	PCM lineal: 16 kHz, 22,05 kHz, 24 kHz, 32 kHz, 44,1 kHz, 48 kHz MS ADPCM: 22,05 kHz, 44,1 kHz

Sintonizador de FM

Intervalo de frecuencias ... de 87,9 MHz a 107,9 MHz

Sensibilidad utilizable 9 dBf (0,8 μV/75 Ω mono, señal/ruido: 30 dB)

Relación de señal a ruido 72 dB (red IHF-A)

Sintonizador de AM

Gama de frecuencias 530 kHz a 1 710 kHz (10 kHz)

Sensibilidad utilizable 25 μV (señal/ruido: 20 dB)

Relación de señal a ruido 62 dB (red IHF-A)

Bluetooth

(AVH-X7500BT)

Versión Certificada para Bluetooth 3.0

Potencia de salida Máxima +4 dBm (Clase de potencia 2)

Especificaciones CEA2006



Potencia de salida 14 W RMS x 4 canales (4 Ω y ≤ 1 % THD+N)

Relación de señal a ruido 91 dBa (referencia: 1 W a 4 Ω)

Nota

Las especificaciones y el diseño están sujetos a modificaciones sin previo aviso.

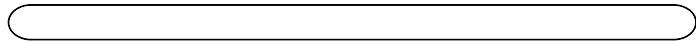

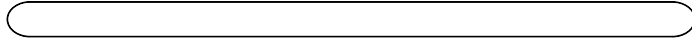
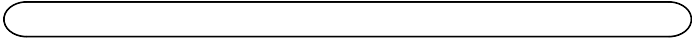

*Register your product at
Enregistrez votre produit au
Registre su producto en*

<http://www.pioneerelectronics.com>

*in Canada
au Canada
en Canadá*

<http://www.pioneerelectronics.ca>

PIONEER CORPORATION

1-1, Shin-ogura, Saiwai-ku, Kawasaki-shi,
Kanagawa 212-0031, JAPAN

PIONEER ELECTRONICS (USA) INC.

P.O. Box 1540, Long Beach, California 90801-1540, U.S.A.
TEL: (800) 421-1404

PIONEER EUROPE NV

Haven 1087, Keetberglaan 1, B-9120 Melsele, Belgium/Belgique
TEL: (0) 3/570.05.11

PIONEER ELECTRONICS ASIACENTRE PTE. LTD.

253 Alexandra Road, #04-01, Singapore 159936
TEL: 65-6472-7555

PIONEER ELECTRONICS AUSTRALIA PTY. LTD.

5 Arco Lane, Heatherston, Victoria, 3202 Australia
TEL: (03) 9586-6300

PIONEER ELECTRONICS OF CANADA, INC.

340 Ferrier Street, Unit 2, Markham, Ontario L3R 2Z5, Canada
TEL: 1-877-283-5901
TEL: 905-479-4411

PIONEER ELECTRONICS DE MEXICO, S.A. de C.V.

Blvd.Manuel Avila Camacho 138 10 piso
Col.Lomas de Chapultepec, Mexico, D.F. 11000
TEL: 55-9178-4270

先鋒股份有限公司

台北市內湖區瑞光路407號8樓
電話：886-(0) 2-2657-3588

先鋒電子（香港）有限公司

香港九龍長沙灣道909號5樓
電話：852-2848-6488

© 2013 PIONEER CORPORATION. All rights reserved.

© 2013 PIONEER CORPORATION. Tous droits de reproduction et de traduction réservés.

<KOKZ13G>

<CRD4711-C> UC